

1

Monika Michnik

# CMENTARZYSKO

z wczesnej epoki żelaza  
w Świbiu na Górnym Śląsku



MONIKA MICHNIK

CMENTARZYSKO Z WCZESNEJ EPOKI ŻELAZA W ŚWIBIU NA GÓRNYM ŚLĄSKU

TOM 1

KATALOG



MONIKA MICHNIK

CMENTARZYSKO Z WCZESNEJ EPOKI ŻELAZA W ŚWIBIU  
NA GÓRNYM ŚLĄSKU

TOM 1

KATALOG



GLIWICE 2022

Dofinansowano ze środków Ministra Kultury i Dziedzictwa Narodowego w ramach programu *Dziedzictwo kulturowe (priorytet Ochrona zabytków archeologicznych)*

Recenzenci:

dr hab. Justyna Baron, prof. UWr, Uniwersytet Wrocławski

doc. mgr. Martin Golec, Ph.D., Univerzita Palackého v Olomouci

Rysunki zabytków: Radostaw Polackiewicz, Monika Michnik, Anna Wątorska, Julia Dziegielewska

Rysunki planów obiektów, obróbka komputerowa zabytków: Monika Michnik

Fotografie: Szymon Janiczek, Tomasz Purowski, Barbara Szybowicz, Wojciech Turkowski, Lechośław Węglorz

Archiwalia: zbiory Muzeum w Gliwicach i Muzeum Górnośląskiego w Bytomiu

Opracowanie redakcyjne: Karol Dziegielewski

Skład i łamanie: Wydawnictwo Profil-Archeo Magdalena Dziegielewska

Layout i projekt okładki: Wydawnictwo Profil-Archeo

Korekta: Agnieszka Gil-Drozd

Tłumaczenie na język angielski: Piotr Godlewski

Wydanie pierwsze – nakład 200 egz.

ISBN 978-83-963986-4-2 (Muzeum w Gliwicach)

ISBN 978-83-66579-20-0 (Profil-Archeo)

ISBN 978-83-963986-6-6 (tom 1 i 2)

DOI: 10.33547/Swibie2022.1

Wydawca:

Muzeum w Gliwicach

Dyrektor Grzegorz Krawczyk

ul. Dolnych Wałów 8a

44-100 Gliwice

[www.muzeum.gliwice.pl](http://www.muzeum.gliwice.pl)

Wydawca wykonawczy: Wydawnictwo Profil-Archeo

© Copyright by Muzeum w Gliwicach

© Copyright by Wydawnictwo Profil-Archeo

Druk: Unidruk, Kraków

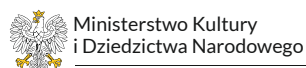

Ministerstwo Kultury  
i Dziedzictwa Narodowego



ORGANIZATOREM  
MUZEUM W GLIWICACH  
JEST MIASTO GLIWICE



MUZEUM  
W GLIWICACH



Wydawnictwo  
**Profil**  
**-Archeo**

# SPIS TREŚCI

Wstęp	7
Charakterystyka stanu zachowania materiałów źródłowych	8
Bibliografia cmentarzyska w Świbiu	10
Katalog	12
Tablice	271



# WSTĘP

W 2022 roku minęło 30 lat od zakończenia badań wykopaliskowych na cmentarzysku w Świbiu. Nekropolia została odkryta przypadkowo w trakcie nasadzeń leśnych w 1936 roku i jeszcze w tym samym roku archeolog Franz Pfützenreiter z Oberschlesisches Landesmuseum w Bytomiu przeprowadził tam badania ratownicze, podczas których odstonił dwa groby. Ich wyniki zostały opublikowane dwa lata później przez Friedricha Hufnagela. Po wojnie stanowiskiem w Świbiu zainteresowała się Anna Stankiewicz-Węgrzykowa, archeolog i kierownik działu Muzeum w Gliwicach, która począwszy od 1961 do 1967 roku prowadziła systematyczne badania archeologiczne. W kolejnych latach 1970–1992 wykopaliska kontynuowała Halina Wojciechowska, ówczesna kierownik działu archeologii w gliwickim Muzeum.

W trakcie tych 30-letnich badań odstonięto nekropolię kultury łużyckiej o powierzchni ok. 1 ha, na której wyróżniono 576 grobów, głównie szkieletowych (490), w mniejszości ciepalnych jamowych i popielnicowych (86). Pozyskano liczny i różnorodny materiał zabytkowy (ponad 8 tys. sztuk), w tym naczynia ceramiczne, zabytki brązowe (ok. 3 tys. szt.), żelazne (ok. 454 szt.), ołowiane (ok. 40 szt.), szklane (ok. 1700 szt.), kamienne (10 szt.) i kościane (3 szt.).

To niezwykle ciekawe stanowisko nigdy jednak nie zostało wprowadzone do szerszego obiegu naukowego, pomimo licznych wykonanych w kolejnych latach prac gabinetowych związanych z opracowywaniem materiałów źródłowych. Pragnąc uzupełnić tę lukę Muzeum w Gliwicach w 2020 roku wystąpiło do Ministerstwa Kultury i Dziedzictwa Narodowego z wnioskiem o dofinansowanie w ramach programu „Ochrona zabytków archeologicznych”. Katalog wraz z tomem analitycznym jest rezultatem dwuletniego projektu prowadzonego w latach 2021–2022, zatytułowanego „Halsztackie cmentarzysko kultury łużyckiej w Świbiu (stan. 16), pow. gliwicki”.



# CHARAKTERYSTYKA STANU ZACHOWANIA MATERIAŁÓW ŹRÓDŁOWYCH

Niniejszy katalog przygotowano na podstawie dokumentacji z prac wykopaliskowych przechowywanej wraz z zabytkami w Muzeum w Gliwicach. Obejmuje ona dzienniki i inwentarze polowe oraz rysunki obiektów, a także nieliczne fotografie dokumentujące prawie wszystkie sezony badawcze. Niestety część dokumentacji, głównie z pierwszych lat, zaginęła lub jest znacznie zdekompletowana. Szczęśliwie zachowały się odręczne notatki H. Wojciechowskiej, przygotowywane przez tę badaczkę w latach 80. w związku z pracami nad monografią stanowiska, które obecnie pozwoliły na uzupełnienie opisów obiektów. Ponadto przy opracowywaniu źródeł dokumentację polową weryfikowano z zapisami inwentarzowymi w księgach muzealnych oraz z kartami zabytków. Zasób ten powiększono o kwerendę archiwalną obejmującą niemieckie źródła oraz publikacje (przeważnie o charakterze sprawozdawczym lub katalogi wystaw). Włączono do niego również przedwojenne zabytki będące obecnie własnością Muzeum Górnośląskiego w Bytomiu.

Zbiorów nie ominęły perypetie związane z długoletnim przechowywaniem. Przede wszystkim materiały zabytkowe z pierwszych lat wpisano do inwentarzy muzealnych dopiero po roku 1968. Wcześniej funkcjonowały jedynie w zapisach inwentarzy polowych, a w międzyczasie wypożyczane były do innych placówek lub do badań specjalistycznych. Inwentaryzowanie zbiorów prowadzono już po odejściu z pracy A. Stankiewicz-Węgrzykowej, dlatego w niektórych przypadkach błędnie rozdzielono wyposażenie grobów lub nie udało się wyjaśnić rozbieżności w zapisach pomiędzy danymi z wykopalisk, a tymi z archiwum muzealnego.

Z niewyjaśnionych przyczyn do Muzeum nie wróciła część zabytków, w tym przeznaczonych do analiz specjalistycznych (m.in. kości, tkaniny). Co więcej, brakuje również dokumentacji z tych prac, a ich wyniki nie zostały ujęte przy opisywaniu stanowiska w latach późniejszych. Niestety niewielka część zabytków zaginęła bez jakiegokolwiek dokumentacji. W katalogu każdorazowo zaznaczono brak zabytków oraz dokumentacji (stąd też brak zarówno planów niektórych grobów, jak i lokalizacji zabytków). Wobec degradacji muzealiów (co dotyczy szczególnie przedmiotów żelaznych) w opisie posiłkowano się dostępnymi źródłami – fotografiami oraz rysunkami w dokumentacji polowej.

Kolejną trudnością okazały się niezgodności pomiędzy dokumentacją opisową a rysunkową (która pokazuje tylko pewien etap eksploracji) oraz zawartością inwentarzy, co również

zaznaczano w katalogu. Trzeba jednak podkreślić, że są to odosobnione sytuacje.

Jak wspomniano, katalog powstał w oparciu o dokumentację polową i muzealną, którą nieznacznie zmodyfikowano weryfikując ją z aktualnym stanem badań. Wykonane badania specjalistyczne (szczególnie antropologiczne i archeozoologiczne) przyniosły nowe spojrzenie na źródła, stąd pewne zmiany w klasyfikacji obiektów nieruchomych w stosunku do określeń terenowych. Przerysowano także dokumentację rysunkową grobów wprowadzając idiogramy prezentujące poszczególne kategorie zabytków. Zawarto w nim również informacje pozyskane z najnowszych analiz specjalistycznych, których pełne wyniki zawiera tom 2. Wykorzystano też fotografie wykonane na potrzeby prowadzonych analiz czy konserwacji zbiorów.

\*

Katalog jest wynikiem pracy i zaangażowania przede wszystkim moich poprzedniczek: Anny Stankiewicz-Węgrzykovej i Haliny Wojciechowskiej, którą miałam szczęście poznać osobiście. W badaniach archeologicznych, jak i również przy ich organizacji, uczestniczyło wielu wolontariuszy, archeologów

– pracowników muzeum i innych ośrodków. Nie sposób wymienić tu wszystkich. Pośród nich chcę przypomnieć kierownika pracowni konserwatorskiej Ingeborgę Wrzotek, która nie tylko uczestniczyła bezpośrednio w badaniach terenowych, ale także wykonała olbrzymią pracę związaną z rekonstrukcją naczyń. Z kolei prezentowane rysunki zabytków są efektem wieloletniej pracy i pasji Radostawa Polackiewicza, nieocenionego rysownika muzealnego. Na tablicach wykorzystano także archiwalną muzealną dokumentację rysunkową i fotograficzną, której autorów niestety nie znam. W przygotowaniu planu stanowiska i rysunków obiektów pomógł mi Radostaw Zdaniewicz, który ponadto z oddaniem uporządkował całą dostępną dokumentację rysunkową i fotograficzną. W tym miejscu składam również podziękowania Karolowi Dziegielewskiemu z Instytutu Archeologii UJ za pomoc i uwagi wzbogacające merytorycznie opracowanie źródeł.

Wszystkim niewymienionym tu Koleżankom i Kolegom serdecznie dziękuję za pomoc w realizacji projektu na każdym jego etapie.

Monika Michnik

# BIBLIOGRAFIA CMENTARZYSKA W ŚWIBIU

ZG – Zeszyty Gliwickie

RMG – Rocznik Muzeum w Gliwicach

- Durczewski Z.(1948). Grupa górnośląsko-małopolska kultury tużyckiej w Polsce, cz. II (materiały). *Prace Prehistoryczne* 6. Kraków.
- Dziuban, H. (1967). Wyniki tegorocznych badań archeologicznych w Świbiu, pow. Gliwice – 1966 r. *ZG* 5, 180–182.
- Gedl, M. (1962). *Kultura tużycka na Górnym Śląsku*. Kraków: Uniwersytet Jagielloński.
- (1964). Szkieletowy obrządek pogrzebowy w kulturze tużyckiej. *Zeszyty Naukowe UJ, Prace Archeologiczne* 6. Kraków.
- Hatuszko, A. (2007). Analiza antropologiczna materiału kostnego pochodzącego z miejscowości Świbie, stan. 16 i stan. 4. Archiwum działu archeologii Muzeum w Gliwicach.
- Hufnagel, F. (1938). Ein früheisenzeitliches Grab mit Nachbestattung. *Altschlesischen Blätter* 13, 178–181.
- Krapiec, M. (2006). Analiza dendrologiczna dwóch zabytków z cmentarzyska w Świbiu. Archiwum działu archeologii Muzeum w Gliwicach.
- Michnik, M. (2007). Imported objects at the cemetery in Świbie, district of Gliwice. W: J. Baron, I. Lasak (red.). *Long distance trade in the Bronze Age and Early Iron Age*, 159–177. Wrocław: Wydawnictwo Uniwersytetu Wrocławskiego.
- (2019). *Halsztackie cmentarzysko kultury tużyckiej w Świbiu*. Gliwice: Muzeum w Gliwicach.
- Michnik, M., Zdaniewicz, R. (2014). *Przeszłość powiatu gliwickiego. Vademecum archeologiczne*. Gliwice: Muzeum w Gliwicach.
- Pfützenreiter, F. (1936). *Schwieben, Fundstelle 16 – Bericht*. Archiwum Działu Archeologii Muzeum Górnośląskiego w Bytomiu.
- Sady-Bugajska, A. (2019). Pozostałości drewna na birtualnym cmentarzysku w Świbiu (stan. 16). Analiza taksonomiczna. Archiwum działu archeologii Muzeum w Gliwicach.
- Stankiewicz-Węgrzykowska, A. (1964a). Ogólne uwagi o wyrobach metalowych z cmentarzyska kultury tużyckiej w Świbiu, pow. Gliwice. *ZG* 2, 134–148.
- (1964b). *Świbie. Katalog wystawy*. Gliwice: Muzeum w Gliwicach.
- (1966). Sprawozdanie z badań archeologicznych prowadzonych w Świbiu, powiat Gliwice, na stanowisku 16. *Biuletyn Śląskiego Instytutu Naukowego* 68, 35–38.
- (1969). Świbie. Civilisation lusacienne groupe de Haute-Silesie – Petite-Pologne. *Inventaria Archeologica Pologne* 23, 137–140.
- (1972). Badania cmentarzyska kultury tużyckiej w Świbiu, pow. Gliwice, w latach 1961–1967. *Sprawozdania Archeologiczne* 24, 49–60.

- Szybowski, B. (2004). Analiza antropologiczna przepalonych szczątków kostnych z cmentarzyska kultury tużyckiej w Świbiu, stan. 16, pow. Gliwice. Archiwum działu archeologii Muzeum w Gliwicach.
- Węgrzykova, A., Wojciechowska, H. (1969). Świbie, pow. Gliwice. *Silesia Antiqua* 11, 329–330.
- Wojciechowska, H. (1968). Wyniki badań archeologicznych prowadzonych w Świbiu, pow. Gliwice – 1967 r. *ZG* 6, 239–243.
- (1972). Badania wykopaliskowe w Świbiu w 1970–1971. *ZG* 9, 267–273.
- (1974). Sprawozdanie z badań wykopaliskowych w Świbiu, powiat Gliwice, za 1973 rok. *ZG* 11, 215–223.
- (1977). Sprawozdanie z badań archeologicznych w Świbiu w latach 1974–1975. *ZG* 12, 233–235.
- (1978). Badania archeologiczne w Świbiu w 1977. *ZG* 13, 250–252.
- (1980). Badania archeologiczne w Świbiu (1978–1979). *ZG* 14, 169–173.
- (1985). Wyniki badań archeologicznych na cmentarzysku kultury tużyckiej w Świbiu, woj. Katowice, w latach 1980–1982. *ZG* 16, 207–220.
- (1986). Wyniki badań wykopaliskowych na cmentarzysku kultury tużyckiej w Świbiu, woj. katowickie, za lata 1970–1980. *RMG* 2, 147–170.
- (1987). Badania na cmentarzysku kultury tużyckiej w Świbiu, gm. Wielowieś, stanowisko 16, w latach 1984–1985. *Studia i Materiały z Dziejów Śląska* 17, 337–382.
- (1992). Wyniki badań na cmentarzysku kultury tużyckiej z okresu halsztackiego w Świbiu, woj. Katowice, za 1990. *RMG* 6, 217–230.
- (1994a). *Cmentarzysko kultury tużyckiej w Świbiu (katalog wystawy)*. Gliwice: Muzeum w Gliwicach.
- (1994b). Sprawozdanie z badań wykopaliskowych na cmentarzysku kultury tużyckiej z okresu halsztackiego w Świbiu, woj. katowickie, za 1991. *RMG* 7–8, 266–292.
- (1994c). Sprawozdanie z badań wykopaliskowych na cmentarzysku kultury tużyckiej z okresu halsztackiego w Świbiu, woj. Katowice, za 1992. *RMG* 9, 277–284.
- (1994d). Sprawozdanie z badań wykopaliskowych na cmentarzysku kultury tużyckiej z okresu halsztackiego w Świbiu, woj. katowickie, za 1991. *Badania archeologiczne na Górnym Śląsku i w Zagłębiu Dąbrowskim w latach 1991–1992*, 55–62.
- (1994e). Sprawozdanie z badań wykopaliskowych na cmentarzysku kultury tużyckiej z okresu halsztackiego w Świbiu, woj. katowickie, za 1992. *Badania archeologiczne na Górnym Śląsku i w Zagłębiu Dąbrowskim w latach 1991–1992*, 227–235.
- (1995). Wyniki badań na cmentarzysku kultury tużyckiej z okresu halsztackiego w Świbiu, woj. katowickie. *Śląskie Prace Prahistoryczne* 4, 189–194.
- (1996). Świbie, woj. katowickie, cmentarzysko kultury tużyckiej z okresu halsztackiego. W: J. Chochorowski (red.), *Problemy epoki brązu i wczesnej epoki żelaza w Europie Środkowej. Księga jubileuszowa poświęcona Markowi Gedłowi*, 513–523. Kraków: Oficyna Cracovia.
- (1998). *Pradzieje regionu gliwickiego*. Gliwice: Muzeum w Gliwicach.

#### WYKAZ SKRÓTÓW STOSOWANYCH W KATALOGU:

dł. – długość  
 dok. – dokumentacja  
 elem. – element  
 fragm. – fragment  
 gł. – głębokość  
 gr. – grób  
 grub. – grubość  
 inw. – inwentarz  
 maks. – maksymalny  
 mat. – materiał  
 nacz. – naczynie  
 odl. – odległość  
 orn. – ornament

pp. – prawdopodobnie  
 rys. – rysunek  
 średn. – średnica  
 szer. – szerokość  
 szt. – sztuka  
 wewn. – wewnętrzny, wewnątrz  
 wys. – wysokość  
 zab. – zabytek  
 zach. – zachowany  
 zewn. – zewnętrzny, na zewnątrz

HW – Halina Wojciechowska

AW – Anna Stankiewicz-Węgrzykova

# KATALOG

O ile nie zaznaczono inaczej, wymiary w centymetrach w opisach grobów dotyczą głębokości (poziomów odkrycia poszczególnych elementów). W przypadku, gdy nie podano orientacji jamy grobowej należy założyć, że była zorientowana wzdłuż osi N-S. Na planach grobów umieszczono symbole zabytków.

## GRÓB 1

### ciałopalny popielnicowy (wykop A, pole 92–93), tabl. 1, 2

Grób częściowo naruszony w trakcie karczowania drzew. Na powierzchni znaleziono rozbity brzeg popielnicy (1), na którym leżały ułamki talerza (2). Przy naczyniach znajdowały się przepalone szczątki kostne. Na 30 cm odstąnieto całą popielnicę wraz z pozostałościami rozproszonej obstawy kamiennej. Od strony ptn. (w odległości 30 cm) ustawiona była misa (3) nakryta talerzem (4), niedaleko nich mała czarka uchata (5). Zawartość urny w górnej części stanowił piasek przemieszany z kilkoma kośćmi, niżej ułożono na nich szpilę brązową (6). Popielnica z przystawkami znajdowała się nad ptn. częścią grobu szkieletowego, bezpośrednio ponad głową zmarłego.

Uwagi: opis grobów 1 i 2 przygotowano na podstawie dokumentacji archiwalnej przechowywanej w Muzeum Górnośląskim w Bytomiu (dalej MGB) oraz artykułu F. Hufnagela (1938). Zabytki znajdują się w zbiorach MBG, jednak zaginięcie w trakcie wojny księgi wpływów utrudnia identyfikację naczyń, w większości współcześnie zniszczonych. Przybliżoną lokalizację grobów A. Stankiewicz-Węgrzykowa (dalej AW) ustaliła na podstawie informacji od mieszkańców Świbia.

#### Inwentarz:

1. Popielnica – waza. Durczewski (1948, 333) opisał naczynie jako garnek typu A. Pięć fragm. ceramiki z naczynia grubościennego o powierzchni chropowatej, barwy brunatnej. Grub. ścianek 0,8 cm. MGB 1028:36
2. Ośm fragm. talerzy o powierzchni chropowatej pokrytej dołkami palcowymi, barwy brunatnej; grub. 1 cm. MGB 1032:36
3. Ułamki misy. Durczewski (1948, 333) opisał naczynie jako misę typu B. Cztery fragm. ceramiki, w tym profilowany wylew naczynia cienkościennego o powierzchni gładzonej, barwy czarnej; grub. 0,3 cm. MGB 1036:36
5. Czarka uchata. Pięć fragm. ceramiki z naczynia cienkościennego o powierzchni gładzonej, barwy brunatnej. Grub. ścianek 0,3 cm. MGB 1035:36
6. Szpila brązowa z główką zwiniętą w uszko. Zaginęta.

**GRÓB 2****szkieletowy (wykop A, pole 92–93), tabl. 1, 2**

Po usunięciu grobu 1 pogłębiono wykop do 70 cm. Ukazała się kolejna obstawa, składająca się z dużych kamieni polnych: sześć po stronie ptn. i cztery po ptd. owalnej jamy grobowej. Na 90 cm jej wymiary wynosiły 190×50 cm, a miąższość 30 cm. Wewnątrz jamy widoczne było zaciemnienie w miejscu szkieletu, intensywniejsze w okolicy głowy. W części ptn. ustawiona była misa (1), obok garnek (2), a w okolicy stóp – czerpak (3). Przy głowie znaleziono zawieszki brązowe (4–5), niżej naszyjnik z brązu (6), wewnątrz którego leżały dwie zawieszki z podwójnych kótek (7) i dwa brązowe kółka (8). Na naszyjniku ułożona była szpila z główką spiralną (9). Po prawej stronie głowy (zach.) leżała siekierka żelazna tulejkowata (10).

Analiza antropologiczna: pteć – ?, dorosły.

**Inwentarz:**

1. Misa o czarnej powierzchni. Zaginęła.
2. Garnek jajowaty z dwoma uchami. Zaginął.
3. Czerpak. Zaginął.
4. Zawieszka skroniowa – skręt spiralny z okrągłego drutu brązowego zwiniętego w 4 zwoje o końcach cieniejących. Średn. 2,3 cm; grub. 0,2 cm. Zaginęła, rys. i opis z dok. archiwalnej (tabl. 1: 1).
5. Zawieszka skroniowa – skręt spiralny z okrągłego drutu brązowego zwiniętego w 4 zwoje o końcach cieniejących. Średn. 2,3 cm; grub. 0,2 cm. Zaginęła, rys. i opis z dok. archiwalnej (tabl. 1: 2).
6. Zamknięty naszyjnik brązowy ze zgrubieniem prawdopodobnie w miejscu kanału wlewowego. Wykonany z pręta w przekroju okrągłego. Średn. 15 cm, grub. 0,5 cm. Zaginął, rys. i opis z dok. archiwalnej (tabl. 1: 3).
7. Dwie zawieszki formie połączonych dwóch kóteczek. Średn. 1,5 cm. Zaginęły, rys. i opis z dok. archiwalnej (tabl. 1: 4–5).
8. Dwa zamknięte kółka brązowe. Średn. 1,5 cm. Zaginęły, rys. i opis z dok. archiwalnej (tabl. 1: 6–7).
9. Szpila brązowa z główką w postaci tarczki spiralnej wykonanej z pręta o przekroju romboidalnym. Trzonek cieniejący w przekroju okrągły. Długość 15,3 cm; średn. tarczki 3 cm, grub. 0,3 cm (tabl. 1: 8). MGB 1049:36
10. Żelazna siekierka tulejkowata o kształcie w przybliżeniu prostokątnym z lekko przewężonym korpusem, w przekroju klinowatym. Tulejka w przekroju owalna z wyodrębnioną zaokrągloną krawędzią, krawędź pracująca poszerzona, półkolistą. W tulejce zachowane resztki styliska. Długość 8,5 cm; szer.

3 cm, tulejki 3–3,5 cm. Zaginęła, rys. i opis z dok. archiwalnej (tabl. 1: 9).

11. Bransoletka brązowa (prawa) z końcami zachodzącymi zakończona pieczętkowato w formie kolistej główki. Wykonana z okrągłego pręta. Średn. 6,5 cm; grub. 0,6 cm. Zaginęła, rys. i opis z dok. archiwalnej (tabl. 1: 10).
12. Brzeszczot noża żelaznego z zachowanym krótkim kolcem do osadzania rękojeści. Tylec lekko wygięty w łuk, w przekroju klinowaty. Długość 11 cm; szer. 2,5 cm; grub. 0,4 cm. Obecnie destrukcyjny (tabl. 2: 11). MGB 1052:36
13. Dwa nagolenniki brązowe z końcami zachodzącymi na siebie. Wykonane z okrągłego pręta. Średn. 10,2 cm; grub. 1 cm. Zaginęły, rys. i opis z dok. archiwalnej (tabl. 2: 12, 13).

**GRÓB 3****szkieletowy i ciałopalny jamowy – birtualny (pole A, wykop 71–81–72–82), tabl. 2**

Pod runem leśnym, na 10–20 cm wystąpiły kamienie pierwszej warstwy bruku ułożone w skupiskach nad ptn. częścią jamy. Następnie poziomy bruku ułożonego w ptd. części odstonięto na 40–55 cm i 60–70 cm. Zarys jamy grobowej o wymiarach 260×80 cm zorientowanej na osi N–S uchyłono na 100 cm. Od 80 cm widoczne były kamienie obstawy ułożone jednowarstwowo, nieregularnie na jej dłuższych bokach. Pomiedzy nimi znajdowały się fragm. ceramiki (4) i węgle drzewne (9). Wypełnisko stanowił piasek barwy brunatnej z wyraźnym zaciemnieniem w miejscu szkieletu (intensywniejszym w okolicy głowy i klatki piersiowej). W części ptn. ustawione były trzy naczynia: przewrócony na bok garnek (1), misa (2) i czerpak (3). W miejscu głowy znaleziono zawieszki skroniowe (5–6), na wysokości mostka szpilę brązową (7), a w okolicach prawej ręki bransoletę brązową (8). Jama zanikła na 120 cm.

Analiza antropologiczna: pochówek inhumacyjny: mat. kości niezachowane; pochówek ciałopalny: brak określenia płci i wieku (przepalona kość długa).

Uwagi: pierwotnie oznaczony był jako grób 1, dopiero później (1963 r.?) nawiązano numerację do obiektów przedwojennych. Do inw. muzealnego zostały wpisane „drobne ułamki przepalonych kości z grudkami żelaza”, nieujęte w dok. polowej.

**Inwentarz:**

1. Garnek jajowaty/doniczkowaty o prostej krawędzi wylewu i lekko wklęsłym dnie. Pod wylewem równomiernie umieszczone cztery krótkie listewki uformowane w potrójne guzki. Powierzchnia zewn. chropowata, barwa obustronnie

- ceglasta. Wys. 13,5 cm; średn. wylewu 12,8 cm, dna 8 cm; grub. ścianek 0,6 cm (tabl. 2: 1). MGI/A/114:1961/1
2. Misa o ukośnie ściętym brzegu zagiętym do środka i wklęsłym dnie. Powierzchnia zewn. gładka, barwy niejednolitej, brunatno-czarnej, wewn. czarnej. Wys. 8,4 cm; średn. wylewu 16 cm, dna 8 cm; grub. ścianek 0,6 cm (tabl. 2: 2). MGI/A/114:1961/2
  3. Czerpak z zaokrąglonym brzegiem zagiętym do środka, z taśmowatym uchem wystającym ponad krawędź wylewu i wklęsłym dnie. Powierzchnia zewn. wygładzona, barwa obustronnie czarna. Wys. 4,9 cm; średn. wylewu 9,3 cm, dna 2 cm; grub. ścianek 0,3–0,5 cm (tabl. 2: 3). MGI/A/114:1961/3
  4. Dwa fragm. ceramiki, w tym zniszczony brzeg garnka?, barwy brunatnej oraz wylew misy? o powierzchni zewn. gładkiej, barwy brunatno-czarnej. Grub. ścianek 0,6 cm (tabl. 2: 4). MGI/A/114:61/4
  5. Zawieszka skroniowa (prawa) – skręt spiralny z okrągłego w przekroju drutu brązowego zwiniętego w 2,5 zwoju, o cieniujących końcach. Średn. 1,5 cm; grub. 0,12 cm (tabl. 2: 5). MGI/A/114:1961/6a
  6. Zawieszka skroniowa (lewa) – skręt spiralny z okrągłego w przekroju drutu brązowego zwiniętego w 3 zwoje, o cieniujących końcach. Średn. 1,6 cm; grub. 0,12 cm (tabl. 2: 6). MGI/A/114:1961/6b
  7. Szpila brązowa z tabędzią szyjką zakończona główką gwoździową, pod którą znajduje się pierścieniowate zgrubienie. Koniec trzonka utamany. Wykonana z okrągłego drutu brązowego. Dług. 9,5 cm; średn. 0,25 cm (tabl. 2: 7). MGI/A/114:1961/7
  8. Fragn. bransolety brązowej zakończonej pieczętkowato w formie kulistej główki. Ornamentowana grupami poprzecznych nacięć. Pręt w przekroju okrągły. Średn. 6 cm; grub. 0,5 cm (tabl. 2: 8). MGI/A/114:61/5
  9. Drobne węgle drzewne: sosna. MGI/A/114:1961/10

**GRÓB 4****ciatopalny jamowy (pole A, W 61–62)**

Na 20 cm uchwycono skupisko kamieni bruku, wśród których znaleziono utamki ceramiki (1). Na 40 cm zaobserwowano słabo wyróżniającą się jamę o wymiarach 100×70 cm, na której dłuższych bokach leżały kamienie obstawy. W piaszczystym wypelnisku o zabarwieniu brunatnym odstonięto kolejne fragm. naczyń (2) oraz drobne przepalone kości. Miąższość jamy wynosiła ok. 30 cm.

Analiza antropologiczna: brak określenia płci i wieku.

Uwagi: dok. rysunkowa zaginęła.

**Inwentarz:**

1. Sześć fragm. ceramiki, w tym ułamek ucha czerpaka; fragm. dna misy? o wygładzanej powierzchni, barwy obustronnie czarnej; pozostałe zniszczone. MGI/A/115:1961/11
2. 12 fragm. ceramiki, w tym dno misy i czerpaka oraz wylew garnka o wygładzanej powierzchni barwy brunatnej (grub. ścianki 0,5 cm); pozostałe to zniszczone utamki naczyń grubościennych o chropowaconych powierzchniach, barwy brunatnej. MGI/A/115:1961/12

**GRÓB 5****ciatopalny jamowy (pole A, wykop 62), tabl. 2**

Na 30–50 cm znaleziono kilka kamieni, ułożonych w okrąg na przestrzeni ok. 50 cm, stanowiących pp. obstawę grobu. Pomiędzy nimi znajdowały się utamki naczynia (1) oraz przepalone kości, w których znaleziono fragm. niespalonego drewna (2) – pozostałość po pojemniku?

Analiza antropologiczna: kobieta?, dorosły.

Uwagi: brak dok. rysunkowej.

**Inwentarz:**

1. Misa profilowana (we fragm.) o ścienionym zaokrąglonym brzegu, niewysokiej szyjce i zaokrąglonym dnie. Powierzchnia zewn. gładka, barwy niejednolitej, brunatno-czarnej, wewn. czarnej. Wys. 7,5 cm; średn. wylewu 12 cm; grub. ścianek 0,3 cm (tabl. 2: 1). MGI/A/116:1961/13
2. Fragn. niespalonego drewna: nieoznaczone. MGI/A/116:1961/14

**GRÓB 6****szkieletowy (pole B, wykop 62–63–72–73), tabl. 3, 4**

Po usunięciu runa znaleziono fragm. ceramiki (7). Kolejne skupisko naczyń odstonięto na 40 cm. W jego skład wchodziło nacz. wazowate (1) z czerpakiem (2) w środku (ułożonym do góry dnem) oraz talerz (3) i garnek (4). Na 70 cm zaobserwowano prostokątną jamę w pojedynczej luźnej obstawie kamiennej ułożonej wzdłuż dłuższych boków. Jama grobowa była zorientowana na osi N–S i miała wymiary 240×90 cm. Pochówek, po którym widoczne było zaciemnienie, znajdował się na 80–100 cm. W części ptn. znaleziono garnek (5) i misę (6). Nóż żelazny odstonięto w okolicy lewego ramienia (8), natomiast siekierka żelazna (9) leżała po przeciwnej stronie przy prawym ramieniu, skierowana ostrzem na zewnątrz, poniżej zaciemnienia, które stanowiło ślad po głowie. Być może osadzona była na drewnianym stylisku, z którego zbutwiały utamki

zaobserwowano przy prawej ręce. Z dużą dozą prawdopodobieństwa z grobem tym można powiązać sierp żelazny (10).

Uwagi: brak dok. rysunkowej. Z dostępnych źródeł, w tym odręcznego planu rozmieszczenia grobów, wiadomo, że pierwotnie przy obiekcie wydzielono grób 7, z czego później zrezygnowano. Stąd sierp żelazny (niewpisany do inw. muzealnego, oznaczony w 1961 r. jako wyposażenie grobu 7), można powiązać z grobem 6. Zabytek opisano na podstawie dok. archiwalnej.

Palenisko: przy ptd. części grobu, na 30–40 cm widoczna była nieregularna plama z węglami drzewnymi (niezaznaczone na planie zbiorczym – brak dok. rys.).

#### Inwentarz:

1. Naczynie wazowate o wysokiej stożkowej szyjce, baniastym brzuścu o największej wydatości w połowie wysokości naczynia i prostym dnie. Powierzchnia zewn. gładzona w górnej części, poniżej połowy naczynia chropowata, barwy czarnej, wewn. brązowej. Wys. 27 cm; średn. wylewu 23 cm, brzuśca 31 cm, dna 11 cm; grub. ścianek 0,6 cm (tabl. 3: 1). MGI/A/117:1961/20c
2. Czerpak o brzegu zagiętym do środka i wklęsłym dnie. Ucho taśmowate zachowane w jednym ułamku. Powierzchnia zewn. gładka, wyświecana, barwa obustronnie czarna. Wys. 5,6 cm; średn. wylewu 10,8 cm, dna 3 cm; grub. ścianek 0,5 cm (tabl. 3: 2). MGI/A/117:1961/17
3. Fragm. talerza krążkowego o powierzchni chropowatej gęsto pokrytej odciskami paznokciowymi z zachowanym pojedynczym otworem, barwy obustronnie ceglastej. Grub. 1,2 cm (tabl. 3: 3). MGI/A/117:1961/20a
4. Garnek profilowany o zaokrąglonym brzegu wylewu i lekko wklęsłym dnie. Powierzchnia zewn. chropowata, obmazywana, przy wylewie wygładzana, barwy ceglastej, wewn. szarej. Wys. ok. 16 cm; średn. wylewu 14,9 cm, dna 8,3 cm; grub. ścianek 0,7 cm (tabl. 3: 4). MGI/A/117:1961/20b
5. Garnek jajowaty o prosto ściętej krawędzi wylewu, pod którym umieszczono naprzemianległe plastyczne guzki: pojedyncze i podwójne. Dno niezachowane. Powierzchnia zewn. chropowata, obmazywana, barwy ceglastej, wewn. ciemnoszarej. Wys. 21 cm; średn. wylewu 18 cm, dna 11,6 cm; grub. ścianek 0,8 cm (tabl. 3: 5). MGI/A/117:1961/15
6. Misa o brzegu zagiętym do środka i lekko wklęsłym dnie. Powierzchnia zewn. wygładzana, barwy niejednolitej, brązowo-czarnej, wewn. czarnej. Wys. 10 cm; średn. wylewu 20,8 cm, dna 8 cm; grub. ścianek 0,6 cm (tabl. 3: 6). MGI/A/117:1961/16
7. 21 fragm. ceramiki, w tym garnka jajowatego o powierzchni zewn. chropowatej, barwy ceglasto-szarej (grub. ścianki 0,5 cm); ułamek górnej części nacz. wazowatego? o powierzchni zewn. wygładzanej, barwy ceglasto-czarnej (grub. ścianki 0,6 cm); trzy wylewy o powierzchni zewn. wygładzanej (grub. ścianek 0,7 cm); pozostałe to mało charakterystyczne ułamki brzuśców. MGI/A/117:1961/20
8. Brzeszczot noża żelaznego z zachowanym kolcem do osadzania rękojeści. Tylec lekko wygięty w łuk, w przekroju klinowaty. Na zabytku zachowane fragmenty skórzanej pochwy? Długość 15,8 cm; szer. 2,5 cm; grub. 0,4 cm (tabl. 3: 7). MGI/A/117:1961/18
9. Siekierka żelazna, płaska, kształtu trapezowatego z bocznymi występami. Ostrze lekko półokrągłe. W przekroju poprzecznym prostokątna. Długość 16 cm; szer. ostrza 4 cm, obucha 3 cm; grub. 0,6 cm (tabl. 3: 8). MGI/A/117:1961/19
10. Sierp żelazny o łukowatym ostrzu i tylcu. U nasady jęczmykowaty występ skierowany w bok. W przekroju klinowaty. Długość 5,6 cm; szer. 2 cm; grub. 0,3 cm (tabl. 4: 1).

#### GRÓB 7

#### ciałopalny jamowy (pole C1, wykop 11–21; pole E1, wykop 20–30), tabl. 4

Na 50 cm widoczna była jama grobowa o wymiarach 90×45 cm wydłużona na osi N–S. W części płn. obok dużego kamienia ustawiony był garnek (1), czerpak (2) i misa (3). Wypetnisko grobu stanowił ciemnobrunatny piasek przemieszany z przepalonymi kośćmi i węglami drzewnymi (6), pod którymi leżał ułamek przedmiotu żelaznego (4). W materiale kostnym podczas badań antropologicznych znaleziono paciorek kościenny (5). Stos miał miąższość ok. 40 cm. Jama zanikła na 87 cm.

Analiza antropologiczna: kobieta?, *Adultus* (20–30 lat). W mat. kostnym fragm. kości zwierzęcych (owca/koza).

Uwagi: brak dok. rysunkowej. Obiekt przebadany w 1966 r.

#### Inwentarz:

1. Garnek jajowaty o zaokrąglonym wylewie i wklęsłym dnie. W 2/3 wysokości naczynia umieszczone w równych odstępach trzy krótkie listewki uformowane w podwójne guzki. Powierzchnia zewn. szorstka, obmazywana, barwa obustronnie ceglasta. Wys. 14,2 cm; średn. wylewu 14,6 cm, dna 8,4 cm; grub. ścianek 0,7 cm (tabl. 4: 1). MGI/A/118:1961/21
2. Czerpak profilowany z wysoką szyjką i lekko rozchylonym na zewnątrz wylewem. Ucho taśmowate wystające ponad krawędź naczynia, dno kuliste niewyodrębnione. Powierzchnia zewn. wygładzana, barwy ceglasto-czarnej, wewn. czarnej.



Wys. 6,4 cm; średn. wylewu 11 cm; grub. ścianek 0,5 cm (tabl. 4: 2). MGI/A/118:1961/23

3. Misa półkulista o krawędzi wylewu ściętej ukośnie i wklęsłym dnie wyodrębnionym w stopkę. Powierzchnia zewn. wygładzana, barwa obustronnie czarna. Wys. 8–9 cm; średn. wylewu 15,3 cm; dna 7 cm; grub. ścianek 0,6 cm (tabl. 4: 3). MGI/A/118:1961/22
4. Ułamek nieokreślonego przedmiotu żelaznego (blaszki?), silnie skorodowanego. Wys. 1,7 cm; szer. 2,1 cm; grub. 0,2–0,5 cm. MGI/A/118:1961/24
5. Paciorek lub półfabrykat kościany w formie stożkowej rurki, o końcach równo ściętych, wygładzanych. Wykonany z kości zwierzęcej (brak określenia gatunkowego). Wtórnie przepalony. Długość 2,2 cm; średn. 0,7–1 cm; grub. 0,1–0,2 cm (tabl. 4: 4). MGI/A/118:1961/25/2
6. Węgle drzewne: sosna zwyczajna, część nieoznaczona. MGI/A/118:1961/25

#### GRÓB 8

##### szkieletowy (pole E, wykop 2–3–11–12), tabl. 4

Na 40 cm w części płn. znaleziono zniszczone nacz. wazowate (1) oraz fragm. garnka (2). Na 80 cm widoczna była zbliżona do prostokąta jama grobowa o wymiarach 220×80 cm, wydłużona na osi NE–SW z zaciemnieniem na środku. Na dłuższych bokach znajdowało się siedem kamieni obstawy. W części płn.–zach znaleziono misę (3) z czerpakiem (4). Dno na 100 cm.

Uwagi: brak dok. rysunkowej. Opis na podstawie notatek HW i dwóch fotografii.

##### Inwentarz:

1. Naczynie wazowate (we fragm.) o stożkowej? szyjce, baniastym brzuścu, którego największa wydętość znajduje się w 2/3 wysokości naczynia. Dno proste, lekko pogrubione do środka. Powierzchnia zewn. wygładzana, barwy ceglasto-czarnej, wewn. czarnej. Wys. zach. 17,2 cm; średn. brzuśca 21 cm, dna 10,5 cm, grub. ścianek 0,6 cm (tabl. 4: 1). MGI/A/119:1961/26
2. Garnek jajowaty (we fragm.) o prostym wylewie lekko zagiętym do wnętrza. Dno lekko wklęsłe. Powierzchnia zewn. chropowata, barwa obustronnie ceglata. Wys. ok. 15 cm; średn. wylewu 14 cm, dna 9 cm; grub. ścianek 0,6 cm (tabl. 4: 2). MGI/A/119:1961/27
3. Misa o brzegu ściętym ukośnie i zagiętym do środka oraz lekko wklęsłym dnie. Powierzchnia zewn. wygładzana, barwa obustronnie ceglata. Wys. 7,8 cm; średn. wylewu 14 cm, dna 7 cm; grub. ścianek 0,4–0,5 cm (tabl. 4: 3). MGI/A/119:1961/28
4. Czerpak półkulisty z taśmowatym uchem wystającym ponad wylew. Krawędź wylewu ścięta prosto, dno wklęsłe. Powierzchnia zewn. chropowata, nierówna, barwa obustronnie czarna. Wys. 5,5 cm; średn. wylewu 8,7 cm, dna 3 cm; grub. ścianek 0,5 cm (tabl. 4: 4). MGI/A/119:1961/29

#### GRÓB 9

##### szkieletowy (pole D, wykop 89–99), tabl. 4

Na 44 cm znaleziono ułamki ceramiki (3). W części płn. na 50 cm widoczne było zaciemnienie o wymiarach 30×30 cm z przepalonymi kośćmi zwierzęcymi (świni oraz nieoznaczone gatunkowo) i węglami drzewnymi (6). Na 70 cm odsłonięto zbliżoną do prostokąta jamę grobową o wymiarach 180×80 cm, wydłużoną na osi N–S. Na jej dłuższych bokach leżała luźna obstawa. W wypetnisku znaleziono garnek (1) i misę (2), a w ich pobliżu małe zawieszki skroniowe (4–5). Jama zanikła na 90 cm.

Uwagi: brak dok. rysunkowej. Opis na podstawie notatek HW.

##### Inwentarz:

1. Garnek profilowany o zaokrąglonym wylewie, słabo wydzielonej szyjce i prostym dnie. Powierzchnia zewn. szorstka, ze śladami ukośnego obmazywania, barwa obustronnie ceglata. Wys. 14 cm; średn. wylewu 12,4 cm, dna 7,6 cm; grub. ścianek 0,5 cm (tabl. 4: 1). MGI/A/120:1961/30
2. Misa półkulista o prostej krawędzi wylewu i wklęsłym dnie. Powierzchnia zewn. szorstka, barwy ceglastej, wewn. ciemnoszarej. Wys. 8 cm; średn. wylewu 16,5 cm, dna 6,5 cm; grub. ścianek 0,5 cm (tabl. 4: 2). MGI/A/120:1961/31
3. Siedem fragm. ceramiki, w tym nacz. wazowatego, z wyodrębnioną szyjką i krawędzią wygiętą na zewnątrz o powierzchni wygładzanej, grub. ścianki 0,5–0,6 cm; ułamek wylewu garnka jajowatego ornamentowanego krótką listewką z pojedynczym odciskiem palcowym o powierzchni szorstkiej, barwa obustronnie ceglata (grub. ścianek 0,7 cm); fragm. wygładzanego, czernionego nacz. cienkościennego. MGI/A/120:1961/34–35
4. Zawieszka skroniowa – skręt spiralny z okrągłego w przekroju drutu brązowego zwiniętego w 1,5 zwoju o końcach ułamanych. Średn. 1,1 cm; grub. 0,1 cm (tabl. 4: 4). MGI/A/120:1961/32
5. Zawieszka skroniowa – skręt spiralny z okrągłego w przekroju drutu brązowego zwiniętego w 3 zwoje o cieniejących końcach. Średn. 1,4 cm; grub. 0,1 cm. Zaginęta, opis z karty muzealnej. MGI/A/120:1961/33
6. Drobne węgle drzewne: sosna zwyczajna. MGI/A/120:1961/36

**GRÓB 10****szkieletowy (pole E, wykop 7–8–17–18), tabl. 5**

Po usunięciu darni odstonięto kamienie bruku układające się na osi N–S na przestrzeni 175×20–40 cm, pomiędzy którymi znajdowały się ułamki naczyń (6). Po usunięciu kamieni, na 40 cm widoczna była kolejna warstwa bruku (w dwóch równoległych rzędach o dł. 146 cm). W części ptn. stało nacz. wazowate (1), obok garnek (2) z czerpakiem (3) w środku? oraz fragm. naczynia (5). Kolejną warstwę bruku (w czterech skupiskach) odstonięto na 70 cm. Po zdjęciu kamieni zarysowała się duża, prostokątna jama grobowa o wymiarach 320×80–100 cm wydłużona na osi N–S. W wybetonie widoczne było zaciemnienie w miejscu szkieletu, w ptd. części znaleziono garnek (4).

Analiza antropologiczna: pteć – ?, dorosły.

Uwagi: brak dok. rysunkowej. Opis na podstawie notatek HW.

Palenisko?: na 30 cm znaleziono owalne zaciemnienie (średn. 30 cm).

**Inwentarz:**

1. Częściowo zachowane naczynie wazowate dwustożkowate? o największej wydętości brzuśca w 2/3 wysokości i prostym dnie. Powierzchnia zewn. w górnej części wygładzana, w dolnej chropowata, barwa obustronnie ceglasta. Wys. 16,5 cm; średn. wylewu 16 cm, brzuśca 20 cm, dna 10 cm; grub. ścianek 0,7 cm (tabl. 5: 1). MGI/A/121:1961/37
2. Garnek łagodnie profilowany o słabo wydzielonej szyjce i wklęsłym dnie. Powierzchnia zewn. szorstka, ze śladami obmazywania, barwa obustronnie ceglasta. Wys. 14,8 cm; średn. wylewu 15 cm, dna 8 cm; grub. ścianek 0,6 cm (tabl. 5: 2). MGI/A/121:1961/38
3. Czerpak półkulisty (we fragm.) z taśmowatym uchem wystającym ponad wylew. Krawędź wylewu prosta, dno niewyodrębnione kuliste. Powierzchnia zewn. szorstka, barwa obustronnie brunatna. Wys. 5,5 cm; średn. wylewu 11,3 cm; grub. ścianek 0,5 cm (tabl. 5: 3). MGI/A/121:1961/39
4. Garnek jajowaty o zaokrąglonym brzegu i lekko wklęsłym dnie. Poniżej wylewu umieszczona krótka listewka z potrójnymi guzami plastycznymi oraz dłuższa karbowana poprzecznie odciskami paznokciowymi. Powierzchnia zewn. przy wylewie wygładzana, niżej szorstka, ze śladami ukośnego obmazywania, barwa obustronnie ceglasta. Wys. 16,2 cm; średn. wylewu 14,4 cm, dna 8 cm; grub. ścianek 0,5–0,8 cm (tabl. 5: 4). MGI/A/121:1961/40
5. Fragm. części przywylewowej naczynia wazowatego o lejowato rozchylonej krawędzi. W górnej części brzuśca

umieszczona plastyczna listwa z ukośnym karbowaniem. Powierzchnia zewn. nierówna, szorstka, barwa obustronnie ceglasta. Wys. 8,5 cm; grub. ścianek 0,8 cm (tabl. 5: 5). MGI/A/121:1961/41

6. Liczne ułamki naczyń, w tym misy o brzegu zagiętym do środka z kolankowatym uszkiem, powierzchnia gładka, barwy czarnej, wewn. ceglastej (tabl. 5: 6); garnek? z wklęsłym dnem o powierzchni zewn. chropowatej, barwy ceglastej, wewn. czarnej, średn. dna 7,7 cm (tabl. 5: 8); część przydenna czerpaka; drobne ułamki brzuśców naczyń grubościennych o powierzchni szorstkiej. Na jednym zachowane odciski palcowe (tabl. 5: 7). MGI/A/121:1961/43–49
7. Węgle drzewne (palenisko?): brzoza, liściaste rozpierzchłona-czyniowe. MGI/A/121:1961/48

**GRÓB 11****ciałopalny popielnicowy (pole A1, wykop 1), tabl. 5**

W czystym piasku, na 30 cm znaleziono popielnicę (1) ze spalonymi kośćmi.

Analiza antropologiczna: mężczyzna?, dorosły.

**Inwentarz:**

1. Popielnica – garnek lekko profilowany o krawędzi wylewu prostej, łagodnie zaokrąglonym brzuścu z płaskim dnem. Na granicy szyjki i brzuśca rząd dotków palcowych, niżej wyraźne ślady pionowych smug. Powierzchnia zewn. chropowata, barwa obustronnie brunatna. Wys. 26,6 cm; średn. wylewu 19 cm, dna 15,6 cm; grub. ścianek 0,8 cm (tabl. 5: 1). MGI/A/122:1961/50

**GRÓB 12****szkieletowy (pole A1, wykop 1), tabl. 5**

Na 30 cm widoczna była niewielka jama o wymiarach ok. 70×50 cm, usytuowana na osi NE–SW. Na jej dłuższych bokach ułożone były kamienie obstawy: pięć – po stronie wsch., jeden duży – po stronie zach. W odległości 10 cm w kierunku zachodnim odstonięto grób 11.

**GRÓB 13****szkieletowy (pole B, wykop 71–72–81–82), tabl. 8**

Na 50–70 cm zaobserwowano dwa rzędy kamieni ułożone wzdłuż dłuższych boków owalnej jamy o wymiarach 160×60 cm, zorientowanej na osi N–E. W części ptn. odstonięto ustawione obok siebie nieduże naczynia: misę (1), czarę (2) i przewrócone na bok naczynie miniaturowe (3).

**Inwentarz:**

1. Misa o zaokrąglonym brzegu zagiętym do środka i prostym dnie. Powierzchnia zewn. wygładzana, barwy ceglasto-czarnej, wewn. ciemnoszarej. Wys. 5,5–6,1 cm; średn. wylewu 10,5 cm, dna 6 cm; grub. ścianek 0,5 cm (tabl. 8: 1). MGI/A/124:1961/56
2. Czarka o niewysokiej szyjce wychylonej na zewnątrz, zaokrąglonym brzuścu i wklęsłym dnie. Ornamentowana na brzuścu dookólnym motywem kątów wykonanych podwójnym żłobkiem. Powierzchnia zewn. gładka, barwy czarnej, wewn. brunatnej. Wys. 5,5 cm; średn. wylewu 6,6 cm, dna 2,5 cm; grub. ścianek 0,3 cm (tabl. 8: 2). MGI/A/124:1961/54
3. Nacz. miniaturowe – waza o wysokiej szyjce z lejkowato rozchylonym wylewem, baniastym brzuścem o największej wydętości w 1/3 wysokości i wklęsłym dnie. Powierzchnia zewn. gładka, barwy czarnej, wewn. brunatnej. Wys. 4,4 cm; średn. wylewu 3,6 cm, dna 1,8 cm; grub. ścianek 0,3 cm (tabl. 8: 3). MGI/A/124:1961/55

**GRÓB 14****szkieletowy (pole A, wykop 63–64–73–74), tabl. 6, 7, 8**

Na 20 cm odstonięto kamienie bruku w zwartym układzie na osi N–S. Pod nimi znajdowała się kolejna warstwa bruku w formie prostokąta o wymiarach 210×80 cm. Pomiedzy kamieniami, w części ptn. znaleziono zniszczone nacz. wazowate (1) nakryte talerzem (2). Pod brukiem, na 70 cm widoczna była wyraźnie zarysowana owalna jama grobowa o wymiarach 230×85 cm ułożona na osi N–S, z przesunięciem w kierunku E. Na jej dnie (110 cm) odstonięto zaciemnienie z szczątkami kostnymi; wymiary jamy wynosiły 200×60 cm. Przy zach. krawędzi leżał pojedynczy, duży kamień obstawy. Powyżej głowy znajdował się przewrócony na bok garnek (3) z ustawioną na nim misą (4), obok czerpak (6) z kolejnym (5) wewnątrz. Na kościach czaszki zachował się diadem (7) z podwójnego rzędu guziczków brązowych naszytych na pasek tkaniny i spięty kółkiem brązowym (8). Przy obu skroniach leżały po cztery zawieszki brązowe (9–10) ułożone od najmniejszej do największej. Niżej odstonięto brązowy naszyjnik (11) oraz kolie, składającą się z dwóch brązowych paciorków (13) i śladów po paciorkach szklanych w kolorze żółtym i niebieskim (12), z których zachował się jeden. W okolicach klatki piersiowej znajdowała się ułożona poziomo żelazna szpila (14). Przy prawej i lewej ręce odstonięto brązowe bransolety wielozwojowe (15–16), a w ptd. części – nagolenniki żelazne (17–18). Przy zabytkach brązowych zachowały się liczne fragm. tekstyliów (20). W obrębie grobu stwierdzono występowanie

drewnianej konstrukcji (mar?) w formie prostokąta (145×50 cm), po których pozostałości drewna (19) znaleziono pod ozdobami brązowymi (przy głowie i dłoniach).

Analiza antropologiczna: kobieta?, dorosły

Uwagi: brak dok. polowej, zachowana tylko fotograficzna. Opis i rysunek grobu przygotowano za Węgrzykowa (1969). Zabytki żelazne opisano na podstawie archiwaliów.

**Inwentarz:**

1. Dolna część naczynia wazowatego o lekko wklęsłym dnie. Powierzchnia zewn. wygładzana, barwa obustronnie ceglasto-czarna. Wys. zach. 14,5 cm; max. średn. brzuśca 28 cm, dna 8,6 cm; grub. ścianek 0,7 cm (tabl. 6: 1). MGI/A/125:1961/57
2. Talerz krążkowy o powierzchni wygładzanej na brzegu, w części środkowej szorstkiej z odciskami palcowo-paznokciowymi asymetrycznie ułożonymi 37 otworami przekutymi na wylot. Barwa obustronnie brunatna. Średn. 28 cm; grub. 1 cm (tabl. 6: 2). MGI/A/125:1961/62
3. Garnek jajowaty o prostym brzegu, łagodnie zaokrąglonym brzuścu i wklęsłym dnie. Ornamentowany pod wylewem 3 listewkami plastycznymi, karbowanymi poprzecznie odciskami paznokciowymi. Powierzchnia zewn. chropowata, barwa obustronnie ceglata. Wys. 16 cm; średn. wylewu 15,2 cm, dna 7,8 cm; grub. ścianek 0,7 cm (tabl. 6: 3). MGI/A/125:1961/58
4. Misa półkolistą o zaokrąglonej krawędzi i prostym dnie. Powierzchnia zewn. gładka, barwy brunatno-czarnej, wewn. czarnej. Wys. 9 cm; średn. wylewu 19,4 cm, dna 7 cm; grub. ścianek 0,5 cm (tabl. 6: 4). MGI/A/125:1961/59
5. Czerpak profilowany o lekko rozchylonym na zewnątrz, zaokrąglonym wylewie i taśmowatym uchu wystającym ponad krawędź naczynia. Dno niewyodrębnione, kuliste. Powierzchnia zewn. wygładzana, barwy ceglasto-czarnej, wewn. czarnej. Wys. 5,2 cm; średn. wylewu 10 cm; grub. ścianek 0,4 cm (tabl. 6: 5). MGI/A/125:1961/60
6. Czerpak ostro profilowany o mocno zaznaczonej szyjce i rozchylonym na zewnątrz wylewie. Dno wyodrębnione, wklęsłe. Ucho taśmowate wystające ponad krawędź naczynia. Zdobiony powyżej zatoku brzuśca dwoma płytkami poziomymi żłobkami i dwoma głębokimi kanelurami w górnej części ucha. Natomiast wewnątrz żłobki dzielą ścianki naczynia na osiem symetrycznych pól oddzielonych podwójnymi liniami ułożonymi naprzemianlegle: cztery – z pojedynczym trójkątem, dwa – z trójkątami wpisanymi w siebie, dwa – z wątkiem pseudoszachownicy. Wypukłe dno podkreślone koncentrycznym żłobkiem

- z dotkciem pośrodku. Powierzchnia zewn. wygładzana, wyświecana, barwa obustronnie czarna. Wys. 4,5 cm; średn. wylewu 12,5 cm, dna 3,5; grub. ścianek 0,4 cm (tabl. 6: 6). MGI/A/125:1961/61
7. Diadem z 74 miseczkowatych guziczków brązowych (pierwotnie było ich 78) wykonanych z cienkiej brązowej blaszki, zaopatrzonych od strony wklęsłej w uszka. Średn. 1–1,2 cm. Osiem guziczków wrostło w utamek kości czotowej, przy dwóch zachowane były fragmenty nitki (tabl. 6: 7). MGI/A/125:1961/63
8. Kółko brązowe z końcami zachodzącymi na siebie wykonane z drutu w przekroju okrągłego. Średn. 2,5 cm; grub. 0,3 cm. Zaginęło, rys. i opis z karty muzealnej (tabl. 6: 8). MGI/A/125:1961/63
9. Cztery zawieszki skroniowe prawe w formie skrętów spiralnych z okrągłego w przekroju drutu brązowego o końcach cieniejących (tabl. 6: 9). MGI/A/125:1961/64:
- zwiniętego w 2,5 zwoju. Średn. 3,7 cm; grub. 0,25 cm;
  - zwiniętego w 2,5 zwoju. Średn. 3,7 cm; grub. 0,25 cm;
  - zwiniętego w 2 zwoje. Średn. 3 cm; grub. 0,25 cm;
  - zwiniętego w 2 zwoje. Średn. 2,5 cm; grub. 0,25 cm. Zabytek zagiął, opis z karty muzealnej.
10. Cztery zawieszki skroniowe lewe w formie skrętów spiralnych z okrągłego w przekroju drutu brązowego o końcach cieniejących (tabl. 6: 10). MGI/A/126:1961/65:
- zwiniętego w 2,5 zwoju. Średn. 3,8 cm; grub. 0,25 cm;
  - zwiniętego w 2,5 zwoju. Średn. 3,8 cm; grub. 0,25 cm;
  - zwiniętego w 2 zwoje. Średn. 3,3 cm; grub. 0,25 cm;
  - zwiniętego w 2 zwoje. Średn. 2,6 cm; grub. 0,25 cm.
11. Naszyjnik (lub naszyjniki) brązowy zachowany w dwóch częściach. Właściwy naszyjnik wykonany jest z okrągłego pręta brązowego żłobkowanego jednokierunkowo, o końcach rozklepanych na płasko i prawdopodobnie zwiniętych w uszka (jedno częściowo zachowane). Druga część – przedłużenie (rodzaj naprawy właściwego naszyjnika?) w postaci łukowato wygiętego okrągłego drutu zwiniętego na końcach w nieregularne uszka; na jedno z nich naniżany fragment taśmy brązowej. Średn. 13 cm; dł. przedłużenia 8,6 cm; grub. naszyjnika 0,25 cm (tabl. 7: 11). MGI/A/125:1961/66
12. Pierścieniowaty paciorek szklany w kolorze niebieskim. Średn. 0,4 cm; wys. 0,2 cm (tabl. 7: 12). MGI/A/125:1961/67
13. Dwa paciorki spiralne „salta leone” wykonane z taśmy brązowej skręconej w rurkę (2,5 zwoju). Średn. 0,6 cm; wys. 1 cm; szer. taśmy 0,3 cm (tabl. 7: 13). MGI/A/125:1961/68
14. Trzonek szpili żelaznej wykonany z okrągłego w przekroju pręta. Dług. 14,5 cm; grub. 0,5–0,6 cm (tabl. 7: 14). MGI/A/125:1961/69
15. Bransoleta wielozwojowa (prawa) wykonana z cienkiej taśmy brązowej skręconej w 11,5 zwoju, o końcach zwięzających się w okrągły drut, z jednej strony podwinięty i ściśnięty. Taśma w przekroju wklęsło-wypukła. Dług. 11 cm; średn. 6 cm; szer. taśmy 0,8 cm (tabl. 7: 15). MGI/A/125:1961/70
16. Bransoleta wielozwojowa (lewa) wykonana z 9,5 zwoju cienkiej blachy brązowej o końcach zwięzających się. W przekroju wklęsło-wypukła. Dług. 8 cm; średn. 5 cm; szer. taśmy 1 cm (tabl. 7: 16). MGI/A/125:1961/71
17. Nagolennik żelazny (prawy) pierwotnie o końcach cieniejących, zachodzących na siebie. Wykonany z pręta o przekroju okrągłym. Średn. ok. 11 cm; grub. ok. 1 cm (tabl. 8: 17). MGI/A/125:1961/72
18. Nagolennik żelazny (lewy) o końcach cieniejących, zachodzących na siebie. Wykonany z pręta o przekroju okrągłym. Średn. 10,5×12,5 cm; grub. ok. 0,9 cm (tabl. 8: 18). MGI/A/125:1961/73
19. Fragm. drewna: kora, nieoznaczone. MGI/A/125:1961/75
20. Fragm. tkaniny z okolic głowy, bransolety, szpili – z surowca roślinnego, plecionka, nici. MGI/A/125:1961/76

## GRÓB 15

### szkieletowy (pole A, wykop 65–66–75–76), tabl. 8

Na 20 cm odstonięto kamienie bruku ułożone na linii N–S o wymiarach ok. 120×60 cm. Na 70 cm zarysowała się prostokątna jama o wymiarach 200×60 cm. Wzdłuż dłuższych boków leżały kamienie obstawy (bardziej zwarte w części wsch.). Na 90 cm w wypetniku zaobserwowano zaciemnienie o dt. 120 cm szczególnie intensywne w miejscu głowy zmarłego. Powyżej po stronie zach. leżała misa (1) odwrócona do góry dnem, obok, bliżej krawędzi wsch. – czerpak (2). Garnek (3) był ustawiony w ptd.-wsch. części grobu. W zaciemnieniu leżał naszyjnik (4), a obok szpila (5) skierowana główką w dół.

Analiza antropologiczna: pteć – ?, *Adultus*.

Uwagi: brak dok. rysunkowej, zachowanych parę fotografii.

#### Inwentarz:

- Misa półkulista o krawędzi wylewu prostej i wyodrębnionym w stopkę dnie. Powierzchnia zewn. schropowacona, nierówna, barwy brunatno-szarej, wewn. ciemnoszarej. Wys. 8 cm; średn. wylewu 19,2 cm, dna 8,3 cm, grub. ścianek 0,6 cm (tabl. 8: 1). MGI/A/126:1961/78

2. Czerpak z brzegiem zagiętym do środka i z taśmowatym uchem wystającym ponad wylew. Krawędź wylewu ścięta równo, dno wyodrębnione, lekko wklęsłe. Powierzchnia zewn. gładka, barwy ceglasto-szarej, wewn. ciemnoszarej. Wys. 5,3 cm; średn. wylewu 10,5 cm, dna 4 cm; grub. ścianek 0,5 cm (tabl. 8: 2). MGI/A/126:1961/79
3. Garnek jajowaty o krawędzi wylewu ściętej równo i prostym dnie. Powierzchnia zewn. chropowata, barwa obustronnie ceglata. Wys. 15,2 cm; średn. wylewu 14,2 cm, dna 8,2 cm; grub. ścianek 0,7 cm (tabl. 8: 3). MGI/A/126:1961/77
4. Otwarty naszyjnik brązowy z końcami cieniejącymi, rozklepanymi i zwiniętymi w uszka. Wykonany z pręta o przekroju okrągłym. Średn. 12×12,8 cm; grub. 0,3 cm (tabl. 8: 4). MGI/A/126:1961/80
5. Szpila brązowa z główką rozklepaną i zwiniętą w uszko. Wykonana z pręta o przekroju okrągłym. Dług. 14 cm; grub. 0,3 cm (tabl. 8: 5). MGI/A/126:1961/81

**GRÓB 16****szkieletowy (pole B, wykop 91–92), tabl. 9**

Na 30–60 cm odstonięto kamienną obstawę owalnej jamy grobowej o wymiarach 150×60 cm, wydłużoną na osi NW–SE. Na 70–85 cm znaleziono garnek (1) i misę (2). Toporek kamienny znajdował się na wysokości pasa na 106 cm.

Uwagi: brak dok. połowej uniemożliwia szczegółowy opis grobu (brak lokalizacji czerpaka).

**Inwentarz:**

1. Nieforemny garnek lekko profilowany o krawędzi wylewu ściętej równo i prostym dnie. Powierzchnia zewn. wygładzana, barwy brunatno-szarej, wewn. ciemnoszarej. Wys. 13,2 cm; średn. wylewu 12,8 cm, dna 7,8 cm; grub. ścianek 0,4–0,6 cm (tabl. 9: 1). MGI/A/127:1961/83
2. Misa (we fragm.) o brzegu zagiętym do środka i wyodrębnionym w stopkę prostym dnie. Powierzchnia zewn. wygładzana, barwy niejednolitej, brunatno-szarej, wewn. ciemnoszarej. Wys. 8,7 cm; średn. wylewu 19,6 cm, dna 10,8 cm; grub. ścianek 0,6 cm (tabl. 9: 2). MGI/A/127:1961/84
3. Czerpak o prosto ściętym wylewie zagiętym do środka i taśmowatym uchu nieznacznie wystającym ponad brzeg naczynia. Dno wyodrębnione, wklęsłe. Powierzchnia zewn. wygładzana, barwa obustronnie czarna. Wys. 5,8 cm; średn. wylewu 9 cm, dna 2,4 cm; grub. ścianek 0,4 cm (tabl. 9: 3). MGI/A/127:1961/85
4. Pięcioboczny toporek kamienny (amfibolit) o wysokim ostrzu z zaznaczonymi żeberkami, na których po obu stronach

wyryto znak „X”. Dolna część otworu posiada zgrubienie od strony ostrza. Przekrój poprzeczny obucha prostokątny. Dług. 9 cm; maks. szer. 4,4 cm; wys. obucha 4,8 cm, wys. ostrza 5,2 cm; średn. otworu 1,7 cm (tabl. 9: 4). MGI/A/127:1961/86

**GRÓB 17****szkieletowy (pole A, wykop 44–45–54–55), tabl. 9**

Po usunięciu runa leśnego na 20–50 cm znaleziono fragm. ceramiki (9) oraz zniszczone nacz. wazowate (1). Jamę grobową odstonięto na 70 cm. Miała kształt zbliżony do prostokąta o wymiarach 210×100 cm, wydłużonego na osi N–S. Wzdłuż jej dłuższych boków leżały kamienie, zgrupowane po dwa lub trzy. Na 90–110 cm w części ptn. leżał garnek (2), obok misa (4) z czerpakiem (3) w środku oraz fragm. innych naczyń (5–8).

Uwagi: dok. połowa zachowana częściowo.

**Inwentarz:**

1. Dolna część naczynia wazowatego z baniastym brzuścem o prostym dnie. Powierzchnia zewn. chropowata, obrzuca, powyżej załomu brzuśca wygładzana, barwy brunatnej. Wys. zach. 13 cm; maks. średn. brzuśca 25 cm, dna 12 cm; grub. ścianek 0,8 cm (tabl. 9: 1). MGI/A/128:1961/87
2. Garnek profilowany o krawędzi wylewu lekko zaokrąglonej i wklęsłym dnie, wyodrębnionym w stopkę. Na wysokości szyjki dwa guzkowate uszka poziomo przekłute. Powierzchnia zewn. wygładzana na szyjce, niżej chropowata, barwy ceglasto-szarej, wewn. ciemnoszarej. Wys. 14,4 cm; średn. wylewu 14,6 cm, dna 7 cm; grub. ścianek 0,7 cm (tabl. 9: 2). MGI/A/128:1961/88
3. Czerpak półkulisty z taśmowatym uchem wystającym ponad brzeg naczynia. Krawędź wylewu prosta, dno wyodrębnione, wklęsłe. Powierzchnia zewn. gładka, barwy ceglasto-szarej, wewn. ciemnoszarej. Wys. 4,6 cm; średn. wylewu 10×11 cm, dna 3,5 cm; grub. ścianek 0,5 cm (tabl. 9: 3). MGI/A/128:1961/89
4. Misa o brzegu zagiętym do środka i lekko wklęsłym dnie. Powierzchnia zewn. gładka, barwy niejednolitej, brunatno-szarej, wewn. ciemnoszarej. Wys. 8 cm; średn. wylewu 17,2 cm, dna 8 cm; grub. ścianek 0,6 cm (tabl. 9: 4). MGI/A/128:1961/90
5. Czerpak półkulisty z masywnym uchem. Krawędź wylewu prosta, ścięta równo, dno niewyodrębnione. Powierzchnia zewn. gładka, barwa obustronnie ceglata. Wys. 4,5 cm; średn. wylewu 8,1 cm; grub. ścianek 0,4 cm (tabl. 9: 5). MGI/A/128:1961/91
6. Misa półkulista o prostym, niewydzielonym dnie. Powierzchnia zewn. szorstka, nierówna, barwa obustronnie ceglata.

Wys. 5,6 cm; średn. wylewu 12,7 cm, dna 5,3 cm; grub. ścianek 0,6 cm (tabl. 9: 6). MGI/A/128:1961/91a

7. Fragm. przydennej części naczynia, barwy ceglastej i szorstkiej powierzchni. Grub. 0,6 cm (tabl. 9: 7). MGI/A/128:1961/92
8. Ułamek talerza krążkowego o powierzchni szorstkiej, barwy obustronnie ceglastej. Grub. 1 cm (tabl. 9: 8). MGI/A/128:1961/93
9. Pięć fragm. ceramiki, w tym dwa wylewy naczyń cienkościennych o powierzchniach gładkich, barwy czarnej (grub. ścianek 0,4–0,5 cm); ułamek części przydennej, barwy ceglasto-szarej (grub. ścianek 0,5 cm); ułamki mało charakterystycznych brzuśców (tabl. 9: 9). MGI/A/128:1961/94

### GRÓB 18

#### szkieletowy (pole A, wykop 56)

Na 65 cm odstonięto słabo czytelny zarys owalnej jamy grobowej o wymiarach 80×65 cm usytuowanej na osi N–S. Na głęb. 90 cm widoczne było zaciemnienie w miejscu szkieletu. Wokół jamy leżały pojedyncze kamienie obstawy. W części ptn. stało naczynie miniaturowe (1).

#### Inwentarz:

1. Naczynie miniaturowe z wyodrębnioną szyjką o powierzchni zewn. wygładzanej, barwy obustronnie brunatnej. Wys. 3 cm; średn. brzuśca 4,7 cm. Zaginęło, opis z karty muzealnej. MGI/A/129:1961/95

### GRÓB 19

#### szkieletowy (pole C, wykop 89–90–99–100; pole C1, wykop 9–10), tabl. 10

Pod runem wystąpił trójwarstwowy bruk kamienny rozmieszczony na przestrzeni o wymiarach 235×100 cm. Po jego ptn.–wsch. i ptn.–zach. stronie znajdowało się zniszczone nacz. wazowate (1) oraz czerpak (2). Na 70 cm uchwycono zarys jamy grobowej o wymiarach 200×70 cm usytuowanej na osi NE–SW. Na 90 cm odstonięto kamienie obstawy grobu ułożone wzdłuż ptn. i wsch. krawędzi. Od strony ptn. ustawiony był garnek (3), misa (4) i czerpak (5) ułożony na boku. Po ich zach. stronie leżało dłuto żelazne (12). W zaciemnieniu po szkielecie, w części ptn. po obu stronach głowy znajdowały się zawieszki brązowe (7–8), poniżej naszyjnik brązowy (9). Na wysokości mostka leżała szpila brązowa (10) ułożona poziomo główką na zach., na prawej ręce bransoleta brązowa (11) z fragm. kości i tkaniny (13).

Analiza antropologiczna: mężczyzna?, dorosły

Uwagi: brak pełnej dok. opisowej i rysunkowej. W wypetnisku grobu były jeszcze fragm. garnka (6) o nieustalonej lokalizacji.

#### Inwentarz:

1. Naczynie wazowate (we fragm.) dwustożkowate? z ostro profilowanym brzuścem umieszczonym w 1/3 wys. naczynia. Powierzchnia zewn. wygładzana, barwy brunatno-czarnej, wewn. czarnej. Wys. 14 cm; średn. brzuśca 24 cm; grub. ścianek 0,7 cm (tabl. 10: 1). MGI/A/132:1962/98
2. Czerpak półkulisty z wklęstym dnem i taśmowatym uchem wystającym ponad krawędź wylewu. Brzeg naczynia zaokrąglony. Powierzchnia zewn. gładka, wyświecana, barwa obustronnie czarna. Wys. 5,2 cm; średn. wylewu 9,8 cm, dna 3 cm; grub. ścianek 0,4 cm (tabl. 10: 2). MGI/A/132:1962/99
3. Garnek profilowany z wydzieloną szyjką i wklęstym dnem. Poniżej szyjki zaopatrzone w dwa uszka. Powierzchnia zewn. chropowata, barwy ceglastej, wewn. ciemnoszarej. Wys. 14,5 cm; średn. wylewu 14,1 cm, dna 8,5 cm; grub. ścianek 0,5 cm (tabl. 10: 3). MGI/A/132:1962/98a
4. Fragm. części przydennej misy, barwy obustronnie czarnej o wygładzanej powierzchni. Grub. ścianki 0,7 cm (tabl. 10: 4). MGI/A/132:1962/101
5. Czerpak profilowany (we fragm.) z taśmowatym, profilowanym uchem wystającym ponad krawędź wylewu. Brzeg lekko zaokrąglony, dno niezachowane. Powierzchnia zewn. wygładzona, barwa obustronnie czarna. Wys. 5,1 cm; średn. wylewu 10,4 cm; grub. ścianek 0,3 cm (tabl. 10: 5). MGI/A/132:1962/100
6. Ułamki ceramiki pochodzące z garnka zdobionego pojedynczą, krótką listewką, na której uformowano dwa plastyczne guzki. Powierzchnia zewn. obrzucana, barwa obustronnie ceglasta. Grub. ścianki 0,8 cm. MGI/A/132:1962/101a
7. Zawieszka skroniowa (prawa) – skręt spiralny z okrągłego w przekroju drutu brązowego zwiniętego w 3,5 zwoju o końcach cieniejących. Średn. 3 cm; grub. 0,2 cm (tabl. 10: 6). MGI/A/132:1962/102
8. Zawieszka skroniowa (lewa) – skręt spiralny z okrągłego drutu brązowego zwiniętego w 3 zwoje o końcach utamanych. Średn. 3 cm; grub. 0,2 cm (tabl. 10: 7). MGI/A/132:1962/103
9. Naszyjnik brązowy otwarty tor dowany jednokierunkowo o końcach sklepanych, cieniejących, utamanych. Wykonany z pręta o przekroju okrągłym. Średn. 15 cm; grub. 0,4 cm (tabl. 10: 8). MGI/A/132:1962/104
10. Szpila brązowa z główką w postaci tarczki spiralnej wykonanej z pręta o przekroju romboidalnym. Trzonek cieniejący w przekroju okrągły. Długość 16,6 cm; średn. 0,4 cm (tabl. 10: 9). MGI/A/132:1962/105

11. Bransoleta brązowa (prawa) o końcach zachodzących na siebie, cieniejących. Wykonana z gładkiego pręta o przekroju półokrągłym. Średn. 7,2 cm; grub. 0,7 cm. (tabl. 10: 10). MGI/A/132:1962/106
12. Żelazne dłuto zakończone płasko-kulistą główką (obuchem). Trzonek z pręta o przekroju kwadratowym cieniejący się na końcu i poszerzony do ostrza. Długość 13,8 cm; grub. 0,7 cm (tabl. 10: 11). MGI/A/132:1962/107
13. Fragm. tkaniny z surowca roślinnego znaleziony pod bransoletą. MGI/A/132:1962/109

#### GRÓB 20

##### szkieletowy (pole A1, wykop 2–3–12–13), tabl. 11

Na 60 cm zarysowała się owalna jama o wymiarach 225×65 cm wydłużona na osi NW–SE. Na dnie (85 cm) widoczne było zaciemnienie po szkielecie. W części ptn. ustawione były obok siebie trzy naczynia: misa (1), garnek (2) z czerpakiem (3) w środku. Po stronie zach. znajdował się przedmiot brązowy w kształcie szpili z kółkiem lub różną (4) ułożony główką w dół, a w okolicy nóg nagolennik brązowy (5).

##### Inwentarz:

1. Misa (we fragm.) z brzegiem zagiętym do środka i lekko wklęsłym dnem. Powierzchnia zewn. wygładzana, barwa obustronnie jasnobrunatna. Wys. 12,4 cm; średn. wylewu 22 cm, dna 8,5 cm; grub. ścianek 0,6 cm (tabl. 11: 1). MGI/A/133:1962/113
2. Garnek lekko profilowany (we fragm.) z zaokrągloną krawędzią wylewu. Dno niezachowane. Powierzchnia zewn. chropowata i obmazywana, barwy ceglastej, wewn. ciemnoszarej. Wys. 17 cm; średn. wylewu 15 cm, dna 10 cm; grub. ścianek 0,8 cm (tabl. 11: 2). MGI/A/133:1962/112
3. Czerpak profilowany z taśmowatym uchem wystającym ponad brzeg naczynia. Krawędź wylewu lekko zaokrąglona, dno wyodrębnione, wklęsłe. Powierzchnia zewn. gładka, barwa obustronnie czarna. Wys. 5,5 cm; średn. wylewu 9,6 cm, dna 3,1 cm; grub. ścianek 0,4 cm (tabl. 11: 3). MGI/A/133:1962/114
4. Przedmiot brązowy (szpila lub różen) z główką w kształcie pierścienia, wykonany z okrągłego w przekroju pręta. Trzonek cieniejący, utamany. Długość 15 cm; średn. główki 1,8 cm; grub. 0,4 cm (tabl. 11: 4). MGI/A/133:1962/115
5. Nagolennik brązowy (prawy) z cieniejącymi, głęboko zachodzącymi na siebie końcami. Wykonany z pręta o przekroju półkulistym. Średn. 6,5 cm; grub. 0,4–0,6 cm (tabl. 11: 5). MGI/A/133:1962/116

#### GRÓB 21

##### szkieletowy (pole A1, wykop 11–21, pole C1, wykop 20–30)

Na 40 cm zarysowała się jama grobowa usytuowana na osi NE–SW. Jej wymiary na 70 cm wynosiły 200×60 cm, a na dłuższych bokach ułożone były pojedyncze kamienie obstawy. Na 100 cm widoczne było zaciemnienie po szkielecie.

#### GRÓB 22

##### szkieletowy (pole A, wykop 46–47–56–57)

Na 40 cm widoczna była jama grobowa o wymiarach 100×45 cm. Wokół niej ułożone były pojedyncze kamienie obstawy. Jama zanikła na 60 cm.

#### GRÓB 23

##### szkieletowy (pole A, wykop 48–58), tabl. 11, 12

Na 30 cm znaleziono cztery naczynia ustawione obok siebie: wazowate (1) przykryte talerzem (2), misę (3) i garnek (4). Nadstawa ustawiona była w ptn. części owalnej jamy grobowej o wymiarach 250×85 cm. Niżej, na 70 cm jej wymiary były nieznacznie mniejsze (230×65 cm), a w ptn. części, za głową zmarłego ustawiony był garnek (5) przykryty misą (6) z czerpakiem w środku (7). Na dnie (85 cm) zachowały się utamki czaszki, przy których po obu stronach leżały po trzy zawieszki brązowe (8–9), niżej naszyjnik żelazny (10). Na wysokości mostka znaleziono szpilę brązową (11) główką skierowaną na ptd.-wsch. W połowie długości obiektu znajdowały się bransolety brązowe (12–13) z fragm. tkaniny.

Analiza antropologiczna: kobieta?, dorosły

Uwagi: tkanina zaginiona.

Palenisko?: na 30 cm w części ptn.–zach. grobu odstonięto małą jamę wypelnioną węglami drzewnymi (14) i przepalonymi kośćmi zwierzęcymi (owca/koza).

##### Inwentarz:

1. Naczynie wazowate o wysokiej stożkowej szyjce, zaokrąglonym brzuścu o załomie w połowie wysokości nacz. i lekko wklęsłym dnem. Powierzchnia zewn. w górnej części gładka, w dolnej chropowata, barwa obustronnie brunatna. Wys. 17,8 cm; średn. wylewu 15,2 cm, brzuśca 18,5 cm, dna 9,2 cm; grub. ścianek 0,6 cm (tabl. 11: 1). MGI/A/136:1962/120
2. Talerz krążkowy o powierzchni chropowatej pokrytej kilkoma nieregularnymi odciskami paznokciowymi. Na środku przebito pojedynczy otwór. Barwa ciemnobrunatna. Średn. 21 cm; grub. 1 cm (tabl. 11: 2). MGI/A/136:1962/122
3. Misa półkulista z prostym brzegiem o lekko wklęsłym dnie. Powierzchnia zewn. gładka, barwy brunatno-czarnej, wewn.

- czarnej. Wys. 8 cm; średn. wylewu 19 cm, dna 6,5 cm; grub. ścianek 0,6 cm (tabl. 11: 3). MGI/A/136:1962/121
4. Garnek jajowaty o krawędzi wylewu ściętej równo i lekko wklęsłym dnie. Pod wylewem równomiernie umieszczono krótkie listewki (zachowane dwie), na których uformowano po trzy guzki. Powierzchnia zewn. chropowata, barwa obustronnie ceglasta. Wys. 13,8 cm; średn. wylewu 13,3 cm, dna 8,8 cm; grub. ścianek 0,6 cm (tabl. 11: 4). MGI/A/136:1962/119
5. Garnek jajowaty z zaokrąglonym brzegiem i nieznacznie wklęsłym dnem. Zdobiony poniżej brzegu czterema dużymi guzkami rozmieszczonymi regularnie. Powierzchnia zewn. chropowata, obmazywana pionowo palcami, barwy brązowej. Wys. 17,5 cm; średn. wylewu 15 cm, dna 8,5 cm; grub. ścianek 0,8 cm (tabl. 12: 5). MGI/A/136:1962/123
6. Misa o brzegu zagiętym do środka i o lekko wklęsłym dnie. Powierzchnia zewn. gładka, barwy niejednolitej, brązowo-czarnej, wewn. czarnej. Wys. 8,4–9,5 cm; średn. wylewu 16,5 cm, dna 8,5 cm; grub. ścianek 0,6 cm (tabl. 12: 6). MGI/A/136:1962/124
7. Czerpak półkulisty z płaskim dnem i taśmowatym uchem. Powierzchnia zewn. gładka, barwy niejednolitej brązowo-ceglastej, wewn. szarej. Wys. 4,6 cm; średn. wylewu 9,6 cm, dna 5,2 cm; grub. ścianek 0,4–0,6 cm (tabl. 12: 7). MGI/A/136:1962/125
8. Trzy zawieszki skroniowe prawe w formie skręta spiralnego z okrągłego w przekroju drutu brązowego o końcach cieniujących (tabl. 12: 8). MGI/A/136:1962/126:
- zwiniętego w 2 zwoje. Średn. 3,1 cm; grub. 0,2 cm;
  - zwiniętego w 3 zwoje. Średn. 3,7 cm; grub. 0,2 cm;
  - zwiniętego w 3 zwoje. Średn. 4 cm; grub. 0,2 cm. Zaginał, rys. i opis z karty muzealnej.
9. Trzy zawieszki skroniowe lewe w formie skręta spiralnego z okrągłego w przekroju drutu brązowego o końcach cieniujących (tabl. 12: 9). MGI/A/136:1962/127:
- zwiniętego w 3 zwoje. Średn. 3 cm; grub. 0,2 cm;
  - zwiniętego w 3 zwoje. Średn. 3,6 cm; grub. 0,2 cm. Zaginał, rys. i opis z karty muzealnej.
  - zwiniętego w 3 zwoje, jeden lekko odgięty. Średn. 4,2 cm; grub. 0,2 cm.
10. Otwarty naszyjnik żelazny (we fragm.) o końcach cieniujących i zwiniętych w uszko (zachowane jedno). Wykonany z szerokiego pręta-taśmy o przekroju płasko-wypukłym. Średn. ok. 19 cm; szer. 0,5–0,6 cm (tabl. 12: 10). MGI/A/136:1962/128
11. Szpila brązowa z tabędzią szyjką zwieńczona główką w kształcie półkulistym. Wykonana z pręta o przekroju okrągłym. Dług. 11,1 cm; grub. 0,3 cm (tabl. 12: 11). MGI/A/136:1962/129
12. Bransoleta z brązu (prawa) o końcach cieniujących, głęboko zachodzących na siebie (1,5 zwoju), jeden z końców odgięty. Ornamentowana grupami pionowych nacięć. Wykonana z pręta o przekroju okrągłym. Średn. 5,7 cm; grub. 0,4 cm (tabl. 12: 12). MGI/A/136:1962/131
13. Bransoleta z brązu (lewa) o końcach cieniujących głęboko zachodzących na siebie (1,5 zwoju). Wykonana z pręta o przekroju okrągłym. Średn. 5,6 cm; grub. 0,4 cm (tabl. 12: 13). MGI/A/136:1962/130
14. Węgle drzewne: sosna zwyczajna, liściaste, iglaste. MGI/A/136:1962/134

#### GRÓB 24

#### szkieletowy (pole A, wykop 90, pole A1, wykop 1, pole C1, wykop 10), tabl. 13

Na 40 cm zarysowała się owalna jama grobowa o wymiarach 180×65 cm wydłużona na osi NE–SW. Na 50–60 cm znaleziono kamienie jednowarstwowej obstawy ułożone na jej dłuższych bokach, regularnie przy nogach zmarłego. W części ptn. odstonięto misę (1) i garnek (2) ustawione obok siebie.

#### Inwentarz:

- Misa o krawędzi wylewu lekko zagiętej do środka i o prostym dnie. Powierzchnia zewn. wygładzana, barwy czarno-brązowej, wewn. ciemnobrunatnej. Wys. 10,2 cm; średn. wylewu 18,5 cm, dna 9,8 cm; grub. ścianek 0,6 cm (tabl. 13: 1). MGI/A/137:1962/136
- Garnek jajowaty z płaskim dnem i brzegiem nieznacznie zgrubionym. Powierzchnia zewn. chropowata i obmazywana palcami ukośnie, barwy brązowej, wewn. szarej. Wys. 16 cm; średn. wylewu 14,5 cm, dna 11 cm; grub. ścianek 0,6–0,8 cm (tabl. 13: 2). MGI/A/137:1962/137

#### GRÓB 25

#### szkieletowy (pole A, wykop 26–36)

Na 50 cm uchwycono zarys nieregularnej jamy grobowej o wymiarach 180×65 cm. Wypetnisko miało brązowe zabarwienie, w którym znaleziono ułamek naczynia (1). Na środku zach. boku jamy odstonięto dwa kamienie obstawy, a przy wsch. boku znajdowała się owalna jamka? o wymiarach 55×45 cm. Grób zanikł na 75 cm.

Uwaga: dok. rysunkowa zaginęła.



**Inwentarz:**

1. Fragm. brzegu naczynia o powierzchni wygładzonej, barwy obustronnie czarnej. Grub. ścianki 0,5 cm. MGI/A/138:1962/138

**GRÓB 26**  
**szkieletowy (pole A, wykop 7–8–17–18), tabl. 14, 15**

Na 30–50 cm widoczny był strop owalnej jamy o wymiarach 200×70 cm. Wzdłuż jej dłuższych krawędzi leżały luźno niewielkie kamienie obstawy. Na dnie (90 cm) grób miał wymiary 210×80 cm, a w wypetnisku widoczne było zaciemnienie w miejscu szkieletu. W części ptn. ustawiony był garnek (1), obok niego misa (2), czerpak (3) i nacz. miniaturowe (4). Niżej, przy fragm. kości czaszki odstonięto guziczki z diademem (5), z których część ułożona była w dwóch rzędach, kółko (6) zamknięte opaskę, skręt spiralny (7) i naszyjnik (8). Na wysokości piersi zmarłej leżała szpila (9) główką skierowana na pld.-zach. W okolicy rąk odstonięto cztery bransolety: po dwie na prawej (10–11) i lewej (12–13), a w części pld. nagolenniki (14–15). Wszystkie przedmioty wykonane były z brązu.

Analiza antropologiczna: kobieta, dorosły

**Inwentarz:**

1. Garnek jajowaty z lekko wklęstym dnem. Poniżej brzegu zdobiony trzema plastycznymi listewkami z podwójnymi guzkami plastycznymi. Powierzchnia zewn. chropowata i obmazywana pionowo palcami, barwy ceglastej, wewn. brunatnej. Wys. 11,3 cm; średn. wylewu 12,5 cm, dna 8,8 cm; grub. ścianek 0,6 cm (tabl. 14: 1). MGI/A/139:1962/139
2. Misa z brzegiem zagiętym do środka i płaskim dnem. Pod wylewem umieszczone pojedyncze uszko. Powierzchnia zewn. wygładzona, barwy brunatno-czarnej, wewn. czarnej. Wys. 8,8 cm; średn. wylewu 18,2 cm, dna 7,3 cm; grub. ścianek 0,6 cm (tabl. 14: 2). MGI/A/139:1962/141
3. Czerpak stożkowaty z wklęstym dnem i taśmowatym zgrubiałym uchem. Powierzchnia zewn. szorstka, nierówna, barwa obustronnie ceglasta. Wys. 5,5 cm; średn. wylewu 9,3 cm, dna 4,5 cm; grub. ścianek 0,5 cm (tabl. 14: 3). MGI/A/139:1962/142
4. Nacz. miniaturowe – garnek jajowaty z lekko wklęstym dnem. Powierzchnia zewn. chropowata i obmazywana ukośnie palcami, barwa obustronnie brunatna. Wys. 7,8 cm; średn. wylewu 8,5 cm, dna 5,4 cm; grub. ścianek 0,6 cm (tabl. 14: 4). MGI/A/139:1962/140
5. Diadem z 67 miseczkowatych guziczków brązowych wykonanych z cienkiej brązowej blaszki zaopatrzonych od strony wklęstej w uszka. Dwa z nich zamiast uszek mają poprzeczne druciki dolutowane do brzegów (te pp. były z tyłu głowy zmarłego, bo są zaznaczone na rys. i opisane jako kolczyki). Średn. 0,8 i 1,1 cm (tabl. 14: 5). MGI/A/139:1962/143, MGI/A/180:1963/267
6. Kółko brązowe z końcami stykającymi się, wykonane z drutu w przekroju okrągłego. Średn. 2,5 cm; grub. 0,3 cm (tabl. 14: 6). MGI/A/180:1963/268
7. Zawieszka skroniowa – skręt spiralny z okrągłego w przekroju drutu brązowego zwiniętego w 5,5 zwoju o końcach cieniejących. Średn. 1,8 cm; grub. 0,2 cm (tabl. 14: 7). MGI/A/139:1962/144
8. Otwarty naszyjnik brązowy z końcami cieniejącymi i odgiętymi w haczykowane zapięcie. Wykonany z okrągłego w przekroju pręta. Średn. 15,4 cm, grub. 0,5 cm (tabl. 14: 8). MGI/A/180:1963/266
9. Szpila brązowa z końcem sklepanym i zwiniętym w uszko. Trzonek cieniejący. Wykonana z pręta o przekroju okrągłym. Dług. 7,3 cm; grub. 0,3 cm (tabl. 14: 9). MGI/A/139:1962/146
10. Mała bransoleta brązowa (prawa) – kółko o końcach cieniejących zachodzących na siebie, prosto ściętych. Wykonana z pręta o przekroju okrągłym. Średn. 3,3 cm; grub. 0,3 cm (tabl. 14: 10). MGI/A/139:62/145
11. Bransoleta brązowa otwarta (prawa) zakończona pieczętkowato w formie spłaszczonej główki. Zdobiona ornamentem rytym w układzie naprzemianległym: grup pionowych żłobków i znaku podwójnego „X”. Wykonana z pręta o przekroju okrągłym. Średn. 6,4 cm; grub. 0,7 cm (tabl. 14: 11). MGI/A/139:1962/147
12. Bransoleta brązowa (lewa) o końcach zachodzących na siebie, zakończonych pieczętkowato w formie półkulistej główki. Zdobiona grupami ukośnych żłobków ułożonych w kąty i poprzecznych przy końcach. Wykonana z pręta o przekroju okrągłym. Średn. 5,7 cm; grub. 0,4 cm (tabl. 15: 12). MGI/A/139:1962/148
13. Bransoleta brązowa (lewa) o końcach zachodzących na siebie zakończonych pieczętkowato w formie półkulistej główki. Zdobiona ornamentem rytym w układzie naprzemianległym: grup pionowych żłobków i znaku podwójnego „X”. Wykonana z pręta o przekroju owalnym. Średn. 6 cm; grub. 0,5 cm (tabl. 15: 13). MGI/A/139:1962/149
14. Nagolennik brązowy (prawy) o końcach głęboko zachodzących na siebie, cieniejących. Wykonany z pręta o przekroju okrągłym. Średn. 9,2 cm; grub. 0,6–0,7 cm (tabl. 15: 14). MGI/A/139:1962/150

15. Nagolennik brązowy (lewy, we fragm.) wykonany z pręta o przekroju okrągłym. Średn. 9,4 cm; grub. 0,7 cm. Zaginał, rys. i opis z karty muzealnej (tabl. 15: 15). MGI/A/139:1962/151

### GRÓB 27

#### szkieletowy (pole A, wykop 28–38), tabl. 13

Na 70–90 cm odstonięto miejscami dwuwarstwową obstawę ułożoną luźno wzdłuż dłuższych boków słabo czytelnego stropu jamy. Na 100 cm grób miał prostokątny zarys o wymiarach 260×100 cm i był zorientowany na osi N–S. W części ptn. ustawione były trzy naczynia: garnek (1), obok którego leżała przewrócona na bok misa (2) z czerpakiem (3) w środku. Na środku widoczne było prostokątne zaciemnienie (180×60 cm) – ślad po drewnianych marach? Zachowało się kilka fragm. kości ludzkich.

Analiza antropologiczna: brak określenia płci i wieku.

Uwagi: w wykopisku znaleziono inne fragm. naczyń (4–5), bez podanej lokalizacji.

#### Inwentarz:

1. Garnek jajowaty z zaokrągloną krawędzią wylewu i lekko wklęsłym dnem. Powierzchnia zewn. chropowata i obmazywana na ukos, przy wylewie gładzona, barwa obustronnie jasnobrunatna. Wys. 13–13,5 cm; średn. wylewu 13 cm, dna 8 cm; grub. 0,6 cm (tabl. 13: 1). MGI/A/150:1962/153
2. Misa półkulista o krawędzi wylewu prostej i wklęsłym dnem. Powierzchnia zewn. szorstka, barwy ceglasto-czarnej, wewn. ciemnoszarej. Wys. 8 cm; średn. wylewu 17 cm, dna 7,5 cm; grub. ścianek 0,5 cm (tabl. 13: 2). MGI/A/150:1962/154
3. Czerpak półkulisty o niewyodrębnionym kulistym dnem i taśmowatym uchu wystającym ponad wylew. Powierzchnia zewn. szorstka, barwa obustronnie brunatna. Wys. 5,3 cm; średn. wylewu 9,8 cm; grub. ścianek 0,5 cm (tabl. 13: 3). MGI/A/150:1962/155
4. Fragm. brzęgu garnka o szorstkiej powierzchni i brunatnej barwie. Grub. ścianki 0,6 cm (tabl. 13: 4). MGI/A/150:1962/156
5. Ułamek brzuśca naczynia cienkościennego ornamentowanego podwójnym żłobkiem. Powierzchnia zewn. wygładzana i wyświecana, barwy czarnej, wewn. brunatnej. Grub. ścianki 0,5 cm (tabl. 13: 5). MGI/A/150:1962/157

### GRÓB 28

#### szkieletowy (pole A, wykop 24–25–34–35), tabl. 15

Na 80 cm uchwycono prawie prostokątny zarys jamy grobowej o wymiarach 270×80 cm. Kamienie obstawy rozłożone

były na jej dłuższych krawędziach. Na dnie (120 cm) widoczne było zaciemnienie w miejscu szkieletu, z którego zachowały się tylko zęby. W części ptn. znaleziono fragm. dwóch naczyń: misy (1) z czerpakiem (2) w środku. Po stronie ptd. jamy stał garnek (3).

Uwagi: zęby zaginęły.

#### Inwentarz:

1. Misa o krawędzi zagiętej do wewnątrz i wklęsłym dnem. Powierzchnia zewn. gładka, barwa obustronnie ciemnobrunatna. Wys. 9 cm; średn. wylewu 17,8 cm, dna 7 cm; grub. ścianek 0,5 cm (tabl. 15: 1). MGI/A/151:1962/159
2. Czerpak półkulisty (we fragm.) z wklęsnięciem w miejscu dna i taśmowatym uchem. Powierzchnia zewn. gładka, barwa obustronnie brunatno-czarna. Wys. 5 cm; średn. wylewu 10 cm, dna 2,5 cm; grub. ścianek 0,5 cm (tabl. 15: 2). MGI/A/151:1962/160
3. Garnek lekko profilowany z wyodrębnionym, wklęsłym dnem. Powierzchnia zewn. szorstka, barwa obustronnie ceglata. Wys. 14 cm; średn. wylewu 12,5 cm, dna 8,5 cm; grub. ścianek 0,5 cm (tabl. 15: 3). MGI/A/151:1962/158

### GRÓB 29

#### szkieletowy (pole A, wykop 8–9)

Na 40 cm zarysowała się niewielka prawie okrągła jama o wymiarach 75×70 cm. Pojedyncze kamienie obstawy grobu ułożone były wzdłuż zach. i wsch. krawędzi. Znaleziono w niej ułamki ceramiki. Jama sięgała do 60 cm.

#### Inwentarz:

1. Trzy fragm. ceramiki. Zaginęły.

### GRÓB 30

#### szkieletowy i ciepłopalny jamowy – birytualny (pole A, wykop 22–23–32–33), tabl. 16, 17

Pod ściągnięciu runa leśnego odstonięto pierwszą warstwę bruku kamiennego rozproszonego na dł. ok. 2 m. Następny poziom znajdował się na 40 cm. Pomiedzy kamieniami, w części ptn. znaleziono skupisko zniszczonych naczyń: wazowate (2) nakryte talerzem (1), garnek (3) przykryty misą (4) oraz liczne ułamki ceramiki (5). Na 74 cm widoczna była trzecia warstwa bruku ułożona bezpośrednio nad jamą. Znaleziono w niej fragm. naczyń (6), a w ptd. części skupisko węgli drzewnych. Po ściągnięciu bruku odstonięto prawie prostokątną jamę (220×90 cm) zorientowaną na osi N–S. Na 106 cm uchwycono szczytkową obstawę, ułożoną w części ptd. i ptn.–zach. przy dłuższych bokach jamy. Na dnie (120) widoczne było

intensywne zaciemnienie po szkielecie z fragm. kości czaszki. W części ptn.–wsch. ustawiony był garnek (7) przykryty misą (8). W miejscu głowy leżały zawieszki brązowe (9–10), paciorki szklane (11), a na wysokości mostka szpila (12) ułożona na ukos, główką na zachód.

Analiza antropologiczna: pochówek inhumacyjny: mat. kostne zaginęły; pochówek ciałopalny: brak określenia płci i wieku.

Uwagi: w dok. polowej i muzealnej opisany jako szkieletowy. Do inw. muzealnego wpisano przepalone kości, jednak nieokreślono lokalizacji. W części ptd. wydzielono gr. 31, potem jednak z tego zrezygnowano.

#### Inwentarz:

1. Fragm. talerza krążkowego o powierzchni chropowatej z zachowanym pojedynczym otworem na wylot, barwy obustronnie brązowej. Średn. ok. 24 cm; grub. 0,8 cm (tabl. 16: 1). MGI/A/153:1962/164
2. Fragm. górnej części naczynia wazowatego z krótką szyjką wygiętą na zewnątrz i łagodnie zaokrąglonym brzuścem. Powierzchnia zewn. na szyjce wygładzona, niżej chropowata, barwy brązowej, wewn. szarej. Wys. zach. 10 cm; średn. wylewu 26–28 cm; grub. ścianek 1 cm (tabl. 16: 2). MGI/A/153:1962/167
3. Część przydenna garnka z wklęsłym dnem o powierzchni zewn. chropowatej, barwy jasnobrązowej, wewn. ciemnoszarej. Średn. dna 9 cm; grub. ścianek 0,8 cm. MGI/A/153:1962/165
4. Misa z krawędzią wylewu zagiętą do środka i wklęsłym dnem. Wewnątrz naczynia na dnie odcisk palcowy. Powierzchnia zewn. gładka, barwy niejednolitej, brązowo-szarej, wewn. szarej. Wys. 9 cm; średn. wylewu 19 cm, dna 8 cm; grub. ścianek 0,5 cm (tabl. 16: 3). MGI/A/153:1962/166
5. Fragm. ceramiki, w tym części środkowe (69 szt.) pp. nac. wazowatego zdobionego pojedynczym szerokim żłobkiem, powierzchnia zewn. gładka, barwy czarnej, wewn. brązowej (grub. ścianek 0,8 cm); misa z brzegiem zagiętym do środka o wygładzonych, czarnych powierzchniach (wys. 6 cm; średn. wylewu 19–20 cm; grub. ścianek 0,5 cm); część przydenna garnka z wklęsłym dnem o powierzchni zewn. chropowatej, barwy jasnobrązowej. Średn. dna 7,5 cm; grub. ścianek 0,7 cm; utamek wylewu profilowanego nac. cienkościennego (grub. ścianek 0,3 cm). MGI/A/153:1962/170
6. 157 fragm. naczyń, w tym części środkowe naczyń cienko- i grubościennych, m.in. partia przywylewowa nac. wazowatego o gładkiej powierzchni, barwy brązowej (średn. ok. 18 cm). MGI/A/153:1962/171
7. Garnek profilowany (we fragm.) ze zgrubiałą i zaokrągloną krawędzią wylewu. W górnej partii brzuśca zachowane pojedyncze uszko guzkowate poziomo przekłute. Powierzchnia zewn. chropowata, obmazywana pionowo palcami, barwa obustronnie jasnobrązowa. Wys. 13 cm; średn. wylewu 12,8 cm; grub. ścianek 0,5 cm (tabl. 16: 4). MGI/A/153:1962/168
8. Misa półkulista o zaokrąglonej krawędzi i wklęsłym dnie. Poniżej wylewu znajduje się uszko guzkowate poziomo przekłute. Powierzchnia zewn. gładka, barwy czarno-brązowej. Wys. 9,6 cm; średn. wylewu 22 cm, dna 8 cm; grub. ścianek 0,5 cm (tabl. 16: 5). MGI/A/153:1962/169
9. Zawieszka skroniowa brązowa (prawa) – skręt spiralny z okrągłego w przekroju drutu brązowego zwiniętego w 1,5 zwoju o końcach cieniejących. Średn. 4,2 cm; grub. 0,2 cm (tabl. 17: 1). MGI/A/153:1962/174
10. Zawieszka skroniowa brązowa (lewa) – skręt spiralny z okrągłego w przekroju drutu brązowego zwiniętego w 3,5 zwoju o końcach cieniejących. Średn. 3,8 cm; grub. 0,2 cm (tabl. 17: 2). MGI/A/153:1962/175
11. Kolia z 20 niebieskich paciorków szklanych w kształcie wyścinka środkowej części kuli lub pierścieniowatych, w tym 19 małych o średn. 0,3 cm i jeden duży o średn. 0,8 cm i grub. 0,4 cm (tabl. 17: 3). MGI/A/153:1962/173
12. Szpila brązowa z tabędzią szyjką i utamaną główką o cieniejącym trzonku. Wykonana z pręta o przekroju okrągłym. Dług. 8,7 cm; grub. pręta 0,3 cm (tabl. 17: 4). MGI/A/153:1962/176
13. Węgle drzewne: sosna zwyczajna, iglaste, część nieoznaczona. MGI/A/153:1962/172

#### GRÓB 31

##### ciatopalny popielnicowy (pole E1, wykop 30), tabl. 17

Na 56 cm znaleziono popielnicę (1) ustawioną w czystym piasku, obok leżały utamki innych naczyń (2). W popielnicy kości ułożone w porządku odwrotnie anatomicznym z pozostałościami stosu (9). Ponadto pomiędzy nimi znaleziono przepalone guziczki brązowe (3), nieokreślony przedmiot żelazny (4), utamek naszyjnika? brązowego (5) i szpilę brązową (6). Na kościach ciemieniowych i jarzmowej zachowane fragm. przepalonych przedmiotów brązowych: trzy guziczki, utamek naszyjnika? (7) oraz grudki stopionego brązu.

Analiza antropologiczna: kobieta, *Adultus* (20–30 lat). W mat. kostnym fragm. spalonych kości zwierzęcych (świnia, owca/koza).

Uwagi: grób odstonięty w 1966 r., w trakcie eksploracji gr. 7. Pierwotnie nr 31 był wydzielony przy gr. 30 (w jego ptd. części).

**Inwentarz:**

1. Popielnica – garnek lekko profilowany o wysokiej stożkowej szyjce, łagodnie zaokrąglonym brzuścu i prostym dnem wyodrębnionym w stopkę. Największa wydętość naczynia przypada w górnej części. Na przejściu szyjki w brzusiec ornament w postaci wieńca dotków palcowych. Powierzchnia zewn. przy wylewie wygładzana, niżej szorstka, ze śladami pionowego obmazywania, barwa obustronnie ceglasta. Wys. 24 cm; średn. wylewu 16,5 cm, dna 11,8 cm; grub. ścianek 0,8 cm (tabl. 17: 1). MGI/A/153a:1962/178a
2. Fragm. misy półkulistej o prostym dnem, wygładzanych powierzchniach i barwie zewn. brunatnej, wewn. czarnej (grub. ścianki 0,5–0,6 cm) i garnka jajowatego o powierzchni zewn. chropowatej, barwy obustronnie brunatnej (grub. ścianki 0,8 cm) (tabl. 17: 2). MGI/A/153a:1962/178b
3. Diadem z 9 miseczkowatych guziczków z uszkiem po wklęsłej stronie, wykonanych z cienkiej brązowej blaszki. Część z nich wtórnie przepalona, spojona ze sobą. Trzy mniejsze zachowane na kościach czaszki. Średn. 1,5 i 0,8 cm (tabl. 17: 3). MGI/A/153a:1962/178c
4. Fragm. przedmiotu żelaznego (szpili?) wykonanego z okrągłego w przekroju pręta, silnie skorodowanego. Długość 5,3 cm; grub. 0,4 cm (tabl. 17: 4). MGI/A/153a:1962/178d
5. Przedmioty brązowe<sup>1</sup> – zachowane w trzech fragm. składających się z (1) soczewkowanej blaszki z jednym końcem zawiniętym w uszko, drugim odgiętym do góry (utamane zakończenie naszyjnika typu kujawskiego?); (2) trójkątnej blaszki z pozostałościami po kółku oraz (3) otwartego kółka. Oba ostatnie wykonane z okrągłego w przekroju drutu. Długość blaszki 1: 5,5 cm; szer. 2 cm; grub. blaszki 2: 0,2 cm; średn. kółka 3: 2 cm; grub. 0,2 cm (tabl. 17: 5). MGI/A/153a:1962/178e
6. Trzonek szpili brązowej, cieniejący wykonany z pręta o przekroju okrągłym. Długość 9,7 cm; grub. 0,4 cm (tabl. 17: 6). MGI/A/153a:1962/178g
7. Fragm. przedmiotu z brązu (naszyjnika?) wykonanego z pręta o przekroju prostokątnym. Wtopiony w kość jarzmową. Grubość 0,4 cm (tabl. 17: 7). MGI/A/153a:1962/178f
9. Węgle drzewne (stos): sosna zwyczajna, iglaste, olsza i nieoznaczone. MGI/A/153a:1962/178i

**GRÓB 32**

szkieletowy i ciałopalny jamowy – birytualny (pole C1, wykop 18–19–28–29), tabl. 18

Strop obiektu uchwycono na 70 cm w postaci pojedynczych kamieni ułożonych na dłuższych bokach owalnej jamy. Niżej, na 90 cm grób miał zarys zbliżony do prostokąta o wymiarach 230×70 cm i był zorientowany na osi N–S. Na tym poziomie w narożniku ptn.-zach. odstonięto garnek (1) i fragm. naczyń (2). W centrum widoczne było zaciemnienie po szkielecie, w którym znaleziono zawieszki brązowe (3–4), szpilę brązową (5) ułożoną na ukos główką na pld.–zach., a przy prawej ręce bransoletę brązową (6) z fragm. kości przedramienia i tkaniny.

Analiza antropologiczna: pochówek inhumacyjny: kości zaginęły; pochówek ciałopalny: brak określenia płci i wieku (zachował się tylko fragm. przepalanej kości).

Uwagi: grób był opisany jako szkieletowy. Spalone kości wpisano do inwentarza razem z węglami drzewnymi (7), stąd zaznaczone na planie grobu skupisko węgla drzewnych (na 90 cm) można interpretować jako lokalizację pochówku ciałopalnego. Fragm. tkaniny – zaginęły.

**Inwentarz:**

1. Garnek jajowaty (we fragm.) o zaokrąglonym brzegu lekko pogrubionym na zewnątrz. Zdobiony w górnej części brzuśca 5 listewkami plastycznymi z podwójnymi dużymi guzkami. Powierzchnia zewn. chropowata, barwy brunatnej, wewn. szarej. Wys. 21 cm; średn. wylewu 12 cm, dna ok. 10 cm; grub. ścianek 0,8 cm (tabl. 18: 1). MGI/A/154:1962/179
2. 17 fragm. ceramiki, w tym dwa wylewy garnków o powierzchniach wygładzanych i chropowatych, barwy brunatnej i szarej (grub. ścianek 0,5–0,7 cm); pozostałe mało charakterystyczne części środkowe naczyń. MGI/A/154:1962/180
3. Zawieszka skroniowa (prawa) – skręt spiralny z okrągłego w przekroju drutu brązowego zwiniętego w 5,5 zwoju o końcach cieniejących. Średn. 1,6 cm; grub. 0,2 cm (tabl. 18: 2). MGI/A/154:1962/183
4. Zawieszka skroniowa (lewa) – dwa skręty spiralne połączone ze sobą, wykonane z okrągłego w przekroju drutu brązowego zwiniętego w 2,5 i 1 zwój o końcach cieniejących. Średn. 1,5 cm; grub. 0,2 cm (tabl. 18: 3). MGI/A/154:1962/184
5. Szpila brązowa z tabędzią szyjką zwieńczona główką w kształcie półkulistym. Wykonana z pręta o przekroju okrągłym. Długość 9,5 cm; grub. 0,3 cm. Zaginęła, rys. i opis z karty muzealnej (tabl. 18: 4). MGI/A/154:1962/185
6. Bransoleta brązowa otwarta prawa o cieniejących końcach zakończonych pieczętkowato w formie kulistej główki. Wykonana z pręta o przekroju płasko-kulistym. Średn. 6,5 cm; grub. 0,5 cm (tabl. 18: 5). MGI/A/154:1962/186

<sup>1</sup> W inw. muzealnym zabytek wpisany jako brzytwa.

7. Węgłe drzewne (stos?): dąb?, sosna zwyczajna, iglaste, nieoznaczone. MGI/A/154:1962/181

### GRÓB 33

#### szkieletowy (podwójny) i ciałopalny jamowy – birytualny (pole A, wykop 29–30–39–40), tabl. 19

Na 30 cm znaleziono utamki misy (5). Na 70 cm zarysowała się dobrze widoczna owalna jama grobowa o wymiarach 170×60–70 cm. Na jej dłuższych bokach oraz w części ptn. i ptd. leżały kamienie obstawy. Niżej, na 120 cm w centralnej części wypetniska zaobserwowano zaciemnienie po szkielecie, z którego zachowały się fragm. kości żuchwy i zęby. W części ptn. stały obok siebie trzy naczynia: misa (1), garnek (2) i czerpak (3). Prawdopodobnie do środka misy był włożony kubek (4). Przy głowie zmarłej znaleziono zawieszki (6–7), kółko (8), naszyjnik (9). W okolicy piersi leżała szpila (10), ułożona na ukos, główką w kierunku ptd. W połowie długości jamy znaleziono bransoletę (11), niżej kolejną (12), a przy stopach dwie następne (13–14), które pełniły funkcję nagolenników. Wszystkie przedmioty były wykonane z brązu. Grób zanikł na 150 cm.

Analiza antropologiczna: pochówek inhumacyjny (dwie osoby): kobieta?, dorosły; płeć – ?, *Infans I* (pochówek dziecka ujawniony podczas analizy antropologicznej); pochówek ciałopalny: brak określenia płci i wieku (fragm. jednej przepalanej kości).

Uwagi: dok. opisowa i rysunkowa obiektu niepełna. Grób opisany wyłącznie jako szkieletowy, brak dokładnego określenia lokalizacji pochówku ciałopalnego. Bransoleta (12) mogła też pełnić funkcję nagolennika.

#### Inwentarz:

- Misa (we fragm.) z brzegiem zagiętym do środka i z wklęstym dnem. Powierzchnia zewn. wygładzana, barwy ceglasto-czarnej, wewn. czarnej. Wys. ok. 11 cm; średn. wylewu 20 cm, dna 8 cm; grub. ścianek 0,5 cm. Opis na podstawie dok. archiwalnej (tabl. 19: 1). MGI/A/155:1962/188
- Garnek doniczkowy o niewyodrębnionym, lekko wklęstym dnie. Powierzchnia zewn. szorstka, ze śladami ukośnego obmazywania, barwa obustronnie ceglasta. Wys. 11,6 cm; średn. wylewu 12 cm, dna 7,4 cm; grub. ścianek 0,6 cm (tabl. 19: 2). MGI/A/155:1962/189
- Czerpak stożkowy z wyodrębnionym wklęstym dnem i taśmowatym uchem. Powierzchnia zewn. gładka, barwa obustronnie brunatna. Wys. 4,5–5 cm; średn. wylewu 9,4 cm, dna 3,5 cm; grub. ścianek 0,6 cm (tabl. 19: 3). MGI/A/155:1962/190
- Kubek profilowany z niską szyją, zaokrąglonym brzuścem o płaskim dnie. Uszko usytuowane na brzuścu. Zdobiony na przejściu szyjki w brzusiec podwójną linią rytą ukośnym i pionowymi żłobkami. Wys. 6 cm; średn. wylewu 8,6 cm. Zaginał, opis i rys. na podstawie dok. muzealnej (tabl. 19: 4).
- Fragm. misy z uszkiem o powierzchni zewn. gładkiej, barwa obustronnie brunatna. Grub. ścianek 0,5 cm. MGI/A/155:1962/188a
- Zawieszka skroniowa – skręt spiralny z okrągłego w przekroju drutu brązowego zwiniętego w 1,5 zwoju o końcach cieniejących, z których jeden jest odgięty haczykowato. Średn. 4,2 cm; grub. 0,2 cm (tabl. 19: 5). MGI/A/155:1962/194
- Zawieszka skroniowa (we fragm.) – dwa kółka o różnych wielkościach prawdopodobnie połączone ze sobą wykonane z okrągłego w przekroju drutu brązowego zwiniętego w 1 zwój. Średn. 3 i 1,2 cm; grub. 0,2 cm (tabl. 19: 6). MGI/A/155:1962/192
- Kółko brązowe o cieniejących końcach zachodzących na siebie. Wykonane z drutu o przekroju okrągłym. Średn. 1,8 cm; grub. 0,2 cm (tabl. 19: 7). MGI/A/155:1962/197
- Naszyjnik brązowy o końcach cieniejących, zachodzących na siebie i lekko wygiętych. Wykonany z drutu w przekroju kwadratowego luźno skręcanego (tordowanego) jednokierunkowo. Średn. 10,5×11,3 cm; grub. 0,3 cm (tabl. 19: 8). MGI/A/155:1962/191
- Szpila brązowa z główką rozklepaną i zwiniętą w uszko. Wykonana z pręta o przekroju okrągłym, prostokątnym przy główce. Dług. 11 cm; grub. 0,3 cm (tabl. 19: 9). MGI/A/155:1962/193
- Bransoleta brązowa z zachodzącymi na siebie końcami zakończonymi pieczętkowato w formie półkulistej główki. Wykonana z pręta o przekroju owalnym. Średn. 4×4,5 cm; grub. 0,4 cm (tabl. 19: 10). MGI/A/155:1962/194a
- Bransoleta brązowa (prawa) o końcach stykających się i zakończonych pieczętkowato w formie spłaszczonej główki. Zdobiona na końcach pionowymi żłobkami (mocno zartartymi). Wykonana z pręta o przekroju trójkątnym. Średn. 6×6,5 cm; grub. 0,5 cm (tabl. 19: 11). MGI/A/155:1962/195
- Nagolennik – bransoleta brązowa z zachodzącymi na siebie końcami zakończonymi pieczętkowato w formie spłaszczonej główki. Zdobiona na końcach dwoma grupami pionowych żłobków. Wykonana z pręta o przekroju płasko-wypukłym. Średn. 6×6,3 cm; grub. 0,5 cm (tabl. 19: 12). MGI/A/155:1962/196a
- Nagolennik – bransoleta brązowa z zachodzącymi na siebie końcami zakończonymi pieczętkowato w formie spłaszczonej główki, zdobiona grupami poprzecznych nacięć. Wykonana z pręta o przekroju płasko-wypukłym. Średn. 6×6,8 cm; grub. 0,4 cm (tabl. 19: 13). MGI/A/155:1962/196

**GRÓB 34**

**ciatopalny popielnicowy (pole C1, wykop 50; pole A1, wykop 41), tabl. 18**

Na 30 cm znaleziono zniszczoną popielnicę (1) nakrytą? misą (2) odwróconą do góry dnem (ułamki znaleziono w środku i przy naczyniu). Przy naczyniach (od strony ptd.-wsch.) leżał duży kamień, a wokół zarysowała się nieregularna jama (90×80 cm). We wnętrzu popielnicy znaleziono przepalone guziczki miseczkowate (4) – część wtopionych w kość szczęki i kość długą – oraz ułamki innego? przedmiotu brązowego? (5). W popielnicy kości ułożone były w porządku odwrotnie anatomicznym.

Analiza antropologiczna: kobieta, *Maturus* (40–45 lat). W mat. kostnym fragm. spalonych kości zwierzęcych (owca/koza).

Uwagi: grób odstonięty w 1967 r.

**Inwentarz:**

1. Popielnica (we fragm.) – garnek profilowany o maksymalnie zaokrąglonym brzuścu w połowie wysokości naczynia, krótkiej szyjce i lekko wklęsłym dnie. Na przejściu szyjki w brzusec zachowany pojedynczy guzek plastyczny. Powierzchnia zewn. chropowata i obmazywana palcami, barwa obustronnie ciemnobrunatna. Wys. ok. 29 cm; średn. wylewu 23 cm, dna 13,5 cm; grub. ścianek 0,6–0,7 cm (tabl. 18: 1). MGI/A/156:1962/199b
2. 13 fragm. ceramiki, w tym ułamki misy półkulistej z prostym dnem, powierzchnia zewn. nierówna, szorstka, barwa obustronnie ceglasta (grub. ścianek 0,7–1 cm); ułamek wtórnie przepalonego wylewu naczynia cienkościennego, fragm. ucha czerpaka i guzka plastycznego. Ułamki brzuśców ze śladami wtórnego przepalenia, grub. ścianek 0,6–0,8 cm (tabl. 18: 2). MGI/A/156:1962/199a
3. Przepalone guziczki brązowe wtopione w kości czaszki (tabl. 18: 3). MGI/A/156:1962/199c
4. Sześć miseczkowatych guziczków brązowych wykonanych z cienkiej brązowej blaszki zaopatrzonych od strony wklęsłej w uszka. Dwa z nich pocięte i mocno uszkodzone. Średn. 1,5 cm (tabl. 18: 4). MGI/A/156:1962/199d
5. Pięć brązowych grudek, wtórnie przepalonych. MGI/A/156:1962/199e

**GRÓB 35**

**szkieletowy (pole D, wykop 51–52–61–62), tabl. 20, 21**

Na 15–40 cm odstonięto osiem zniszczonych naczyń ustawionych w ptn. części zbliżonej do prostokąta jamy. Kolejno, od strony zachodniej stało nacz. wazowate (1) z fragm. talerza (2) w środku, obok kolejne nacz. wazowate (3) z czerpakiem (4)

wewnątrz, nakryte misą (5) ułożoną do góry dnem? Na wsch. od nich stał garnek (6) z ułatkami innego w środku (8) przykryty talerzem (7). Na tym poziomie grób miał wymiary 235×95 cm i był usytuowany na osi NW–SE, a w jego wypełnisku znajdowano węgle drzewne (14). Na 70 cm zarys grobu był mniej regularny (200×60–90), wyznaczony przez skupisko kamieni obstawy od strony ptn. i pojedyncze kamienie w części ptd. Na 90 cm w wypełnisku widoczne było zaciemnienie po szkielecie. W partii ptn. grobu stały obok siebie garnek (9), czerpak (10) i misa (11). Na wysokości mostka znaleziono szpilę brązową (12) ułożoną na ukos, główką na wsch., a po zach. stronie, na wysokości pasa – żelazny sierp (13), ostrzem skierowany na ptd. Jama zanikła na 110 cm.

Uwagi: obiekt przebadany w 1970 r.

**Inwentarz:**

1. Naczynie wazowate (we fragm.) ze ścienionym brzegiem wygiętym na zewnątrz, stożkową szyjką i baniastym brzuścem o największej wydętości w 2/3 wysokości. Dno lekko wklęsłe. Zdobione na największej wydętości brzuśca dookoła listwą plastyczną (zachowaną częściowo) z trzema masywnymi stożkowatymi guzkami i grupami ukośnych żłobków ułożonych w trójkąt. Powierzchnia zewn. do listwy wygładzana, niżej chropowata, barwy brunatno-czarnej, wewn. czarnej. Wys. ok. 32 cm; średn. wylewu 31 cm, brzuśca 37 cm, dna 16 cm; grub. ścianek 0,7 cm (tabl. 20: 1). MGI/A/157:1962/200c
2. Ułamki talerza krążkowego z pogrubioną krawędzią. Powierzchnia szorstka, barwa obustronnie brunatna. Średn. ok. 22 cm; grub. 0,8 cm (tabl. 20: 2). MGI/A/157:1962/200b
3. Naczynie wazowate (we fragm.) o łagodnie zaokrąglonym brzuścu o największej wydętości w połowie wysokości nacz. i niewyodrębnionym, płaskim dnie. W górnej części powierzchnia wygładzona, w dolnej chropowata i obmazywana ukośnie, barwy brunatno-czarnej, wewn. czarnej. Wys. 16,5 cm; średn. brzuśca 19 cm, dna 10 cm; grub. ścianek 0,8–1 cm (tabl. 20: 3). MGI/A/157:1962/200e
4. Fragm. półkulistego czerpaka o spłaszczonym dnie. Zdobiony na brzuścu i taśmowatym uchu ornamentem rytym w postaci zakreskowanych trójkątów i ukośnych kresek. Powierzchnia zewn. gładka, barwa obustronnie czarna. Wys. 7 cm; średn. wylewu 10 cm; grub. ścianek 0,4 cm (tabl. 21: 4). MGI/A/157:1962/200d
5. Część przydenna misy o wklęsłym dnie. Powierzchnia zewn. wygładzana, barwa obustronnie czarna. Wys. 6 cm; średn. dna 8 cm; grub. ścianek 0,6 cm (tabl. 20: 5). MGI/A/157:1962/200g

6. Garnek jajowaty o pogrubionym, prostym brzegu i wklęsłym dnie. Powierzchnia zewn. chropowacona, barwa obustronnie brunatna. Wys. 12 cm; średn. wylewu 13 cm, dna 8,5 cm; grub. ścianek 0,6 cm (tabl. 21: 6). MGI/A/157:1962/200f
7. Talerz krążkowy (we fragm.) o pogrubionej krawędzi. Powierzchnia chropowacona pokryta nieregularnymi dotkami paznokciowymi, z zachowanym otworem w centrum. Barwa obustronnie ciemnobrunatna. Średn. 21 cm; grub. 1 cm (tabl. 21: 7). MGI/A/157:1962/200k
8. Garnek jajowaty (we fragm.) o prostym dnie. Powierzchnia zewn. chropowacona, barwy ceglastej, wewn. szarej. Średn. dna 8,5 cm; grub. ścianek 0,8–1 cm (tabl. 21: 8). MGI/A/157:1962/200a
9. Smukły garnek jajowaty o prostym wylewie i wklęsłym dnie. Powierzchnia zewn. chropowacona, obmazywana pionowo, barwa obustronnie brunatna. Wys. 15 cm; średn. wylewu 13 cm, dna 8 cm; grub. ścianek 0,7 cm (tabl. 21: 9). MGI/A/157:1962/200h
10. Czerpak półkuliasty z wklęśnięciem w miejscu dna i taśmowatym zgrubiałym uchem. Powierzchnia zewn. gładka, barwa obustronnie szara. Wys. 5,2 cm; średn. wylewu 9×9,5 cm, dna 1,5 cm; grub. ścianek 0,4 cm (tabl. 21: 10). MGI/A/157:62/200j
11. Misa z zaokrągloną krawędzią zagiętą do środka i wklęsłym dnem. Powierzchnia zewn. gładka, barwy ceglastej, wewn. szarej. Wys. 9,5 cm; średn. wylewu 16,5 cm, dna 8 cm; grub. ścianek 0,5 cm (tabl. 21: 11). MGI/A/157:1962/200i
12. Szpila brązowa z główką rozklepaną i zwiniętą w uszko. Wykonana z pręta o przekroju okrągłym. Długość 13 cm; grub. 0,3 cm. Zaginęta, rys. i opis z karty muzealnej (tabl. 21: 12). MGI/A/157:1962/200l
13. Żelazny sierp z ostrzem i tylcem wygiętym łukowato, nasadą trzonka odgiętą w bok. Na powierzchni ślady okładziny skórzanej? Długość 13,5 cm; szer. 2,5 cm; grub. 0,1–0,3 cm (tabl. 21: 13). MGI/A/157:1962/200m
14. Węgle drzewne: sosna zwyczajna, iglaste, nieoznaczone. MGI/A/157:1962/200n

### GRÓB 36

#### ciałopalny popielnicowy (pole A, wykop 24), tabl. 22

Po usunięciu humusu widoczna była popielnica (1) nakryta misą (2) odwróconą do góry dnem. Wewnątrz naczynia znajdowały się przepalone kości, a przy dnie nóż żelazny (3) ostrzem skierowany do góry.

Analiza antropologiczna: płeć – ?, dorosty.

### Inwentarz:

1. Popielnica – garnek profilowany o wysokiej, stożkowej szyjce, zaokrąglonym brzuścu i prostym dnie, wyodrębnionym w stopkę. Największa wydętość naczynia przypada w 2/3 wysokości. Powierzchnia zewn. przy wylewie wygładzana, niżej chropowacona, ze śladami pionowego obmazywania, barwa obustronnie brunatna. Wys. 23,5 cm, średn. wylewu 18 cm, brzuśca 23 cm, dna 12 cm; grub. ścianek 0,8 cm (tabl. 22: 1). MGI/A/158:1962/201
2. Górna część misy z brzegiem zagiętym do środka naczynia. Powierzchnia zewn. szorstka, barwy niejednolitej czarno-brunatnej, wewn. szarej. Wys. zach. 6 cm; średn. wylewu 19 cm; grub. ścianek 0,5 cm (tabl. 22: 2). MGI/A/158:1962/202
3. Brzeszczot noża żelaznego z kolcem do osadzania rękojeści i mocno wygiętym ostrzem (częściowo uszkodzonym). Tyłec lekko wygięty w łuk, w przekroju klinowaty. Długość 12,2 cm, ostrza 9,5 cm; szer. 1,5 cm; grub. 0,1–0,2 cm (tabl. 22: 3). MGI/A/158:1962/203

### GRÓB 37

#### szkieletowy (pole D, wykop 42–43–52–53), tabl. 23, 24

Pod darnią odstonięto miejscami trójpoziomowy bruk ułożony na przestrzeni ok. 180×110 cm. W części zach. przy kamieniach znaleziono fragm. garnka (1) i czerpaka (2). Bruk częściowo zalegał na stropie dużej jamy (240×130 cm) uchwyconej na 50 cm. W jej płn. partii znajdowały się fragm. kolejnego garnka (3), nacz. wazowate (4) przykryte talerzem (5) i przewrócona na bok misa (6). W garnku (3) leżały ułamki czerpaka (7). Od 80 do 100 cm odstaniano niepełną obstawę grobu, ułożoną w dużych odstępach na dłuższych bokach jamy o wymiarach 230×85 cm. Na 90 cm zaobserwowano zaciemnienie po szkielecie. Od strony płn. stał garnek (8), misa (9) z czerpakiem (10) odwróconym do góry dnem w środku. Na wysokości mostka ułożona była szpila żelazna (11). Jama zanikła na 108 cm.

Uwagi: obiekt przebadany w 1970 r.

### Inwentarz:

1. Fragm. garnka jajowatego z prostym brzegiem i płaskim dnem. Zachowany plastyczny ornament w postaci małych podwójnych guzków. Powierzchnia zewn. chropowacona, barwa obustronnie brunatna. Grub. ścianek 0,8 cm (tabl. 23: 1). MGI/A/159:1962/205a
2. Czerpak stożkowaty z prostym dnem i taśmowatym uchem nieznacznie wystającym ponad brzeg naczynia.

Powierzchnia zewn. gładzona, barwy ceglasto-szarej, wewn. szarej. Wys. 7 cm; średn. wylewu 10,8 cm, dna 4,5 cm; grub. ścianek 0,4–0,6 cm (tabl. 23: 2). MGI/A/159:1962/205b

3. Część przydenna garnka o prostym dnie. Powierzchnia zewn. chropowacona, barwa obustronnie ceglata. Wys. zach. 9,5 cm; średn. dna 11 cm; grub. ścianek 0,8 cm (tabl. 23: 3). MGI/A/159:1962/205c
4. Małe naczynie wazowate o esowatym profilu i płaskim dnie pogrubionym na środku. Krawędź wylewu ścięta ukośnie. Powierzchnia zewn. chropowacona, przy wylewie wygładzona, barwy ceglastej, wewn. szarej. Wys. 15,5 cm; średn. wylewu 18,5 cm, brzuśca 21 cm, dna 11 cm; grub. ścianek 0,7 cm (tabl. 23: 4). MGI/A/159:1962/205d
5. Fragm. talerza krążkowego o pogrubionym, zaokrąglonym brzegu. Powierzchnia chropowacona, barwa obustronnie brunatna. Średn. 20 cm; grub. 1,2 cm (tabl. 23: 5). MGI/A/159:1962/205f
6. Misa z krawędzią zagiętą do środka i wklęsłym dnem. Powierzchnia zewn. gładka, barwy brunatno-szarej, wewn. szarej. Wys. 11 cm; średn. wylewu 21,5 cm, dna 9 cm; grub. ścianek 0,7 cm (tabl. 24: 6). MGI/A/159:1962/205e
7. Fragm. czerpaka półkulistego z wklęsłym dnem. Na brzuścu ślady po uszku. Powierzchnia zewn. szorstka, barwy ceglasto-szarej, wewn. szarej. Wys. 4 cm; średn. wylewu 9,5 cm; grub. ścianek 0,5 cm (tabl. 24: 7). MGI/A/159:1962/205j
8. Garnek jajowaty o krawędzi wylewu zaokrąglonej i prostym dnie. Pod wylewem symetrycznie umieszczone krótkie listewki (zachowane dwie), na których uformowano podwójne guzki. Powierzchnia zewn. chropowacona, barwa obustronnie ceglata. Wys. 14,5 cm; średn. wylewu 12,7 cm, dna 10 cm; grub. ścianek 0,6 cm (tabl. 24: 8). MGI/A/159:1962/205k
9. Misa półkulista z wyodrębnionym, prostym dnem. Powierzchnia zewn. gładka, barwy niejednolitej, w górnej części czarnej, w dolnej brunatnej, wewn. szarej. Wys. 9 cm; średn. wylewu 19,5 cm, dna 8 cm; grub. ścianek 0,6 cm (tabl. 24: 9). MGI/A/159:1962/205h
10. Czerpak półkulisty (we fragm.) o kulistym dnie i z wateczkowatym uchem. Powierzchnia zewn. szorstka, barwy ceglasto-szarej, wewn. szarej. Wys. 5 cm; średn. wylewu 9 cm; grub. ścianek 0,6 cm (tabl. 24: 10). MGI/A/159:1962/205i
11. Szpila żelazna z główką prawdopodobnie zwiniętą w uszko. Trzonek wykonany z pręta o przekroju okrągłym. Długość 10 cm; grub. 0,3 cm (tabl. 24: 11). MGI/A/159:1962/205k

### GRÓB 38

**pochówek zwierzęcy ciepłalny jamowy (pole B, wykop 60; pole D, wykop 51), tabl. 22**

Na 20 cm uchwycono niewielką jamę o wymiarach 90×60 cm, w której ptn.-zach. części ułożone były cztery kamienie. W wypetniku znaleziono liczne fragm. ceramiki (1) i czerpaka (2), pomiędzy którymi leżały przepalone kości zwierzęce (świni). Miąższość obiektu wynosiła ok. 20 cm.

Uwagi: obiekt przebadany w 1970 r.

#### Inwentarz:

1. 61 fragm. ceramiki, w tym ułamki garnka jajowatego o pogrubionym wylewie i prostym dnie, powierzchni zewn. chropowaconej i obmazywanej palcami, barwy ceglasto-szarej (grub. ścianek 0,8–1 cm); nacz. wazowate o esowatym wylewie, powierzchnia zewn. wygładzana w górnej części, w dolnej chropowacona, barwy ceglastej, wewn. ciemnoszarej (grub. ścianek 1 cm) (tabl. 22: 1). MGI/A/160:1962/206a
2. Drobne ułamki czerpaka o wklęsłym dnie. Powierzchnia zewn. gładka, barwa obustronnie czarna. Grub. ścianek 0,5 cm (tabl. 22: 2). MGI/A/160:1962/206b

### GRÓB 39

**szkieletowy (pole A, wykop 3–13)**

Na 75 cm uchwycono strop owalnej jamy o wymiarach 180×65 cm. Na 95–100 cm natrafiono na kamienie obstawy grobu rozłożone regularnie dookoła jej obwodu. W wypetniku widoczne było zaciemnienie po szkielecie oraz znaleziono ułamki ceramiki (1).

#### Inwentarz:

1. Trzy fragm. ceramiki, w tym proste dno (grub. 0,5 cm); ułamek brzuśca o powierzchni zewn. chropowaconej, barwy ceglasto-szarej (grub. ścianek 0,9 cm); ułamek uszka. MGI/A/161:1962/207b

### GRÓB 40

**szkieletowy (pole C1, wykop 29–30–39–40), tabl. 24**

Na 18 cm odkryto zniszczony garnek (1) umieszczony nad ptn.-wsch. częścią jamy, której zarys odstonięto na 60 cm. Miała kształt zbliżony do owalu o wymiarach 255×60–70 cm, wydłużonego na osi N–S. Kamienie obstawy ułożono na dłuższych bokach grobu: 5 – od strony ptn.-zach., 8 – od ptd.-wsch. Na 100 cm widoczne było zaciemnienie w miejscu szkieletu. W ptn. części stały dwa naczynia: garnek (2) i misa (3). W okolicy głowy znajdowały się zawieszki brązowe (4–5), a na klatce piersiowej ozdoba tańcuszkowata (6). Jama zanikła na 115 cm.



Uwagi: obiekt przebadany w 1966 r.

**Inwentarz:**

1. Część przydenna garnka z płaskim dnem. Powierzchnia zewn. chropowata, obmazywana ukośnie, barwa obustronnie brunatna. Wys. 12,6 cm; średn. dna 8 cm; grub. ścianek 0,9 cm (tabl. 24: 1). MGI/A/162:1962/208a
2. Garnek jajowaty z wyodrębnionym, lekko wklęsłym dnem. Poniżej brzegu zdobiony rozmieszczonymi symetrycznie sześcioma guzkami. Powierzchnia zewn. chropowata, obmazywana ukośnie, barwa obustronnie jasnobrunatna. Wys. 14 cm; średn. wylewu 12,2 cm, dna 8,7 cm, grub. ścianek 0,5 cm (tabl. 24: 2). MGI/A/162:1962/208b
3. Wysoka misa z brzegiem zagiętym do środka i płaskim dnem. Powierzchnia zewn. gładka, barwy niejednolitej, czarno-brunatnej, wewn. czarnej. Wys. 11 cm; średn. wylewu 18 cm, dna 9,5 cm; grub. ścianki 0,8 cm (tabl. 24: 3). MGI/A/162:1962/208c
4. Zawieszka skroniowa brązowa (prawa) – skręt spiralny z okrągłego w przekroju drutu brązowego zwiniętego w 3 zwoje o końcach cieniejących. Średn. 1,1 cm; grub. 0,2 cm (tabl. 24: 4). MGI/A/162:1962/208d
5. Zawieszka skroniowa brązowa (lewa) – skręt spiralny z okrągłego w przekroju drutu brązowego zwiniętego w 3 zwoje o końcach cieniejących. Średn. 1,1 cm; grub. 0,2 cm (tabl. 24: 5). MGI/A/162:1962/208e
6. Brązowa ozdoba łańcuszkowata złożona z sześciu elementów: połączonych ze sobą dwóch skrętów spiralnych wykonanych z okrągłego w przekroju drutu brązowego zwiniętego w 1,5 zwoju o końcach cieniejących (średn. 2 i 1,1 cm; grub. 0,2 cm); skrętu spiralnego z drutu w przekroju romboidalnego (średn. 0,9 cm; grub. 0,3 cm); trzech spiralek z drutu rozklepanego na płasko, zwiniętych w odpowiednio w 1, 1,5 i 2,5 zwoju (średn. 0,4 cm; szer. 0,2) i zawiniętej blaszki (dług. 0,9 cm; grub. 0,1 cm) (tabl. 24: 6). MGI/A/162:1962/208f

**GRÓB 41**  
**szkieletowy (pole C, wykop 30–40), tabl. 25**

Na 40 cm znaleziono kilkanaście ułamków ceramiki (1). Zbliżoną do prostokąta jamę o wymiarach 180×70 cm odstąpiono na 60 cm. Grób był zorientowany na osi N–S. Na 100 cm odkryto kamienną obstawę ułożoną luźno wzdłuż dłuższych boków grobu. Na spągu (124 cm) przy ptn.–zach. narożniku znaleziono garnek (2) z czerpakiem (4) w środku nakryty misą (3). W brunatnym wypełnisku widoczne było zaciemnienie

w miejscu szkieletu, z którego zachowały się fragm. czaszki i zęby. W połowie długości grobu, po zach. stronie leżała bransoleta brązowa (5) z ułatkami kości przedramienia.

Analiza antropologiczna: mężczyzna, dorosły.

**Inwentarz:**

1. 24 fragm. ceramiki, w tym kilka pochodzących od naczyń grubościennych, o powierzchniach zewn. chropowatych, grub. ścianek 0,7 cm. MGI/A/170:1963/225a
2. Garnek jajowaty z wklęsłym dnem o powierzchni zewn. chropowatej, barwy brunatnej, wewn. jasnoszarej. Wys. 17 cm; średn. wylewu 14,2 cm, dna 9 cm; grub. ścianki 0,8 cm (tabl. 25: 1). MGI/A/170:1963/223
3. Misa (we fragm.) z krawędzią zagiętą do środka i lekko wklęsłym dnem. Zachowany ułamek uszka? Powierzchnia zewn. wygładzana, barwa obustronnie ciemnobrunatna. Wys. ok. 10 cm; średn. wylewu 18 cm, dna 9 cm; grub. ścianek 0,6 cm (tabl. 25: 2). MGI/A/170:1963/224
4. Duży czerpak profilowany z wklęsłym dnem i wystającym ponad wylew taśmowatym uchem. Powierzchnia zewn. gładka, barwy ceglasto-czarnej, wewn. czarnej. Wys. 6,2 cm; średn. wylewu 12 cm, dna 3,1 cm; grub. ścianek 0,3–0,6 cm (tabl. 25: 3). MGI/A/170:1963/225
5. Bransoleta brązowa (prawa) z zachodzącymi na siebie końcami zakończonymi pieczętkowato w formie półkulistej główki, zdobiona podwójnymi żłobkami przy końcach. Wykonana z pręta o przekroju okrągłym. Średn. 4,5 cm; grub. 0,4 cm (tabl. 25: 4). MGI/A/170:1963/226

**GRÓB 42A**  
**ciatopalny popielnicowy (pole C, wykop 10–20), tabl. 26**

Po usunięciu darni odstąpiono wylew popielnicy (1) wypełnionej spalonymi kośćmi. Naczynie było wkopane w centralną część grobu 42.

Analiza antropologiczna: kobieta?, *Adultus*. W mat. kostnym fragm. spalonych kości zwierzęcych (bydło).

**Inwentarz:**

1. Popielnica – duży garnek jajowaty z zaokrągloną i zagiętą do środka krawędzią wylewu, o największej wydętości brzuszca w górnej części naczynia i nieco wyodrębnionym, płaskim dnem. Poniżej brzegu zdobiony krótkimi listewkami z podwójnymi guzkami (zachowanych dwa). Powierzchnia zewn. wygładzana przy brzegu, niżej chropowata, częściowo obmazywana pionowo, barwa obustronnie brunatna. Wys. 23 cm; średn. wylewu 18 cm, dna 10 cm; grub. ścianek 0,8 cm (tabl. 26: 1). MGI/A/171:1963/228

2. Ułamek wylewu garnka zdobionego poniżej brzegu dookolnym? ornamentem paznokciowym. Przy krawędzi powierzchnia zewn. wygładzana, niżej chropowata, barwy jasnobrunatnej, wewn. szarej. Grub. ścianki 0,7 cm (tabl. 26: 2). MGI/A/171:1963/229

#### GRÓB 42

##### szkieletowy (pole C, wykop 10–20), tabl. 26

Na 45 cm zarysowała się zbliżona do prostokąta jama grobowa o wymiarach 200×55 cm. Na jej dnie (85 cm) wystąpiło zaciemnienie w miejscu szkieletu. W ptn. części blisko wsch. krawędzi stał garnek (1) z czerpakiem (2) w środku, po stronie zach. leżał pojedynczy kamień obstawy. Na ptd. od naczyń znaleziono ułamki dwóch brązowych skrętów spiralnych (3–4).

##### Inwentarz:

1. Mały garnek jajowaty z wyodrębnionym lekko wklęstym dnem. Powierzchnia zewn. chropowata, barwa obustronnie brunatna. Wys. 8,3 cm; średn. wylewu 11,2 cm, dna 8 cm; grub. ścianek 0,6 cm (tabl. 26: 1). MGI/A/171a:1963/231
2. Fragm. półkolistego czerpaka zdobionego w górnej części ucha grupami ukośnych kreseczek. Powierzchnia zewn. szorstka, barwa obustronnie ciemnoszara. Wys. 5,5 cm; grub. ścianki 0,5 cm (tabl. 26: 2). MGI/A/171a:1963/232
3. Skręt spiralny. Zaginął. MGI/A/171a:1963/233
4. Skręt spiralny z okrągłego w przekroju drutu brązowego zwiniętego w 1,5 zwoju o końcach cieniejących. Średn. 1,7 cm; grub. 0,2 cm (tabl. 26: 3). MGI/A/171a:1963/234

#### GRÓB 43

##### szkieletowy (pole A, wykop 1–11)

Na 70 cm odstonięto dobrze czytelną jamę o wymiarach 260×80 cm. Na środku dłuższych boków odstonięto kamienie dwupoziomowej obstawy sięgającej do 90 cm. Na dnie jamy (215×55 cm) wystąpiło zaciemnienie w miejscu szkieletu.

Uwagi: brak dok. rysunkowej.

#### GRÓB 44

##### szkieletowy (pole A, wykop 12–22), tabl. 25

Na 65 cm uchwycono strop jamy grobowej o regularnym prostokątnym kształcie (240×55–60 cm), zorientowanej na osi N–S. Na 80–90 cm wokół krawędzi widoczne było zaciemnienie o szerokości 10–25 cm: ślad po drewnianych belkach w formie prostokątnej obudowy. W części ptn. i ptd. znajdowały się duże otoczaki prawdopodobnie stabilizujące drewnianą konstrukcję. Na dnie (110 cm) wypetniska widoczne było zaciemnienie po

szkielecie. W ptn. części ustawiony był garnek (1) i misa (2). Odwrócony do góry dnem czerpak (3) leżał na zewnątrz jamy, w połowie długości wsch. boku. W ptn. partii grobu, przy szczątkach czaszki odkryto zawieszki brązowe (4–5) z małym fragm. tkaniny.

Analiza antropologiczna: pteć – ?, *Juvenis/Adultus* (17–25 lat).

Uwagi: tkanina rozpadła się w trakcie eksploracji.

##### Inwentarz:

1. Garnek jajowaty o prostym dnem. Poniżej brzegu symetrycznie umieszczone cztery grupy podwójnych guzków. Powierzchnia zewn. wygładzana przy krawędzi, niżej chropowata, barwy brunatnej, wewn. szarej. Wys. 11,8 cm; średn. wylewu 13,5 cm, dna 10 cm; grub. ścianki 0,6 cm (tabl. 25: 1). MGI/A/173:1963/236
2. Misa (we fragm.) o krawędzi zagiętej do środka i lekko wklęstym dnem. Powierzchnia zewn. gładka, barwa obustronnie ciemnoszara. Wys. 10 cm; średn. wylewu 16 cm, dna 8,6 cm; grub. ścianki 0,6 cm (tabl. 25: 2). MGI/A/173:1963/237
3. Duży czerpak półkolisty o taśmowatym uchu i wyodrębnionym, wklęstym dnem. Powierzchnia zewn. gładka, barwa obustronnie czarna. Wys. 6,3 cm; średn. wylewu 14 cm, dna 4,5 cm; grub. ścianek 0,3–0,6 cm (tabl. 25: 3). MGI/A/173:1963/238
4. Zawieszka skroniowa (prawa) – skręt spiralny z okrągłego w przekroju drutu brązowego zwiniętego w 1,5 zwoju o końcach cieniejących. Średn. 2,2 cm; grub. drutu 0,2 cm (tabl. 25: 4). MGI/A/173:1963/239
5. Zawieszka skroniowa (lewa) – skręt spiralny z okrągłego w przekroju drutu brązowego zwiniętego w 1,5 zwoju o końcach cieniejących. Średn. 2 cm; grub. 0,2 cm (tabl. 25: 5). MGI/A/173:1963/240

#### GRÓB 45

##### ciałopalny jamowy (pole A, wykop 6–16)

Na 60 cm zarysowała się czytelna owalna jama grobowa o wymiarach 97×40 cm. Wokół obiektu były ułożone pojedyncze kamienie obstawy. Przepalone kości znaleziono na 73 cm.

Analiza antropologiczna: brak określenia płci i wieku.

Uwagi: dok. opisowa i rysunkowa zaginęła, opis przygotowano na podstawie notatek HW, w których został określony jako szkieletowy, bez wyposażenia. Jednak podczas prac porządkowych w magazynie znaleziono ułamek ceramiki, krzemienie i spalone kości ludzkie z metryczką opisaną jako „grób nr 45, głęb. 73 cm”.

##### Inwentarz:

1. Fragm. ceramiki o powierzchni zewn. chropowatej, barwa obustronnie brunatna. Grub. ścianki 0,7 cm. MGI/A/174:1963/242a

**GRÓB 46**  
**(pole A)**

Uwagi: nie zaznaczony na zbiorczym planie stanowiska. Brak dziennika polowego, a z dok. rysunkowej wynika, że nastąpiła pomyłka w numerowaniu wykopów – później nadano mu nr 48.

**GRÓB 47**  
**(pole A)**

Uwagi: nie zaznaczony na zbiorczym planie stanowiska. Brak dziennika polowego, a z dok. rysunkowej wynika, że nastąpiła pomyłka w numerowaniu wykopów – później nadano mu nr 49.

**GRÓB 48**  
**szkieletowy (pole A, wykop 6)**

Owalną jamę grobową o wymiarach 130×50 cm odsonięto na 70 cm. Na środku jej dłuższych boków leżały kamienie obstawy grobu. Na 90 cm w wypełnisku widoczne zaciemnienie w miejscu szkieletu.

**GRÓB 49**  
**szkieletowy (pole A, wykop 7), tabl. 26**

Na 65 cm uchwycono zarys owalnej jamy grobowej o wymiarach 120×50–70 cm, usytuowanej na osi N–S. Wzdłuż ptn.–wsch. boku leżały cztery kamienie obstawy i jeden po stronie ptn.–zach. Na 90 cm widoczne było zaciemnienie po szkielecie, przy którym ułożone były 2 kamienie. W ptn. części znaleziono ułamki czaszki z zuchwą, a przy nich nacz. miniaturowe (1–2) oraz brązowy naszyjnik (3), zawieszkę spiralną (4), dwa paciorki brązowe (5) i paciorek bursztynowy (6), w których zachowały się fragm. sznurka (zaginął). Na wysokości mostka leżała szpila (7) ułożona główką na ptn.–zach. W części centralnej grobu znajdowała się bransoleta (8), a w ptd. nagolenniki (9–10) brązowe. Jama zanikła na 120 cm.

Analiza antropologiczna: dziecko.

**Inwentarz:**

1. Nacz. miniaturowe – wazowate o esowatym profilu, szyjce mocno rozchylonej i wydętym brzuchu oraz wklęsłym dnie z otworem na wylot. Zdobione na brzuchu ukośnymi żłobkami. Powierzchnia zewn. wygładzana, błyszcząca, barwa obustronnie czarna. Zabytek zaginął, fot. i opis z dok. muzealnej (tabl. 26: 1). MGI/A/178:1963/247
2. Nacz. miniaturowe – wazowate o esowatym profilu, szyjce mocno rozchylonej i wydętym brzuchu oraz wklęsłym dnie. Powierzchnia zewn. wygładzana, błyszcząca, barwa

- obustronnie czarna. Wys. 4,3 cm; średn. wylewu 3,4 cm, dna 1,5 cm; grub. ścianek 0,5 cm (tabl. 26: 2). MGI/A/178:1963/246
3. Otwarty naszyjnik brązowy o cieniejących, lekko rozchylonych końcach. Wykonany z pręta o przekroju romboidalnym. Średn. 10,9 cm; grub. 0,4 cm (tabl. 26: 3). MGI/A/178:1963/248
4. Zawieszka spiralna brązowa – kółko o końcach stykających się, połączone ze skretem spiralnym zwiniętym w 3 zwoje. Zaginęła, fot. i opis z dok. muzealnej (tabl. 26: 4).
5. Dwa brązowe paciorki spiralne „salta leone” wykonane z 17 zwojów skręconej cienkiej taśmy w przekroju półkulej. Średn. skretem 0,4 cm; dług. 3 cm (tabl. 26: 5). MGI/A/178:1963/249
6. Kulisty paciorek bursztynowy z pionowo przewierconym otworem. Wys. 1 cm; średn. 1,1 cm (tabl. 26: 6). MGI/A/178:1963/250
7. Szpila brązowa z tabędzią szyjką i małą tarczowatą główką, pod którą znajduje się dwustożkowata kryza. Wykonana z pręta o przekroju okrągłym. Dług. 9,8 cm; grub. 0,3 cm (tabl. 26: 7). MGI/A/178:1963/252
8. Otwarta bransoleta brązowa z końcami tępo ściętymi i cieniejącymi. Wykonana z pręta o przekroju okrągłym. Średn. 3,5 cm; grub. 0,3 cm (tabl. 26: 8). MGI/A/178:1963/251
9. Nagolennik brązowy (prawy) – obręcz z końcami cieniejącymi (jeden utamany) i zachodzącymi na siebie. Wykonany z pręta o przekroju okrągłym. Średn. 4,8 cm; grub. 0,4 cm (tabl. 26: 9). MGI/A/178:1963/253
10. Nagolennik brązowy (lewy) – obręcz z końcami cieniejącymi i zachodzącymi na siebie. Wykonany z pręta o przekroju okrągłym. Średn. 4,8 cm; grub. 0,4 cm (tabl. 26: 10). MGI/A/178:1963/254

**GRÓB 50**  
**szkieletowy (pole A, wykop 8–9)**

Na 60 cm uchwycono owalną jamę o wymiarach 96×60 cm. Na 75–80 cm odkryto duże otoczaki tworzące bardzo regularną zwartą obstawę wokół ptd., zach. i wsch. krawędzi grobu. Na dnie (100 cm) widoczne było zaciemnienie w miejscu szkieletu.

**GRÓB 51**  
**szkieletowy (pole A, wykop 7–8–17–18), tabl. 27**

Pod runem znaleziono fragm. ceramiki (zaginęły). Na 50 cm, nad ptn. częścią grobu ustawione było nacz. wazowate (1) nakryte talerzem (2), obok garnek (3) przykryty misą (4). Na ptd. od nich zalegały ułamki ceramiki (5). Owalną jamę grobową o wymiarach 240×90 cm odsonięto na 75 cm. Na jej dłuższych bokach

tkwiły duże otoczaki ułożone w znacznych odległościach. Na dnie (130 cm) wystąpiło zaciemnienie w miejscu szkieletu. W ptn. części stały cztery naczynia: garnek (6), misa (7), przewrócony na bok czerpak<sup>2</sup> (8) oraz fragm. garnka (9). Niżej, po obu stronach głowy leżały zawieszki brązowe (10–11), a na piersiach żelazna szpila (12), skierowana główką na ptn.–wsch. Po stronie wsch., w okolicy barku znaleziono żelazną siekierę (13), a przy pasie żelazny nóż (14) i toporek kamienny (15). Jama zanikła na 140 cm.

Uwagi: dok. rysunkowa zdekompletowana.

#### Inwentarz:

1. Naczynie wazowate o wysokiej stożkowej szyjce, baniastym brzuchu usytuowanym w połowie wysokości naczyń i lekko wklęsłym dnie. Powierzchnia zewn. gładka, barwa obustronnie czarna. Wys. 22 cm; średn. wylewu 16 cm, brzuśca 21,8 cm, dna 11 cm; grub. ścianek 0,6–0,8 cm (tabl. 27: 2). MGI/A/180:1963/257
2. Fragm. talerza krążkowego z zaokrągloną krawędzią o powierzchni chropowatej pokrytej dotkami palcowymi, barwa obustronnie ciemnobrunatna. Średn. ok. 20 cm; grub. 0,8 cm (tabl. 27: 1). MGI/A/180:1963/258
3. Garnek jajowaty (we fragm.) o płaskim dnie. Powierzchnia zewn. chropowata, ze śladami obmazywania pionowego, barwy brunatnej, wewn. szarej. Średn. wylewu 15 cm, dna 10 cm; grub. ścianki 0,6 cm (tabl. 27: 3). MGI/A/180:1963/259
4. Misa (we fragm.) o brzegu zagiętym do środka i prostym dnie. Powierzchnia zewn. szorstka, barwy szaro-ceglastej, wewn. szarej. Wys. 8,5 cm; średn. wylewu 16 cm, dna 8,3 cm; grub. ścianek 0,7 cm (tabl. 27: 4). MGI/A/180:1963/261
5. 9 fragm. ceramiki, w tym część przydenna misy o prostym dnie, wygładzanej powierzchni zewn. barwy szaro-ceglastej, wewn. szarej, (średn. dna 8 cm, grub. ścianek 0,6 cm); fragm. brzegów i brzuśca z garnka? o powierzchniach zewn. chropowatych, barwa obustronnie brunatna (grub. ścianek 0,5 cm); drobny ułamek dna naczyń cienkościennego. – MGI/A/180:1963/265
6. Garnek jajowaty z płaskim dnem zdobiony trzema grupami guzków plastycznych, w tym jednym składającym się z podwójnych guzków. Powierzchnia zewn. chropowata, ze śladami głębokiego obmazywania pionowego, barwa obustronnie brunatna. Wys. 14 cm; średn. wylewu 13 cm, dna 7,5 cm; grub. ścianek 0,7 cm (tabl. 27: 5). MGI/A/180:1963/260
7. Misa o brzegu zagiętym do środka i wyodrębnionym, lekko wklęsłym dnie. Poniżej brzegu pojedyncze uszkodzenie poziomo

<sup>2</sup> Na metryczce informacja, że znajdował się w garnku (6), który był przewrócony na bok.

- przekłute. Powierzchnia zewn. gładka, barwy szaro-ceglastej, wewn. szarej. Wys. 9–9,5 cm; średn. wylewu 16,5 cm, dna 6,7 cm; grub. ścianek 0,7 cm (tabl. 27: 6). MGI/A/180:1963/264
8. Czerpak stożkowy z niewyodrębnionym płaskim dnem oraz wateczkowatym uchem wystającym ponad brzeg. Powierzchnia zewn. szorstka, nierówna, barwa obustronnie jasnobrunatna. Wys. 5 cm; średn. wylewu 7,5 cm, dna 4,5 cm; grub. ścianek 0,5 cm (tabl. 27: 7). MGI/A/180:1963/262
  9. Garnek jajowaty (we fragm.) z prostym dnem. Ornamentowany podwójnymi guzkami plastycznymi (zachowany ułamek). Powierzchnia zewn. chropowata, barwy brunatnej, wewn. szarej. Grub. ścianki 0,6–1 cm. MGI/A/180:1963/263
  10. Zawieszka skroniowa (prawa) – skręt spiralny z okrągłego w przekroju drutu brązowego zwiniętego w 3,5 zwoju o końcach cieniejących. Średn. 1,4 cm; grub. 0,1 cm (tabl. 27: 8). MGI/A/180:1963/269A
  11. Zawieszka skroniowa (lewa) – skręt spiralny z okrągłego w przekroju drutu brązowego zwiniętego w 3,5 zwoju o końcach cieniejących. Średn. 1,4 cm; grub. 0,1 cm (tabl. 27: 9). MGI/A/180:1963/269B
  12. Szpila żelazna (we fragm.) z główką rozklepaną i zwiniętą w uszko. Wykonana z pręta o przekroju okrągłym. Dług. 14 cm; średn. 0,4 cm (tabl. 27: 10). MGI/A/180:1963/270
  13. Trzon płaskiej siekierki żelaznej z bocznymi występami, w kształcie trapezowatym, w przekroju poprzecznym prostokątnej. Dług. 11,5 cm; szer. obucha 3 cm, ostrza 3,7 cm; grub. 0,7 cm (tabl. 27: 11). MGI/A/180:1963/273
  14. Zniszczony nóż żelazny z kolcem do osadzenia rękojeści. Koliec osadzony na równi z tyłcem, brzeszczot łukowaty, ostrze zwięzające się na końcu. Przekrój poprzeczny klinowaty. Dług. ok. 16,7 cm; szer. 2,7 cm (tabl. 27: 12). MGI/A/180:1963/271
  15. Uszkodzony toporek kamienny (tupek osadowy) o wysokim ostrzu i płaskim, nieco ściętym ku tyłowi obuchu. Otwór wywiercony w 1/3 wysokości obucha. Przekrój poprzeczny obucha prostokątny. Dług. 10,1 cm; max. szer. 5 cm; wys. obucha 3 cm, wys. ostrza 1,8 cm; średn. otworu 2 cm (tabl. 27: 13). MGI/A/180:1963/272
  16. Węgle drzewne: sosna zwyczajna, brzoza, iglaste. MGI/A/180:1963/274

#### GRÓB 52

##### szkieletowy (pole A, wykop 9–10–19–20), tabl. 28

Wyraźny zarys owalnej jamy grobowej o wymiarach 200×60–70 cm, usytuowanej na osi N–S był widoczny na 65 cm. Pojedynczą obstawę grobu, rozmieszczoną wzdłuż

dłuższych boków jamy uchwycono na 80–92 cm. Na dnie (130 cm) w zaciemnieniu po szkielecie zachowały się zęby (10). Powyżej w ptn.–wsch. części zgrupowanych było sześć naczyń: garnki (1–2), misy (3–4) i czerpaki (5–6). Przy szczątkach ludzkich leżała brązowa szpila (7) główką skierowana na zach., a w części centralnej grobu – żelazna bransoleta (8).

Analiza antropologiczna: płeć – ?, *Infans II*.

#### Inwentarz:

1. Garnek jajowaty z prostym brzegiem i lekko wklęsłym dnem. Zaopatrzony poniżej wylewu w dwa półkuliście uszka poziomo przekłute oraz symetrycznie usytuowane dwie grupy potrójnych guzków plastycznych. Powierzchnia zewn. chropowata, barwa obustronnie ceglata. Wys. 14,5 cm; średn. wylewu 13,8 cm, dna 8 cm; grub. ścianek 0,6 cm (tabl. 28: 1). MGI/A/181:1963/276
2. Garnek jajowaty z wklęsłym dnem. Poniżej brzegu symetrycznie usytuowane dwa uszka poziomo przekłute. Powierzchnia zewn. chropowata, ze śladami pionowego obmazywania, barwa obustronnie jasnobrunatna. Wys. 13 cm; średn. wylewu 12,3 cm, dna 8,3 cm; grub. ścianek 0,5 cm (tabl. 28: 2). MGI/A/181:1963/278
3. Misa z brzegiem zagiętym do środka i wyodrębnionym w stopkę, lekko wklęsłym dnem. Na największej wydętości brzuśca umieszczone uszko poziomo przekłute. Powierzchnia zewn. wygładzana i wyświecana, barwa obustronnie brunatna. Wys. 7,4 cm; średn. wylewu 18,5 cm, dna 7,6 cm; grub. ścianek 0,6 cm (tabl. 28: 3). MGI/A/181:1963/279
4. Misa z brzegiem zagiętym do środka i z wklęsłym dnem. Powierzchnia zewn. gładka, barwa obustronnie brunatna. Wys. 8 cm; średn. wylewu 18,3 cm, dna 7,5 cm; grub. ścianek 0,6 cm (tabl. 28: 4). MGI/A/181:1963/280
5. Czerpak lekko profilowany ze słabo wyodrębnioną szyjką, zaokrąglonym dnem i taśmowatym uchem wystającym ponad brzeg. Powierzchnia zewn. gładka, miejscami wyświecana, barwa obustronnie czarna. Wys. 5 cm; średn. wylewu 9,2 cm; grub. ścianek 0,5 cm (tabl. 28: 5). MGI/A/181:1963/277
6. Czerpak półkulisty z wklęśnięciem w miejscu dna i taśmowatym uchem wystającym ponad brzeg. Powierzchnia zewn. gładka, barwy czarno-brunatnej, wewn. szarej. Wys. 4,8 cm; średn. wylewu 9,5 cm, dna 2 cm; grub. ścianek 0,4 cm (tabl. 28: 6). MGI/A/181:1963/277a
7. Szpila brązowa z tabędzią szyjką i rozklepaną główką zwinętą w uszko. Trzon wykonany z pręta o przekroju okrągłym. Długość 13,6 cm; grub. 0,4 cm (tabl. 28: 7). MGI/A/181:1963/282

8. Fragm. bransolety żelaznej z końcami zachodzącymi na siebie, zgrubiałymi półkuliście (obecnie destrukt). Wykonana z pręta o przekroju okrągłym. Średn. ok. 4,5 cm; grub. 0,4 cm (tabl. 28: 8). MGI/A/181:1963/283

#### GRÓB 53

##### szkieletowy (pole A, wykop 43–44–53–54), tabl. 29, 30

Na 60 cm zarysowała się prostokątna jama o wymiarach 265×95 cm, wydłużona na osi N–S. W jej ptn. części znajdowały się 2 otoczaki, przy których ustawione było nacz. wazowate (1) przykryte talerzem (2). Na środku wschodniego boku stało kolejne nacz. wazowate (3) z fragm. czerpaka (5) w środku, również nakryte talerzem (4). Na 75–85 cm jama miała kształt owalny o podobnych wymiarach i była wydłużona na osi NE–SW. Kamienna obstawa usytuowana była nieregularnie przy dłuższych bokach. Na dnie (120 cm) w części ptn. zachowały się kości czaszki z żuchwą. Powyżej głowy znaleziono garnek (6) z czerpakiem (7) w środku, a w części ptd. odwróconą do góry dnem dużą misę (8) i czerpak (9). Przy czaszce odstonięto zawieszki brązowe (10–11), a po lewej i prawej stronie żuchwy naszyjnik tańcuszkowaty (12) i rozsypane dookoła paciorki szklane (13). Na wysokości mostka ułożona była szpila żelazna (14), niżej bransolety żelazne (15–16), w okolicy stóp odstonięto nagolenniki żelazne (17–18).

Analiza antropologiczna: mężczyzna?, dorosły.

Uwagi: część paciorków zaginęła (wg metryczki było 40 sztuk i dziewięć fragm.).

Palenisko: na 60 cm przy wsch. krawędzi jamy (obok naczyń nadstawy) wystąpiła nieregularna jama z węglami drzewnymi (19).

#### Inwentarz:

1. Naczynie wazowate o stożkowej szyjce, zaokrąglonym brzuścu o największej wydętości w połowie wysokości naczynia i płaskim dnie. Powierzchnia zewn. gładka, barwy ceglastej, przy wylewie czarnej, wewn. czarnej. Wys. 23,6 cm; średn. wylewu 18,8 cm, brzuśca 23,6 cm, dna 10,6 cm; grub. ścianek 0,8 cm (tabl. 29: 1). MGI/A/182:1963/285
2. Fragm. talerza krążkowego o powierzchni chropowatej z pojedynczym otworem na środku, barwy obustronnie brunatnej. Średn. 22 cm; grub. 1,1 cm (tabl. 29: 2). MGI/A/182:1963/286
3. Małe naczynie wazowate o stożkowej szyjce, zaokrąglonym brzuścu o największej wydętości w połowie wysokości naczynia i wklęsłym dnie. Powierzchnia zewn. w górnej części naczynia gładka, niżej chropowata, barwy ceglasto-czarnej, wewn. czarnej. Wys. 17,4 cm; średn. wylewu

- 14,5 cm, brzośca 18,3 cm, dna 10 cm; grub. ścianek 0,6 cm (tabl. 30: 3). MGI/A/182:1963/288
4. Fragm. talerza krążkowego o powierzchni szorstkiej pokrytej nieregularnymi, płytkimi odciskami paznokciowymi, barwy obustronnie brunatnej. Średn. 20 cm; grub. 1 cm (tabl. 30: 4). MGI/A/182:1963/289
  5. Część przydenna czerpaka o wyodrębnionym wklęsłym dnie. Powierzchnia zewn. gładka, barwa obustronnie szara. Średn. dna 2,5 cm; grub. ścianek 0,4 cm. MGI/A/182:1963/290
  6. Ułamki garnka jajowatego z prostym brzegiem. Powierzchnia zewn. chropowata, barwy ceglastej, wewn. ciemnoszarej. Grub. ścianek 0,6–0,8 cm. MGI/A/182:1963/293
  7. Czerpak półkulisty z wyodrębnionym, wklęsłym dnem i taśmowatym uchem. Powierzchnia zewn. gładka, barwy czarnej, wewn. szarej. Wys. 4,6 cm; średn. wylewu 9,8 cm, dna 3,5 cm; grub. ścianek 0,6 cm (tabl. 30: 5). MGI/A/182:1963/287
  8. Misa półkulista o płaskim dnie. Powierzchnia zewn. gładka, barwy niejednolitej, czarno-ceglastej, wewn. czarnej. Wys. 9 cm; średn. wylewu 17,7 cm, dna 9 cm; grub. ścianek 0,6–0,8 cm (tabl. 30: 6). MGI/A/182:1963/291
  9. Czerpak półkulisty z wyodrębnionym wklęsłym dnem i taśmowatym uchem. Powierzchnia zewn. gładka, wyświecana, barwa obustronnie czarna. Wys. 5,5 cm; średn. wylewu 10 cm, dna 3,5 cm; grub. ścianek 0,5 cm (tabl. 30: 7). MGI/A/182:1963/292
  10. Zawieszka skroniowa (prawa) – skręt spiralny z okrągłego w przekroju drutu brązowego zwiniętego w 4 zwoje o końcach cieniejących. Średn. 2,8 cm; grub. 0,2 cm (tabl. 30: 8). MGI/A/182:1963/294
  11. Zawieszka skroniowa (lewa) – skręt spiralny z okrągłego w przekroju drutu brązowego zwiniętego w 4 zwoje o końcach cieniejących. Średn. 2,8 cm; grub. 0,2 cm (tabl. 30: 9). MGI/A/182:1963/295
  12. Naszyjnik tańcuszkowaty złożony z połączonych ze sobą częściowo metodą odlewu kótek brązowych, z których zachowało się 10 całych i fragmenty co najmniej dwóch innych. Osiem z nich jest zamkniętych wykonanych z drutu o przekroju owalnym (średn. 2,6 cm; grub. 0,2–0,3 cm), z zachowanymi śladami kanałów wlewowych, dwa – otwarte o końcach cieniejących, wykonane z drutu o przekroju prostokątnym (średn. 1,3 i 1,6 cm; grub. 0,2 cm) (tabl. 30: 10). MGI/A/182:1963/296
  13. 10 pierścieniowatych paciorków szklanych w kolorze niebieskim. Średn. 0,4 cm; wys. 0,2 cm (tabl. 30: 11). MGI/A/182:63/296a
  14. Fragm. trzonu szpili żelaznej wykonanej z pręta w przekroju okrągłego. Dług. 6 cm; grub. 0,4 cm (tabl. 30: 12). MGI/A/182:1963/297
  15. Fragm. otwartej? bransolety żelaznej (lewej) wykonanej z pręta o przekroju okrągłym lub owalnym. Średn. ok. 5,8 cm; grub. 0,3 cm (tabl. 30: 13). MGI/A/182:1963/298
  16. Ułamki bransolety żelaznej (prawej) wykonanej z taśmy o przekroju prostokątnym. Na zabytku zachowane odciski tkaniny. Wys. 0,8 cm; szer. taśmy 0,3 cm (tabl. 30: 14). MGI/A/182:1963/299
  17. Nagolennik żelazny (prawy) z końcami cieniejącymi zachodzącymi na siebie. Wykonany z pręta w przekroju okrągłego. Średn. 9,6 cm; grub. 0,8 cm (tabl. 30: 15). MGI/A/182:1963/300
  18. Nagolennik żelazny (lewy) z końcami cieniejącymi zachodzącymi na siebie. Wykonany z pręta w przekroju okrągłego. Średn. 9,6 cm; grub. 0,8 cm (tabl. 30: 16). MGI/A/182:1963/301
  19. Węgle drzewne: sosna zwyczajna, dąb, iglaste. MGI/A/182:1963/303

#### GRÓB 54

#### szkieletowy i ciałopalny jamowy – birytualny (pole A, wykop 87–88–89–97–98), tabl. 31

Pod runem leśnym, od 30 do 60 cm odstonięto zwarty bruk, miejscami dwupoziomowy, ułożony na przestrzeni ok. 150×100 cm. W odległości ok. 1 metra od kamieni (w kierunku ptn.) znaleziono ułamki ceramiki (9). Przy wsch. stronie grobu odstonięto jamkę z węglami drzewnymi (8), przepalonymi kośćmi ludzkimi i zwierzęcymi (owcy/kozy). Na 60 cm uchwycono zarys owalnej jamy grobowej o wymiarach 270×95 cm, usytuowanej na osi N–S. Na jej dłuższych bokach znajdowały się pojedyncze, duże kamienie obstawy. W ptn. części obok siebie ustawiony był garnek (1) i trzy misy (2–3, 5). Do naczynia (3) włożono czerpak (4). Na dnie (85 cm) w zaciemnieniu po szkielecie znaleziono kółko brązowe (6) i szpilę żelazną (7) ułożoną po skosie.

Analiza antropologiczna: pochówek inhumacyjny: mat. kostny niezachowany; pochówek ciałopalny: brak określenia płci i wieku. W mat. kostnym fragm. kości zwierzęcych (owca/koza).

#### Inwentarz:

1. Garnek profilowany z wydzieloną stożkową szyjką oraz z wyodrębnionym, lekko wklęsłym dnem. W górnej części brzośca dwa uszka poziomo przekute i dwa duże guzy plastyczne rozmieszczone symetrycznie po przeciwnych stronach. Powierzchnia zewn. chropowata, pionowo obmazywana, barwa obustronnie ceglata. Wys. 18 cm; średn.

- wylewu 14,5 cm, dna 9 cm; grub. ścianek 0,8 cm (tabl. 31: 1). MGI/A/183:1963/304
2. Misa z brzegiem zagiętym do środka i wklęstym dnem. Powierzchnia zewn. gładka, barwy czarno-brunatnej, wewn. ciemnoszarej. Wys. 7 cm; średn. wylewu 17,8 cm, dna 7,5 cm; grub. ścianek 0,4–0,5 cm (tabl. 31: 2). MGI/A/183:1963/307
  3. Misa półkulista z ukośnie ściętym brzegiem i wyodrębnionym w stopkę wklęstym dnem. Powierzchnia zewn. gładka, barwa obustronnie czarna. Wys. 8 cm; średn. wylewu 16,6 cm, dna 7 cm; grub. ścianek 0,6 cm (tabl. 31: 3). MGI/A/183:1963/305
  4. Czerpak profilowany o lekko rozchylonym na zewnątrz wylewie. Dno niewyodrębnione, wklęste. Ucho taśmowate zachowane częściowo. Powierzchnia zewn. wygładzana, miejscami wyświecana, barwa obustronnie czarna. Wys. 5,2 cm; średn. wylewu 11 cm; grub. ścianek 0,3–0,5 cm (tabl. 31: 4). MGI/A/183:1963/306
  5. Misa półkulista z wyodrębnionym wklęstym dnem. Powierzchnia zewn. gładka, barwa obustronnie ciemnoszara. Wys. 4,8 cm; średn. wylewu 10 cm, dna 3,3 cm; grub. ścianek 0,5 cm (tabl. 31: 5). MGI/A/183:1963/308
  6. Fragm. kółka wykonanego z okrągłego w przekroju drutu brązowego. Średn. 2,4 cm; grub. 0,25 cm (tabl. 31: 6). MGI/A/183:1963/316
  7. Fragm. szpili żelaznej z główką rozklepaną i zwiniętą w uszko, wykonanej z okrągłego w przekroju pręta. Dług. zach. 5,2 cm; grub. 0,5 cm (tabl. 31: 7). MGI/A/183:1963/317
  8. Węgle drzewne: sosna, dąb, część nieoznaczona. MGI/A/183:1963/319
  9. 18 drobnych fragm. ceramiki, w tym części brzegów pochodzących z garnków oraz naczyń cienkościennych o grub. ścianek 0,3–0,7 cm. MGI/A/183:1963/309–315

#### **GRÓB 55** **szkieletowy (pole A, wykop 75–76–85), tabl. 32**

Na 20–40 cm odstonięto podłużny zwarty bruk zalegający nad prostokątną jamą, której zarys był widoczny na 50 cm. Jej wymiary wynosiły 175×65 cm i była usytuowana na osi NE–SW. Na spągu (75 cm) zaobserwowano zaciemnienie po szkielecie. W części ptn. znajdował się duży kamień obstawy, przy którym leżały brązowe zawieszki (1–2). Na wysokości piersi znaleziono szpilę brązową (3), ułożoną na ukos główką na wschód. W połowie długości jamy odstonięto ułamki kości przedramienia (zagięty).

Palenisko: na 75 cm, przy ptd.–wsch. boku grobu zarysowała się owalna jamka (średn. 30 cm) z węglami drzewnymi (4).

#### **Inwentarz:**

1. Zawieszka skroniowa (prawa) – dwa skręty spiralne połączone ze sobą, wykonane z okrągłego w przekroju drutu brązowego zwiniętego w 1,5 zwoju o końcach cieniejących. Średn. 1,1 i 1,6 cm; grub. 0,25 cm (tabl. 32: 1). MGI/A/184:1963/320
2. Zawieszka skroniowa (lewa) – skręt spiralny zwinięty w 2,5 zwoju, połączony z otwartym kółkiem. Wykonane z okrągłego w przekroju drutu brązowego o końcach cieniejących. Średn. 1,1 i 1,4 cm; grub. 0,25 cm (tabl. 32: 2). MGI/A/184:1963/321
3. Trzonek szpili brązowej z tabędzią szyjką, wykonany z cieniejącego pręta o przekroju okrągłym. Dług. 8,9 cm; grub. 0,3 cm. Zagiął, rys. i opis z karty muzealnej (tabl. 32: 3). MGI/A/184:1963/322
4. Węgle drzewne: dąb. MGI/A/184:1963/323

#### **GRÓB 56** **szkieletowy (pole A, wykop 69–70–79–80), tabl. 33**

Nad jamą (50–80 cm) znaleziono garnek (1) i fragm. naczyń (2–3). Słabo widoczna jama zarysowała się na 90 cm. Miała prostokątny kształt o wymiarach 230×70 cm, zorientowany na osi N–S. Na dnie (140 cm) widoczne było zaciemnienie po szkielecie, intensywniejsze przy zabytkach. Na środku zachodniego boku leżał duży otoczak. W ptn. części, obok siebie ustawione były misa (4) i garnek (5). Po obu stronach głowy leżały zawieszki brązowe (6–7), niżej naszyjnik (8). W połowie długości jamy znaleziono bransolety brązowe (9–10), a w ptd. części nagolenniki żelazne (11–12). Przy ozdobach zachowane były ułamki kości ludzkich.

Analiza antropologiczna: kobieta?, dorosły.

Uwagi: brak dok. rysunkowej i opisowej uniemożliwia pełną rekonstrukcję grobu. Ułamki naczn. cienkościennych (3) wg HW mogły znajdować się w środku misy.

#### **Inwentarz:**

1. Garnek jajowaty o prosto ściętym wylewie i wklęstym dnie. Poniżej brzegu znajdują się 3 grupy małych plastycznych guzków (w liczbie 5–6). Powierzchnia zewn. przy wylewie wygładzana, niżej szorstka, barwa obustronnie jasnobrunatna. Wys. 16 cm; średn. wylewu 14 cm, dna 8 cm; grub. ścianki 0,6 cm (tabl. 33: 1). MGI/A/185:1963/325
2. Ułamki naczynia wazowatego? o łagodnie profilowanym brzuścu i wysokiej szyjce. Powierzchnia zewn. gładka, barwa obustronnie jasnobrunatna. Grub. ścianki 0,8 cm (tabl. 33: 2). MGI/A/185:1963/329
3. Dwa fragm. wylewów naczyń cienkościennych, jeden z czerpaka profilowanego, drugi z czerpaka lub

- czarki ostroprofilowanej. U obu powierzchnia zewn. wygładzana, barwy czarnej. Grub. ścianek 0,4 cm (tabl. 33: 3). MGI/A/185:1963/327
4. Misa półkulista z prostą krawędzią wylewu o lekko wklęsłym dnie. Powierzchnia zewn. gładka, barwy czarno-ceglastej, wewn. czarnej. Wys. 9 cm; średn. wylewu 18,7 cm, dna 6 cm; grub. ścianek 0,6–0,8 cm (tabl. 33: 4). MGI/A/185:1963/326
5. Garnek jajowaty z płaskim dnem. Poniżej brzegu znajdują się dwa uszka poziomo przekłute. Powierzchnia zewn. chropowacona, barwa obustronnie jasnobrunatna. Wys. 15,6 cm; średn. wylewu 13,6 cm, dna 9,5 cm; grub. ścianki 0,6 cm (tabl. 33: 5). MGI/A/185:1963/328
6. Zawieszka skroniowa (prawa) – skręt spiralny z okrągłego w przekroju drutu brązowego zwiniętego w 4 zwoje o końcach cieniejących. Średn. 1,4 cm; grub. 0,1 cm (tabl. 33: 6). MGI/A/185:1963/330
7. Zawieszka skroniowa (lewa) – skręt spiralny z okrągłego drutu w przekroju brązowego zwiniętego w 3 zwoje o końcach cieniejących. Średn. 1,6 cm; grub. 0,1 cm (tabl. 33: 7). MGI/A/185:1963/331
8. Naszyjnik brązowy otwarty wykonany z spłaszczonego, owalnego w przekroju pręta o końcach cieniejących, z których jeden jest odgięty, a drugi ułamany. Średn. 12,8 cm; grub. 0,3 cm (tabl. 33: 8). MGI/A/185:1963/332
9. Bransoleta brązowa otwarta (prawa) zakończona pieczętkowato w formie stożkowej główki. Zdobiona ornamentem rytym w układzie naprzemianległym: grup poprzecznych żłobków i znaku podwójnego „X”. Wykonana z pręta o przekroju okrągłym. Średn. 5,8×6,6 cm; grub. 0,6 cm. Zabytek zagiął, rys. i opis z dok. muzealnej (tabl. 33: 9). MGI/A/185:1963/333a
10. Bransoleta brązowa otwarta (prawa) zakończona pieczętkowato w formie stożkowej główki. Zdobiona ornamentem rytym (częściowo zatartym) w układzie naprzemianległym: grup poprzecznych żłobków i znaku podwójnego „X”. Wykonana z pręta o przekroju okrągłym. Średn. 5,8×6,6 cm; grub. 0,6 cm (tabl. 33: 10). MGI/A/185:1963/333b
11. Nagolennik żelazny (prawy) o końcach zachodzących na siebie, cieniejących. Wykonany z pręta o przekroju okrągłym. Średn. 9,6 cm; grub. 0,7 cm (tabl. 33: 11). MGI/A/185:1963/334
12. Nagolennik żelazny (lewy) o końcach zachodzących na siebie, cieniejących. Wykonany z pręta o przekroju okrągłym. Średn. 10 cm; grub. 0,7 cm (tabl. 33: 12). MGI/A/185:1963/335
13. Węgle drzewne (bez lokalizacji). Zagięły. MGI/A/185:1963/336

**GRÓB 57****ciatopalny popielnicowy (pole C, wykop 19–20), tabl. 32**

Na 55 cm w czystym piasku stała uszkodzona popielnica (1) wypelniona w 3/4 przepalonymi kośćmi z węglami drzewnymi, które były częściowo rozsypane wokół naczynia. Ponad grobem znajdowały się ułamki ceramiki (2). Na dno popielnicy włożono żelazny nóż (3). W materiale kostnym znaleziono grudkę szkła – paciorek? (4).

Uwagi: mat. kostny i węgle drzewne – zagięły.

**Inwentarz:**

1. Popielnica – dolna część garnka o wklęsłym dnie. Powierzchnia zewn. chropowacona ze śladami pionowego obmazowania, barwy brunatno-szaro-ceglastej, wewn. brunatna. Na niektórych fragmentach występują ślady wtórnego przepalenia, wyraźne od wewnątrz. Wys. 25 cm; średn. brzuśca ok. 25 cm, dna 10,9 cm; grub. ścianek 0,9–1 cm (tabl. 32: 1). MGI/A/194:1964/423
2. Dziewięć fragm. naczyń, w tym: górna część garnka jajowatego z brzegiem pogrubionym, ściętym ukośnie, zdobionego poniżej wylewu plastycznym guzkiem, powierzchnia zewn. chropowacona, barwa obustronnie jasnobrunatna (średn. wylewu ok. 13 cm; grub. ścianek 0,7 cm); ułamek brzegu nac. cienkościennego zagiętego do środka, powierzchnia zewn. gładka, barwa obustronnie ciemnoszara (grub. ścianek 0,3 cm); drobne ułamki brzuśców z nac. grubościennych (tabl. 32: 2). MGI/A/194:1964/424
3. Niewielki nóż żelazny z krótkim kolcem do osadzenia rękojeści. Tylec ukształtowany prosto, ostrze łukowato, w przekroju klinowate. Koniec ostrza ułamany. Dług. 10,2 cm, ostrza 8,3 cm; szer. ostrza 1,5–1,8 cm; grub. 0,1–0,2 cm (tabl. 32: 3). MGI/A/194:1964/425
4. Przepalona grudka szkła (paciorek?) barwy jasnobrązowej. Średn. 0,6 cm; wys. 0,9 cm.

**GRÓB 58****szkieletowy (pole C, wykop 8–9)**

Na 60 cm odstąniono jamę grobową w kształcie zbliżonym do owalu o wymiarach 90×45 cm. Wokół obrzeży leżało dziewięć kamieni obstawy w nieregularnych odstępach.

**GRÓB 59****szkieletowy (pole C, wykop 18–28), tabl. 28**

Na 20–30 cm odkryto ułamki garnka (1), który znajdował się nad ptn. częścią jamy grobowej odstąnionej na 40 cm. Miała owalny zarys o wymiarach 110×90 cm. Jama zanikła na 80 cm.



Uwagi: w dok. połowej zachowany rysunek tylko ptd. części jamy.

**Inwentarz:**

1. Ułamki garnka profilowanego o zaokrąglonym wylewie i wyodrębnionym płaskim dnie. Zdobiony w górnej części brzuśca dużymi, plastycznymi listwami. Powierzchnia zewn. chropowata, barwy ceglastej, wewn. ciemnoszarej. Średn. dna ok. 10 cm; grub. ścianek 0,8–1 cm (tabl. 28: 1). MGI/A/194:1964/428

**GRÓB 60**

**ciałopalny jamowy (pole C, wykop 11–12), tabl. 28**

Na 70 cm uchwycono nieregularną jamę o wymiarach 65×70 cm. Jej wypetnisko stanowił ciemnoszary piasek przemieszany z przepalonymi kośćmi ludzkimi? oraz węglami drzewnymi o miąższości 30 cm.

Uwagi: mat. kostny zaginął.

**GRÓB 61**

**ciałopalny jamowy (pole C, wykop 1–2–11–12)**

Na 70 cm odkryto jamę grobową o zarysie wydłużonego owalu i wymiarach 128×50 cm. Jej obstawę tworzyły trzy kamienie znajdujące się wewnątrz centralnej partii grobu: dwa przy krawędzi zach. i jeden po przeciwnej stronie. Pomiędzy nimi w ciemnoszarym piasku na 77 cm znaleziono przepalone kości z węglami drzewnymi. Miąższość obiektu wynosiła 20 cm.

Uwagi: mat. kostny zaginął.

**GRÓB 62**

**szkieletowy (pole C, wykop 1; pole E, wykop 10), tabl. 34**

Strop jamy w kształcie wydłużonego owalu o wymiarach 130×55 cm, usytuowanego na osi N–S, odstonięto na 70 cm. Częściowa obstawa grobu ułożona była wzdłuż dłuższych boków (głównie po stronie zach.). Na dnie (80 cm) widoczne było zaciemnienie w miejscu szkieletu, z którego zachowały się jedynie zęby. W części ptd. stała misa (1). Przy głowie znaleziono naszyjnik brązowy (2) z fragm. tkaniny. Na wysokości piersi odstonięto szpilę żelazną (3) główką skierowaną na wsch. Obok misy leżała bransoletka brązowa (4), a przy niej węgle drzewne (5).

Analiza antropologiczna: pteć – ?, *Infans* I.

Uwagi: tkanina zaginęła.

**Inwentarz:**

1. Płytki misa profilowana o największej wydętości brzuśca w części przydennej naczynia i z wypłaszczonym, wklęsłym dnem. Na krawędzi brzegu znajduje się pojedynczy trójkątny występ. Naczynie zdobione na zewnątrz brzuśca szerokimi

pionowymi kanelurami. Wewnątrz wokół dna biegną trzy koncentryczne żłobki, od których odchodzą trzy grupy kątów wykonanych płytkim wyświecanym żłobkowaniem, pomiędzy którymi symetrycznie usytuowano trzy podwójne dołki wklęsło-wypukłe. Powierzchnia wygładzana ze śladami wyświecania, barwa obustronnie ciemnoszara. Wys. 3,6 cm; średn. wylewu 14 cm, dna 5,3 cm; grub. ścianek 0,3 cm (tabl. 34: 1). MGI/A/199:1964/431

2. Naszyjnik brązowy z końcami cieniejącymi, nieznacznie zachodzącymi na siebie. Wykonany z drutu o przekroju romboidalnym. Średn. 11×9,8 cm; grub. 0,4 cm (tabl. 34: 2). MGI/A/199:1964/432
3. Szpila żelazna (we fragm.) z główką o nie określonej formie (silnie skorodowana). Dług. 11,4 cm; grub. 0,3–0,4 cm (tabl. 34: 3). MGI/A/199:1964/433
4. Bransoletka brązowa z końcami cieniejącymi, zachodzącymi na siebie, wykonana z drutu o przekroju okrągłym. Średn. 4 cm; grub. 0,3 cm (tabl. 34: 4). MGI/A/199:1964/434
5. Węgle drzewne: sosna zwyczajna, brzoza?, iglaste, nieoznaczone, kora. MGI/A/199:1964/435
6. Grudka brzoza (bez lokalizacji). MGI/A/199:1964/437

**GRÓB 63**

**szkieletowy i ciałopalny jamowy – birytualny (pole C, wykop 3–13), tabl. 35**

Po usunięciu runa leśnego znaleziono ułamek naczynia (7). Na 70 cm zarysowała się prostokątna jama grobową o wymiarach 240×80 cm usytuowana na osi N–S. Nieregularna obstawa grobu widoczna była od 90 cm. Kamienie ułożone były wzdłuż zach. boku oraz w narożnikach ptn.–wsch. i ptd.–wsch. Na dnie (100 cm) wystąpiło silne zaciemnienie w miejscu szkieletu. W ptn.–zach. części znajdował się garnek (1) (przewrócony na bok) przykryty misą (2), w środku której leżał czerpak (3). Na wysokości barku zmarłego, po zach. stronie ułożona była pod skosem siekierka żelazna (4), skierowana ostrzem na zewnątrz. W części centralnej grobu po wsch. stronie leżał żelazny nóż (5), ostrzem ułożony na ptn. oraz szpila brązowa (6) z główką na zach. przy której leżały destrukty tkaniny. Jama zanikła na 110 cm.

Analiza antropologiczna: pochówek inhumacyjny: mat. kostny niezachowany; pochówek ciałopalny: pteć – ?, *Infans* I.

Uwagi: grób opisany jako szkieletowy. Pochówek ciałopalny nie został zaznaczony na rysunkach i w opisie grobu, wg metryczki przepalone kości z węglami drzewnymi znaleziono na 80 cm. Fragm. tkaniny – niezachowane. Zab. żelazne opisane na podstawie dok. archiwalnej.

**Inwentarz:**

1. Garnek jajowaty z nieznacznie wyodrębnionym płaskim dnem. Powierzchnia zewn. chropowata, barwy brunatno-szarej, wewn. szarej. Wys. 15 cm; średn. wylewu 14,2 cm, dna 7,3 cm; grub. ścianek 0,8 cm (tabl. 35: 1). MGI/A/200:1964/438
2. Misa z zaokrąglonym brzegiem zagiętym do środka i wyodrębnionym, wklęsłym dnem. Powierzchnia zewn. gładka, barwa obustronnie czarno-brunatna. Wys. 8,2 cm; średn. wylewu 20,1 cm, dna 8,2 cm; grub. ścianek 0,6 cm (tabl. 35: 2). MGI/A/200:1964/439
3. Czerpak półkuliasty ze spłaszczonym dnem i taśmowatym uchem wystającym ponad brzeg. Powierzchnia zewn. gładka, barwa obustronnie ciemnobrunatna. Wys. 4,9 cm; średn. wylewu 10,6 cm, dna 4 cm; grub. ścianek 0,6 cm (tabl. 35: 3). MGI/A/200:1964/440
4. Siekierka żelazna typu wschodnioalpejskiego, płaska z zachowanymi bocznymi wyrostkami. Ostrze o kształcie trapezowatym, obuch zaokrąglony. W przekroju poprzecznym prostokątna. W części obuchowej zachowane są ślady po drzewcu. Długość 18,5 cm; grub. 0,7 cm; szer. ostrza 5,1 cm, szer. obucha 2,5 cm (tabl. 35: 4). MGI/A/200:1964/442
5. Nóż żelazny z kolcem do osadzenia rękojeści, umieszczonym na równi z łukowato wygiętym tyłcem. Przekrój poprzeczny klinowaty. Na kolcu i tyłcu zachowały się ślady po drewnianej rękojeści. Długość (pierwotna) 21,2 cm, obecnie 12,7 cm; szer. 3,6 cm; grub. 0,5 cm (tabl. 35: 5). MGI/A/200:1964/443
6. Szpila brązowa z główką rozklepaną i zwiniętą w uszko (niezachowane), wykonana z pręta o przekroju okrągłym. Długość 10 cm; średn. 0,3 cm (tabl. 35: 6). MGI/A/200:1964/441
7. Ułamek brzośca nac. cienkościennego o gładkiej powierzchni i barwie obustronnie czarnej, grub. ścianek 0,5 cm.

**GRÓB 64****szkieletowy (pole D, wykop 94–95; pole C, wykop 4–5)**

Na 70 cm uchwycono zarys owalnej jamy grobowej (150×45 cm) o intensywnym ciemnym zabarwieniu. Na 80–90 cm odstonięto kilka kamieni obstawy grobu ułożonych na dłuższych bokach. Jama zanikła na 110 cm.

**GRÓB 65****ciałopalny jamowy naśladowujący szkieletowy (pole C, wykop 21–22), tabl. 36**

Na 50 cm zarysowała się podłużna, nieregularna jama wydłużona na osi N–S o wymiarach 180×75–85 cm. W płn. i środkowej części rozrzucone były przepalone kości i węgle drzewne

(8) bez wyraźnego skupiska. Na dnia (80 cm) widoczne były pozostałości stosu. W części płn. znaleziono sześć naczyń: garnek (1) z czerpakiem (2) i kubkiem (3) w środku, a obok przewrócone nac. miniaturowe (4). Od strony zach. wbity pionowo duży talerz (5), do którego przylegała misa (6). Na środku jamy leżała szpila żelazna (7). Dno na 94 cm.

Analiza antropologiczna: brak określenia płci i wieku. W mat. kostnym fragm. spalonych kości zwierzęcych (owca/koza, bydło).

Uwagi: grób został opisany jako szkieletowy. W dzienniku polowym informacja, że „na 80 cm widoczne było zaciemnienie po szkielecie”, ale na rys. oznaczone są spalone kości i węgle drzewne, co wskazuje na pozostałości stosu.

Palenisko: na 70 cm, obok płn. części jamy, płytkie zagłębienie (średn. ok. 25 cm) z węglami drzewnymi.

**Inwentarz:**

1. Garnek lekko profilowany z wysoką szyjką i wyodrębnionym płaskim dnem. Zdobiony na przejściu szyjki w brzusec wieńcem dotków palcowych. Powierzchnia zewn. w górnej części wygładzana, niżej chropowata i obmazowana pionowo palcami, barwa obustronnie brunatna. Wys. 15,6 cm; średn. wylewu 13,1 cm, dna 9,4 cm; grub. ścianek 0,8 cm (tabl. 36: 1). MGI/A/202:1964/448
2. Czerpak z brzegiem zagiętym do środka, wklęsłym dnem i taśmowatym uchem wystającym ponad krawędź wylewu. Powierzchnia zewn. gładka, barwa obustronnie brunatna. Wys. 5,4 cm; średn. wylewu 10,1 cm, dna 2,5 cm; grub. ścianek 0,5 cm (tabl. 36: 2). MGI/A/202:1964/450
3. Kubek z wysoką stożkową szyjką nieznacznie odgiętą na zewnątrz, łagodnie zaokrąglonym brzoścem i wklęsnięciem w miejscu dna. Taśmowate ucho usytuowane na największej wydętości brzośca. Zdobiony na brzoścu trzema małymi guzkami rozmieszczonymi symetrycznie. Powierzchnia zewn. gładka, barwa obustronnie czarna. Wys. 8 cm; średn. wylewu 8,5 cm, brzośca 10,3 cm, dna 1,5 cm; grub. ścianek 0,5 cm (tabl. 36: 3). MGI/A/202:1964/451
4. Nacz. miniaturowe – waza ze stożkową szyjką, zaokrąglonym brzoścem w połowie wysokości naczynia i wyodrębnionym, prostym dnem. Zdobiona na brzoścu sześcioma grupami rytych pionowych kresiek (od dwóch do siedmiu). Powierzchnia zewn. gładka, barwa obustronnie jasnobrunatna. Wys. 6,5 cm; średn. wylewu 7,4 cm, brzośca 9,3 cm, dna 5 cm; grub. ścianek 0,4 cm (tabl. 36: 4). MGI/A/202:1964/449
5. Talerz krążkowy z prostym brzegiem o powierzchni chropowatej pokrytej koncentrycznymi, głębokimi bruzdami, na których odcisnięto nieregularnie dotki palcowe. Barwa

obustronnie brunatna. Średn. 26 cm; grub. 1,3 cm (tabl. 36: 5). MGI/A/202:1964/454

6. Misa z prosto ściętym brzegiem zagiętym do środka i płaskim dnem. Na 2/3 wysokości naczynia pozostałości taśmowatego ucha. Powierzchnia zewn. gładka, barwa obustronnie czarna. Wys. 7,6 cm; średn. wylewu 16,4 cm, dna 8,2 cm; grub. ścianek 0,5 cm (tabl. 36: 6). MGI/A/202:1964/446
7. Ułamki szpili żelaznej o główce rozklepanej i zwiniętej w uszko, wykonanej z pręta o przekroju okrągłym. Długość 8 cm; grub. 0,4 cm (tabl. 36: 7). MGI/A/202:1964/452
8. Węgle drzewne: sosna zwyczajna, nieoznaczone. MGI/A/202:1964/447

### GRÓB 66

#### szkieletowy (pole C, wykop 14–15–25), tabl. 31

Na 100 cm uchwycono zarys pód.–zach. części jamy grobowej o wymiarach 210×30–60 cm (w części wsch. i ptn. zniszczona przez stary wkop). Na dnie (130 cm) w pód.–zach. narożniku odstonięto misę (1), a przy zach. krawędzi jamy bransoletę brązową (2). Przy zabytkach leżały kamienie obstawy: trzy – przy naczyniu, jeden – obok ozdoby.

#### Inwentarz:

1. Misa z brzegiem zagiętym do środka i płaskim dnem. Powierzchnia zewn. gładka, barwa obustronnie czarna. Wys. 9 cm; średn. wylewu 16,4 cm, dna 8 cm; grub. ścianek 0,6 cm (tabl. 31: 1). MGI/A/203:1964/455
2. Bransoleta brązowa z końcami cieniejącymi zachodzącymi na siebie, wykonana z pręta o przekroju owalnym. Średn. 6 cm; grub. 0,3 cm (tabl. 31: 2). MGI/A/203:1964/456

### GRÓB 67

#### szkieletowy i ciałopalny jamowy – birytualny? (pole C, wykop 88–89–98–99; pole C1, wykop 8–9), tabl. 37, 38

Na 30 cm odkryto pięć naczyń nadstawy: garnek (1), nacz. wazowate (2) przykryte talerzem (3), misę (4) i ułożony na bok czerpak (5). Naczynia umieszczone były nad ptn. częścią nieregularnej jamy, która zarysowała się na 55 cm. Na jej stropie leżało kilka kamieni bruku rozmieszczonych bez wyraźnego układu, pomiędzy którymi zalegały ułamki ceramiki (13). Na 70 cm jama miała kształt regularnego owalu o wymiarach 260×90 cm. Na dłuższych bokach ułożone były duże i mniejsze kamienie obstawy. W części ptn. znajdowało się skupisko węgli drzewnych (14). Na 85 cm widoczne było zaciemnienie po szkielecie, po którym zachowały się ułamki czaszki, zęby i fr. kości gołenionych. W ptn.–wsch. partii stała misa (6), a w kierunku zach.

leżał przewrócony na bok garnek (7) i czerpak (8). Przy czaszce ułożone były skręty spiralne (9–10), niżej szpila brązowa (11), skierowana główką w kierunku wsch., a w niewielkiej odległości od nich – nóż żelazny (12), skierowany ostrzem na ptd. Dno na 120 cm.

Uwagi: kości ludzkie (niespalone i spalone) oraz fragm. tkaniny – zaginęły. Pochówek ciałopalny znajdował się prawdopodobnie przy naczyniach nadstawy, na dok. rysunkowej zaznaczona jest niewielka jamka (średn. ok. 30 cm) wypetniona węglami drzewnymi.

#### Inwentarz:

1. Garnek doniczkowy z wklęstym dnem. Poniżej brzegu zdobiony dwoma listewkami wyprofilowanymi w podwójne guzki na oraz zaopatrzony w guzkowate uszko poziomo przekłute (zachowane jedno). Powierzchnia zewn. chropowata, miejscami obmazywana pionowo palcami, barwa obustronnie jasnobru natna. Wys. 12,2 cm; średn. wylewu 14,2 cm, dna 7,5 cm; grub. ścianek 0,6 cm (tabl. 37: 1). MGI/A/204:1964/457
2. Częściowo zachowane naczynie wazowate z wysoką stożkową szyjką, zaokrąglonym brzuścem o największej wydętości w połowie wysokości naczynia i z lekko wyodrębnionym, wklęstym dnem. Powierzchnia zewn. gładka, barwy ciemnobrunatnej, wewn. czarnej. Wys. 16 cm; średn. wylewu 14,6 cm, brzuśca 18,5 cm, dna 9 cm; grub. ścianek 0,6 cm (tabl. 37: 2). MGI/A/204:1964/458
3. Fragm. talerza krążkowego o powierzchni chropowatej pokrytej koncentrycznymi, głębokimi bruzdami, barwa obustronnie brunatna. Średn. ok. 23 cm; grub. 1,2 cm (tabl. 37: 3). MGI/A/204:1964/461
4. Misa (we fragm.) z brzegiem zagiętym do środka i lekko wklęstym dnem. Poniżej brzegu uszko poziomo przekłute. Powierzchnia zewn. gładka, barwa obustronnie ciemnoszara. Wys. 9,8 cm; średn. wylewu 22 cm, dna 10 cm; grub. ścianek 0,6 cm (tabl. 37: 4). MGI/A/204:1964/460
5. Czerpak stożkowy z wyodrębnionym, płaskim dnem oraz taśmowatym uchem wystającym ponad krawędź wylewu. Powierzchnia zewn. gładka, barwa obustronnie jasnobrunatna. Wys. 5,6 cm, średn. wylewu 9,3 cm, dna 4,8 cm; grub. ścianek 0,5 cm (tabl. 37: 5). MGI/A/204:1964/459
6. Misa półkulista z wyodrębnionym, lekko wklęstym dnem. Powierzchnia zewn. wygładzana, nierówna, barwy ceglasto-szarej, wewn. ceglastej. Wys. 9,9 cm; średn. wylewu 22 cm, dna 8 cm; grub. ścianek 0,5 cm (tabl. 37: 6). MGI/A/204:1964/464

7. Garnek jajowaty z płaskim dnem. Poniżej brzegu zdobiony pięcioma listwami plastycznymi z potrójnymi guzkami. Powierzchnia zewn. chropowata, barwa obustronnie brązowa. Wys. 15,5 cm; średn. wylewu 14,5 cm, dna 7,6 cm; grub. ścianek 0,6 cm (tabl. 37: 7). MGI/A/204:1964/462
8. Czerpak półkulisty z wyodrębnionym, lekko wklęsłym dnem i taśmowatym uchem wystającym ponad krawędź wylewu. Powierzchnia zewn. gładka, nierówna, barwy jasnobrunatnej, wewn. szarej. Wys. 5,5 cm; średn. wylewu 11 cm, dna 4,4 cm; grub. ścianek 0,4 cm (tabl. 37: 8). MGI/A/204:1964/463
9. Zawieszka skroniowa – skręt spiralny z okrągłego w przekroju drutu brązowego o końcach cieniejących (jeden utamany) zachodzących na siebie. Średn. 1,6 cm; grub. 0,1 cm (tabl. 38: 1). MGI/A/204:1964/468a
10. Zawieszka skroniowa – skręt spiralny z okrągłego w przekroju drutu brązowego zwiniętego w 1,5 zwoju o końcach cieniejących. Średn. 1,6 cm; grub. 0,1 cm (tabl. 38: 2). MGI/A/204:1964/468B
11. Szpila brązowa z główką gwoździową, pod którą znajduje się kryza. Na trzonku, poniżej główki zdobiona dookołnymi ukośnymi żłobkami. Wykonana z pręta o przekroju okrągłym. Długość 8,1 cm; grub. 0,3 cm (tabl. 38: 3). MGI/A/204:1964/469
12. Nóż żelazny (we fragm.) z prostą klingą i kolcem do osadzenia rękojeści, na którym zachował się odcisk drewnianego trzonka. Ostrze w przekroju poprzecznym klinowate. Długość 15 cm; szer. 1,8 cm (tabl. 38: 4). MGI/A/204:1964/470
13. 13 ułamków naczyń, w tym: grubościennego o powierzchni zewn. chropowatej (grub. ścianek 0,8 cm), misy o krawędzi wylewu zagiętej do środka (grub. ścianek 0,4 cm) oraz talerza. MGI/A/204:64/465–467
14. Węgle drzewne (stos): sosna, dąb, iglaste, część nieoznaczona. MGI/A/204:1964/473

#### **GRÓB 68** **ciatopalny popielnicowy (pole C, wykop 96–97), tabl. 34**

Na 36 cm w czystym piasku stała uszkodzona popielnica (1) wypełniona kośćmi i węglami drzewnymi (4), których część znajdowała się poza naczyniem. Od strony półd. przylegały do niej duże kamienie obstawy. W odległości 70 cm (w kierunku wsch.) znaleziono fragm. garnka (2), przy którym leżały dwa małe kamienie, w odległości jednego metra od popielnicy (na półn.) odstonięto skupisko ceramiki (3).

Analiza antropologiczna: brak określenia płci i wieku.

Uwagi: fragm. naczyń (2–3) to raczej pozostałość po depozytach ceramicznych.

#### **Inwentarz:**

1. Popielnica – garnek profilowany (we fragm.) z wklęsłym dnem. Poniżej brzegu zachowany pojedynczy zniszczony guzek. Powierzchnia zewn. chropowata, barwa obustronnie brązowa. Wys. ok. 18,5 cm; średn. wylewu 16,2 cm, dna 13,5 cm; grub. ścianek 0,8 cm (tabl. 34: 1). MGI/A/205:1964/476
2. Dolna część garnka? o lekko wklęsłym dnie. Powierzchnia zewn. chropowata, barwa obustronnie brązowa. Wys. 11 cm; średn. dna 10 cm; grub. ścianek 0,1 cm (tabl. 34: 2). MGI/A/205:1964/477
3. Ośiem fragm. naczyń, w tym: misa o brzegu zagiętym do środka, powierzchnia zewn. szorstka, barwa obustronnie jasnobrunatna (grub. ścianek 0,5 cm); utamek wylewu garnka (grub. ścianek 0,6 cm); fragm. brzośca nacz. cienkościennego, powierzchnia gładka, barwy jasnobrunatnej, grub. ścianek 0,4 cm). MGI/A/205:1964/478
4. Węgle drzewne (ze stosu): sosna, iglaste, część nieoznaczona.

#### **GRÓB 69** **szkieletowy (pole C, wykop 23–24–33–34), tabl. 38, 39**

Strop jamy uchwycono na 38 cm, gdzie miała kształt wydłużonego prostokąta (270×80 cm) zorientowanego na osi N–S. W części półn. ustawiona była misa (1). Na 70 cm jama była nieznacznie mniejsza (240×80 cm), a wzdłuż dłuższych boków ułożone były kamienie obstawy. Na dnie (90 cm) widoczne było zaciemnienie po szkielecie. Od strony półn.–wsch. stały trzy naczynia: garnek (2) oraz misa (3) z czerpakiem (4) w środku, natomiast w półd. części ustawiona była kolejna misa (5). W półn. części, przy szczątkach czaszki znaleziono zawieszki skroniowe (6–7), naszyjnik brązowy i żelazny (8–9), a od strony zach. szpilę brązową z główką na półd. (10). W okolicy prawej ręki leżała bransoleta żelazna (11), a przy lewej z brązu (12). Przy stopach znaleziono dwa nagolenniki prawe (13–14) z brązu i żelaza oraz lewy (15) z brązu. Przy zabytkach (8, 9, 12) zachowały się destrukty tkanin (16).

Analiza antropologiczna: płeć – ?, *Adultus*.

Uwagi: dok. rysunkowa górnej części jamy niepełna. Fragm. tekstyliów – zagięte.

#### **Inwentarz:**

1. Misa z brzegiem zagiętym do środka i słabo wyodrębnionym dnem. Powierzchnia zewn. gładka, barwy brązowo-czarnej, wewn. czarnej. Wys. 9,4 cm; średn. wylewu 21,6 cm, dna 6,5 cm; grub. ścianek 0,7 cm (tabl. 38: 1). MGI/A/206:1964/481

2. Garnek jajowaty z wklęstym dnem. Poniżej brzegu zdobiony czterema krótkimi listewkami z podwójnymi guzkami. Powierzchnia zewn. chropowata, barwa obustronnie brązowa. Wys. 13 cm; średn. wylewu 14,5 cm, dna 6,8 cm; grub. ścianek 0,7 cm (tabl. 38: 2). MGI/A/206:1964/482
3. Płytko misa profilowana z brzegiem zaokrąglonym, na którym znajduje się podłużny guzek tzw. ślepe uszko, dno lekko wklęste. Ornamentowana na zewnątrz skośnie biegnącymi szerokimi kanelurami. W środku naczynia występują symetryczne dołki umieszczone pomiędzy zakreskowanymi trójkątami. Dno zdobione koncentrycznymi żłobkami. Powierzchnia zewn. gładka, barwa obustronnie czarna. Wys. 4 cm; średn. wylewu 10,8 cm, dna 3,4 cm; grub. ścianek 0,4 cm (tabl. 38: 3). MGI/A/206:1964/484
4. Czerpak profilowany o zaokrąglonym brzegu, z dołkiem palcowym w miejscu dna. Ucho taśmowate wystające ponad brzeg z plastycznym żeberkiem na środku. W górnej części brzuśca symetrycznie rozmieszczony ornament rytych jodełek. Powierzchnia zewn. gładka, barwa obustronnie czarna. Wys. 5,5 cm; średn. wylewu 8,5×9,5 cm, dna 2 cm; grub. ścianek 0,5 cm (tabl. 38: 4). MGI/A/206:1964/485
5. Górna część misy półkulistej z uszkiem guzkowatym poziomo przekłutym, umieszczonym poniżej wylewu. Powierzchnia zewn. gładka, barwa obustronnie czarna. Wys. 5 cm; średn. wylewu 20 cm; grub. ścianek 0,6 cm (tabl. 38: 5). MGI/A/206:1964/483
6. Zawieszka skroniowa (prawa) – skręt spiralny z okrągłego w przekroju drutu brązowego zwiniętego w 2,5 zwoju o końcach cieniejących. Średn. 1,6 cm; grub. 0,12 cm (tabl. 39: 1). MGI/A/206:1964/488
7. Zawieszka skroniowa (lewa) – skręt spiralny z okrągłego w przekroju drutu brązowego zwiniętego w 2,5 zwoju o końcach cieniejących. Średn. 1,6 cm; grub. 0,12 cm (tabl. 39: 2). MGI/A/206:1964/489
8. Otwarty naszyjnik brązowy o końcach cieniejących. Zdobiony sześcioma grupami poprzecznych nacięć i usytuowaną na środku literą „X”. Wykonany z pręta w przekroju okrągłego. Średn. 11,7 cm; grub. 0,4 cm (tabl. 39: 3). MGI/A/206:1964/486
9. Fragm. naszyjnika żelaznego tordowanego z pojedynczą zmianą kierunku skręcania. Wykonany z pręta w przekroju kwadratowego. Średn. 11,4 cm; grub. 0,4–0,5 cm (tabl. 39: 4). MGI/A/206:1964/487
10. Szpila brązowa z główką rozklepaną i zwiniętą w uszko. Wykonana z pręta o przekroju okrągłym, trzonek cieniejący. Długość 11,2 cm; grub. 0,4 cm (tabl. 39: 5). MGI/A/206:1964/490
11. Fragm. otwartej? bransolety żelaznej (prawej) z końcami zakończonymi pieczętkowato w formie kulistej główki. Wykonana z drutu o przekroju owalnym lub okrągłym. Średn. 6 cm; grub. 0,3 cm (tabl. 39: 6). MGI/A/206:1964/494
12. Bransoleta brązowa (lewa) z końcami zachodzącymi na siebie i zakończonymi pieczętkowato w formie kulistej główki. Zdobiona grupami poprzecznych nacięć. Wykonana z pręta o przekroju owalnym. Średn. 5,2×5,4 cm; grub. 0,3 cm (tabl. 39: 7). MGI/A/206:1964/492
13. Nagolennik brązowy (prawy) – bransoleta z końcami zachodzącymi na siebie, zakończonymi pieczętkowato w formie kulistej główki. Zdobiona przy końcach poprzecznymi nacięciami (orn. mocno zatarty). Wykonana z pręta o przekroju płasko-wypukłym. Średn. 4,3×4,5 cm; grub. 0,3 cm (tabl. 39: 8). MGI/A/206:1964/491
14. Fragm. nagolennika żelaznego (prawego) wykonanego z pręta o przekroju okrągłym. Średn. ok. 5,8 cm; grub. 0,4 cm (tabl. 39: 9). MGI/A/206:1964/480
15. Nagolennik brązowy (prawy) – obręcz z końcami cieniejącymi uformowanymi w kulistą główkę, stykającymi się. Na całej powierzchni zdobiona grupami płytkich poprzecznych nacięć. Wykonana z pręta o przekroju płasko-wypukłym. Średn. 5,4×6,3 cm; grub. 0,4 cm (tabl. 39: 10). MGI/A/206:1964/493

**GRÓB 70****ciatopalny jamowy (pole D, wykop 96–97; pole C, wykop 6–7)**

Na 90 cm odkryto owalną jamę wydłużoną na osi N–S o wymiarach 115×45 cm. Posiadła częściowo zachowaną obstawę grobową, składającą się z siedmiu kamieni ułożonych na jej dłuższych bokach. Na 120 cm w części centralnej widoczna była niewielka jamka o średn. ok. 40 cm, w której zdeponowane były przepalone kości i węgle drzewne. Dno na 130 cm.

Uwagi: mat. kostny i węgle drzewne – zaginęły.

**GRÓB 71****szkieletowy (pole C, wykop 79–89), tabl. 39, 40**

Na 50 cm zarysowała się mocno wydłużona, nieregularna jama o wymiarach 240×90 cm. W części ptn. znajdowały się fragm. trzech naczyń: garnka (1) i waz (2–3). Poniżej, na 100 cm, grób miał prawie prostokątny zarys o wymiarach 260×90 cm. W części ptn.–wsch. leżały trzy kamienie obstawy, a na środku zach. boku – jeden. W narożniku ptn.–zach. stał garnek (4), na którym ustawiona była misa (5) z czerpakiem (6) w środku. Na dnie (115 cm)

widoczne było zaciemnienie w miejscu szkieletu. Na ułamkach czaszki odstonięto diadem (7) ułożony w dwóch rzędach, po jej obu stronach zawieszki (8–9) i naszyjnik brązowy (10). Na klatce piersiowej leżała szpila (11), a przy rękach po dwie brązowe bransolety: lewe (12–13) i prawe (14–15), na których zachowały się ślady korozji żelaza (pozostałości bransolety żelaznej?). W okolicy nóg znajdowały się brązowe nagolenniki (16–17). W grobie zachowały się fragm. tkaniny przy zawieszce i guziczkach.

Analiza antropologiczna: płeć – ?, dorosty.

Uwagi: wg dok. polowej i muzealnej w grobie znaleziono przepalone kości na gł. 115 cm, które po analizie antropologicznej okazały się fragm. kości niespalonych. Część tkanin z diademem – zaginęła. Do inw. muzealnego wpisano poza tym trzy paciorki brązowe „salta leone” (MGI/A/208:1964/505), które nie zostały opisane w dok. polowej oraz skatalogowane na kartach muzealnych (zaginęły).

#### Inwentarz:

1. Mały garnek jajowaty z zaokrąglonym brzegiem i lekko wklęsłym dnem. Poniżej brzegu symetrycznie umieszczone dwa uszka guzkowate przektute poziomo. Powierzchnia zewn. chropowata, ze śladami pionowego obmazywania, barwy ceglastej, wewn. brunatnej. Wys. 9,8 cm; średn. wylewu 12,2 cm, dna 7,5 cm; grub. ścianek 0,5–0,7 cm (tabl. 39: 1). MGI/A/208:1964/499
2. Fragm. małej wazy z lejowatym wylewem, stożkowatą szyjką, silnie wydętym brzuścem o wysoko umieszczonym załomie w 2/3 wysokości i z płaskim dnem. Zdobiona na brzuścu podwójnym żłobkiem, od którego odchodzą częściowo zakreskowane trójkąty. Powierzchnia zewn. w górnej części wygładzana, wyświecana, niżej szorstka, barwy czarno-ciemnoszarej, wewn. brunatno-szarej. Wys. ok. 13,5 cm; średn. wylewu 13,2 cm, brzuśca 18,8 cm, dna 6 cm; grub. ścianek 0,6 cm (tabl. 39: 2). MGI/A/208:1964/500
3. Fragm. małej wazy z lejowatym wylewem, stożkowatą szyjką i baniastym brzuścem o największej wydętości w połowie wysokości naczynia. Ornament częściowo nieczytelny, u nasady szyjki występują trzy poziome płytkie kanelury, od których odchodzą trójkąty i ukośne żłobki, pomiędzy nimi stempelkiem odciśnięto dotki usytuowane w górnej partii brzuśca. Powierzchnia zewn. gładka, wyświecana, barwy obustronnie czarno-brunatnej. Wys. 12,5 cm; średn. wylewu 12 cm, brzuśca 16,5 cm; grub. ścianek 0,6 cm (tabl. 39: 3). MGI/A/208:1964/504
4. Garnek doniczkowy z zaokrąglonym brzegiem i wklęsłym, wyodrębnionym dnem. Powierzchnia zewn. chropowata, barwa obustronnie brunatna. Wys. 13 cm; średn. wylewu 13,4 cm, dna 9,5 cm; grub. ścianek 0,6 cm (tabl. 39: 4). MGI/A/208:1964/503
5. Misa z prostym brzegiem zagiętym do środka i wklęsłym dnem. Powierzchnia zewn. gładka, barwa obustronnie czarna. Wys. 8,5–9,4 cm; średn. wylewu 18,3 cm, dna 6,5 cm; grub. ścianek 0,6 cm (tabl. 39: 5). MGI/A/208:1964/501
6. Czerpak profilowany z płaskim dnem, ucho taśmowate wystające ponad brzeg. Powierzchnia zewn. gładka, barwa obustronnie czarna. Wys. 5 cm; średn. wylewu 9,5 cm; grub. ścianek 0,5 cm (tabl. 39: 6). MGI/A/208:1964/502
7. Diadem z 51 miseczkowatych guziczków brązowych (pierwotnie było ich 70) wykonanych z cienkiej brązowej blaszki zaopatrzonych od strony wklęsłej w uszka. Średn. 1–1,2 cm. Przy dwóch guziczkach zachowane były fragm. nitki (tabl. 40: 3). MGI/A/208:1964/506
8. Zawieszka skroniowa (lewa) – skręt spiralny z okrągłego drutu brązowego zwiniętego w 4 zwoje o końcach cieniejących. Średn. 3 cm; grub. 0,2 cm (tabl. 40: 1). MGI/A/208:64/507
9. Zawieszka skroniowa (prawa) – skręt spiralny z okrągłego w przekroju drutu brązowego zwiniętego w 4 zwoje o końcach cieniejących. Średn. 3 cm; grub. 0,2 cm (tabl. 40: 2). MGI/A/208:1964/508
10. Otwarty naszyjnik brązowy wykonany z okrągłego w przekroju pręta z cieniejącymi końcami odgiętymi haczykowato. Średn. 15 cm; grub. 0,4 cm (tabl. 40: 4). MGI/A/208:1964/509
11. Szpila brązowa z zwieńczona kulistą główką, poniżej której występuje pierścieniowate zgrubienie. Trzonek cieniejący z pręta o przekroju okrągłym. Długość 13,3 cm; grub. 0,3 cm (tabl. 40: 5). MGI/A/208:1964/510
12. Bransoleta brązowa (lewa) z cieniejącymi końcami zachodzącymi na siebie. Wykonana z pręta o przekroju płasko-wypukłym. Średn. 6,5×6,7; grub. 0,3 cm (tabl. 40: 6). MGI/A/208:1964/512
13. Bransoleta brązowa (lewa) z końcami zachodzącymi na siebie zwieńczonymi półkulistą główką. Wykonana z pręta o przekroju okrągłym. Średn. 6 cm; grub. 0,3 cm (tabl. 40: 7). MGI/A/208:1964/511
14. Otwarta bransoleta brązowa (prawa) z cieniejącymi końcami zwieńczonymi pieczętkowato w formie półkulistej główki. Wykonana z pręta o przekroju okrągłym. Średn. 5,8×6 cm; grub. 0,3 cm (tabl. 40: 8). MGI/A/208:1964/513
15. Otwarta bransoleta brązowa (prawa) z końcami zwieńczonymi pieczętkowato w formie spłaszczonej główki. Wykonana z pręta o przekroju owalnym. Średn. 6,1×6,2 cm; grub. 0,3 cm (tabl. 40: 9). MGI/A/208:1964/514

16. Nagolennik brązowy (prawy) z końcami cieniejącymi zachodzącymi na siebie. Wykonany z pręta o przekroju prostokątnym. Średn. 9×9,3 cm; grub. 0,3×0,5 cm (tabl. 40: 10). MGI/A/208:1964/515
17. Nagolennik brązowy (lewy) z końcami cieniejącymi zachodzącymi na siebie. Wykonany z pręta o przekroju romboidalnym. Średn. 8,5×9 cm; grub. 0,5 cm (tabl. 40: 11). MGI/A/208:1964/516
18. Węgle drzewne: sosna, dąb, iglaste, część nieoznaczona. MGI/A/208:1964/519

## GRÓB 72

### szkieletowy i ciałopalny jamowy – birytualny (pole C, wykop 87–77), tabl. 41

Na 36 cm znaleziono ułamki naczyń (1–7). Na 65 cm odstąpiono kilka kamieni bruku? ułożonych na stropie nieregularnej jamy, pomiędzy którymi znaleziono fragm. czerpaka (8). W części ptn. wystąpiło wyraźne zaciemnienie ze śladami spalenizny (być może tu znaleziono przepalone kości). Niżej jama miała prostokątny kształt o wymiarach 170×70 cm i była zorientowana na osi N–S. Na 70–90 cm na obrzeżach i częściowo na stropie leżały różnej wielkości kamienie obstawy, miejscami dwupoziomowej. W części ptn. ustawione były obok siebie: garnek (9) i cztery nacz. miniaturowe: doniczkowate (10), wazowate (11) oraz garnek (12) z kolejnym (13) w środku. Obok ułożony był czerpak (14). Prawdopodobnie naczynia (12 do 14) włożone były do misy (15).

Analiza antropologiczna: pochówek inhumacyjny: mat. kostne niezachowane; pochówek ciałopalny: brak określenia płci i wieku.

Uwagi: pochówek ciałopalny nie został zaznaczony na rysunkach i w opisie grobu, jednak przepalone kości zostały wpisane do inw. muzealnego. Zachowana dok. rysunkowa nie przedstawia wszystkich poziomów eksploracji, a układ naczyń nie został dokładnie opisany w dok. polowej. W wypełnisku był ułamek szpili? żelaznej – nie opisany w dok. polowej.

Palenisko: w odległości ok. 15 cm w kierunku ptn. od grobu, nieregularna jamka z przepalonym piaskiem o miąższości ok. 20 cm.

#### Inwentarz:

1. Fragm. naczyń: misa z brzegiem zagiętym do środka, z płaskim dnem, o gładkich powierzchniach, barwy obustronnie brunatnej (wys. 9 cm; średn. wylewu 18 cm, dna 8,2 cm; grub. ścianek 0,6 cm); górna część garnka profilowanego zdobionego poniżej brzegu listewkami z podwójnymi guzkami (zachowanych dwie), powierzchnia zewn. chropowata, barwa

- obustronnie brunatna (wys. 7 cm; średn. wylewu 13,5 cm; grub. ścianek 0,8 cm) (tabl. 41: 1–2). MGI/A/209:1964/520
2. Ułamki misy półkulistej o wygładzanej powierzchni i brunatno-czarnej barwie oraz mało charakterystyczne fragm. części środkowych. MGI/A/209:1964/521
3. Nacz. miniaturowe – miseczka o krawędzi wygiętej do środka i płaskim dnie. Powierzchnia zewn. chropowata, barwy ceglastej, wewn. brunatnej. Wys. 3,5 cm; średn. wylewu 4,5 cm, dna 2,3 cm; grub. ścianek 0,6–0,7 cm (tabl. 41: 3). MGI/A/209:1964/522
4. Ułamek nacz. miniaturowego – miseczka o gładkiej powierzchni zewn., barwy szaro-brunatnej, wewn. szarej. Grub. ścianek 0,4 cm (tabl. 41: 4). MGI/A/209:1964/526
5. Czerpak profilowany z wklęsłym dnem i taśmowatym uchem wystającym ponad brzeg. Powierzchnia zewn. gładka, barwa obustronnie ciemnoszara. Wys. 5 cm; średn. wylewu 10 cm, dna 3,5 cm; grub. ścianek 0,5 cm (tabl. 41: 5). MGI/A/209:1964/523
6. Ułamki talerza krążkowego o powierzchni chropowatej, barwy brunatnej. Średn. ok. 16 cm; grub. 1 cm (tabl. 41: 6). MGI/A/209:1964/524
7. Fragm. garnka jajowatego zdobionego poniżej brzegu podwójnymi plastycznymi guzkami. Powierzchnia zewn. chropowata, barwa obustronnie brunatna. Grub. ścianek 0,8 cm (tabl. 41: 7). MGI/A/209:1964/525
8. Niewielki czerpak półkulisty o niewyodrębnionym kulistym dnie i z taśmowatym uchem wystającym ponad brzeg. Powierzchnia zewn. gładka, barwa obustronnie szara. Wys. 3,5 cm; średn. wylewu 7,5 cm; grub. ścianek 0,4 cm (tabl. 41: 8). MGI/A/209:1964/533
9. Garnek jajowaty o największej wydętości brzuśca w górnej części naczynia i brzegu zagiętym do środka oraz wyodrębnionym, lekko wklęsłym dnem. Powierzchnia zewn. chropowata, obmazywana pionowo, barwa obustronnie brunatna. Wys. 12,4 cm; średn. wylewu 11,5 cm, brzuśca 13,6 cm; dna 8 cm; grub. ścianek 0,8 cm (tabl. 41: 9). MGI/A/209:1964/527
10. Nacz. miniaturowe z wygiętym na zewnątrz szerokim kielichowatym wylewem i wyodrębnionym, płaskim dnem. Powierzchnia zewn. gładka, barwa obustronnie brunatna. Wys. 7,4 cm; średn. wylewu 9 cm, brzuśca 8 cm, dna 5,8 cm; grub. ścianek 0,5 cm (tabl. 41: 10). MGI/A/209:1964/529
11. Nacz. miniaturowe – waza z mocno wygiętym wylewem, zaokrąglonym brzuścem o największej wydętości w dolnej części oraz spłaszczonym dnem. Zdobiona na brzuścu głębokimi nierównymi żłobkami, od których odchodzą cztery

wiszące trójkąty przedzielone potrójnymi liniami pionowymi. Powierzchnia zewn. gładka, barwy czarnej, wewn. brunatnej. Wys. 6,4 cm; średn. wylewu 6,6 cm, brzuśca 7,5 cm, dna 3,5 cm; grub. ścianek 0,4 cm (tabl. 41: 11). MGI/A/209:1964/528

12. Nacz. miniaturowe – garnek jajowaty o płaskim dnie. Powierzchnia zewn. szorstka, nierówna, barwy brunatnoszarej, wewn. szarej. Wys. 5,4 cm; średn. wylewu 4,5 cm, dna 3,6 cm; grub. ścianek 0,4 cm (tabl. 41: 12). MGI/A/209:1964/530
13. Nacz. miniaturowe – garnek doniczkowy o płaskim dnie. Powierzchnia zewn. szorstka, nierówna, barwa obustronnie jasnobrunatna. Wys. 3 cm; średn. wylewu 3,5 cm, dna 2 cm; grub. ścianek 0,3 cm (tabl. 41: 13). MGI/A/209:1964/531
14. Czerpak stożkowy o płaskim dnie i z taśmowatym uchem wystającym ponad brzeg. Powierzchnia zewn. gładka, barwy brunatno-szarej, wewn. szarej. Wys. 5,5 cm; średn. wylewu 9,4 cm, dna 4 cm; grub. ścianek 0,6–0,7 cm (tabl. 41: 14). MGI/A/209:1964/534
15. Ułamki misy z brzegiem zagiętym do środka i z płaskim dnem. Powierzchnia zewn. szorstka, barwa obustronnie brunatna. Wys. 8 cm; średn. wylewu 17,8 cm, dna 7,6 cm; grub. ścianek 0,6 cm (tabl. 41: 15). MGI/A/209:1964/532
16. Ułamki szpili żelaznej. Zabytek zaginął. MGI/A/209:1964/535
17. Węgle drzewne: sosna, iglaste. MGI/A/209:1964/536

### GRÓB 73

szkieletowy (pole C, wykop 74–75–84–85), tabl. 42, 43, 44

Od 20 do 45 cm rejestrowano zwarty podłużny bruk, w którego ptn. części ustawione były nacz. wazowate (1) przykryte talerzem (2). Pod brukiem, na 55 cm odstonięto zbliżoną do prostokąta jamę o wymiarach 270×100 cm. Wokół jej obrzeży widoczne były prawie czarne smugi o szer. ok. 20 cm – ślady po konstrukcji drewnianej?, które na 65 cm zajmowały prawie całe wypełnienie jamy. Na stropie w ptn. i ptd. części leżało kilka drobnych kamieni, natomiast na środku wsch. boku odstonięto trzy bardzo duże kamienie sięgające do 90 cm. Niżej, na 80 cm w części ptn. i ptd. jamy (240×90 cm) ułożona była zwarta obstawa. W centralnej partii grobu, na 100 cm widoczne było zaciemnienie z pojedynczymi kośćmi ludzkimi. W części ptn. ustawiony był garnek (3), przy zach. boku – misa (4) i czerpak (5). Na głowie zmarłego ułożony był diadem (6) z podwójnego rzędu guziczków brązowych naszytych na dwa wąskie paski skórzane podszyte tkaniną (19) i zszyte nićmi, spięte z tyłu kółkiem brązowym (7). Przy skroniach znaleziono zawieszki brązowe (8–9). Niżej leżał naszyjnik żelazny (10) oraz paciorki szklane (11) i bursztynowe (12). Na klatce piersiowej ułożona

była szpila żelazna (13) skierowana główką w dół, przy rękach bransolety wielozwojowe (14–15), przy których znaleziono ułamki kości, a w okolicy stóp nagolenniki (16–17). Przy bransoletach znaleziono destrukty drewnianych podkładek (18).

Analiza antropologiczna: płeć – ?, *Maurus*.

Uwagi: brak dziennika badań z 1964 r. utrudnia interpretację domniemanej konstrukcji drewnianej.

### Inwentarz:

1. Naczynie wazowate o wysokiej stożkowej szyjce, baniastym brzuścu o największej wydętości w połowie wysokości naczynia i prostym dnie. Powierzchnia zewn. gładzona, barwy brunatno-czarnej, wewn. szarej. Wys. 22,6 cm; średn. wylewu 20 cm, brzuśca 27 cm, dna 11 cm; grub. ścianek 0,6 cm (tabl. 42: 1). MGI/A/210:1964/539
2. Talerz krążkowy o powierzchni wygładzonej przy brzegu, w środku chropowatej i obmazywanej pionowo pokrytej płytkami nieregularnymi dołkami palcowymi, barwa obustronnie brunatna. Średn. 27 cm; grub. 1,3 cm (tabl. 42: 2). MGI/A/210:1964/547
3. Garnek jajowaty z zaokrąglonym brzegiem i wyodrębnionym, wklęsłym dnem. Poniżej brzegu dwa uszka guzkowate poziomo przekłute. Powierzchnia zewn. wygładzana przy brzegu, niżej chropowata, barwa obustronnie brunatna. Wys. 16,8 cm; średn. wylewu 15,5 cm, dna 9,5 cm; grub. ścianek 0,8 cm (tabl. 42: 3). MGI/A/210:1964/542
4. Misa z brzegiem zagiętym do środka i wklęsłym dnem. Poniżej brzegu znajduje się pojedyncze poziomo przekłute uszko. Powierzchnia zewn. gładka, barwa obustronnie czarna. Wys. 10,6 cm; średn. wylewu 18,3 cm, dna 7 cm; grub. ścianek 0,6 cm (tabl. 42: 4). MGI/A/210:1964/540
5. Głęboki czerpak półkuliasty z wklęsłym dnem. Szerokie taśmowate ucho wystające ponad krawędź wylewu zdobione jest pojedynczym żeberkiem. Powierzchnia zewn. gładka, barwa obustronnie czarna. Wys. 7,7 cm; średn. wylewu 12,6 cm, dna 3 cm; grub. ścianek 0,5 cm (tabl. 42: 5). MGI/A/210:1964/541
6. Diadem z ok. 50 romboidalnych guziczków (w większości zniszczonych) wykonanych z cienkiej brązowej blaszki z trójkątnymi wypustkami od strony wklęsłej. Średn. 1–1,1 cm. Zachowało się osiem guziczków przyszytych nićmi na fragm. paska skórzanego z tkaniną (tabl. 43: 1). MGI/A/210:1964/543
7. Otwarte kółko brązowe o końcach ściętych prosto wykonane z drutu w przekroju okrągłego. Średn. 2,2×2,3 cm; grub. 0,3 cm (tabl. 43: 2). MGI/A/210:1964/543/2
8. Zawieszka skroniowa (prawa) – skręt spiralny z okrągłego w przekroju drutu brązowego zwiniętego w pięć



- zwojów o końcach cieniejących. Średn. 2,5 cm; grub. 0,1 cm (tabl. 43: 3). MGI/A/210:1964/544
9. Zawieszka skroniowa (lewa) – skręt spiralny z okrągłego w przekroju drutu brązowego zwiniętego w 5 zwojów o końcach cieniejących. Średn. 2,5 cm; grub. 0,1 cm (tabl. 43: 4). MGI/A/210:1964/545
  10. Otwarty naszyjnik żelazny (we fragm.) o końcach cieniejących i zwiniętych w uszko (zachowane jedno). Wykonany z szerokiego pręta/taśmy o przekroju płasko-wypukłym. Średn. ok. 14,5 cm; szer. 0,8–1 cm; grub. 0,7 cm (tabl. 43: 5). MGI/A/210:1964/546
  11. 36 paciorków szklanych, w tym 34 w kształcie (głównie) wycinka środkowej części kuli, w kolorze niebieskim (średn. 0,6×0,8 cm; wys. 0,4–0,5 cm), jeden duży w kształcie wycinka środkowej części kuli, zielony, wyraźnie przejrzysty (średn. 1,2 cm; wys. 0,8 cm) (tabl. 43: 6). MGI/A/210:1964/546a
  12. Dwa paciorki bursztynowe cylindryczne (średn. 1 cm; wys. 0,5 cm) (tabl. 43: 7). MGI/A/210:1964/546a
  13. Fragm. szpili żelaznej z główką w kształcie tarczki spiralnej. Trzonek cieniejący wykonany z okrągłego pręta. Długość 19 cm; średn. tarczki 3,3 cm; grub. 0,5 cm (tabl. 43: 8). MGI/A/210:1964/548
  14. Bransoleta wielozwojowa (prawa) wykonana z cienkiej taśmy brązowej skręconej w 9 zwojów o końcach zwiężających się w okrągły drut. Taśma w przekroju wklęsło-wypukła. Długość 8,5 cm; średn. 6 cm; szer. taśmy 0,8 cm (tabl. 43: 9). MGI/A/210:1964/549
  15. Fragm. bransolety wielozwojowej (lewej) wykonanej z cienkiej taśmy brązowej skręconej w 4,5 zwoju o jednym końcu zwiężającym się w okrągły w przekroju drut, drugi niezachowany. Taśma w przekroju wklęsło-wypukła. Długość 5 cm; średn. 6 cm; szer. taśmy 0,8 cm (tabl. 43: 10). MGI/A/210:1964/550
  16. Otwarty nagolennik brązowy (lewy) o końcach zwiężających się prosto ściętych wykonany z okrągłego w przekroju pręta. Średn. 12,2 cm; grub. 1,1 cm (tabl. 44: 11). MGI/A/210:1964/551
  17. Otwarty nagolennik brązowy (prawy) o końcach zwiężających się prosto ściętych wykonany z okrągłego w przekroju pręta. Średn. 12,2 cm; grub. 1,2 cm (tabl. 44: 12). MGI/A/210:1964/552
  18. Destrukty podkładek drewnianych znalezione przy bransoletach: dąb, liściaste, część nieoznaczona. MGI/A/210:1964/553
  19. Fragm. tekstyliów: opaska diademu – tkanina z surowca roślinnego zszyta z fragm. skóry za pomocą nici z przędzy roślinnej.

#### **GRÓB 74** **szkieletowy (pole C, wykop 29–30)**

Na 55 cm uchwycono niedużą owalną jamę grobową o wymiarach 85×50 cm. W części ptn.-zach. leżał pojedynczy kamień obstawy. W wypetnisku grobu znaleziono kości ludzkie.

Uwagi: mat. kostne – zaginęły.

#### **GRÓB 75** **szkieletowy (pole C, wykop 95; pole C1, wykop 5), tabl. 44**

Strop nieregularnej jamy o wymiarach 235×90 cm uchwycono na 80 cm. W części ptn. i ptd. leżały skupiska kamieni obstawy sięgające do 115 cm. Na tym poziomie grób miał prawie prostokątny zarys (220×76 cm) i był zorientowany na osi N–S. W części środkowej widoczne było zaciemnienie w miejscu szkieletu. Od strony ptn. ustawione były trzy naczynia: misa (1), garnek (2) i czerpak (3). Grób zanikł na 125 cm.

##### **Inwentarz:**

1. Misa z brzegiem zagiętym do środka i nieznacznie wklęśłym dnem. Poniżej brzegu znajduje się pojedyncze uszko poziomo przekłute. Powierzchnia zewn. gładka, barwy czarno-brunatnej, wewn. czarnej. Wys. 7,8 cm; średn. wylewu 17 cm, dna 8,2 cm; grub. ścianek 0,6 cm (tabl. 44: 1). MGI/A/212:1964/558
2. Garnek profilowany z zaokrąglonym brzegiem i wklęśłym dnem. Powierzchnia zewn. wygładzana przy brzegu, niżej chropowata, częściowo obmazywana, barwa obustronnie brunatna. Wys. 14,5 cm; średn. wylewu 13,5 cm, dna 8,5 cm; grub. ścianek 0,6 cm (tabl. 44: 2). MGI/A/212:1964/557
3. Czerpak półkulisty z wklęśłym dnem i taśmowatym uchem wystającym ponad brzeg. Powierzchnia zewn. gładka, wyświecana, barwy obustronnie czarnej. Wys. 5 cm; średn. wylewu 9,5×11,5 cm; dna 3,5 cm; grub. ścianek 0,5 cm (tabl. 44: 3). MGI/A/212:1964/559

#### **GRÓB 76** **szkieletowy (pole C, wykop 83–84–93–94), tabl. 45, 46**

Na 20 cm zarysowała się zbliżona do prostokąta jama grobowa o wymiarach 245×92 cm, w której ptn. części znaleziono fragm. naczyń (1–3). Niżej, na 80–100 cm, w części ptn. i ptd. znajdowały się skupiska kamieni obstawy ułożone przy dłuższych bokach. W wypetnisku widoczne było zaciemnienie w miejscu szkieletu, w którym przy ptn.-wsch. krawędzi znajdowały się łątki czaszki. Powyżej stał garnek (4) z kubkiem (5) w środku, misa (6), pomiędzy naczyniami kolejny czerpak (7). Na czaszce ułożony był diadem (8) w postaci podwójnego

rzędu guziczków i zawieszek skroniowych (9–10) przypiętych po lewej i prawej stronie. Przy szyi leżał naszyjnik brązowy (11), obok żelazna szpila (12), w okolicy rąk i nóg brązowe bransolety (13–14) i żelazne nagolenniki (15–16).

Uwagi: mat. kostny – zagiął.

#### Inwentarz:

1. Fragm. talerza krążkowego o powierzchni chropowatej pokrytej koncentrycznymi okręgami (kanelurami) wokół gładkiego środka, zachowane trzy otwory przebite na wylot, barwa obustronnie brunatna. Średn. ok. 25 cm; grub. 1 cm (tabl. 45: 1). MGI/A/213:1964/562
2. Garnek jajowaty z lekko wklęsłym dnem. Powierzchnia zewn. chropowata, barwy brunatnej, wewn. ciemnoszarej. Wys. 14,8 cm; średn. wylewu 13 cm, dna 9 cm; grub. ścianek 1 cm (tabl. 45: 2). MGI/A/213:1964/561
3. Czerpak półkulisty ze spłaszczeniem w miejscu dna i taśmowatym uchem wystającym ponad brzeg. Powierzchnia zewnętrzna gładka, barwa obustronnie ciemnoszara. Wys. 5 cm; średn. wylewu 8×8,5 cm; grub. ścianek 0,4 cm (tabl. 45: 3). MGI/A/213:1964/563
4. Garnek doniczkowaty o zaokrąglonym brzegu z wklęsłym dnem. Poniżej brzegu trzy długie plastyczne listwy z odciskami palcowymi. Powierzchnia zewn. chropowata, barwa obustronnie brunatna. Wys. 15 cm; średn. wylewu 15,1 cm, dna 9,5 cm; grub. ścianek 1 cm (tabl. 45: 4). MGI/A/213:1964/564
5. Kubek profilowany z wysoką szyjką i zaokrąglonym brzuścem i małym walczkowatym uszkiem umieszczonym poniżej brzegu i spłaszczonym dnem. Na największej wydętości brzuśca zdobiony podwójnymi głębokimi żłobkami, od których odchodzą ukośne (przy uchu) i pionowe potrójne linie tworzące pola zdobione w środku żłobkami przypominającymi literę „Y”. Powierzchnia zewn. gładka, miejscami wyświecana, barwy ciemnoszarej, wewn. brunatnej. Wys. 6 cm; średn. wylewu 8,2 cm, brzuśca 9,4 cm; dna 3 cm; grub. ścianek 0,4–0,5 cm (tabl. 45: 5). MGI/A/213:1964/565
6. Misa z brzegiem zagiętym do środka i prostym dnem. Powierzchnia zewn. gładka, barwy czarno-brunatnej, wewn. czarnej. Wys. 8,6 cm; średn. wylewu 18,3 cm, dna 9 cm; grub. ścianek 0,6 cm (tabl. 45: 6). MGI/A/213:1964/566
7. Czerpak lekko profilowany z odciskiem palcowym w miejscu dna i taśmowatym uchem wystającym ponad brzeg. Powierzchnia zewn. gładka, wyświecana, barwy czarno-brunatnej, wewn. czarnej. Wys. 5,3 cm; średn. wylewu 8,6×9,8 cm, dna 1,5 cm; grub. ścianek 0,5 cm (tabl. 45: 7).
8. Diadem z 84 miseczkowatych guziczków brązowych wykonanych z cienkiej brązowej blaszki zaopatrzonej od strony wklęsłej w uszka. Średn. 1–1,2 cm (tabl. 46: 1). MGI/A/213:1964/568
9. Zawieszka skroniowa (lewa) – skręt spiralny z okrągłego w przekroju drutu brązowego zwiniętego w 5 zwojów o końcach cieniejących. Średn. 2,2 cm; grub. 0,1 cm (tabl. 46: 2). MGI/A/213:1964/569
10. Zawieszka skroniowa (prawa) – skręt spiralny z okrągłego w przekroju drutu brązowego zwiniętego w 5 zwojów o końcach cieniejących. Średn. 2,2 cm; grub. 0,1 cm (tabl. 46: 3). MGI/A/213:1964/570
11. Otwarty naszyjnik brązowy o cieniejących końcach. Wykonany z spłaszczonego drutu o przekroju owalnym. Średn. 13×15,5 cm; grub. 0,4 cm (tabl. 46: 4). MGI/A/213:1964/571
12. Szpila żelazna (we fragm.) z główką rozklepaną i zwiniętą w uszko. Wykonana z pręta o przekroju okrągłym. Dług. 11,8 cm; grub. 0,5 cm (tabl. 46: 5). MGI/A/213:1964/572
13. Otwarta bransoleta brązowa (lewa) zakończona pieczętkowato w formie spłaszczonej główki. Zdobiona przy zakończeniach dwoma grupami pionowych nacięć i znakiem „X”. Wykonana z pręta o przekroju kwadratowym. Średn. 6,5×7 cm; grub. 0,5 cm. Zaginęła, rys. i opis z karty muzealnej (tabl. 46: 6). MGI/A/213:1964/573
14. Otwarta bransoleta brązowa (prawa) zakończona pieczętkowato w formie spłaszczonej główki. Zdobiona przy zakończeniach dwoma grupami pionowych nacięć i znakiem „X”. Wykonana z pręta o przekroju kwadratowym. Średn. 6,2×7 cm; grub. 0,5 cm (tabl. 46: 7). MGI/A/213:1964/574
15. Nagolennik żelazny (prawy) z cieniejącymi, zachodzącymi na siebie końcami. Wykonany z pręta o przekroju okrągłym. Średn. 10 cm; grub. 0,8 cm (tabl. 46: 8). MGI/A/213:1964/575
16. Nagolennik żelazny (lewy) z cieniejącymi, zachodzącymi na siebie końcami. Wykonany z pręta o przekroju okrągłym. Średn. 10 cm; grub. 0,8 cm (tabl. 46: 9). MGI/A/213:1964/576

#### GRÓB 77

#### szkieletowy i ciałopalny popielnicowy? – birtualny (pole C, wykop 91–92), tabl. 47

Na 60 cm zarysowała się nieregularna jama o wymiarach 185×70 cm. W płn.–wsch. części stała zniszczona popielnica (1), do której włożono kubek (2). Wokół naczyń rozsypane były przepalone kości ludzkie. Obok popielnicy ustawiona była misa (3). Niżej, na 85 cm jama miała owalny kształt, a na jej bokach leżały pojedyncze kamienie obstawy. Przy zach. krawędzi

ustawiony był garnek (4) z miseczką (5) w środku, obok misa (6), a w niej czerpak (7). W ptd.–zach. części jamy leżały brązowe ozdoby: szpila (8) i bransoleta z fragm. podkładki.

Analiza antropologiczna: pochówek inhumacyjny: mat. kostne niezachowane; pochówek ciałopalny: brak określenia płci i wieku.

Uwagi: w dok. muzealnej grób był opisany wyłącznie jako szkieletowy, nie wydzielono pochówku ciałopalnego. Dok. polowa grobu zachowana wyłącznie w formie rysunkowej, stąd trudno jednoznacznie rozpoznać rodzaj pochówku ciałopalnego, jednak forma garnka (1) wskazuje na grób popielnicowy. Lokalizację naczyń nadstawy zrekonstruowano wg rzutu poziomego. W jednej z wersji opisu grobu misa (3) włożona była do popielnicy.

#### Inwentarz:

1. Popielnica – częściowo zachowany duży garnek profilowany z płaskim dnem. W górnej części brzuśca dookólne pasmo ukośnych odcisków paznokciowych. Powierzchnia zewn. wygładzana do wys. ornamentu, niżej chropowata, ze śladami pionowego obmazywania, barwa obustronnie brunatna. Wys. 26 cm; średn. brzuśca 26 cm, dna 13 cm; grub. ścianek 1 cm (tabl. 47: 1). MGI/A/214:1964/578
2. Kubek z wysoką szyjką zagiętą do wnętrza, łagodnie zaokrąglonym brzuścem, płaskim dnem i taśmowatym uchem wystającym ponad brzeg. Powierzchnia zewn. szorstka, spękana ze śladami wtórnego przepalenia, barwa obustronnie jasnoczerwona, miejscami ciemnoszara. Wys. 6,1 cm; średn. wylewu 8,6 cm, dna 3,5 cm; grub. ścianek 0,5 cm (tabl. 47: 2). MGI/A/214:1964/580
3. Misa (we fragm.) z brzegiem zagiętym do środka i prostym dnem. Powierzchnia zewn. szorstka, spękana ze śladami wtórnego przepalenia, barwa obustronnie jasnoczerwona, miejscami szara. Wys. 9,2 cm; średn. wylewu 18,3 cm, dna 8 cm; grub. ścianek 0,6 cm (tabl. 47: 3). MGI/A/214:1964/581
4. Garnek jajowaty z lekko wklęsłym dnem. Poniżej brzegu zaopatrzone w dwa uszka poziomo przekłute. Powierzchnia zewn. w górnej części wygładzana, niżej chropowata, barwa obustronnie ceglasto-brunatna. Wys. 11,2 cm; średn. wylewu 12,5 cm, dna 7,7 cm; grub. ścianek 1 cm (tabl. 47: 4). MGI/A/214:1964/582
5. Nacz. miniaturowe – płytka miseczka o brzegu zagiętym do środka, spłaszczona w miejscu dna. Powierzchnia zewn. nierówna, szorstka, barwy brunatno-szarej, wewn. brunatnej. Wys. 4,4 cm; średn. wylewu 11,8 cm, dna 6 cm; grub. ścianek 0,6 cm (tabl. 47: 5). MGI/A/214:1964/583
6. Misa półkulista z wyodrębnionym, lekko wklęsłym dnem. Powierzchnia zewn. gładka, barwy ciemnoszaro-brunatnej, wewn. ciemnoszarej. Wys. 6,8 cm; średn. wylewu 15,3 cm, dna 6,4 cm; grub. ścianek 0,6 cm (tabl. 47: 6). MGI/A/214:1964/584
7. Czerpak półkulisty z odciskiem palcowym w miejscu dna i taśmowatym uchem wystającym ponad brzeg. Powierzchnia zewn. gładka, barwa obustronnie ciemnoszara. Wys. 4,5 cm; średn. wylewu 8,8×9,2 cm, dna 1,7 cm; grub. ścianek 0,5 cm (tabl. 47: 7). MGI/A/214:1964/585
8. Szpila brązowa z tabędzią szyjką i główką w postaci płytkiej miseczki. Wykonana z pręta o przekroju okrągłym. Długość 8,4 cm; średn. główki 1,3–1,6 cm; grub. 0,3 cm (tabl. 47: 8). MGI/A/214:1964/586
9. Bransoleta brązowa (lewa) z cieniejącymi końcami zachodzącymi na siebie. Wykonana z pręta o przekroju okrągłym. Średn. 4,9 cm; grub. 0,4 cm (tabl. 47: 9). MGI/A/214:1964/587
10. Węgle drzewne (stos?): nieoznaczone. MGI/A/214:1964/587a

#### GRÓB 78

#### szkieletowy (pole C, wykop 62–71–72–81–82), tabl. 48, 49

Po usunięciu humusu odstonięto nacz. wazowate (1) z ułamkami talerza (2) i misy (3) w środku. Niżej znaleziono kolejne fragm. ceramiki (7) oraz węgle drzewne (12). Zabytki usytuowane były nad płn. częścią jamy, której zarys był widoczny na 70 cm. Grób w rzucie był zbliżony do prostokąta o wymiarach 254×100 cm. Na 100 cm w części płn. odstonięto garnek (4), misę (5) oraz ułamki naczyń (6). W brunatnym wypetnisku widoczne było zaciemnienie w miejscu pochówku, w którym znaleziono brązową zawieszkę (8), szpilę (9), bransoletę (10), przy której leżały ułamki kości oraz nóż żelazny (11), na wysokości prawego ramienia. Jama zanikła na 110 cm.

Analiza antropologiczna: brak określenia płci i wieku.

Uwagi: w grobie ponadto były fragm. tkaniny i drewna (bez lokalizacji), które zaginęły.

#### Inwentarz:

1. Naczynie wazowate o stożkowatej szyjce, brzegu wywinętym na zewnątrz i lekko wklęsłym dnie. Brzusiec łagodnie zaokrąglony o największej wydatności naczynia w 2/3 wysokości. Zdobione na łańcuchu brzuśca trzema (zachowanymi) pojedynczymi, niewielkimi guzkami. Powierzchnia zewn. chropowata, obmazywana w górnej części poziomo, w dolnej pionowo, barwa obustronnie brunatna. Wys.

- 28 cm; średn. wylewu 23 cm, brzuśca 28 cm, dna 12 cm; grub. ścianek 0,8 cm (tabl. 48: 1). MGI/A/215:1964/590
2. Fragm. talerza krążkowego o powierzchni szorstkiej gęsto pokrytej nieregularnymi nacięciami paznokciowymi z zachowanymi dwoma otworami na wylot, barwa obustronnie ceglasta. Grub. 1,3 cm (tabl. 48: 2). MGI/A/215:1964/591
  3. Misa z brzegiem zagiętym do środka i płaskim dnem, lekko wyodrębnionym. Zdobiona w środku rozbudowanym ornamentem wyświecanym w postaci grup kresiek, jodełek oraz kratki usytuowanych naprzemianlegle i rozchodzących się od dna. Na dnie występują dwa koncentryczne kółka. Na zewnętrznej stronie dna wyryty szerokim żłobkiem znak „X”. Powierzchnia zewn. gładka, barwy brunatnej, wewn. brunatna z ornamentem w kolorze ciemnoszarym. Wys. 9 cm; średn. wylewu 20,2 cm, dna 9,7 cm; grub. ścianek 0,5 cm (tabl. 48: 3). MGI/A/215:1964/592
  4. Garnek jajowaty z lekko wklęstym dnem. Poniżej brzegu umieszczone cztery spłaszczone podwójne guzki (zachowane trzy). Powierzchnia zewn. chropowata, barwa obustronnie ceglasto-brunatna. Wys. 15,8 cm; średn. wylewu 14,9 cm, dna 9,3 cm; grub. ścianek 1 cm (tabl. 48: 4). MGI/A/215:1964/593
  5. Misa z brzegiem zagiętym do środka i wyodrębnionym, prostym dnem. Powierzchnia zewn. gładka, barwa obustronnie czarna. Wys. 9,7 cm; średn. wylewu 19,3 cm, dna 9,2 cm; grub. ścianek 0,6 cm (tabl. 48: 5). MGI/A/215:1964/594
  6. 15 fragm. naczyń, w tym czerpaka o brzegu zagiętym do środka z wystającym taśmowatym uchem o gładkiej powierzchni, barwy obustronnie czarnej (wys. 5 cm; średn. wylewu ok. 8 cm; grub. ścianki 0,4 cm); wylew nac. cienkościennego zdobionego wewn. orn. rytym (kąty?) o powierzchni gładkiej, barwy czarnej (grub. 0,4 cm) (tabl. 48: 6). MGI/A/215:1964/595–596
  7. Części brzuśców i den z nac. grubościennych o chropowatej powierzchni, barwy obustronnie brunatnej. MGI/A/215:1964/597
  8. Zawieszka skroniowa – skręt spiralny z okrągłego w przekroju drutu brązowego zwiniętego w 3,5 zwoju o jednym końcu cieniejącym, drugim uciętym prosto. Średn. 1,3 cm; grub. 0,2 cm (tabl. 49: 1). MGI/A/215:1964/599
  9. Szpila brązowa z łabędzią szyjką, wykonaną z pręta cieniejącego na końcu, o przekroju okrągłym. Długość 12,4 cm; grub. 0,3 cm (tabl. 49: 2). MGI/A/215:1964/598
  10. Bransoleta brązowa otwarta zakończona pieczętkowato w formie spłaszczonej główki. Wykonana z pręta

o przekroju okrągłym. Średn. 6,5×8 cm; grub. 0,8 cm (tabl. 49: 3). MGI/A/215:1964/600

11. Brzeszczot noża żelaznego z zachowanym kolcem do osadzania rękojeści, wygiętym esowato. Tylec ukształtowany prosto, w przekroju klinowaty. Długość 17,5 cm; szer. 3 cm; grub. 0,4 cm (tabl. 49: 4). MGI/A/215:1964/605
12. Węgłe drzewne: sosna zwyczajna, brzoza, iglaste, część nieoznaczona. MGI/A/215:64/604

## GRÓB 79

### szkieletowy i ciałopalny jamowy – birytualny (pole C, wykop 66–76–86), tabl. 50, 51

Na 20 cm odstonięto rozproszony bruk kamienny o dł. ok. 2 m. Po usunięciu kamieni znaleziono zniszczone naczynia: talerz (1) ułożony na nac. wazowatym (2), garnek (3) i czerpak (4) ustawione na środku zachodniego boku słabo czytelnej jamy. Kolejne ułamki naczyń (5–6) wystąpiły na 40 cm. Niżej odstonięto obstawę, skoncentrowaną wzdłuż zach. boku, przy głowie i nogach zmarłego. Kamienie miejscami dwupoziomowej obstawy rejestrowano od 50 do 70 cm i od 80 do 105 cm. Na 90 cm grób miał podłużny zarys o wymiarach 247×80 cm. W części ptn. ustawiony był czerpak (7), garnek (8), kolejny garnek (9) przykryty misą (10). Wokół naczyń rozsypane były przepalone kości ludzkie. Poniżej naczyń znaleziono szczątki czaszki, przy których leżały żelazne przedmioty: naszyjnik (11), szpila (12), a po stronie wsch. nóż (13) ostrzem skierowany w kierunku ptn. W okolicy prawej ręki znaleziono bransoletę brązową (14) z pozostałościami tkaniny i drewna (18), a przy stopach – nagoleniki żelazne (15–16). Dno na 105 cm.

Analiza antropologiczna: pochówek inhumacyjny: brak określenia płci i wieku (część mat. zaginęła); pochówek ciałopalny: pteć – ?, *Adultus*. W mat. kostnym dwa fragm. spalonych kości zwierzęcych (nieoznaczone).

Uwagi: grób był opisany jako szkieletowy, nie wydzielono pochówku ciałopalnego.

Palenisko: zlokalizowane w ptd.-zach. części bruku.

#### Inwentarz:

1. Fragm. talerza krążkowego o powierzchni chropowatej pokrytej nieregularnymi dołkami palcowymi, z trzema otworami; barwa obustronnie brunatna. Średn. 21 cm; grub. 1 cm (tabl. 50: 1). MGI/A/216:1964/608
2. Fragm. baniastego brzuśca naczynia wazowatego o największej wydętości w 2/3 wysokości naczynia i płaskim dnie. Zdobione w górnej partii brzuśca dookólną podwójną linią rytą, od której odchodzą wiszące trójkąty wypełnione

- trzema? pionowymi jodełkami. Ponad linią usytuowane mniejsze trójkąty. Powierzchnia zewn. wygładzana, barwy czarnej, wewn. ciemnoszarej. Wys. zach. 13 cm; średn. brzuśca 20 cm, dna 8,5 cm; grub. ścianek 0,8 cm (tabl. 50: 2). MGI/A/216:1964/614
3. Garnek jajowaty z wyodrębnionym lekko wklęstym dnem. Zdobiony poniżej brzegu rzędem dotków palcowych. Powierzchnia zewn. w górnej części wygładzana, niżej chropowata, barwa obustronnie brunatna. Wys. 16 cm; średn. wylewu 14 cm, dna 7,7 cm; grub. ścianek 0,6 cm (tabl. 50: 3). MGI/A/216:1964/607
  4. Czerpak profilowany z uchem taśmowatym wystającym ponad brzeg i spłaszczonym dnem. Zdobiony w środku ornamentem w postaci lekko rytej nieregularnej kratki, rozchodzącej się od dna. W centralnej części dna znajduje się dotek podkreślony koncentrycznym żłobkiem. Powierzchnia zewn. gładka, barwa obustronnie szara. Wys. 6 cm; średn. wylewu 10,3 cm, dna 4 cm; grub. ścianek 0,4–0,5 cm (tabl. 50: 4). MGI/A/216:1964/609
  5. Misa (we fragm.) z brzegiem zagiętym do środka i wklęstym dnem. Powierzchnia zewn. szorstka, barwa obustronnie brunatna. Wys. 7,4 cm; średn. wylewu 18 cm, dna 8 cm; grub. ścianek 0,6 cm (tabl. 50: 5). MGI/A/216:1964/615
  6. Pięć ułamek ceramicznych, w tym: fragment brzuśca czarki zdobionej na zewn. nieokreślonym ornamentem składającym się z potrójnej linii poziomej i pionowej o wygładzanej powierzchni zewn., barwy czarnej, wewn. brunatnej (grub. ścianki 0,4 cm); drobne ułamki garnka jajowatego zdobionego poniżej brzegu podwójnymi guzkami o chropowatej powierzchni zewn., barwy ceglastej, wewn. szarej (grub. ścianek 0,6 cm) oraz ułamek brzuśca (tabl. 50: 6). MGI/A/216:1964/616–618
  7. Czerpak profilowany z uchem taśmowatym wystającym ponad brzeg i spłaszczonym dnem. Zdobiony w środku ornamentem w postaci lekko rytej nieregularnej kratki rozchodzącej się od dna. W centralnej części dna znajduje się dotek podkreślony koncentrycznym żłobkiem. Powierzchnia zewn. gładka, barwa obustronnie czarna. Wys. 6,2 cm; średn. wylewu 9,5×10,5 cm, dna 3,5 cm; grub. ścianek 0,4–0,5 cm (tabl. 50: 7). MGI/A/216:1964/611
  8. Garnek jajowaty z wyodrębnionym lekko wklęstym dnem. Powierzchnia zewn. chropowata, barwy ceglastej, wewn. brunatnej. Wys. 12,1 cm; średn. wylewu 13 cm, dna 9,3 cm; grub. ścianek 0,8 cm (tabl. 50: 8). MGI/A/216:1964/610
  9. Nieforemny garnek jajowaty z wydzieloną szyjką i wyodrębnionym wklęstym dnem. Powierzchnia zewn. w górnej części wygładzana, niżej szorstka, barwa obustronnie brunatno-szara. Wys. 12 cm; średn. wylewu 11,4 cm, dna 7 cm; grub. ścianek 0,6 cm (tabl. 50: 9). MGI/A/216:1964/613
  10. Misa (we fragm.) o prostym dnie. Powierzchnia zewn. szorstka, barwa obustronnie brunatno-szara. Wys. zach. 10 cm; średn. dna ok. 8 cm; grub. ścianek 0,7 cm (tabl. 50: 10). MGI/A/216:1964/612
  11. Ułamek naszyjnika żelaznego skręcanego wokół własnej osi. Zagięty, opis z karty muzealnej. MGI/A/216:1964/619
  12. Szpila żelazna z główką zwinięta w uszko. Wykonana z pręta o przekroju okrągłym. Długość 8,5 cm; grub. 0,5–0,8 cm (tabl. 51: 1). MGI/A/216:1964/621
  13. Brzeszczot noża żelaznego z zachowanym kolcem do osadzania rękojeści. Tylec ukształtowany prosto, w przekroju klinowaty. Na zabytku zachowane ślady okładziny drewnianej? Długość zach. 15 cm; szer. maks. 2 cm; grub. 0,1–0,3 cm (tabl. 51: 2). MGI/A/216:1964/620
  14. Bransoleta brązowa (prawa) z zachodzącymi na siebie końcami zakończonymi pieczętkowato w formie spłaszczonej główki. Wykonana z pręta o przekroju płasko-wypukłym. Średn. 5×5,5 cm; grub. 0,4 cm (tabl. 51: 3). MGI/A/216:1964/622
  15. Nagolennik żelazny lewy o końcach cieniejących zachodzących na siebie. Wykonany z pręta o przekroju okrągłym. Średn. 8,5 cm; grub. 1 cm (tabl. 51: 4). MGI/A/216:1964/623
  16. Nagolennik żelazny prawy (we fragm.) o końcach cieniejących zachodzących na siebie. Wykonany z pręta o przekroju okrągłym. Średn. 8,5 cm; grub. 1 cm (tabl. 51: 5). MGI/A/216:1964/624
  17. Węgle drzewne (palenisko): sosna zwyczajna, iglaste. MGI/A/216:1964/627
  18. Fragment drewna: dąb?, brzoza, kora. MGI/A/216:1964/628

### GRÓB 80 szkieletowy (pole C, wykop 31)

Na 40 cm odstonięto niewielkich rozmiarów owalną jamę grobową o wymiarach 80×40 cm. Na dłuższych bokach leżały kamienie obstawy.

### GRÓB 81 szkieletowy (pole C, wykop 38–39–48–49), tabl. 52, 53

Po usunięciu darni ukazał się zwarty bruk kamienny ułożony nad owalną jamą o wymiarach 245×70–80 cm. Na 40 cm w jej płn. części leżały zniszczone naczynia (1–2), a obok nich trzy kamienie drugiej warstwy bruku. Od 90 do 112 cm wzdłuż dłuższych

boków rejestrowano pojedyncze kamienie obstawy. W grobie widoczne było zaciemnienie po szkielecie, z którego zachowały się ułamki czaszki z drobnymi fragm. tkaniny (18), zęby oraz kości przy bransoletach. W części ptn. ustawiony był garnek (3) i nacz. malowane (4), natomiast w części ptd. obok kamieni odstonięto zniszczone nacz. wazowate (5) nakryte? talerzem (6). Do wazy (5) włożono misę (7) z czerpakiem (8) w środku, obok leżały ułamki innej misy (9). W ptn. partii, przy czaszce znaleziono brązowe zawieszki (10–11) i naszyjnik (12) oraz żelazną szpilę (13). Przy obu nadgarstkach leżały bransolety brązowe (14–15), a przy nogach nagolenniki żelazne (17–18). Jama zanikła na 115 cm.

Analiza antropologiczna: płeć – ?, dorosły.

Uwagi: fragm. tkaniny i drewna (znalezione przy bransolecie lewej i naszyjniku) – zagięły.

#### Inwentarz:

1. Czerpak z brzegiem zagiętym do środka, odciskiem palcowym w miejscu dna i taśmowatym uchem wystającym ponad brzeg. Powierzchnia zewn. gładka, barwa obustronnie ciemnoszara. Wys. 5,4 cm; średn. wylewu 11 cm, dna 2 cm; grub. ścianek 0,5 cm (tabl. 52: 1). MGI/A/218:1964/631
2. Garnek jajowaty (we fragm.) zdobiony poniżej brzegu podwójnymi guzkami. Powierzchnia zewn. chropowata, barwy ceglasto-brunatnej, wewn. ciemnoszarej. Wys. 14,2 cm; średn. wylewu 14 cm; grub. ścianek 0,8 cm (tabl. 52: 2). MGI/A/218:1964/632
3. Garnek profilowany z wyodrębnionym lekko wklęstym dnem. Zdobiony poniżej brzegu symetrycznie umieszczonymi czterema podwójnymi guzkami. Powierzchnia zewn. chropowata, barwy ceglastej i czarnej w górnej części naczynia, wewn. czarna. Wys. 15 cm; średn. wylewu 14,5 cm, dna 8,4 cm; grub. ścianek 0,7 cm (tabl. 52: 3). MGI/A/218:64/636
4. Nacz. malowane – czarka profilowana, z wyodrębnionym brzegiem wychylonym na zewnątrz i wklęstym dnem. Naczynie obustronnie pokryte czerwonym barwnikiem. Wys. 7 cm; średn. wylewu 11,5 cm, dna 4 cm; grub. ścianek 0,4 cm (tabl. 52: 4). MGI/A/218:1964/637
5. Częściowo zachowane naczynie wazowate z baniastym brzuścem i wklęstym dnem. Największa wydętość naczynia znajduje się w połowie jego wysokości. Powierzchnia zewn. do łażomu naczynia wygładzana, niżej chropowata, barwy brunatno-czarnej, wewn. ciemnoszarej. Wys. zach. 17 cm; średn. brzuśca 24 cm, dna 9,6 cm; grub. ścianek 0,9 cm (tabl. 52: 5). MGI/A/218:1964/634
6. Fragm. talerza krążkowego o pogrubionym brzegu i powierzchni chropowatej, barwy obustronnie brunatnej. Średn. ok. 24 cm; grub. 1,1 cm (tabl. 52: 6). MGI/A/218:1964/635
7. Misa z brzegiem zagiętym do środka i wyodrębnionym, lekko wklęstym dnem. Powierzchnia zewn. gładka, barwa obustronnie brunatno-czarna. Wys. 7,2 cm; średn. wylewu 17,4 cm, dna 7 cm; grub. ścianek 0,6 cm (tabl. 52: 7). MGI/A/218:1964/633
8. Czerpak półkulisty z odciskiem palcowym w miejscu dna i taśmowatym uchem wystającym ponad brzeg. Powierzchnia zewn. gładka, barwa obustronnie ciemnoszara. Wys. 4,5 cm; średn. wylewu 10×10,8 cm, dna 1,7 cm; grub. ścianek 0,5 cm (tabl. 52: 8). MGI/A/218:1964/638
9. Fragm. misy półkulistej z wyodrębnionym, lekko wklęstym dnem. Powierzchnia zewn. wygładzana, barwa obustronnie czarna. Wys. 8,4 cm; średn. wylewu 18,8 cm, dna 8 cm; grub. ścianek 0,6–0,8 cm (tabl. 52: 9). MGI/A/218:1964/639
10. Zawieszka skroniowa (prawa) – skręt spiralny z okrągłego w przekroju drutu brązowego zwiniętego w 3,5 zwoju o końcach cieniejących. Średn. 3 cm; grub. 0,2 cm (tabl. 53: 1). MGI/A/218:1964/640
11. Zawieszka skroniowa (lewa) – skręt spiralny z okrągłego w przekroju drutu brązowego zwiniętego w 4 zwoje o końcach cieniejących. Średn. 3,3 cm; grub. 0,2 cm (tabl. 53: 2). MGI/A/218:1964/641
12. Otwarty naszyjnik brązowy z okrągłego w przekroju pręta z cieniejącymi końcami. Zdobiony czterema grupami poprzecznych nacięć. Średn. 13 cm; grub. 0,4 cm. Zagiął, opis i rys. z karty muzealnej (tabl. 53: 3). MGI/A/218:1964/642
13. Fragm. szpili żelaznej o główce gwoździowatej? Wykonana z pręta w przekroju okrągłego. Długość 6 cm; średn. 0,4 cm (tabl. 53: 4). MGI/A/218:1964/642
14. Bransoleta wielozwojowa (prawa) wykonana z cienkiej taśmy brązowej skręconej w 5 zwojów o końcach zwięzających się. Taśma w przekroju wklęsto-wypukła. Średn. 6,5 cm; szer. taśmy 0,6 cm (tabl. 53: 5). MGI/A/218:1964/643
15. Bransoleta wielozwojowa (lewa) wykonana z cienkiej taśmy brązowej skręconej w 4 zwoje o końcach zwięzających się. Taśma w przekroju wklęsto-wypukła. Średn. 6,8 cm; szer. taśmy 0,6 cm (tabl. 53: 6). MGI/A/218:1964/644
16. Fragm. nagolennika żelaznego (lewego) o końcach cieniejących, nieznacznie zachodzących na siebie, wykonany z pręta w przekroju okrągłego. Średn. 8,5×9 cm; grub. 0,8 cm (tabl. 53: 7). MGI/A/218:1964/645
17. Nagolennik żelazny (prawy) o końcach cieniejących nieznacznie zachodzących na siebie, wykonany z pręta

w przekroju okrągłego. Średn. 8,5×9 cm; grub. 0,8 cm (tabl. 53: 8). MGI/A/218:1964/646

18. Tkanina: na kościach czaszki – z surowca roślinnego, splot płócienny; bransoleta żelazna – wełna, splot płócienny. MGI/A/218:1964/648

## GRÓB 82

### szkieletowy (pole C, wykop 36–37–46–47), tabl. 54

Na 30–40 cm odstonięto kamienie zwarte białego bruku o dł. 250 cm. W płn. części znaleziono zniszczoną misę (1), obok czerpak (2) z czarką (3) w środku. Kolejna warstwa bruku (na 60–80 cm) skupiona była w płd. partii owalnej jamy o wymiarach 220×70 cm. Niżej, na 90 cm grób był zbliżony do prostokąta (260×80 cm), a wzdłuż jego dłuższych boków (głównie po stronie zachodniej) leżały rozproszone kamienie obstawy. W wykopisku zaobserwowano zaciemnienie w miejscu szkieletu. W części płn. ustawiony był garnek (4) nakryty misą (5), niżej czerpak (6). W okolicy głowy znaleziono zawieszki brązowe (7–8) i żelazną szpilę (9). Na obu rękach leżały utamki bransolet żelaznych (10–11), a przy nogach brązowe nagolenniki (12–13). Pod zabytkami brązowymi zachowały się utamki kości i drewna (14).

Analiza antropologiczna: nie określono płci i wieku.

Palenisko: na 60 cm przy wsch. boku grobu widoczna była niewielka jamka z węglami drzewnymi.

#### Inwentarz:

1. Fragm. części przydennej misy, powierzchnia zewn. szorstka, barwa obustronnie ciemnoszara. Grub. ścianki 0,7 cm. MGI/A/219:1964/649
2. Czerpak półkulisty z wypukłym dnem i taśmowatym uchem wystającym ponad brzeg. Powierzchnia zewn. gładka, barwa obustronnie czarna. Wys. 5,4 cm; średn. wylewu 11,2 cm, dna 2,8 cm; grub. ścianek 0,5 cm (tabl. 54: 1). MGI/A/219:1964/650
3. Czarka profilowana z krótką szyjką, wychyloną na zewnątrz wylewem, baniastym brzuścem i wklęsłym dnem. Ornamentowana na szyjce pojedynczym żłobkiem, od którego odchodzą ukośne pasma z sześciu do siedmiu żłobków z poprzecznymi trzema grupami kreseczek. Pomiedzy liniami występują trzy doteczki ustawione w trójkąt. Zdobienie obejmuje górną część brzuśca. Powierzchnia zewn. gładka, barwa obustronnie czarno-brunatna. Wys. 7,5 cm; średn. wylewu 10 cm, brzuśca 13 cm, dna 4 cm; grub. ścianek 0,5 cm (tabl. 54: 2). MGI/A/219:1964/654
4. Garnek jajowaty z lekko profilowaną szyjką i wklęsłym dnem. Zdobiony poniżej brzegu czterema krótkimi listewkami z podwójnymi guzkami. Powierzchnia zewn. przy szyjce wygładzona, niżej chropowata, barwa obustronnie brunatna.

Wys. 15,6 cm; średn. wylewu 14 cm, dna 7 cm; grub. ścianek 0,8 cm (tabl. 54: 3). MGI/A/219:1964/651

5. Misa z brzegiem zagiętym do środka i wyodrębnionym, lekko wklęsłym dnem. Powierzchnia zewn. wygładzona, barwy brunatno-czarnej, wewn. czarnej. Wys. 7,2 cm; średn. wylewu 16 cm, dna 6,5 cm; grub. ścianek 0,6–0,8 cm (tabl. 54: 4). MGI/A/219:1964/652
6. Czerpak półkulisty z wklęśnięciem w miejscu dna i taśmowatym uchem wystającym ponad brzeg. Powierzchnia zewn. wygładzona, barwa obustronnie czarna. Wys. 4,4 cm; średn. wylewu 9,5×10,4 cm, dna 2 cm; grub. ścianek 0,6 cm (tabl. 54: 5). MGI/A/219:1964/653
7. Zawieszka skroniowa (lewa) – skręt spiralny z okrągłego w przekroju drutu brązowego zwiniętego w 2,5 zwoju o końcach cieniejących. Średn. 2,6 cm; grub. 0,2 cm (tabl. 54: 6). MGI/A/219:1964/655
8. Zawieszka skroniowa (prawa) – skręt spiralny z okrągłego w przekroju drutu brązowego zwiniętego w 4 zwoje o końcach cieniejących. Średn. 3 cm; grub. 0,2 cm (tabl. 54: 7). MGI/A/219:1964/656
9. Utamki szpili żelaznej o główce gwoździowatej. Wykonana z pręta w przekroju okrągłym. Dług. 9 cm; grub. 0,4 cm (tabl. 54: 8). MGI/A/219:1964/657
10. Utamki bransolety żelaznej (lewej) wykonanej z pręta o przekroju okrągłym. Średn. 6,5 cm; grub. 0,5 cm (tabl. 54: 9). MGI/A/219:1964/658
11. Utamki bransolety żelaznej (prawej) wykonanej z taśmy o przekroju płasko-wypukłym. Średn. 6,5 cm; szer. taśmy 0,7 cm; grub. 0,3 cm (tabl. 54: 10). MGI/A/219:1964/659
12. Nagolennik brązowy (lewy) o końcach głęboko zachodzących na siebie. Ornamentowany trzema grupami dookólnych żłobków. Wykonany z pręta o przekroju okrągłym. Średn. 9×9,5 cm; grub. 0,5 cm (tabl. 54: 11). MGI/A/219:1964/660
13. Nagolennik brązowy (prawy) o końcach zachodzących na siebie, cieniejących. Ornamentowany czterema grupami dookólnych żłobków. Wykonany z pręta o przekroju okrągłym. Średn. 10×10,5 cm; grub. 0,5 cm. (tabl. 54: 12). MGI/A/219:1964/661
14. Fragm. drewna. MGI/A/219:1964/662

## GRÓB 83

### szkieletowy (pole C, wykop 25–35), tabl. 46

Na 60 cm zarysowała się wydłużona jama zniszczona w części płn.–wsch. korzeniami drzew. Na zach. boku leżały 2 kamienie obstawy. Niżej, na 70 cm miała owalny kształt o wymiarach 125×40 cm. Od strony płn. ustawiona była misa

(1), a przy rękach znaleziono bransolety: brązową (2) i żelazną (3).

**Inwentarz:**

1. Misa profilowana o zaokrąglonym brzegu lekko wygiętym na zewnątrz, zaokrąglonym brzuścu w połowie wysokości naczynia i lekko wklęsłym dnem. Ornamentowana na zatamie brzuśca pasmem pionowych kanelur. Powierzchnia zewn. gładka, ze śladami wyświecania w górnej części naczynia i wewn. partii wylewu, barwy czarnej i brunatnej, wewn. ciemnoszara. Wys. 5 cm; średn. wylewu 10 cm, brzuśca 11,3 cm, dna 4,4 cm; grub. ścianek 0,5 cm (tabl. 46: 1). MGI/A/220:1964/663
2. Bransoleta brązowa (prawa) z cieniejącymi końcami zachodzącymi na siebie. Wykonana z pręta o przekroju owalnym. Średn. 4 cm; grub. 0,4 cm (tabl. 46: 2). MGI/A/220:1964/664
3. Fragm. bransolety żelaznej (lewej) wykonanej z okrągłego w przekroju pręta. Grub. 0,4 cm (tabl. 46: 3). MGI/A/220:1964/665

**GRÓB 84**

**szkieletowy (pole C, wykop 24)**

Na 50 cm odstonięto owalną jamę o wymiarach 100×50 cm z kamieniem ułożonym na zachodniej krawędzi.

**GRÓB? 85**

**szkieletowy?/depozyt (pole C, wykop 59–69), tabl. 49**

Na 40 cm znaleziono naczynie (1) ułożone w dwóch skupiskach w ptn. części słabo czytelnej jamy o wymiarach 120×80 cm.

Uwagi: brak oryginalnego opisu jamy, na rysunku ma ok. 3 m długości i w części środkowej jest zniszczona starym wykopem, być może dlatego HW szacowała jej rozmiary na znacznie mniejsze. Znalezione naczynie można interpretować jako znalezisko luźne/depozyt.

**Inwentarz:**

1. Misa (we fragm.) półkulista z wyodrębnionym wklęsłym dnem. Powierzchnia zewn. szorstka, barwa obustronnie brunatno-szara. Wys. ok. 8 cm; średn. wylewu 18 cm, dna 7 cm; grub. ścianek 0,5 cm (tabl. 49: 1). MGI/A/222:1964/667

**GRÓB 86**

**szkieletowy (pole C, wykop 60–70)**

Strop owalnej jamy grobowej o wymiarach 100×50 cm odstonięto na 80 cm. W ptd.-zach. narożniku ułożony był niewielki kamień obstawy.

**GRÓB 87**

**ciatopalny jamowy (pole C, wykop 66–67), tabl. 49**

Na 40 cm zarysowała się owalna jama o intensywnie ciemnym zabarwieniu i wymiarach 85×50 cm. W jej wypetnisku znaleziono fragm. ceramiki (1) oraz rozproszone przepalone kości i węgle drzewne występujące aż do dna obiektu. Na ptd. krawędziach dłuższych boków ułożone były kamienie obstawy. Miąższość jamy wynosiła 35 cm.

Uwagi: mat. kostne, węgle drzewne – zaginęły.

**Inwentarz:**

1. Pięć fragm. zniszczonych naczyń pochodzących z garnka i misy. Grub. ścianek 0,6–0,8 cm (tabl. 49: 1). MGI/A/224:1964/670

**GRÓB 88**

**szkieletowy (pole C, wykop 67), tabl. 49**

Na 60 cm widoczna była prostokątna jama o wymiarach 87×40 cm, na której dłuższych bokach leżały pojedyncze kamienie obstawy. W ptn.–zach. części wypetniska widoczne było niewielkie zaciemnienie, przy którym znaleziono bransoletę brązową (1).

**Inwentarz:**

1. Bransoleta brązowa (prawa) z cieniejącymi końcami zachodzącymi na siebie. Wykonana z pręta o przekroju okrągłym. Średn. 3 cm; grub. 0,3 cm (tabl. 49: 1). MGI/A/225:1964/672

**GRÓB 89**

**szkieletowy (pole C, wykop 56–57–67), tabl. 49**

Na 90 cm pojawiła się jama o zarysie zbliżonym do owalu o wymiarach 140×60 cm, usytuowana na osi NW–SE. W ptn.–zach. i ptn.–wsch. części jamy leżało po jednym kamieniu obstawy, pomiędzy którymi ustawiona była czarka (1). Dno na 110 cm.

**Inwentarz:**

1. Nacz. miniaturowe – czarka z wyodrębnioną szyjką, lekko rozchylonym brzegiem, zaokrąglonym brzuścem i wklęsnięciem w miejscu dna. Zdobiona w górnej części brzuśca pojedynczym głębokim żłobkiem. Powierzchnia zewn. gładka, barwy czarno-brunatnej, wewn. szarej. Wys. 5,2 cm; średn. wylewu 5,8 cm, brzuśca 6,8 cm, dna 1,5 cm; grub. ścianek 0,4 cm (tabl. 49: 1). MGI/A/226:1964/673

**GRÓB 90**

**szkieletowy (pole C, wykop 43–44–53–54), tabl. 55**

Strop jamy odstonięto na 50 cm. W ptn. części znaleziono fragm. ceramiki (zaginęły). Od 70 cm odstaniano kamienną obstawę ułożoną luźno na dłuższych bokach owalnej jamy o wymiarach 175×60 cm, zorientowanej na osi N–S. W części ptn.,



na środku stał garnek (1), misa (2) a pomiędzy nimi czerpak (3). W wyętnisku widoczne było zaciemnienie w miejscu szkieletu. Przy szczątkach kostnych znaleziono kółko brązowe (7), naszyjnik żelazny (6), niżej szpilę brązową (8) i żelazną bransoletę (9). W części pld. znajdowały się żelazne nagolenniki (10–11), przy których ustawione były amfora (4) i czarka (5). Dno na 90 cm.

Analiza antropologiczna: brak określenia płci i wieku.

#### Inwentarz:

1. Garnek jajowaty z wyodrębnionym, wklęsłym dnem. Zdobiony poniżej brzegu dookólną listwą z odciskami palcowymi. Powierzchnia zewn. przy szyjce wygładzana, niżej chropowata, barwa obustronnie brunatna. Wys. 15,5 cm; średn. wylewu 12,8 cm, dna 8 cm; grub. ścianek 0,7 cm (tabl. 55: 1). MGI/A/227:1964/674
2. Misa o krawędzi zagiętej do środka z wyodrębnionym wklęsłym dnem. Powierzchnia zewn. wygładzana, barwy brunatno-szarej, wewn. szarej. Wys. 9 cm; średn. wylewu 17,8 cm, dna 7 cm; grub. ścianek 0,7 cm (tabl. 55: 2). MGI/A/227:1964/675
3. Czerpak z brzegiem zagiętym do środka i lekko wklęsłym dnem. Ucho niezachowane. Powierzchnia zewn. szorstka, barwa obustronnie szaro-brunatna. Wys. 5,4 cm; średn. wylewu 10 cm, dna 3 cm; grub. ścianek 0,6 cm (tabl. 55: 3). MGI/A/227:1964/678
4. Amfora z wyodrębnioną stożkową szyją, baniastym brzuścem i płaskim dnem. W górnej części brzuśca zaopatrzona w dwa taśmowate poziomo przekłute uszka, zdobione żłobkami – zygzakiem i liniami poziomymi. Szyjkę od brzuśca oddziela linia ryta, od której odchodzą duże wiszące kąty wykonane z podwójnych szerokich żłobków. W ich górnej części umieszczono podwójny zygzak. W polach kątów znajduje się po jednym płytkim dołku z dookólnymi kropeczkami (w sumie jest ich sześć). Powierzchnia zewn. wygładzana i wyświecana, barwa obustronnie czarna. Wys. 9 cm; średn. wylewu 8,7 cm, brzuśca 11 cm, dna 4,5 cm; grub. ścianek 0,5 cm (tabl. 55: 4). MGI/A/227:1964/676
5. Czarka profilowana z krótką stożkową szyją, wywiniętym wylewem, baniastym brzuścem i lekko wklęsłym dnem. Ornamentowana w górnej części brzuśca szerokim żłobkiem, powyżej którego występują cztery grupy jodełek (po trzy). Niżej zdobiona symetrycznym pasem szerokich pionowych kanelur (po trzy) obramowanych podwójnymi żłobkami. Pomiedzy tymi elementami znajduje się płytki dołek z guzkiem w środku, od którego odchodzą cztery strzałki wykonane z podwójnych żłobków. Powierzchnia zewn. gładka, barwa obustronnie czarna. Wys. 6,3 cm; średn. wylewu 8 cm, brzuśca 10,8 cm, dna 3,4 cm; grub. ścianek 0,5 cm (tabl. 55: 5). MGI/A/227:1964/677

6. Fragm. naszyjnika żelaznego, być może skręcanego, wykonanego z pręta czworokątnego w przekroju. Grub. 0,5 cm (tabl. 55: 6). MGI/A/227:1964/679
7. Kółko brązowe z końcami stykającymi się wykonane z drutu w przekroju okrągłego. Średn. 2,2×2,5 cm; grub. 0,3 cm (tabl. 55: 7). MGI/A/227:1964/680
8. Szpila brązowa z tabędzią szyjką i gwoździową główką z cieniejącym trzonkiem. Wykonana z okrągłego w przekroju pręta brązowego. Dług. 11,2 cm; średn. 0,25 cm (tabl. 55: 8). MGI/A/227:1964/681
9. Ułamki otwartej? bransolety żelaznej wykonanej z pręta o przekroju płasko-wypukłym. Średn. 4,5 cm; grub. 0,4 cm (tabl. 55: 9). MGI/A/227:1964/682
10. Fragm. nagolennika żelaznego (prawego) wykonanego z pręta o przekroju owalnym. Średn. 6 cm; grub. 0,5 cm (tabl. 55: 10). MGI/A/227:1964/683
11. Fragm. nagolennika żelaznego (lewego) wykonanego z pręta o przekroju owalnym. Średn. 6 cm; grub. 0,5 cm (tabl. 55: 11). MGI/A/227:1964/684

#### GRÓB 91

##### szkieletowy (pole C, wykop 34–44–45), tabl. 51

Na 40 cm zarysowała się prawie prostokątna jama grobowa o wymiarach 110×65 cm, zorientowana na osi N–S. W części ptn. na 50–70 cm znajdowały się porozrzucane duże kamienie obstawy, a przy nich bransoleta brązowa (1). Po ptd. stronie znaleziono ułamki żelaznych nagolenników (2–3), przy których odstonięto skupisko węgli drzewnych (4) i pojedynczy kamień. Dno na 80 cm.

#### Inwentarz:

1. Bransoleta brązowa z cieniejącymi końcami głęboko zachodzącymi na siebie. Wykonana z pręta o przekroju płasko-wypukłym. Średn. 3,7×4 cm; grub. 0,3 cm (tabl. 51: 1). MGI/A/228:1964/687
2. Fragm. nagolennika żelaznego (lewego) wykonanego z pręta o przekroju okrągłym. Średn. ok. 10 cm; grub. 0,5 cm (tabl. 51: 2). MGI/A/228:1964/688
3. Fragm. nagolennika żelaznego (prawego) wykonanego z pręta o przekroju okrągłym. Grub. 0,4 cm (tabl. 51: 3). MGI/A/228:1964/689
4. Węgle drzewne: nieoznaczone. MGI/A/228:1964/690

#### GRÓB 92

##### szkieletowy (pole C, wykop 31–32–41–42), tabl. 56, 57

Pod runem widoczny był rozproszony bruk, którego drugi poziom odstonięto na 40 cm. Pomiedzy kamieniami w części ptn. leżały uszkodzone naczynia: wazowate (1), talerz (2), garnek (3),

czerpak (4) i kolejny talerz (5). Niezbyt wyraźna podłużna jama grobowa o wymiarach ok. 270×115 cm zarysowała się na 80 cm. W ptn.–wsch. narożniku stały obok siebie misa (6) i czerpak (7). Natomiast wzdłuż zach. krawędzi biegła szeroka smuga (ok. 25 cm) sięgająca dna jamy, w której od strony ptn. i ptd. wystąpiły fragm. drewna (12). Na dnie zarys grobu był prawie prostokątny (250×100 cm). W skupisku w centralnej części znaleziono żelazną szpilę (8), brązową bransoletę (9) i siekierkę żelazną (10), przy wsch. boku jamy – żelazny nóż (11). Dno na 110 cm.

#### Inwentarz:

1. Częściowo zachowane naczynie wazowate z wysoką stożkową szyjką, baniastym brzuścem o największej wydętości w górnej części naczynia i lekko wyodrębnionym, płaskim dnem. Powierzchnia zewn. u góry wygładzana, w dolnej części chropowata, barwy do szyjki czarnej, niżej ceglastej. Wys. 21 cm; średn. wylewu 20,6 cm, brzuśca 26 cm, dna 11 cm; grub. ścianek 1 cm (tabl. 56: 1). MGI/A/229:1964/692
2. Talerz krążkowy o powierzchni gładkiej pokrytej licznymi dołkami palcowymi o nieczytelnym układzie. Krawędź głęboko karbowana dookołnymi dołkami palcowymi. Barwa obustronnie brunatna. Średn. 29 cm; grub. 1,2 cm (tabl. 56: 2). MGI/A/229:64/691
3. Garnek profilowany z prosto ściętym brzegiem i wklęsłym dnem, pokryty nieregularnymi odciskami paznokciowymi na całej powierzchni brzuśca. Powierzchnia zewn. przy szyjce wygładzana, niżej chropowata, barwa obustronnie brunatna. Wys. 13,2 cm; średn. wylewu 13 cm, dna 7,4 cm; grub. ścianek 0,7 cm (tabl. 56: 3). MGI/A/229:1964/693
4. Czerpak profilowany (we fragm.) o zaokrąglonej krawędzi wylewu, z uchem taśmowatym wystającym ponad brzeg i odciskiem palcowym w miejscu dna. Ucho zdobione pionowym żeberkiem. Powierzchnia zewn. gładka, barwa obustronnie czarna. Wys. 5,8 cm; średn. wylewu 11×12,5 cm, dna 2,5 cm; grub. ścianek 0,4–0,5 cm (tabl. 56: 4). MGI/A/229:1964/694
5. Fragm. talerza krążkowego o powierzchni wygładzanej przy brzegu, w środku szorstkiej z głębokimi nacięciami paznokciowymi w nieregularnym układzie oraz zachowanymi śladami po trzech otworach. Barwa obustronnie brunatna. Średn. 28 cm; grub. 1,2 cm (tabl. 56: 5). MGI/A/229:1964/695
6. Misa z brzegiem zagiętym do środka i wyodrębnionym, lekko wklęsłym dnem. Poniżej brzegu pojedyncze, poziomo przekłute uszko. Powierzchnia zewn. wygładzana, barwy brunatno-czarnej, wewn. czarnej. Wys. 8,8 cm; średn. wylewu 18,4, dna 8,5 cm; grub. ścianek 0,6–0,8 cm (tabl. 56: 6). MGI/A/229:1964/697

7. Czerpak z brzegiem zagiętym do środka, wklęsnięciem w miejscu dna i taśmowatym uchem wystającym ponad brzeg. Powierzchnia zewn. wygładzana, barwa obustronnie czarna. Wys. 5,1 cm; średn. wylewu 10,7×12 cm, dna 1,7 cm; grub. ścianek 0,6 cm (tabl. 56: 7). MGI/A/229:1964/696
8. Fragm. trzonka szpili żelaznej wykonanej z okrągłego pręta. Dług. 6,4 cm; grub. 0,4 cm (tabl. 57: 1). MGI/A/229:1964/698
9. Otwarta bransoleta brązowa z pieczętkowatymi (trąbkowatymi) zakończeniami, u nasady których zdobiona trzema podwójnymi pasami krótkich, ukośnych nacięć. Wykonana z pręta o przekroju okrągłym. Średn. 6×7,4 cm; grub. 0,6 cm (tabl. 57: 2). MGI/A/229:1964/699
10. Siekierka żelazna płaska z pojedynczym bocznym wyrostkiem (obecnie niezachowany). Obuch i ostrze proste w kształcie trapezowatym. W przekroju poprzecznym prostokątna. W części obuchowej były zachowane ślady drewnianej oprawy. Dług. 18 cm; grub. 0,6 cm; szer. ostrza 5 cm, szer. obucha 2,5 cm (tabl. 57: 3). MGI/A/229:64/700
11. Brzeszczot noża żelaznego z zachowanym kolcem do osadzania rękojeści. Tylec lekko wygięty w łuk; w przekroju klinowaty. Dług. 17,2 cm; szer. 2,6 cm; grub. 0,4 cm. Obecnie zab. jest zachowany fragmentarycznie, brak kolca. Aktualne wymiary: dług. 12 cm; szer. 2,4 cm; grub. 0,3 cm (tabl. 57: 4). MGI/A/229:1964/701
12. Fragm. drewna: dąb?, liściaste, nieoznaczone. MGI/A/229:1964/702

#### GRÓB 93

##### szkieletowy (pole C, wykop 43–44)

Na 65 cm widoczna była prostokątna jama o wymiarach 100×60 cm orientowana na osi NW–SE. W części ptd. leżał kamień obstawy.

#### GRÓB 94

##### szkieletowy (pole C, wykop 41–51; pole E, wykop 50–60), tabl. 58

Na 70 cm zarysowała się owalna jama o wymiarach 185×80 cm i brunatnym wypełnisku. Na 90–100 cm jej kształt był zbliżony do prostokąta (200×80 cm), a na dłuższych bokach leżały luźne kamienie obstawy, w tym jeden od strony ptn. poza grobem. W ptn. części grobu ustawiony był garnek (1), misa (2) i kubek (3). Niżej, przy szczątkach czaszki znaleziono zawieszki skroniowe (4–5), naszyjnik (6) i szpilę (7) ułożoną po skosie. Przy obu rękach odstonięto bransolety (8–9), a u stóp

nagolenniki (10–11) z ułamkami kości długich. Wszystkie przedmioty wykonano z brązu. Ułamki tkanin (12) i drewna znaleziono przy zawieszkach, naszyjniku i bransolecie (część zaginęła).

Analiza antropologiczna: brak określenia płci i wieku.

Uwagi: drewno – zaginęło.

#### Inwentarz:

1. Garnek profilowany z brzegiem zaokrąglonym, dno niezachowane. Powierzchnia zewn. chropowata, barwy brunatnej, wewn. czarnej. Wys. 18 cm; średn. wylewu 16,2 cm, dna ok. 10 cm; grub. ścianek 0,8 cm (tabl. 58: 1). MGI/A/231:1964/705
2. Misa (we fragm.) z brzegiem zagiętym do środka i lekko wklęsłym dnem. Powierzchnia zewn. gładka, barwa obustronnie czarnobrunatna. Wys. 9,2 cm; średn. wylewu 23 cm, dna 10,4 cm; grub. ścianek 0,6 cm (tabl. 58: 2). MGI/A/231:1964/704
3. Kubek profilowany z wysoką szyjką, łagodnie zaokrąglonym brzuścem i lekko wklęsłym dnem. Ucho niezachowane. Zdobiony na największej wydętości brzuśca trzema poziomymi żłobkami, od których odchodzą pionowe żłobki. Wzór został w jednym miejscu przerwany przez „rozetkę” wykonaną małymi dotkami oraz żłobkami zbiegającymi się w trójkąt. Pod uchem wykonano dwa dotki, stanowiące wierzchołek trójkąta zrobionego z trzech żłobków. W jego polu znajduje się kolejny trójkąt wykonany z dotków. Powierzchnia zewn. gładka, barwa obustronnie ciemnoszara. Wys. 6 cm; średn. wylewu 8 cm, dna 3 cm; grub. ścianek 0,3–0,5 cm (tabl. 58: 3). MGI/A/231:1964/706
4. Zawieszka skroniowa (prawa) – skręt spiralny z okrągłego w przekroju drutu brązowego zwiniętego w 4 zwoje o końcach cieniejących. Średn. 2 cm; grub. 0,1 cm (tabl. 58: 4). MGI/A/231:1964/707
5. Zawieszka skroniowa (lewa) – skręt spiralny z okrągłego w przekroju drutu brązowego zwiniętego w 4 zwoje o końcach cieniejących. Średn. 2 cm; grub. 0,1 cm (tabl. 58: 5). MGI/A/231:1964/708
6. Otwarty naszyjnik brązowy z końcami cieniejącymi, rozklepanymi i zwiniętymi w uszko (jedno zachowane). Wykonany ze spłaszczonego pręta o przekroju owalnym. Średn. 13×14 cm; grub. 0,3 cm (tabl. 58: 6). MGI/A/231:1964/709
7. Fragm. szpili brązowej z główką w kształcie tarczki spiralnej wykonanej z pręta o przekroju romboidalnym. Trzonek cieniejący w przekroju okrągły. Dług. 7 cm; średn. tarczki 2 cm; grub. 0,3 cm (tabl. 58: 7). MGI/A/231:1964/710
8. Bransoleta brązowa otwarta (prawa) zakończona pieczętkowato w formie spłaszczonej główki. Zdobiona ornamentem

rytym w układzie naprzemianległym: grup poprzecznych nacięć i rombów. Wykonana z pręta o przekroju okrągłym. Średn. 6×6,7 cm; grub. 0,5 cm (tabl. 58: 8). MGI/A/231:1964/711

9. Bransoleta brązowa otwarta (lewa) zakończona pieczętkowato w formie półkulistej główki. Wykonana z pręta o przekroju półowalnym. Średn. 6,4 cm; grub. 0,4 cm (tabl. 58: 9). MGI/A/231:1964/712
10. Otwarty nagolennik brązowy (prawy) o prosto ściętych końcach. Zdobiony grupami poprzecznych nacięć. Wykonany z pręta o przekroju D-kształtnym. Średn. 9,8×10,2 cm; grub. 0,6 cm (tabl. 58: 10). MGI/A/231:1964/713
11. Otwarty nagolennik brązowy (lewy) o prosto ściętych końcach. Zdobiony grupami poprzecznych nacięć. Wykonany z pręta o przekroju D-kształtnym. Średn. 9,9×10,4 cm; grub. 0,6 cm (tabl. 58: 11). MGI/A/231:1964/714
12. Tkaniny: na kościach czaszki i przy naszyjniku – z surowca roślinnego. MGI/A/231:1964/709–711

#### GRÓB? 95

##### szkieletowy (pole C, wykop 22–23–32–33)

Na 90 cm pojawiła się nieduża, zbliżona do kwadratu jama o boku 70 cm. W centralnej części wypetniska widoczne było owalne zaciemnienie, otoczone pasem w kolorze pomarańczowym. W części ptd. ułożony był pojedynczy kamień.

Uwagi: obiekt opisany przez HW jako grób szkieletowy, wzbudza wątpliwości czy rzeczywiście był obiektem sepulkralnym.

#### GRÓB 96

##### szkieletowy (pole C, wykop 80–90), tabl. 57

Na 90 cm odstonięto prostokątną jamę o wymiarach 105×45 cm. W części ptn.–wsch. ułożony był kamień obstawy, obok w zaciemnieniu leżało kóteczo brązowe (1).

#### Inwentarz:

1. Fragm. kółka brązowego wykonanego z okrągłego w przekroju drutu brązowego. Średn. 1,7 cm; grub. 0,2 cm (tabl. 57: 1). MGI/A/233:1964/718

#### GRÓB 97

##### szkieletowy i ciałopalny jamowy – birtualny (pole E, wykop 9–10–19–20), tabl. 59, 60, 61

Słabo czytelny zarys jamy grobowej był widoczny na 20 cm. W części ptn. ułożonych było pięć naczyń: wazowate (1) przykryte talerzem (2), garnek (3), czerpak (4) i misa (5). Na 35 cm jama miała nieregularny kształt, wydłużony wzdłuż osi N–S o wymiarach 320×90–150 cm. W wypetnisku

obserwowano przesmużenia z utamkami węgla drzewnych (22). Regularną zbliżoną do prostokąta jamę (244×105 cm) odstosowano na 60 cm. Obstawa była skupiona wzdłuż dłuższych boków w części ptn., z pojedynczym kamieniem od strony ptd. Od 50 do 80 cm wzdłuż jej wsch. krawędzi wystąpiły przepalone kości ludzkie wraz ze zwierzęcymi, których skupisko koncentrowało się w części ptd. jamy. W wypełnisku znaleziono również utamki ceramiki (6–8). Na 100 cm jama była znacznie węższa (ok. 50 cm), a w centralnej części zarysowało się regularne, prostokątne zaciemnienie (157×50 cm) – ślad po marach? Powyżej, w ptn. partii ustawiony był garnek (9), misa (10) z czerpakiem (11) w środku. Na kości czołowej czaszki leżał diadem (12) ułożony w podwójnym rzędzie i zamknięty z tyłu kółkiem (13). Diadem naszyty był na pas tkaniny wykonanej techniką war-koczową (24). Obok guzików miseczkowatych, z tyłu głowy wystąpiły guziki lite, ułożone po cztery po obu stronach kółka. Po obu stronach głowy znaleziono brązowe zawieszki (14–15) i naszyjnik (16) z rozsypanymi wewnątrz guziczkami diadem. Głowa zmarłej (zachowała się część czaszki, kość potyliczna, lewa kość skroniowa, fragm. kości czołowej i ciemieniowej oraz kości żuchwy z zębami) była przechylona na lewo i schylona ku dołowi. W okolicy mostka ułożona była szpila brązowa (17) główką w kierunku zach. Przy nadgarstkach leżały bransolety brązowe (18–19), w okolicach nóg żelazne nagolenniki (20–21). Pod czaszką i pod nagolennikami odkryto fragm. zbutwiatego drewna (23). Dno na 105 cm.

Analiza antropologiczna: pochówek szkieletowy: kobieta, *Adultus* (analiza wykonał przez A. Malinowskiego podczas badań wykopaliskowych) potwierdzona przez A. Hatuszko w 2021 r.; pochówek ciepłopalny: pteć – ?, dorosły, dodatkowo kości zwierzęce (bydło/nieoznaczone).

Uwagi: w dok. polowej i muzealnej grób opisano wyłącznie jako szkieletowy.

Palenisko: na 60 cm, obok grobu w części ptd.–zach., owalne (65×40 cm) o miąższości ok. 20 cm.

#### Inwentarz:

1. Dolna część naczynia wazowatego o wklęsłym dnie. Powierzchnia zewn. szorstka, barwy ceglastej, wewn. szarej. Wys. zach. 16 cm; średn. dna 12,5 cm; grub. ścianek 0,7 cm (tabl. 59: 1). MGI/A/243:1965/862
2. Fragm. talerza krążkowego o powierzchni chropowatej pokrytej koncentrycznymi okręgami wykonanymi płytkami szerokimi żłobkami oraz czterema rzędami dotków palcowych w układzie krzyżowym?, barwa obustronnie brunatna. Średn. ok. 22 cm; grub. 1,1 cm (tabl. 59: 2). MGI/A/243:1965/866
3. Garnek jajowaty (we fragm.) z wyodrębnionym, nieznacznie wklęsłym dnem. Powierzchnia zewn. chropowata, barwa obustronnie brunatna. Wys. 15,2 cm; średn. wylewu 14,4 cm, dna 9 cm; grub. ścianek 0,6 cm (tabl. 59: 3). MGI/A/243:1965/863
4. Czerpak profilowany z brzegiem zaokrąglonym i spłaszczeniem w miejscu dna. Ucho niezachowane. Powierzchnia zewn. wygładzana, nierówna, barwa obustronnie brunatno-czarna. Wys. 4 cm; średn. wylewu 10 cm; grub. ścianek 0,5 cm (tabl. 59: 4). MGI/A/243:1965/864
5. Fragm. misy z brzegiem zagiętym do środka i lekko wklęsłym dnem. Powierzchnia zewn. wygładzana, barwa obustronnie czarna. Wys. 10,2 cm; średn. wylewu 17 cm, dna 8 cm; grub. ścianek 0,6–0,8 cm (tabl. 59: 5). MGI/A/243:1965/865
6. Fragm. brzegu czerpaka lub czarki zdobionej na załomie szyjki ukośnymi nacięciami. Powierzchnia zewn. wygładzana, barwa obustronnie czarna. Grub. ścianek 0,6 cm (tabl. 59: 6). MGI/A/243:1965/870
7. Cztery utamki części środkowych naczyń o powierzchniach szorstkich i chropowatych. Grub. ścianek 0,6–1 cm. MGI/A/243:1965/872
8. Fragm. części przydennej misy. Wewnątrz ślady po płytko rytych liniach rozchodzących się od dna, na zewnątrz litery „X”. Powierzchnia zewn. wygładzana, barwa obustronnie czarna. Średn. dna ok. 4 cm; grub. ścianek 0,4 cm (tabl. 59: 7). MGI/A/243:1965/871
9. Garnek jajowaty o zaokrąglonym brzegu i z płaskim dnem. Zdobiony poniżej brzegu pasem dookólnych dotków palcowych. Powierzchnia zewn. chropowata, barwa obustronnie ceglasta. Wys. 14 cm; średn. wylewu 13,1 cm, dna 9,5 cm; grub. ścianek 0,7 cm (tabl. 59: 8). MGI/A/243:1965/867
10. Część przydennej misy z lekko wklęsłym dnem. Powierzchnia zewn. wygładzana, barwa obustronnie czarna. Wys. zach. 6 cm; średn. dna 10 cm; grub. ścianek 0,6 cm (tabl. 59: 9). MGI/A/243:1965/868
11. Czerpak profilowany z taśmowatym uchem wystającym ponad brzeg i wklęsłym dnem. Zdobiony w środku symetrycznym, rozbudowanym ornamentem pasm delikatnych linii rytych i wsuwanych kątów rozchodzących się od dna. Środek dna podkreślony dotkiem z niewielkim guzikiem w centrum. Powierzchnia zewn. gładka, barwa obustronnie brunatno-czarna. Wys. 5,8 cm; średn. wylewu 11,8×13 cm, dna 4,3 cm; grub. ścianek 0,4 cm (tabl. 59: 10). MGI/A/243:1965/869
12. Diadem z 98 szt. miseczkowatych guziczków brązowych: 93 – wykonanych z cienkiej brązowej blaszki zaopatrzonych

- od strony wklęsłej w uszka (średn. 1–1,2 cm) i pięciu – w których miseczka jest w formie pełnego odlewu z kanalikiem do umieszczenia przetyczki na uszko po płaskiej stronie i z niewielkim uszkiem (średn. 0,8 cm). Trzy zachowane na fragm. kości czołowej (tabl. 60: 1). MGI/A/243:1965/873
13. Owalne kółko brązowe o końcach stykających się, zakończonych spłaszczonym zgrubieniem, wykonane z okrągłego w przekroju drutu (zachowane w połowie). Średn. 2 cm; grub. 0,2 cm (tabl. 60: 2). MGI/A/243:1965/873/1
14. Zawieszka skroniowa (prawa) – skręt spiralny z okrągłego w przekroju drutu brązowego zwiniętego w 3,5 zwoju o końcach cieniejących, jeden odłamany, drugi lekko odgięty. Średn. 3,1 cm; grub. 0,2 cm (tabl. 60: 3). MGI/A/243:1965/874
15. Zawieszka skroniowa (lewa) – skręt spiralny z okrągłego w przekroju drutu brązowego zwiniętego w 4,5 zwoju o końcach cieniejących. Średn. 3,2 cm; grub. 0,2 cm (tabl. 60: 4). MGI/A/243:1965/875
16. Otwarty naszyjnik brązowy z końcami cieniejącymi i haczykowatymi zapięciami (jeden odłamany). Zdobiony naprzemianległymi grupami poprzecznych nacięć rozdzielonymi poziomym znakiem „X”, w którego trzech polach (poza stroną dolną) odcisnięto okrągłą puncę. Dodatkowo wzdłuż dolnej krawędzi bieżną drobne kropki. Wykonany z okrągłego w przekroju pręta. Średn. 17 cm; grub. 0,3–0,5 cm (tabl. 60: 5). MGI/A/243:1965/876
17. Szpila brązowa z główką rozklepaną i zwiniętą w uszko. Wykonana z pręta o przekroju okrągłym. Długość 11,5 cm; grub. 0,3 cm (tabl. 60: 6). MGI/A/243:1965/877
18. Brązowa bransoleta (prawa) o końcach lekko zgrubiałych, zachodzących na siebie. Wykonana z cienkiego drutu o przekroju owalnym. Średn. 5,5×6 cm; grub. 0,4 cm (tabl. 60: 7). MGI/A/243:1965/878
19. Otwarta masywna bransoleta brązowa (lewa) zakończona pieczętkowato w formie półkulistej główki. Zdobiona ornamentem w postaci grup rytych poprzecznych nacięć oraz nieregularnych odcisków puncy. Ornament mocno zatarty. Pręt w przekroju płasko-wypukły. Średn. 6,3×7,5 cm; grub. 0,8 cm (tabl. 60: 8). MGI/A/243:1965/879
20. Nagolennik brązowy o końcach cieniejących zachodzących na siebie. Ornamentowany dziewięcioma grupami dookólnych żłobków. Wykonany z pręta o przekroju okrągłym. Średn. 10,6 cm; grub. 1 cm. Zaginął, opis i rys. z karty muzealnej (tabl. 61: 9). MGI/A/243:1965/880
21. Nagolennik brązowy o końcach cieniejących zachodzących na siebie. Ornamentowany dziewięcioma grupami dookólnych

żłobków. Wykonany z pręta o przekroju okrągłym. Średn. 10,6 cm; grub. 1 cm (tabl. 61: 10). MGI/A/243:1965/881

22. Węgle drzewne: sosna zwyczajna, brzoza. MGI/A/243:1965/883
23. Fragm. drewna: dąb? MGI/A/243:1965/884
24. Tkanina (większość zaginęła): na kościach czaszki (diadem) – z surowca roślinnego. MGI/A/243:1965/873

## GRÓB 98

### szkieletowy i ciałopalny jamowy – birtualny? (pole E, wykop 29–39), tabl. 61, 62

Na 35 cm odstonięto podłużną jamę usytuowaną na osi N–S o wymiarach 250×120 cm. W wypełnisku znaleziono utamki czerpaków (6). Na 80 cm jama miała prostokątny zarys (248×70–90 cm). W niewielkiej odległości od obiektu uchwycono pas przepalanej ziemi o dł. 70 cm i szer. 25 cm o zabarwieniu pomarańczowym z drobinami węgla drzewnych. Skupiska węgla wystąpiły także w centralnej i pld. części grobu. Na dnie (120 cm) w części centralnej widoczne było wyraźne prostokątne zaciemnienie o wielkości 180×50 cm. Wzdłuż dłuższych boków leżały kamienie obstawy w skupiskach przy głowie i nogach zmarłego. W części ptn. ustawiony był garnek (1), misa (2), w niej dwa czerpaki (3–4) włożone jeden w drugi, a obok kolejny garnek (5). W piasek wypełniający misę wbita była szpila z brązu (10). Z dobrze zachowanych szczątków kostnych wynikało, że zmarły leżał w pozycji wyprostowanej, z głową zwróconą w kierunku zachodnim, schyloną ku obojczykowi. Ręce miał wciągnięte wzdłuż ciała. Wyposażenie stanowiły zabytki brązowe. Przy czaszce znajdowały się zawieszki skroniowe (7–8), naszyjnik (9), na wysokości nadgarstków bransolety (11–12), a przy nogach nagolenniki (13–14). Pod czaszką, bransoletami i nagolennikami zachowały się fragm. drewnianych podkładek.

Analiza antropologiczna: pochówek inhumacyjny: brak określenia płci i wieku (większość kości zaginęła).

Uwagi: w dok. polowej i muzealnej opisywany był wyłącznie jako szkieletowy. Jednak w dzienniku polowym jest informacja, że na 80 cm znaleziono przepalone kości i węgle drzewne – mat. zaginęły. Podkładowki drewniane – zaginęły.

#### Inwentarz:

1. Garnek jajowaty z wyodrębnionym, lekko wklęsłym dnem. Powierzchnia zewn. chropowata, obmazana pionowo, miejscami w dolnej części poziomo, barwy brunatnej, wewn. szarej. Wys. 18 cm; średn. wylewu 16,2 cm, dna 9,1 cm; grub. ścianek 0,6 cm (tabl. 61: 1). MGI/A/244:1965/887

2. Misa półkulista z prostym dnem. Na brzegu zachowane dwa niewielkie trójkątne występy. Powierzchnia zewn. wygładzana, barwa obustronnie czarna. Wys. 9,6 cm; średn. wylewu 20,6 cm, dna 7,9 cm; grub. ścianek 0,6 cm (tabl. 61: 2). MGI/A/244:1965/888
3. Duży czerpak profilowany o mocno zaakcentowanym zatamie brzuśca i głębokim dotku w miejscu dna. Ucho taśmowate wystające ponad krawędź wylewu. Ornamentowany pasem potrójnych żłobków umieszczonych pod zatamem brzuśca, powyżej znajdują się pary zakreskowanych trójkątów przedzielone ukośnymi potrójnymi kreskami. Niżej, w dolnej części brzuśca ornament wiszących katów wykonanych z podwójnej linii rytej. Powierzchnia zewn. wygładzana, barwy czarno-brunatnej, wewn. czarnej. Wys. 7 cm; średn. wylewu 11,7×13,3 cm, dna 2,5 cm; grub. ścianek 0,6 cm (tabl. 61: 3). MGI/A/244:1965/889
4. Czerpak profilowany (we fragm.) o spłaszczonym dnie. Ucho niezachowane. Powierzchnia zewn. wygładzana, barwa obustronnie brunatna. Wys. 4,8 cm, średn. wylewu 9,5 cm; grub. ścianek 0,5 cm (tabl. 61: 4). MGI/A/244:1965/891
5. Mały garnek profilowany z zaokrąglonym brzegiem i lekko wklęsłym dnem. Powierzchnia zewn. chropowata, barwy brunatnej, wewn. szarej. Wys. 10 cm; średn. wylewu 11 cm, dna 6,4 cm; grub. ścianek 0,6 cm (tabl. 61: 5). MGI/A/244:1965/890
6. Dwa fragm. wylewu czerpaka profilowanego i półkulistego o gładkich powierzchniach barwy czarnej (grub. ścianki 0,4 cm); dwa fragm. uch czerpaków. MGI/A/244:1965/900
7. Zawieszka skroniowa (prawa) – skręt spiralny z okrągłego w przekroju drutu brązowego zwiniętego w 3,5 zwoju o końcach cieniejących. Średn. 2,2 cm; grub. 0,2 cm (tabl. 62: 1). MGI/A/244:1965/892
8. Zawieszka skroniowa (lewa) – skręt spiralny z okrągłego w przekroju drutu brązowego zwiniętego w 2,5 zwoju o końcach cieniejących. Średn. 2 cm; grub. 0,2 cm (tabl. 62: 2). MGI/A/244:1965/893
9. Otwarty naszyjnik brązowy z końcami rozklepanymi i zwiniętymi w uszko. Wykonany z kwadratowego w przekroju pręta tordowanego z trzykrotną zmianą kierunku skrętu. Średn. 15×18,3 cm; grub. 0,3 cm (tabl. 62: 3). MGI/A/244:1965/894
10. Szpila brązowa z główką rozklepaną i zwiniętą w uszko. Wykonana z pręta o przekroju okrągłym. Długość 13 cm; grub. 0,4 cm (tabl. 62: 4). MGI/A/244:1965/895
11. Bransoleta brązowa (prawa) o cieniejących końcach zachodzących na siebie, zakończonych półkulistymi zgrubieniami.

- Wykonana z pręta o przekroju płasko-wypukłym. Średn. 5,8×6,4 cm; grub. 0,3 cm (tabl. 62: 5). MGI/A/244:1965/896
12. Otwarta bransoleta brązowa (lewa) zakończona pieczętkowato w formie spłaszczonej główki. Wykonana z pręta o przekroju okrągłym. Średn. 6,2 cm; grub. 0,4 cm (tabl. 62: 6). MGI/A/244:1965/897
  13. Nagolennik brązowy (lewy) z cieniejącymi, głęboko zachodzącymi na siebie końcami. Wykonany z pręta o przekroju okrągłym. Średn. 10,7 cm; grub. 0,8–1,4 cm (tabl. 62: 7). MGI/A/244:1965/898
  14. Nagolennik brązowy (prawy) z cieniejącymi, głęboko zachodzącymi na siebie końcami. Wykonany z pręta o przekroju okrągłym. Średn. 10,7 cm; grub. 0,8–1,4 cm (tabl. 62: 8). MGI/A/244:1965/899
  15. Węgle drzewne: sosna zwyczajna, brzoza. MGI/A/244:1965/902

#### GRÓB 99

#### szkieletowy (pole E, wykop 26–27–36–37), tabl. 63

Słabo czytelny strop jamy zaobserwowano na 35 cm, a 20 cm niżej widoczna była owalna jama wydłużona na osi N–S o wymiarach 205×70 cm, w części ptd. zniszczona korzeniami. Wypełnienie stanowił brunatno-żółty piasek z ciemniejszymi smugami oraz drobne grudki węgla drzewnego. Na 90 cm zarys obiektu był mniej regularny (230×80 cm), przy głowie i nogach leżały kamienie obstawy. W części ptn. znaleziono garnek (1), a w nim czerpak (3), obok rozgniecioną misę (2). Grób zanikł na 120 cm.

#### Inwentarz:

1. Garnek jajowaty z lekko wklęsłym dnem. Poniżej brzegu występuje dookólna listwa plastyczna, na której uformowano dwa plastyczne guzki usytuowane symetrycznie. Powierzchnia zewn. przy brzegu wygładzana, niżej chropowata, barwa obustronnie brunatna. Wys. 14 cm; średn. wylewu 12,4 cm, dna 8 cm; grub. ścianek 0,6 cm (tabl. 63: 1). MGI/A/245:1965/914
2. Fragm. misy półkulistej o powierzchni zewn. wygładzanej, nierównej, barwy obustronnie czarnej. Wys. zach. 6 cm; średn. wylewu 16 cm; grub. ścianek 0,6 cm (tabl. 63: 2). MGI/A/245:1965/915
3. Czerpak półkulisty z wklęsłym dnem i taśmowatym uchem wystającym ponad krawędź. Powierzchnia zewn. gładka, barwa obustronnie czarna. Wys. 5 cm; średn. wylewu 10×10,5 cm, dna 2,8 cm; grub. ścianek 0,5 cm (tabl. 63: 3). MGI/A/245:1965/916

### GRÓB 100 szkieletowy (pole E, wykop 30–40)

Odstonięty na 46 cm w postaci podłużnej jamy grobowej o wymiarach 140×60 usytuowanej na linii N–S. Wypełnisko stanowił szaro-żółty piasek z intensywnym zaciemnieniem w części środkowej. Na krótszych bokach jamy leżało kilka dużych kamienni obstawy. Niżej, na 60 cm grób był znacznie mniejszy (95×35), w kształcie nerkowatym. Widoczne było zaciemnienie prawdopodobnie w miejscu głowy zmarłego.

Uwagi: dok. rysunkowa obiektu niepełna.

### GRÓB 101 szkieletowy (pole E, wykop 25–26–35–36), tabl. 57

Na 46 cm odstąnieto nieregularną, wydłużoną na osi N–S jamę o wymiarach 110×50 cm. Niżej, na 65 cm jama miała owalny kształt (130×65 cm). W wypełnisku znaleziono brązową zawieszkę (1) i ułamki kości.

Uwagi: dok. rysunkowa niepełna, brak niższych poziomów eksploracji. Ułamki kości – zaginęły.

Palenisko?: na 50 cm w niewielkiej odległości od ptd. krawędzi grobu, intensywnie ciemna jama (55×60 cm).

#### Inwentarz:

1. Zawieszka skroniowa – skręt spiralny z okrągłego w przekroju drutu brązowego zwiniętego w 6,5 zwoju o końcach cieniejących. Średn. 1,6 cm; grub. 0,1 cm (tabl. 57: 1). MGI/A/247:1965/921

### GRÓB 102 szkieletowy (pole E, wykop 33–34–44) tabl. 64, 65

Na 35 cm odstąnieto regularną jamę grobową o wymiarach 245×77 cm, w której ptn. części stało nacz. wazowate (1) przykryte talerzem (2). Na środku widoczne było zaciemnienie, przy którym od strony ptn.–zach. leżały cztery kamienie bruku. Na tym poziomie znaleziono węgle drzewne (18). Regularny, zbliżony do prostokąta zarys grobu o wymiarach 230×85 cm zarysował się na 80 cm. W części ptd. wystąpiły dwa zaciemnienia? (wielkości 25×25 cm i 20×12 cm). Na 100–110 cm wzdłuż dłuższych boków ułożonych było sześć kamieni regularnej obstawy. W obrębie grobu zarysowało się prostokątne zaciemnienie (175×50 cm), w którym znaleziono fragm. drewna (17) – prawdopodobnie pozostałości mar. Od strony ptn., powyżej pochówku na przepalanej glinie ustawiono garnek (3), przechylony w kierunku ptd., oraz rozgniecioną misę (4) z kółkiem (5) w środku. Ze szkieletu zachowały się ułamki czaszki, zęby oraz kości strzałkowe i piszczelowe nóg. W grobie znaleziono zabytki brązowe. Na czaszce zachował się diadem (6) z podwójnego rzędu guziczków zakończony kółkiem

(7), przy skroniach brązowe zawieszki (8–9). W okolicy szyi leżał naszyjnik (10) owinięty częściowo sznurem paciorków szklanych (11). Poniżej prawego ramienia, na wysokości klatki piersiowej znaleziono zapinkę harfowatą (12). W okolicach nadgarstków odstąnieto bransolety (13–14), a przy stopach nagolenniki (15–16), na prawym resztki tkaniny (17). Poniżej lewego nagolennika znaleziono fragm. ceramiki (zaginęły). Dno na 122 cm.

Uwagi: kolia z paciorków pierwotnie składała się z 74 szt., część z nich uległa destrukcji i pozostały jedynie ślady w wypełnisku grobu. Mat. kostne – zaginęły.

#### Inwentarz:

1. Dolna część naczynia wazowatego o lekko wklęsłym dnie. Powierzchnia zewn. szorstka, barwy brązowej, wewn. szarej. Wys. 12 cm; średn. dna 10,5 cm; grub. ścianek 0,7 cm (tabl. 64: 2). MGI/A/248:1965/922
2. Fragm. talerza krążkowego o powierzchni chropowatej pokrytej odciskami palcowymi, barwa obustronnie brązowa. Grub. 1,2 cm (tabl. 64: 1). MGI/A/248:1965/923
3. Garnek lekko profilowany o zaokrąglonej krawędzi wylewu i wklęsłym dnie. Zdobiony u nasady szyjki dookoła listwą z odciskami palcowymi. Powierzchnia zewn. przy brzegu wygładzana, niżej chropowata, skośnie obmazywana, barwa obustronnie brązowa. Wys. 14,8 cm; średn. wylewu 14 cm, dna 9,2 cm; grub. ścianek 0,6 cm (tabl. 64: 3). MGI/A/248:1965/924
4. Fragm. misy z lekko wklęsłym dnem i pojedynczym uszkiem poziomo przekłutym. Powierzchnia zewn. wygładzana, nierówna, barwa obustronnie brązowo-czarna. Wys. zach. 9,4 cm; średn. dna 8 cm; grub. ścianek 0,6 cm (tabl. 64: 4). MGI/A/248:1965/925
5. Otwarte kółko brązowe z końcami cieniejącymi, jeden ułamek. Wykonane z drutu w przekroju okrągłego. Średn. 2,5 cm; grub. 0,2 cm (tabl. 64: 5). MGI/A/248:1965/931
6. Diadem z 68 miseczkowatych guziczków brązowych wykonanych z cienkiej brązowej blaszki zaopatrzonych od strony wklęsłej w uszka. Średn. 1–1,2 cm (tabl. 64: 6). MGI/A/248:1965/926
7. Kółko brązowe z końcami stykającymi się, wykonane z drutu w przekroju okrągłego. Średn. 2,9 cm; grub. 0,3 cm (tabl. 64: 7). MGI/A/248:1965/926/1
8. Zawieszka skroniowa (lewa) – skręt spiralny z okrągłego w przekroju drutu brązowego zwiniętego w 8 zwojów o końcach cieniejących, jeden odgięty. Średn. 2,1 cm; grub. 0,2 cm (tabl. 64: 8). MGI/A/248:1965/927
9. Zawieszka skroniowa (prawa) – skręt spiralny z okrągłego w przekroju drutu brązowego zwiniętego w 6 zwojów

- o końcach cieniejących. Średn. 1,5 cm; grub. 0,2 cm (tabl. 64: 9). MGI/A/248:1965/928
10. Otwarty naszyjnik brązowy z końcami cieniejącymi odgiętymi w haczykowane zapięcie. Zdobiony 10 grupami dookólnych żłobków wykonanych wyrzynarką. Wykonany z pręta o przekroju okrągłym. Średn. 17,2×19 cm; grub. 0,4 cm (tabl. 65: 10). MGI/A/248:1965/929
11. Kolia z 57 paciorków szklanych (w całości 47 sztuk), w tym pojedynczy duży w kształcie gwiazdy równoramiennej, zdobiony żółtym zygzakiem przy otworze, na ramionach czterema pasami w kolorze żółtym, barwy zielonojasnobrązowej (średn. 2,5 cm; wys. 1,9 cm), pozostałe: w kształcie wycinka środkowej części kuli, zdobione żółtymi koncentrycznymi kołami (sześć paciorków niezdobionych), w kolorze niebieskim, brązowym, żółtym, niebieskoczarnym, zielonojasnobrązowym, (średn. 1,3×1,6 cm; wys. 0,8–0,11 cm), fragm. paciorka barwy jasnoniebieskiej, wyraźnie przejrzystego i utamki innych (tabl. 65: 11). MGI/A/248:1965/930
12. Brązowa zapinka harfowata, jednocześnie, ze spłaszczonym, rozklepanym kabłąkiem zdobionym puncowanym ornamentem peretłkowym wzdłuż krawędzi oraz na zewnętrznej krawędzi perforacją i 13 małymi podwójnymi kółkami z doczepionymi trapezowatymi blaszkami (zachowane dwie). Główna w postaci tarczki spiralnej. Wykonana z drutu o przekroju okrągłym. Długość 11,4 cm; szer. 8 cm; średn. tarczki 3 cm; grub. 0,3 cm (tabl. 65: 12). MGI/A/248:1965/932
13. Bransoleta brązowa (prawa) z głęboko zachodzącymi na siebie końcami zakończonymi prosto. Wykonana z pręta o przekroju czworobocznym. Średn. 7×7,5 cm; grub. 0,4 cm (tabl. 65: 13). MGI/A/248:1965/933
14. Bransoleta brązowa (lewa) z głęboko zachodzącymi na siebie końcami zakończonymi prosto. Wykonana z pręta o przekroju czworobocznym. Średn. 7 cm; grub. 0,4 cm (tabl. 65: 14). MGI/A/248:1965/934
15. Nagolennik brązowy (prawy) z cieniejącymi, głęboko zachodzącymi na siebie końcami. Wykonany z pręta o przekroju okrągłym. Średn. 9,5 cm; grub. 0,5–0,8 cm (tabl. 65: 15). MGI/A/248:1965/935
16. Nagolennik brązowy (lewy) z cieniejącymi, głęboko zachodzącymi na siebie końcami. Wykonany z pręta o przekroju okrągłym. Średn. 10 cm; grub. 0,5–0,8 cm (tabl. 65: 16). MGI/A/248:1965/936
17. Fragm. drewna: dąb, część nieoznaczona. MGI/A/248:1965/938
18. Węgle drzewne: sosna zwyczajna, brzoza. MGI/A/248:1965/939

19. Tkanina: nagolennik prawy – nie określono surowca, splot płócienny. MGI/A/248:1965/937

### GRÓB 103 szkieletowy (pole E, wykop 24)

Strop nieregularnej jamy grobowej usytuowanej na osi N–S odstonięto na 55 cm. Po środku dłuższych boków leżały pojedyncze kamienie obstawy. Na 65 cm wymiary grobu wynosiły 75×45 cm. W wypetniku w części ptn. widoczne było zaciemnienie z drobnymi fragm. węgla drzewnych. Grób zanikł na 70 cm.

### GRÓB 104 szkieletowy (pole E, W 4–5–15), tabl. 63

Po usunięciu runa leśnego znaleziono fragm. naczynia (1). Na głęb. 50 cm odkryto jamę grobową o nieregularnym zarysie usytuowaną na osi N–S o wymiarach 205×40–70 cm. Jej wypetnik stanowił żółto-brunatny piasek o intensywniejszym zaciemnieniu w środkowej i ptn.–zach. części. Niżej, na 70 cm grób miał kształt zbliżony do trapezu (195×55–70 cm). W części ptn. leżały dwa kamienie obstawy, pomiędzy którymi ustawiony był garnek (2), obok niego misa (3) i czerpak (4). Dno na 85 cm.

#### Inwentarz:

1. Ułamki garnka? profilowanego zdobionego listwą z dołkami palcowymi. Powierzchnia zewn. chropowata, barwa obustronnie brunatna. Grub. ścianek 0,6 cm (tabl. 63: 1). MGI/A/250:1965/952
2. Garnek jajowaty o zaokrąglonym brzegu i płaskim dnie. Powierzchnia zewn. przy brzegu wygładzana, niżej chropowata, barwa obustronnie brunatna. Wys. 12 cm; średn. wylewu 11,8 cm, dna 6,5 cm; grub. ścianek 0,6 cm (tabl. 63: 2). MGI/A/250:1965/949
3. Misa z brzegiem zagiętym do środka i płaskim dnem. Powierzchnia zewn. wygładzana, barwa obustronnie brunatna. Wys. 7 cm; średn. wylewu 14 cm, dna 6 cm; grub. ścianek 0,6 cm (tabl. 63: 3). MGI/A/250:1965/950
4. Czerpak półkulisty (we fragm.) z wklęsnięciem w miejscu dna. Ucho niezachowane. Powierzchnia zewn. gładka, barwa obustronnie ciemnoszara. Wys. 4,8 cm; średn. wylewu 8 cm, dna 2,5 cm; grub. ścianek 0,5–0,6 cm (tabl. 63: 4). MGI/A/250:1965/951

### GRÓB 105 szkieletowy (pole E, wykop 21–22–31–32), tabl. 66

Strop jamy wydłużonej na osi NW–SE odstonięto na 50 cm. Na środku rozrzucone były trzy niewielkie kamienie. Niżej, na



80 cm zarys jamy zbliżony był do prostokąta o wymiarach 260×80–90, a w wyętnisku występowały licznie węgle drzewne, skoncentrowane w ptn. części. Wzdłuż dłuższych boków rozproszonych było kilka kamieni obstawy grobu. W wyętnisku widoczne było ciemniejsze zabarwienie w miejscu szkieletu, w którego ptn. partii znaleziono garnek (1) oraz przewróconą na bok misę (2). Jama zanikła na 100 cm.

**Inwentarz:**

1. Garnek doniczkowy z lekko wklęsłym dnem. Powierzchnia zewn. chropowata, barwa obustronnie brunatna. Wys. 10,4 cm; średn. wylewu 13 cm, dna 8 cm; grub. ścianek 0,6 cm (tabl. 66: 1). MGI/A/251:1965/958
2. Misa półkulista z płaskim dnem i pojedynczym taśmowatym uszkiem poziomo przekłutym, umieszczonym poniżej brzegu. Powierzchnia zewn. wygładzana, nierówna, barwa obustronnie brunatno-czarna. Wys. 9 cm; średn. wylewu 19 cm, dna 8,4 cm; grub. ścianek 0,6 cm (tabl. 66: 2). MGI/A/251:1965/959

**GRÓB 106**

**szkieletowy (pole D, wykop 44–45), tabl. 66**

Owalną jamę o wymiarach 130×46 cm zorientowaną na osi N–S odstąpięto na 60 cm. Wokół ptn. i ptd. krawędzi rozłożone były kamienie obstawy grobowej. W części ptn. znaleziono misę (1), niżej na środku na ubitej żółto-pomarańczowej glinie naczynie miniaturowe (2). W części ptd.–wsch. stał garnek (3) nakryty kubkiem (4) ułożonym do góry dnem. Przy naczyniach znaleziono węgle drzewne (7), obok leżały zęby i zawieszki skroniowe (5–6). Zmarły ułożony był głową na południe. Dno na 90 cm.

Analiza antropologiczna: brak określenia płci i wieku.

**Inwentarz:**

1. Misa półkulista z płaskim dnem. Powierzchnia zewn. wygładzana, barwy brunatno-czarnej, wewn. czarnej. Wys. 7 cm; średn. wylewu 14 cm, dna 6 cm; grub. ścianek 0,6 cm (tabl. 66: 1). MGI/A/252:1965/961
2. Nacz. miniaturowe – waza o stożkowej szyjce z pogrubionym brzegiem i z wklęsłym dnem. Zaokrąglony brzusec o największej wydatności w połowie wysokości naczynia. Powierzchnia zewn. wygładzana, barwy brunatno-czarnej, wewn. czarnej. Wys. 7,5 cm; średn. wylewu 6,7 cm, brzuśca 8,5 cm, dna 4,5 cm; grub. ścianek 0,5 cm (tabl. 66: 2). MGI/A/252:1965/962
3. Mały garnek z profilowaną szyjką i nieznacznie wklęsłym dnem. Zdobiony pod szyjką trzema podwójnymi guzkami. Powierzchnia zewn. przy brzegu wygładzana, niżej chropowata, barwa obustronnie brunatna. Wys. 10 cm; średn.

wylewu 9,7 cm, dna 5,5 cm; grub. ścianek 0,6 cm (tabl. 66: 3). MGI/A/252:1965/963

4. Wysoki kubek lekko profilowany z płaskim dnem i uchem wystającym pod krawędź wylewu. Powierzchnia zewn. wygładzana, barwy brunatno-czarnej, wewn. czarnej. Wys. 6 cm; średn. wylewu 8,5 cm, dna 4,5 cm; grub. ścianek 0,5 cm (tabl. 66: 4). MGI/A/252:1965/964
5. Zawieszka skroniowa (lewa) – skręt spiralny z okrągłego drutu brązowego zwiniętego w pojedynczy zwój o końcach cieniejących. Średn. 1 cm; grub. 0,1 cm (tabl. 66: 5). MGI/A/252:1965/965
6. Zawieszka skroniowa (prawa) – skręt spiralny z okrągłego drutu brązowego zwiniętego w pojedynczy zwój o końcach cieniejących. Średn. 1 cm; grub. 0,1 cm (tabl. 66: 6). MGI/A/252:1965/966
7. Węgle drzewne: dąb, część nieoznaczona. MGI/A/252:1965/968

**GRÓB 107**

**szkieletowy (pole E, wykop 31–32–41–42–51–52), tabl. 67**

Na 30 cm odstąpięto prostokątną jamę o wymiarach 237×95 cm. W części ptd.–zach. znajdowały się luźno leżące fragm. ceramiki (1). Kamienną obstawę grobu ustawioną wzdłuż dłuższych boków odstanięto od 50 do 80 cm. Wokół obrzeży (w odl. ok. 20 cm) biegła szarobrunatna smuga o szer. 15 cm (śląd po konstrukcji drewnianej?). Na 80 cm widoczne było zaciemnienie w miejscach szkieletu, powyżej którego od strony ptn. ustawiony był garnek (2), obok leżał czerpak (3), niżej misa (4). Przy głowie znaleziono brązowe zawieszki (5–6), poniżej szpilę brązową (7) ułożoną główką w kierunku zach., a przy niej paciorek szklany (8). W pobliżu rąk leżały bransolety: prawa (9) z brązu, lewa (10) z żelaza, a przy nogach żelazne nagolenniki (11–12). Pod szpilą znaleziono utamki drewna. Po usunięciu zabytków zauważono niewyraźny, prawie prostokątny zarys konstrukcji drewnianej w centralnej części jamy, która zanikła na 90 cm.

Analiza antropologiczna: brak określenia płci i wieku (część materiałów kostnych zaginęła).

Uwagi: fragm. drewna – zaginęły.

**Inwentarz:**

1. Fragm. naczyń, w tym pogrubiony brzeg talerza krążkowego o powierzchni chropowatej (grub. 0,8 cm); utamek brzuśca czarki? z ornamentem w postaci poziomego żłobka oddzielającego szyjkę oraz dołka i ukośnych kresiek (prawdopodobnie zakreskowany trójkąt) o gładkiej powierzchni, barwie

- obustronnie czarnej (grub. ścianki 0,4 cm); część przydenna nacz. wazowatego? o lekko wklęsłym dnie o wygładzanej powierzchni, barwie obustronnie brunatnej (średn. dna 10 cm); fragm. uszka czerpaka oraz ułamki mało charakterystycznych brzuśców (tabl. 67: 1). MGI/A/253:1965/969, 973
2. Garnek lekko profilowany z wklęsłym dnem. Powierzchnia zewn. przy brzegu wygładzana, niżej chropowacona i obmazowana skośnie, barwa obustronnie ceglasta. Wys. 14,4 cm; średn. wylewu 13,2 cm, dna 9 cm; grub. ścianek 0,8 cm (tabl. 67: 2). MGI/A/253:1965/970
  3. Czerpak półkuliasty z wklęsnięciem w miejscu dna i uchem wystającym ponad krawędź wylewu. Powierzchnia zewn. gładka, barwa obustronnie brunatno-szara. Wys. 4,3 cm; średn. wylewu 10×11 cm, dna 2,8 cm; grub. ścianek 0,6 cm (tabl. 67: 3). MGI/A/253:1965/972
  4. Misa półkulista z wklęsłym dnem. Powierzchnia zewn. wygładzana, barwy brunatno-czarnej, wewn. czarnej. Wys. 10 cm; średn. wylewu 19 cm, dna 7,4 cm; grub. ścianek 0,6 cm (tabl. 67: 4). MGI/A/253:1965/971
  5. Zawieszka skroniowa (prawa) – skręt spiralny z okrągłego w przekroju drutu brązowego zwiniętego w 3 zwoje o końcach cieniejących. Średn. 2,4 cm; grub. 0,2 cm (tabl. 67: 5). MGI/A/253:1965/974
  6. Zawieszka skroniowa (lewa) – skręt spiralny z okrągłego w przekroju drutu brązowego zwiniętego w 2,5 zwoju o końcach cieniejących. Średn. 2,4 cm; grub. 0,2 cm (tabl. 67: 6). MGI/A/253:1965/975
  7. Szpila brązowa z główką rozklepaną i zwiniętą w uszko. Wykonana z pręta o przekroju okrągłym. Długość 9,8 cm; grub. 0,3 cm (tabl. 67: 7). MGI/A/253:1965/977
  8. Paciorek szklany w kształcie wycinka środkowej części kuli, niebieski. Średn. 1 cm; wys. 0,5 cm (tabl. 67: 8). MGI/A/253:1965/976
  9. Bransoleta brązowa (prawa) o końcach zachodzących na siebie, zakończonych półkulistymi zgrubieniami. Wykonana z pręta o przekroju płasko-wypukłym. Średn. 5,3×5,7 cm; grub. 0,3 cm (tabl. 67: 9). MGI/A/253:1965/978
  10. Fragm. bransolety żelaznej (lewej) wykonanej z pręta o przekroju okrągłym. Średn. 7 cm; grub. 0,5 cm (tabl. 67: 10). MGI/A/253:1965/979
  11. Nagolennik żelazny (prawy) o końcach cieniejących, zachodzących na siebie. Wykonany z pręta o przekroju okrągłym. Średn. 10,5 cm; grub. 0,8–1 cm (tabl. 67: 11). MGI/A/253:1965/980
  12. Nagolennik żelazny (lewy) o końcach cieniejących, zachodzących na siebie. Wykonany z pręta o przekroju

okrągłym. Średn. 10,3 cm; grub. 0,8–1 cm (tabl. 67: 12). MGI/A/253:1965/981

13. Węgle drzewne: sosna zwyczajna. MGI/A/253:1965/984

## GRÓB 108

### szkieletowy i ciałopalny jamowy – birytualny (pole E, wykop 43–44–53–54), tabl. 68

Od 7 do 35 cm odstonięto bruk z luźnych kamieni polnych ułożonych w prostokąt o wymiarach 160×80 cm. Pomiedzy nimi w części zach. wystąpiły przepalone kości ludzkie skupione na przestrzeni o średn. ok. 30 cm oraz fragm. naczyń (6). W części płn. bruku stało nacz. wazowate (1). Po zdjęciu kamieni ukazała się owalna jama grobowa (265×95 cm), usytuowana na osi N–S. W płn. i centralnej części stropu znajdowało się kilka kamieni drugiej warstwy bruku, pod którymi wystąpiło zaciemnienie z węglami drzewnymi (10). Niżej, na 70 cm w jamie zarysowało się prostokątne zaciemnienie w miejscu szkieletu (160×40 cm), przy którym znaleziono luźną obstawę ułożoną w okolicy głowy i nóg zmarłego. W części płd. ustawiona była misa (2), garnek (3) i czerpak (4) z kolejnym (5) wewnątrz. W części płn. zaciemnienia znaleziono brązowe zawieszki (7–8) i rozsypaną kolię z paciorków szklanych (9). Jama zanikła na 80 cm.

Analiza antropologiczna: w dzienniku polowym informacja o określeniu przepalonych kości jako ludzkich (przez antropologa podczas badań wykopaliskowych), mat. kostne – zaginęły.

Uwagi: w późniejszych opracowaniach nie wyróżniono pochówku ciałopalnego. Zaciemnienie odstonięte na poziomie pochówku szkieletowego być może było śladem po drewnianej konstrukcji.

#### Inwentarz:

1. Naczynie wazowate z lekko wygiętym brzegiem, stożkowatą szyjką i wyodrębnionym, wklęsłym dnem. Zaokrąglony brzusiec o największej wydętości w 2/3 wysokości. Powierzchnia zewn. w górnej części gładka, niżej chropowacona, barwy brunatnej, wewn. czarnej. Wys. 19,4 cm; średn. wylewu 15 cm, brzuśca 18,6 cm, dna 9,4 cm; grub. ścianek 0,8 cm (tabl. 68: 1). MGI/A/254:1965/989
2. Misa stożkowata z płaskim dnem. Powierzchnia zewn. wygładzana, barwy brunatno-czarnej, wewn. czarnej. Wys. 8,2 cm; średn. wylewu 17,6 cm, dna 8 cm; grub. ścianek 0,6 cm (tabl. 68: 2). MGI/A/254:1965/991
3. Garnek profilowany z zaokrąglonym brzegiem. Część przydenna niezachowana. Na przejściu szyjki w brzusiec umieszczona dookólna listwa poprzecznie karbowana. Powierzchnia zewn. przy brzegu wygładzana, niżej chropowacona,

barwy ceglastej, wewn. ciemnoszarej. Wys. zach. 15 cm; średn. wylewu 14,8 cm; grub. ścianek 0,8 cm (tabl. 68: 3). MGI/A/254:1965/990

4. Czerpak półkulisty ze spłaszczeniem w miejscu dna i uchem wystającym ponad krawędź wylewu. Powierzchnia zewn. gładka, barwa obustronnie czarna. Wys. 5 cm; średn. wylewu 9,6×10,5 cm; grub. ścianek 0,4 cm (tabl. 68: 4). MGI/A/254:1965/992
5. Czerpak lekko profilowany z taśmowatym uchem i wklęsnięciem w miejscu dna. Zdobiony na załomie ornamentem w postaci podwójnego żłobka, od którego odchodzą podwójne wiszące kąty. Powierzchnia zewn. gładka, barwy brunatno-czarnej, wewn. czarnej. Wys. 6 cm; średn. wylewu 11,3×12 cm, dna 1,8 cm; grub. ścianek 0,4 cm (tabl. 68: 5). MGI/A/254:1965/993
6. Trzy fragm. ceramiki, w tym brzeg i 2 utamki brzuśca. Powierzchnia zewn. gładka, barwa brunatno-czarna. Grub. ścianek 0,5–0,7 cm. MGI/A/254:1965/994
7. Zawieszka skroniowa (prawa) – skręt spiralny z okrągłego w przekroju drutu brązowego zwiniętego w 2 zwoje o końcach cieniejących. Średn. 2,4 cm; grub. 0,15 cm (tabl. 68: 6). MGI/A/254:1965/995
8. Zawieszka skroniowa (lewa) – skręt spiralny z okrągłego w przekroju drutu brązowego zwiniętego w 3 zwoje o końcach cieniejących, odgiętych. Średn. 2,4 cm; grub. 0,15 cm (tabl. 68: 7). MGI/A/254:1965/996
9. Kolia składająca się z 77 drobnych paciorków w kształcie wyćinka środkowej części kuli: 68 niebieskich i dziewięć żółtych (średn. 0,4 cm; wys. 0,2 cm) (tabl. 68: 8). MGI/A/254:1965/997
10. Węgłe drzewne. MGI/A/254:1965/1000

#### GRÓB 109

##### szkieletowy (pole E, wykop 47)

Na 30 cm zarysowała się podłużna owalna jama grobowa o wymiarach 140×40–50 cm. Niżej, na 40 cm w jej obrębie widoczne było prostokątne zaciemnienie o wymiarach 80×46 cm i miąższości 20 cm. Dno na 65 cm.

Palenisko: na 30 cm od strony ptn.-wsch. obiektu, owalna jama (27×20 cm) z węglami drzewnymi.

#### GRÓB 110

##### szkieletowy (pole E, wykop 45–55)

Strop owalnej jamy o wymiarach 120×45 cm zorientowanej na osi N–S zarysował się na 30 cm. W części środkowej brunatnego wypetniska widoczne były zaciemnienia. Jama zanikła na 52 cm.

#### GRÓB 111

##### szkieletowy (pole E, wykop 57–58–67–68), tabl. 69

Na 30 cm odstonięto dużą jamę grobową zorientowaną na osi N–S. Przy zach. krawędzi leżały fragm. ceramiki (1). Od 60 do 90 cm wzdłuż dłuższych boków odstawiano zwartą dwuwarstwową obstawę, skoncentrowaną przy głowie i nogach zmarłego. Pomiedzy kamieniami widoczny był prawie prostokątny grób (240×70–80 cm). W wypetnisku zarysowało się zbliżone do owalu zaciemnienie w miejscu szkieletu. Przy zabytkach brązowych zauważono intensywniejsze przebarwienia ze śladami zbutwiełego drewna. W ptn. części znaleziono zęby, a przy nich zawieszki skroniowe (2–3) i naszyjnik brązowy (4), niżej szpilę żelazną (5). W okolicy rąk leżały bransolety brązowe (6–7), przy nogach nagolenniki brązowe (8–9). Dno na 95 cm.

Analiza antropologiczna: brak określenia płci i wieku.

Uwagi: drewnianych podkładek nie udało się wyeksplorować.

##### Inwentarz:

1. Osiem fragm. ceramiki, w tym lekko profilowany wylew i części środkowe pp. nacz. wazowatego o powierzchni zewn. chropowatej, barwy obustronnie brunatnej (grub. ścianek 1 cm) (tabl. 69: 1). MGI/A/257:1965/1002
2. Zawieszka skroniowa (lewa) – skręt spiralny z okrągłego w przekroju drutu brązowego zwiniętego w 3,5 zwoju o końcach cieniejących. Średn. 2,1 cm; grub. 0,2 cm (tabl. 69: 2). MGI/A/257:1965/1003
3. Zawieszka skroniowa (prawa) – skręt spiralny z okrągłego w przekroju drutu brązowego zwiniętego w pojedynczy zwój o końcach cieniejących. Średn. 1,8 cm; grub. 0,2 cm (tabl. 69: 3). MGI/A/257:1965/1004
4. Otwarty naszyjnik brązowy z końcami cieniejącymi, sklepanymi i zwiniętymi w uszka. Zdobiony grupami poprzecznych żłobków. Wykonany z pręta o przekroju okrągłym. Średn. 14×15 cm, grub. 0,5 cm (tabl. 69: 5). MGI/A/257:1965/1005
5. Fragm. szpili żelaznej z główką zwiniętą w uszko. Wykonana z pręta o przekroju okrągłym. Długość 14 cm; grub. 0,3 cm (tabl. 69: 4). MGI/A/257:1965/1006
6. Bransoleta brązowa (prawa) o końcach zachodzących na siebie, zakończonych półkulistymi zgrubieniami. Wykonana z pręta o przekroju okrągłym. Średn. 5,5×6 cm; grub. 0,3 cm (tabl. 69: 6). MGI/A/257:1965/1007
7. Bransoleta brązowa otwarta (lewa) zakończona pieczętkowato w formie spłaszczonej główki. Zdobiona nieczytelnym ornamentem rytym dookołnych żłobków? Wykonana z pręta o przekroju okrągłym. Średn. 5,8 cm; grub. 0,9 cm (tabl. 69: 7). MGI/A/257:1965/1008

8. Zamknięty nagolennik brązowy (prawy) wykonany z pręta o przekroju okrągłym. W miejscu złączenia występuje zgrubienie. Średn. 9,2 cm; grub. 0,7 cm (tabl. 69: 8). MGI/A/257:1965/1009
9. Zamknięty nagolennik brązowy (lewy) wykonany z pręta o przekroju okrągłym. W miejscu złączenia występuje zgrubienie. Średn. 9,2 cm; grub. 0,7 cm (tabl. 69: 9). MGI/A/257:1965/1010

### GRÓB 112

#### szkieletowy (pole D, wykop 54–55–64–65), tabl. 70

Na 70 cm uchwycono zarys niewielkiej jamy grobowej o wymiarach 125×50 cm, zorientowanej na osi N–S. W części ptn. odstonięto misę (1), czerpak (2) i przewrócone nacz. miniaturowe (3) ułożone w zaciemnieniu w miejscu głowy zmarłego. Przy naczyniach znaleziono zawieszkę brązową (4) i dwa paciorki szklane (5). W wypetnisku widoczne było szkliwo nązębne. Jama zanikła na 97 cm.

#### Inwentarz:

1. Misa półkulista z wyodrębnionym, spłaszczonym dnem. Powierzchnia zewn. gładka, barwy brunatno-czarnej, wewn. szarej. Wys. 6,2 cm; średn. wylewu 12,4 cm, dna 7 cm; grub. ścianek 0,5 cm (tabl. 70: 1). MGI/A/258:1965/1019a
2. Czerpak półkulisty z prostym dnem. Brak ucha. Powierzchnia zewn. gładka, barwa obustronnie brunatna. Wys. 4–4,5 cm; średn. wylewu 8,3 cm, dna 3 cm; grub. ścianek 0,4 cm (tabl. 70: 2). MGI/A/258:1965/1019b
3. Nacz. miniaturowe – waza z lekko odgiętym na zewn. wylewem, baniastym brzuścem i wklęstym dnem. W górnej części brzuśca ornamentowane poziomymi żłobkami (dwa lub trzy), poniżej których pas dookólnych zygzaków. Powierzchnia zewn. gładka, barwa obustronnie szara. Wys. 6,5 cm; średn. wylewu 6 cm, brzuśca 8,5 cm, dna 3,5; grub. ścianek 0,4 cm (tabl. 70: 3). MGI/A/258:1965/1019c
4. Zawieszka – dwa połączone skręty spiralne z okrągłego drutu brązowego zwiniętego w pojedynczy zwój. Średn. 1,1 i 1,4 cm; grub. 0,1 cm (tabl. 70: 4). MGI/A/258:1965/1019d
5. Dwa paciorki szklane: niemal kulisty, barwy szarej; zdobiony trzema żółtymi kołami (średn. 1,2 cm; wys. 1,3 cm), drugi w kształcie wycinka środkowej części kuli, niebieski, zdobiony trzema żółtymi kołami i zamykającymi kropkę (średn. 1,8 cm; wys. 0,9 cm) (tabl. 70: 5). MGI/A/258:1965/1019e

### GRÓB 113

#### szkieletowy (pole E, wykop 56–57)

Na 40 cm zarysowała się nieregularna jama grobowa o wymiarach 108×46 cm, usytuowana na osi N–S. Obiekt był

częściowo uszkodzony korzeniami drzew od strony ptd. Na jego stropie odstonięto trzy luźne kamienie obstawy grobu. W wypetnisku widoczne było zaciemnienie w miejscu szkieletu. Dno na 52 cm.

### GRÓB 114

#### szkieletowy (pole E, wykop 50)

Na 20 cm ukazała się niewielka jama grobowa o wymiarach 80×45 cm, zorientowana na osi N–S. Na 40 cm, w środkowej części odstonięto skupisko węgli drzewnych (2) oraz znaleziono ułamki garnka (1). Jama zanikła na 55 cm.

#### Inwentarz:

1. Ułamki garnka o brzegu lekko profilowanym i płaskim dnem. Powierzchnia zewn. przy brzegu wygładzana, niżej chropowata, barwy ceglastej, wewn. ciemnoszarej. Grub. ścianki 0,6–0,8 cm. MGI/A/260:1965/1021
2. Węgle drzewne: sosna zwyczajna. MGI/A/260:1965/1022

### GRÓB 115

#### szkieletowy i ciałopalny jamowy – birytualny (pole D, wykop 44–46–55–56), tabl. 70

Strop owalnej jamy o wymiarach 210×80–100 cm odstonięto na 85 cm. Wokół niej (z wyłączeniem strony ptn.) ułożone były nierównomiernie kamienie obstawy grobowej, miejscami dwuwarstwowej. Niżej, na 119 cm przy zach. krawędzi zaobserwowano strop owalnej jamki (średn. ok. 25 cm) z przepalonymi kośćmi ludzkimi i zwierzęcymi. W części ptn. znaleziono garnek (1) z czerpakiem (3) w środku, przy których leżał nóż żelazny (7). Obok stała misa (2). W zaciemnieniu w miejscu głowy odstonięto brązowe zawieszki (4–5) i kółko (6) z fragm. tkaniny. Na wysokości mostka znajdowała się szpila żelazna (8). Dno na 125 cm.

Analiza antropologiczna: pochówek inhumacyjny: mat. kostne niezachowane; pochówek ciałopalny: pteć – ?, *Adultus*. W mat. domieszka kości zwierzęcych (bydło?).

Uwagi: w dok. muzealnej grób opisany wyłącznie jako szkieletowy.

#### Inwentarz:

1. Garnek doniczkowaty o prostym dnem. Przy brzegu umieszczone symetrycznie cztery listewki z podwójnymi guzkami. Powierzchnia zewn. chropowata, barwy ceglastej, wewn. brunatnej. Wys. 15 cm; średn. wylewu 14 cm, dna 10 cm; grub. ścianek 0,8 cm (tabl. 70: 1). MGI/A/261:1965/1024a
2. Misa z brzegiem zagiętym do środka i płaskim dnem. Powierzchnia zewn. wygładzana, barwy brunatno-czarnej,

wewn. czarnej. Wys. 8 cm; średn. wylewu 16 cm, dna 7 cm; grub. ścianek 0,6 cm (tabl. 70: 2). MGI/A/261:1965/1024b

3. Czerpak stożkowaty z prostym dnem i wysokim taśmowatym uchem wystającym ponad krawędź. Ucho ozdobione od góry dołkiem z guzkiem w środku. Powierzchnia zewn. gładka, wyświecana, barwa obustronnie czarna. Wys. 6 cm; średn. wylewu 10×10,6 cm, dna 3,5 cm; grub. ścianek 0,5 cm (tabl. 70: 3). MGI/A/261:1965/1024c
4. Zawieszka skroniowa (prawa) – skręt spiralny z okrągłego w przekroju drutu brązowego zwiniętego w 3 zwoje o końcach cieniejących. Średn. 1,6 cm; grub. 0,2 cm (tabl. 70: 4). MGI/A/261:1965/1024d
5. Zawieszka skroniowa (lewa) – skręt spiralny z okrągłego w przekroju drutu brązowego zwiniętego w 3,5 zwoju o końcach cieniejących. Średn. 1,6 cm; grub. 0,2 cm (tabl. 70: 5). MGI/A/261:1965/1024e
6. Zamknięte kółko brązowe wykonane z drutu o okrągłym przekroju. Średn. 1,3 cm; grub. 0,3 cm (tabl. 70: 6). MGI/A/261:1965/1024f
7. Fragm. noża żelaznego o tylcu prostym w przekroju klinowatym. Dług. 6,3 cm; szer. 2,1 cm; grub. 0,2–0,3 cm (tabl. 70: 7). MGI/A/261:1965/1024g
8. Fragm. trzonka szpili żelaznej wykonanej z pręta w przekroju okrągłego. Dług. 12 cm; średn. 0,5 cm (tabl. 70: 8). MGI/A/261:1965/1024h

#### **GRÓB 116** **szkieletowy (pole E, wykop 48–49)**

Na 20 cm zarysowała się niewielka, owalna jama grobowa o wymiarach 85×50 cm usytuowana na osi N–S. Jej wypetnisko stanowił szaro-żółty piasek. Dno na 50 cm.

#### **GRÓB 117** **szkieletowy (pole E, wykop 47–48), tabl. 71**

Pod runem zarysowała się nieregularna jama o wymiarach 140×65 cm, zniszczona w zach. części. Na 35 cm w części ptd. wydzieliła się jama przylegająca do obiektu od strony ptn.–zach. (gr. 118). Niżej, na 50 cm grób miał owalny zarys (120×45–50 cm). Jego cała południowa część przykryta była płaszczem płaskich kamiennym znajdujących na poziomie od 40 do 60 cm. W centralnej części ustawione było nacz. miniaturowe (1).

Uwagi: opis grobu na podstawie niepełnej dok. rysunkowej. Naczynie (1) wpisane do inw. muzealnego jako czarka.

#### **Inwentarz:**

1. Nacz. miniaturowe – waza z wyodrębnioną stożkowatą szyjką i brzegiem wychylonym na zewnątrz o płaskim dnie. Zdobiona orn. rytym: na szyjce pasem potrójnych poziomych linii rozdzielonych trzema dołkami ułożonymi w trójkąt; na załomie brzuśca występują naprzemianległe grupy krokwi (złożonych z czterech–pięciu linii), pomiędzy którymi znajdują się pionowe podwójne linie zawierające pionowy rząd pięciu dołków. Powierzchnia zewn. wygładzana, barwy ciemnoszarej, wewn. szarej. Wys. 6,1 cm; średn. wylewu 6,2 cm, dna 4,9 cm; grub. ścianek 0,4 cm (tabl. 71: 1). MGI/A/263:1965/1026

#### **GRÓB 118** **szkieletowy (pole E, wykop 48–58), tabl. 71**

Prostokątna jama wydzieliła się z ptd. części gr. 117 na 35 cm. Jej wymiary wynosiły 80×45 cm i była usytuowana na osi NE–SW. Na 60 cm w ptn. części znaleziono ozdobę łańcuszkowatą (1). Na środku leżała zawieszka brązowa (2), paciorek gliniany (3) i trzy paciorki szklane (4).

Uwagi: opis grobu na podstawie niepełnej dok. rysunkowej.

#### **Inwentarz:**

1. Brązowa ozdoba łańcuszkowata złożona z połączonych ze sobą czterech ogniwek: skrętu z okrągłego w przekroju drutu brązowego (średn. 1,5 cm; grub. 0,2 cm); dwóch zwiniętych blaszek (średn. 1 i 0,8 cm; szer. 0,2 i 0,5 cm); otwartego kóteczonek (średn. 1,1 cm; grub. 0,2 cm) (tabl. 71: 1). MGI/A/264:1965/1027
2. Zawieszka skroniowa – skręt spiralny z okrągłego w przekroju drutu brązowego zwiniętego w 2 zwoje o jednym końcu rozklepanym w blaszkę i lekko odgiętym. Średn. 2 cm; grub. 0,2 cm; szer. 0,5 cm (tabl. 71: 2). MGI/A/264:1965/1028
3. Okrągły paciorek gliniany z otworem w środku o przekroju owalnym. Powierzchnie wygładzane, barwy brunatno-szarej. Średn. 3,1 cm; grub. 0,7 cm (tabl. 71: 3). MGI/A/264:1965/1029
4. Trzy paciorki szklane, w kształcie wycinka środkowej części kuli, w kolorze bordowym, dekorowane żółtym zygzakiem, średn. 0,8 cm; wys. 0,6 cm (tabl. 71: 4). MGI/A/264:1965/1030

#### **GRÓB 119** **szkieletowy (pole E, wykop 52–53), tabl. 71**

Niewielką jamę grobową o wymiarach 63×23–30 cm odstonięto na 52 cm. Część wschodnia była uszkodzona korzeniami, natomiast na zach. krawędzi odstonięto dwa kamienie obstawy. W wypetnisku widoczne było zaciemnienie w miejscu głowy. Przy prawej ręce znaleziono małą bransoletkę

żelazną (1), a od strony ptd. wystąpiły drobinny węgla drzewnych. Jama zanikła na 62 cm.

**Inwentarz:**

1. Ułamki bransolety żelaznej (prawej) wykonanej z taśmy w przekroju płasko-wypukłej. Średn. ok. 5 cm; szer. taśmy 0,5 cm (tabl. 71: 1). MGI/A/265:1965/1032

## **GRÓB 120**

**ciałopalny jamowy naśladowujący szkieletowy (pole D, wykop 98–99), tabl. 71**

Po usunięciu runa leśnego natrafiono na luźno leżące fragm. ceramiki (1). Na 40 cm w ptn. części słabo widocznej jamy znaleziono ułamki garnka (2) i talerza (3). W wypełnisku widoczne były pojedyncze przepalone kości. Od 55 do 90 cm odstawiano kamienie obstawy ułożone wzdłuż dłuższych boków nieregularnej jamy, rozszerzającej się w ptd. części o wymiarach 170×80–120 cm. Poniżej, na 90 cm zarys jamy był bardziej regularny. W części ptn. stał garnek (4), obok misa (5) z ułamkami czerpaka (6) w środku. Przy naczyniach oraz w ptd.–zach. partii grobu obserwowano zaciemnienia ze skupiskami przepalonych kości i węgla drzewnych. Na 95 cm, w części ptn. jama miała wyraźny prostokątny zarys przecięty od strony ptd. nieregularną jamą? z wypełniskiem w postaci szarego piasku, którą obserwowano do 130 cm.

Analiza antropologiczna: mężczyzna?, dorosły.

Uwagi: na podstawie dokumentacji trudno stwierdzić czy „jama” w ptd. części grobu jest z nim związana czy też grób wkopano w inny obiekt.

**Inwentarz:**

1. Dziewięć fragm. ceramiki, w tym dno misy? z dotkiem palcowym o powierzchni zewn. wygładzanej, barwy brunatnej (średn. dna 2,9 cm); ułamek brzegu czerpaka lub misy o powierzchni szorstkiej, barwy ciemnoszarej (grub. ścianki 0,5 cm); części brzuśców garnków (grub. ścianek 0,6–1 cm). MGI/A/266:1965/1038
2. Garnek jajowaty (we fragm.) o wklęsłym dnie. Powierzchnia zewn. przy brzegu wygładzana, niżej chropowata, barwy ceglastej, wewn. brunatnej. Wys. 12 cm; średn. dna 8,7 cm; grub. ścianek 0,6 cm (tabl. 71: 1). MGI/A/266:1965/1036
3. Ułamek talerza krążkowego o powierzchni szorstkiej wygładzonej przy brzegu, barwa brunatna. Grub. 1 cm. MGI/A/266:1965/1039
4. Garnek jajowaty o wklęsłym dnie. Poniżej brzegu zdobiony pięcioma długimi listewkami z głębokimi odciskami

palcowymi. Powierzchnia zewn. przy brzegu wygładzana, niżej chropowata, barwy ceglastej, wewn. brunatnej. Wys. 14,4 cm; średn. wylewu 14,4 cm, dna 8,7 cm; grub. ścianek 0,8 cm (tabl. 71: 2). MGI/A/266:1965/1034

5. Misa z brzegiem zagiętym do środka i lekko wklęsłym dnem. Powierzchnia zewn. szorstka, barwy brunatno-szarej, wewn. szarej. Wys. 8 cm; średn. wylewu 17 cm, dna 8,5 cm; grub. ścianek 0,6 cm (tabl. 71: 3). MGI/A/266:1965/1035
6. Ułamki czerpaka o wklęsłym dnie i z taśmowatym uchem wystającym ponad krawędź. Powierzchnia zewn. szorstka, barwa obustronnie szara. Średn. dna 2 cm; grub. ścianek 0,5 cm (tabl. 71: 4). MGI/A/266:1965/1037
7. Węgla drzewne. MGI/A/266:1965/1042

## **GRÓB 121**

**ciałopalny jamowy naśladowujący szkieletowy (pole B, wykop 50; pole D, wykop 41–51), tabl. 72**

Na 50 cm zaobserwowano dużą owalną jamę (230×65 cm) usytuowaną na linii NW–SE z pojedynczymi kamieniami obstawy od strony ptd. Niżej, na 80 cm w ptn. części znaleziono misę (1) ułożoną do góry dnem na garnku (2), we wnętrzu którego znajdował się czerpak (3). Na wysokości piersi ułożona była szpila (4), a przy niej skupisko przepalonych kości. Jama zanikła na 96 cm.

Analiza antropologiczna: brak oznaczenia płci i wieku. W mat. kostnym fragm. spalonych kości zwierzęcych (konia).

Uwagi: w dok. polowej i muzealnej opisany jako szkieletowy.

**Inwentarz:**

1. Fragm. części przydennej misy o lekko wklęsłym dnie. Powierzchnia zewn. gładka, barwa obustronnie czarna. Średn. dna 7,5 cm; grub. ścianek 0,4 cm (tabl. 72: 1). MGI/A/267:1965/1043b
2. Garnek beczułkowaty o zaokrąglonym do środka brzegu i mocno wyodrębnionym, prostym dnie. Poniżej brzegu dookoły pas odcisków paznokciowych. Powierzchnia zewn. przy brzegu wygładzana, niżej chropowata, barwy ceglastej, wewn. czarnej. Wys. 14,2 cm; średn. wylewu 13 cm, dna 11 cm; grub. ścianek 0,8 cm (tabl. 72: 2). MGI/A/267:1965/1043a
3. Czerpak półkuliasty z wklęsło-wypukłym dnem i taśmowatym uchem wystającym ponad krawędź. Powierzchnia zewn. szorstka, barwy jasnobrunatno-szarej, wewn. brunatnej. Wys. 3,8–4,4 cm; średn. wylewu 9×10 cm, dna 2,5 cm; grub. ścianek 0,3–0,5 cm (tabl. 72: 3). MGI/A/267:1965/1043c

4. Fragm. trzonka szpili żelaznej, cieniejący, wykonany z pręta w przekroju okrągłego. Dług. 11 cm; grub. 0,3 cm (tabl. 72: 4). MGI/A/267:1965/1043d

#### GRÓB 122

##### szkieletowy i ciałopalny jamowy – birytualny? (pole E, wykop 59), tabl. 72

Wyraźny zarys jamy grobowej zbliżonej do owalu o wymiarach 100×40 cm, usytuowanej na linii N–S odsonięto na 27 cm. W części ptn. i ptd. leżała obstawa grobu. W północnym skupisku, pomiędzy kamieniami znajdowały się przepalone kości. Na dnie (50 cm), w zaciemnieniu w miejscu głowy, odsonięto naszyjnik (1). Jama zanikła na 50 cm.

Analiza antropologiczna: mat. kostny – zaginął.

Uwagi: grób w dok. muzealnej opisany jako szkieletowy.

##### Inwentarz:

1. Otwarty naszyjnik brązowy o końcach rozklepanych i zwiniętych w uszka. Wykonany z drutu o przekroju czworobocznym, w środkowej partii kabłąka okrągłym. Uszka nierównej wielkości. Wykonany wtórnie z większego okazu. Średn. 9,3 cm; grub. 0,3 cm (tabl. 72: 1). MGI/A/268:1965/1044

#### GRÓB 123

##### szkieletowy (pole E, wykop 49–50–59–60)

Na 24 cm zarysowała się jama grobowa o zarysie nerkowatym i wymiarach 97×40 cm, usytuowana na osi N–S. Jej wypelnisko stanowił szary piasek, w którym znaleziono fragm. ceramiki (1). Zanikła na 54 cm.

##### Inwentarz:

1. 10 fragm. ceramiki, w tym trzy wylewy garnka jajowatego, zdobionego poniżej brzegu odciskami paznokciowymi, powierzchnia zewn. przy brzegu wygładzana, niżej chropowata, barwa obustronnie ceglasta (grub. ścianki 0,6 cm); pozostałe to części środkowe o powierzchni gładkiej lub chropowatej, barwy brunatnej i szarej. MGI/A/269:1965/1045

#### GRÓB 124

##### szkieletowy (pole C, wykop 61; pole E, wykop 70–80), tabl. 73, 74, 75

Na 28 cm znaleziono rozgniecione nacz. wazowate (1) z utorami talerza (2) w środku, usytuowane w ptn. części owalnej jamy o wymiarach 324×123 cm. Po przeciwnej stronie widoczne było skupisko miejscami dwupoziomowego bruku sięgające do 68 cm. Od 70 do 119 cm odstaniano obstawę ułożoną wzdłuż dłuższych boków, w części ptn. – trójpoziomowo. Na dnie (110 cm) grób

miął prostokątny kształt (280×80 cm) z widocznym regularnym zaciemnieniem (180×40 cm) – śladem po drewnianej konstrukcji mar?, po których zachowały się pozostałości zbutwiełego drewna (19) pod zab. brązowymi. Przy ptn. stronie ustawione były trzy naczynia jedno na drugim: garnek (3), misa (4) z rozgniecionym czerpakiem (5) w środku. Niżej przy czaszce znaleziono diadem (7) z pojedynczego rzędu guziczków naszytych na opaskę z tkaniny (18), spięty z tyłu kółkiem (8), obok którego leżał ozdobny guz (9). Przy skroniach leżały zawieszki: trzy – prawe (10) i jedna – lewa (11). Przy szyi znaleziono cztery naszyjniki (12), niżej po lewej stronie klatki piersiowej znajdowała się szpila (13), główką skierowana na zach. Na rękach odsonięto bransolety wielozwojowe (14–15), a przy stopach nagolenniki (16–17) z fragm. tkaniny (18) na lewym. Wszystkie ozdoby wykonano z brązu. Ze szczątków kostnych zachowały się fragm. czaszki, dolna część szczęki z uzębieniem oraz utorami kości promieniowych. Dno na 120 cm.

Analiza antropologiczna: kobieta, *Adultus*.

Uwagi: A. Węgrzykowska (1969) wymienia jeszcze szklany paciorek – niewspomniany w dok. polowej i muzealnej (zaginął).

##### Inwentarz:

1. Dolna część naczynia wazowatego z baniastym brzuścem o wklęsłym dnie. Największa wydętość brzuśca znajduje się pp. w połowie wysokości naczynia. Powierzchnia zewn. szorstka, barwy brunatnej, wewn. czarnej. Wys. zach. 13,6 cm; średn. brzuśca 24 cm, dna 11 cm; grub. ścianek 0,8 cm (tabl. 73: 1). MGI/A/270:1965/1046
2. utorami talerza krążkowego o powierzchni szorstkiej pokrytej dotkami palcowymi, barwy brunatnej. Grub. ścianki 1 cm (tabl. 73: 2). MGI/A/270:1965/1047
3. Garnek lekko profilowany o prosto ściętym brzegu i wklęsłym dnie. Poniżej szyjki umieszczone dwa utorami poziomo przekłute. Powierzchnia zewn. chropowata, barwa obustronnie brunatna. Wys. 14,2 cm; średn. wylewu 13,2 cm, dna 8,4 cm; grub. ścianek 0,8 cm (tabl. 73: 3). MGI/A/270:1965/1048
4. Misa z brzegiem zagiętym do środka i płaskim dnem. Poniżej brzegu znajduje się pojedyncze utorami poziomo przekłute. Na dnie od strony zewnętrznej ornamentowana gębokim żłobkiem w formie krzyża, pomiędzy ramionami którego umieszczono cztery dotki. Powierzchnia zewn. gładka, barwy brunatno-czarnej, wewn. czarnej. Wys. 10 cm; średn. wylewu 21,4 cm, dna 7 cm; grub. ścianek 0,6 cm (tabl. 73: 4). MGI/A/270:1965/1049
5. Czerpak profilowany z dotkiem palcowym w miejscu dna i tasmowatym uchem wystającym ponad krawędź. Powierzchnia zewn. gładka, wyświecana, barwa obustronnie czarna.

- Wys. 5,5 cm; średn. wylewu 13 cm, dna 1,5 cm; grub. ścianek 0,4–0,5 cm (tabl. 73: 5). MGI/A/270:1965/1050
6. Dwa ułamki wylewów nac. cienkościennych, w tym jeden zdobiony przy brzegu ornamentem rytego kąta i poziomym żłobkiem o powierzchni zewn. gładkiej, wyświecanej, barwy obustronnie czarnej (grub. ścianki 0,4 cm); brzeg misy? o powierzchni gładkiej, barwy obustronnie brązowo-czarnej (grub. ścianki 0,5 cm). Brak lokalizacji. MGI/A/270:1965/1051
  7. Diadem z 37 miseczkowatych guziczków brązowych wykonanych z cienkiej brązowej blaszki zaopatrzonych od strony wklęsłej w uszka. Średn. 1–1,2 cm (tabl. 74: 1). MGI/A/270:1965/1052
  8. Kółko brązowe z końcami stykającymi się, wykonane z pręta w przekroju okrągłego. Średn. 2,5 cm; grub. 0,3 cm. Zabytek zaginął, opis i rys. z dok. muzealnej (tabl. 74: 2).
  9. Duży brązowy guz w kształcie wypukłym ze stożkowatym kolcem, wykonany z cienkiej blaszki. Od strony wewnętrznej znajduje się uszko o przekroju prostokątnym przylutowane do wewnętrznej części guza. Wys. 2,5 cm, kolca 1,2; średn. 5,5×6,2 cm; grub. 0,1 cm (tabl. 74: 3). MGI/A/270:1965/1053
  10. Trzy zawieszki skroniowe (prawe) w formie skrętów spiralnych z okrągłego w przekroju drutu brązowego (tabl. 74: 4). MGI/A/270:1965/1054a–c:
    - a) zwiniętego w 5 zwojów o końcach cieniejących. Średn. 4,8 cm; grub. 0,25 cm;
    - b) zwiniętego w 6 zwojów o końcach cieniejących. Średn. 4,3 cm; grub. 0,25 cm;
    - c) zwiniętego w 4 zwoje o końcach cieniejących. Średn. 3,8 cm; grub. 0,2 cm.
  11. Zawieszka skroniowa (lewa) – skręt spiralny z okrągłego w przekroju drutu brązowego zwiniętego w 12 zwojów o końcach cieniejących. Średn. 4 cm; grub. 0,2 cm (tabl. 74: 5). MGI/A/270:1965/1055
  12. Cztery otwarte naszyjniki brązowe z końcami cieniejącymi, rozklepanymi i zwiniętymi w uszka (tabl. 74: 6). MGI/A/270:1965/1056a–d:
    - a) z kabłąkiem zdobionym ukośnymi nacięciami imitującymi skręt. Pręt w przekroju okrągły, rozklepany na końcach. Średn. 15 cm; grub. 0,3 cm;
    - b) z kabłąkiem skręconym (tordowanym) jednokierunkowo. Pręt w przekroju okrągły, rozklepany na końcach. Średn. 15,5×16 cm; grub. 0,4 cm;
    - c) z kabłąkiem skręconym (tordowanym) jednokierunkowo. Pręt w przekroju okrągły, rozklepany na końcach. Średn. 17 cm; grub. 0,3 cm;
    - d) z kabłąkiem skręconym (tordowanym) jednokierunkowo. Pręt w przekroju okrągły, rozklepany na końcach. Średn. 15,5×17 cm; grub. 0,4 cm.
  13. Trzonek szpili brązowej wykonany z pręta o przekroju okrągłym, przy główce wygięty i rozklepany w czworoboczny. Dług. 13,7 cm; grub. 0,4 cm (tabl. 74: 7). MGI/A/270:1965/1057
  14. Bransoleta wielozwojowa (lewa) wykonana z cienkiej taśmy lekko skręconej w 11,5 zwoju o końcach zwięzających się w okrągły pręt, z jednej strony podwinięty do środka. Taśma w przekroju wklęsło-wypukła. Dług. 11,3 cm; średn. 7,6 cm; szer. taśmy 0,7 cm; grub. 0,1 cm (tabl. 75: 8). MGI/A/270:1965/1058
  15. Bransoleta wielozwojowa (prawa) wykonana z cienkiej taśmy lekko skręconej w 11 zwojów o końcach zwięzających się w okrągły drut i podwiniętych. Taśma w przekroju wklęsło-wypukła. Dług. 11 cm; średn. 6,8 cm; szer. taśmy 0,7 cm; grub. 0,1 cm (tabl. 75: 9). MGI/A/270:1965/1059
  16. Otwarty nagolennik brązowy (prawy) o końcach ściętych prosto, jeden z nich odgięty od płaszczyzny. Wykonany z pręta o przekroju okrągłym. Średn. 11×12,5 cm; grub. 1,1 cm (tabl. 75: 10). MGI/A/270:1965/1060
  17. Otwarty nagolennik brązowy (lewy) o końcach ściętych prosto, jeden z nich odgięty od płaszczyzny. Wykonany z pręta o przekroju okrągłym. Średn. 11×12,5 cm; grub. 1,1 cm (tabl. 75: 11). MGI/A/270:1965/1061
  18. Tkaniny: kółko – sprang z wełny owczej; nagolennik – tkanina z wełny owczej. MGI/A/270:1965/1063
  19. Fragm. drewna: dąb. MGI/A/270:1965/1064

## GRÓB 125

### szkieletowy (pole D, wykop 77–78–87–88), tabl. 76, 77

Słabo czytelny zarys obiektu był widoczny na 30 cm. Niżej, na 46 cm uchwycono owalną jamę o wymiarach 280×122 cm usytuowaną na osi N–S. W części ptn. odstąpiło skupisko naczyń: dolną część garnka (1), duże nac. wazowate (2) przykryte talerzem (3) oraz ułamki misy (4). Obstawę grobową tworzyły kamienie skupiające się na dłuższych bokach w okolicy głowy i nóg, występujące miejscami na dwóch lub trzech poziomach od 80 do 115 cm. Na tym poziomie wymiary grobu uległy zmniejszeniu (231×80 cm), a zarys był zbliżony do prostokąta. Przy ptn. krawędzi odkryto garnek (5), misę (6) i czerpak (7). W centralnej części widoczne było zaciemnienie, w którego ptn. partii leżał diadem (8) z guziczków brązowych ułożonych nad czołem w dwa rzędy spięte z tyłu kółkiem (9) z fragm. tkaniny (20). Poniżej, po obu stronach żelaznego naszyjnika (12) znaleziono brązowe zawieszki (10–11). Na wysokości klatki piersiowej odstąpiło szpilę



brązową (13) ułożoną skośnie główką w kierunku wsch. Przy obu rękach odkryto po dwie bransolety: na prawej pod żelazną (14) znajdowała się brązowa (15), a na lewej pod brązową (16) – żelazna (17). W okolicy stóp znaleziono nagolenniki brązowe (18–19), przy których znajdowały się drobne szczątki zbutwiełego drewna (21) wraz tkaninami (analogiczne szczątki odstonięto przy bransolecie 17). Ze szkieletu zachowały się zęby, utamki kości promieniowej i piszczelowej. Dno na 122 cm.

Analiza antropologiczna: płeć – ?, *Adultus*.

Uwagi: wg dok. polowej i muzealnej w grobie znaleziono przepalone kości na gł. 114 cm, które po analizie antropologicznej okazały się fragm. kości niespalonych.

#### Inwentarz:

1. Część przydenna garnka o prostym dnie. Powierzchnia zewn. chropowata, barwa obustronnie brunatna. Wys. zach. 6,6 cm; średn. dna 10 cm; grub. ścianek 0,8 cm. MGI/A/271:1965/1069
2. Naczynie wazowate z cylindryczną szyjką, wygiętym na zewnątrz wylewem i prostym dnem. Największa wydętość brzuśca znajduje się w połowie wysokości naczynia. Powierzchnia zewn. w górnej części gładka, niżej chropowata, barwa obustronnie brunatna. Wys. 20,5 cm; średn. wylewu 20 cm, brzuśca 21 cm, dna 11,7 cm; grub. ścianek 0,8 cm. Górna część nacz. zrekonstruowana rysunkowo (tabl. 76: 1). MGI/A/271:1965/1070
3. Ułamki talerza krążkowego o powierzchni szorstkiej, pokrytej rzędem dołków palcowych, barwa obustronnie brunatna. Średn. ok. 22 cm; grub. 1 cm (tabl. 76: 2). MGI/A/271:1965/1071
4. Misa z brzegiem zagiętym do środka i płaskim dnem. Powierzchnia zewn. wygładzana, barwy brunatno-czarnej, wewn. czarnej. Wys. 8,8 cm; średn. wylewu 18 cm, dna 7,6 cm; grub. ścianek 0,6 cm (tabl. 76: 3). MGI/A/271:1965/1072
5. Garnek jajowaty o pogrubionym, zaokrąglonym wylewie i wklęsłym dnie. Powierzchnia zewn. chropowata, skośnie obmazywana, barwa obustronnie brunatna. Wys. 19 cm; średn. wylewu 16 cm, dna 10 cm; grub. ścianek 0,8 cm (tabl. 76: 4). MGI/A/271:1965/1073
6. Misa (we fragm.) z brzegiem zagiętym do środka i wklęsłym dnem. Powierzchnia zewn. wygładzana, barwy brunatno-czarnej, wewn. czarnej. Wys. 10 cm; średn. wylewu 19 cm, dna 9 cm; grub. ścianek 0,6 cm (tabl. 76: 5). MGI/A/271:1965/1075
7. Fragm. czerpaka półkulistego z uszkiem o powierzchni zewn. gładkiej, barwa obustronnie czarna. Wys. 6,5 cm; grub. ścianek 0,5 cm (tabl. 76: 6). MGI/A/271:1965/1074
8. Diadem z 77 miseczkowatych guziczków brązowych wykonanych z cienkiej brązowej blaszki, zaopatrzonych od strony wklęsłej w uszka. Średn. 1–1,2 cm (tabl. 77: 1). MGI/A/271:1965/1076
9. Kółko brązowe z końcami stykającymi się, wykonane z drutu w przekroju owalnym, spłaszczonym. Średn. 3 cm; grub. 0,3 cm (tabl. 77: 2).
10. Zawieszka skroniowa (prawa) – skręt spiralny z okrągłego w przekroju drutu brązowego zwiniętego w 3,5 zwoju o końcach cieniejących. Średn. 2,6 cm; grub. 0,1 cm (tabl. 77: 3). MGI/A/271:1965/1077
11. Zawieszka skroniowa (lewa) – skręt spiralny z okrągłego w przekroju drutu brązowego zwiniętego w 3,5 zwoju o końcach cieniejących. Średn. 2,5 cm; grub. drutu 0,1 cm (tabl. 77: 4). MGI/A/271:1965/1078
12. Fragm. otwartego? naszyjnika żelaznego wykonanego z pręta o przekroju romboidalnym, końce niezachowane. Średn. 13,5 cm; grub. 0,5 cm (tabl. 77: 5). MGI/A/271:1965/1079
13. Szpila brązowa z główką profilowaną (półkulistą z węższą nasadą). Wykona z pręta o przekroju okrągłym. Dług. 13,7 cm; grub. 0,3 cm (tabl. 77: 6). MGI/A/271:65/1080
14. Otwarta bransoleta brązowa (prawa) zakończona pieczętkowato w formie spłaszczonej główki. Zdobiona ornamentem rytym w układzie naprzemianległym: grupami poprzecznych nacięć i podwójnych leżących krzyży. Wykonana z pręta o przekroju okrągłym. Średn. 6,5 cm; grub. 0,4 cm (tabl. 77: 7). MGI/A/271:1965/1081
15. Fragm. bransolety żelaznej (prawej) wykonanej z pręta o przekroju okrągłym. Średn. ok. 7,5 cm; grub. 0,6 cm (tabl. 77: 8). MGI/A/271:1965/1082
16. Bransoleta brązowa (lewa) wykonana z pręta zwiniętego w 1,5 zwoju o cieniejących końcach. Zabytek mocno skorodowany, pp. zdobiony grupami poprzecznych nacięć. Pręt w przekroju trójkątny. Średn. 6,7 cm; grub. 0,5 cm (tabl. 77: 9). MGI/A/271:1965/1083
17. Fragm. bransolety żelaznej (lewej), pp. otwartej, wykonanej z pręta o przekroju okrągłym. Grub. 0,3 cm. MGI/A/271:1965/1084
18. Nagolennik brązowy (prawy) o końcach cieniejących, głęboko zachodzących na siebie. Wykonany z pręta o przekroju okrągłym. Średn. 10,8 cm; grub. 1,2 cm (tabl. 77: 10). MGI/A/271:1965/1085
19. Nagolennik brązowy (lewy) o końcach cieniejących, głęboko zachodzących na siebie. Wykonany z pręta o przekroju okrągłym. Średn. 10,8 cm; grub. 1,2 cm (tabl. 77: 11). MGI/A/271:1965/1086

20. Tkanina: kółko – plecionka z surowca roślinnego, frędzle; bransoleta (17) i nagolenniki część z wełny owczej i lnu o splocie płóciennym ze śladami barwienia na kolor niebieski i czerwony. MGI/A/271:1965/1088

21. Fragm. podkładki drewnianej (dąb, część nieoznaczona) pochodzącej spod nagolennika z odcisniętymi śladami po zabytku brązowym oraz dużym fragm. tkaniny, przy bransolecie (17) – dąb. MGI/A/271:1965/1088/1

#### GRÓB 126

##### szkieletowy (pole D, wykop 87–97)

Na 55 cm natrafiono na jamę grobową o wymiarach 93×35 cm, usytuowaną na osi N–S. W części ptn. leżały dwa kamienie obstawy ułożone jeden na drugim. Jama zanikła na 65 cm.

#### GRÓB 127

##### szkieletowy (pole E, wykop 68–69–78–79)

Na 32 cm widoczna była owalna jama o wymiarach 140×90 cm, usytuowana na osi N–S. Na środku wsch. boku leżały luźno dwa kamienie. Niżej, na 40 cm znaleziono fragm. naczynia (1). Jama zanikła na 60 cm.

##### Inwentarz:

1. Ułamki garnka jajowatego ornamentowanego poniżej wylewu listwą plastyczną z odciskami paznokciowymi (zachowała się śladowo). Powierzchnia zewn. chropowata, barwa obustronnie brunatna. Grub. ścianek 0,6 cm. MGI/A/273:1965/1090

#### GRÓB 128

##### szkieletowy (pole E, wykop 67–68–77–78), tabl. 75

Na 55 cm uchwycono owalną jamę o wymiarach 117×40 cm usytuowaną na osi N–S. Obstawę grobu tworzyło pięć małych kamieni ułożonych wzdłuż dłuższych boków. Po stronie ptn. leżały ułamki czerpaka (1), niżej zniszczony naszyjnik żelazny (2), obok od strony zach. paciorek szklany (3). W pobliżu wsch. krawędzi znaleziono brązowe kółko (4) z fragm. tkaniny (6). Dno na 75 cm.

Uwagi: do inw. muzealnego wpisano również zawieszkę z blaszki brązowej (5) oraz węgle drzewne (7), które nie zostały uwzględnione w dok. polowej.

##### Inwentarz:

1. Fragm. czerpaka z brzegiem zagiętym do środka, z wyraźnym załomem ornamentowanym wieńcem pionowych kreseczek, niżej potrójną poziomą linią. Powierzchnia zewn. gładka, wyświecana, barwa obustronnie czarna. Wys. zach.

3,5 cm; średn. wylewu 9,5 cm; grub. ścianek 0,4 cm (tabl. 75: 1). MGI/A/274:1965/1094

2. Fragm. żelaznego naszyjnika wykonanego z pręta o przekroju okrągłym (może przerobionego z bransolety). Średn. 9 cm; grub. 0,5 cm (tabl. 75: 2). MGI/A/274:1965/1096

3. Paciorek szklany w kształcie wycinka środkowej części kuli, w kolorze niebieskim, dekorowany żółtymi dookólnymi liniami przy kanaliku (jedna lekko falista) pomiędzy którymi znajduje się pięć kropek (średn. 1 cm; wys. 0,7 cm) (tabl. 75: 3). MGI/A/274:1965/1097

4. Zamknięte kółko brązowe wykonane z pręta o przekroju owalnym. Średn. 3,2 cm; grub. 0,5 cm (tabl. 75: 4). MGI/A/274:1965/1095

5. Zawieszka z blaszki brązowej zwiniętej w otwarte kółko. Średn. 1,9 cm; szer. taśmy 0,2 cm (tabl. 75: 5). MGI/A/274:1965/1095

6. Tkanina: kółko – dwa fragm. plecionki z surowca roślinnego. MGI/A/274:1965/1099

7. Węgle drzewne: sosna zwyczajna, brzoza, część nieoznaczona. MGI/A/274:1965/1100

#### GRÓB 129

##### szkieletowy (pole E, wykop 77–78–79–87–88), tabl. 78, 79

Strop zbliżonej do prostokąta jamy o wymiarach 285×90 cm, usytuowanej na osi NE–SW uchwycono na 50 cm. W części ptd. odstonięto skupisko zniszczonych naczyń (1), na środku kółko z brązu (2). Od 85 cm w jamie widoczne było zaciemnienie, które na 100 cm miało prostokątny kształt (180×60 cm). Niżej, na 120 cm ponad jego ptn. krawędzią ustawiony był garnek (3) włożony do miski (4), obok której stał czerpak (5). W garnku leżał kolejny czerpak (6). Po stronie wsch. naczyń znajdował się kamień. W części środkowej wystąpiły luzem ułamki ceramiki (zagięły). W miejscu głowy widoczne było zaciemnienie, w którym znaleziono brązowy naszyjnik (7), niżej szpilę żelazną (8). Na wysokości bioder natrafiono na pozostałości pasa skórzanego podbitego tkaniną?, i zszyte nićmi roślinnymi (12) o dł. ok. 82 cm nabijanego potrójnymi rzędami cekinów z brązu (9), do którego z prawej strony przyszyty był nóż żelazny (10). Ze szczątków zmarłego zachowały się ułamki czaszki i zęby. W wypełnisku były czytelne ślady po drewnianych marach (180×55 cm), z pozostałościami fragm. drewna (11) pod naszyjnikiem i pasem. Dno na 130 cm.

Uwagi: mat. kostne – zagięły.

##### Inwentarz:

1. Fragm. naczyń w tym: garnka profilowanego z wysoką szyjką o powierzchni zewn. przy brzegu szorstkiej, niżej chropowatej, barwy obustronnie brunatnej (grub. ścianki 0,9 cm);

- nacz. wazowatego o wysokiej stożkowatej szyjce łagodnie przechodzącej w dwustożkowaty? brzusiec, powierzchni zewn. do załomu brzuśca wygładzanej, niżej szorstkiej, barwy obustronnie czarnej (grub. ścianki 0,7 cm) (tabl. 78: 1); fragm. brzuśców o powierzchni zewn. chropowaczonej, barwy brunatnej, wewn. szarej (grub. ścianek 0,9–1 cm).
2. Kółko brązowe z końcami stykającymi się, wykonane z drutu w przekroju okrągłym. Średn. 1,8×2,3 cm; grub. 0,3 cm (tabl. 78: 2). MGI/A/275:1965/1108
  3. Garnek profilowany z zaokrąglonym brzegiem i płaskim dnem. Powierzchnia zewn. w górnej części naczynia wygładzana, niżej chropowaczone, obmazywana pionowo, barwa obustronnie brunatna. Wys. 17 cm; średn. wylewu 14,4 cm, dna 10,1 cm; grub. ścianek 0,6–0,8 cm (tabl. 78: 3). MGI/A/275:1965/1105
  4. Misa z brzegiem zagiętym do środka i lekko wklęsłym. Powierzchnia zewn. wygładzana, barwy brunatno-czarnej, wewn. czarnej. Wys. 9 cm; średn. wylewu 19 cm, dna 8 cm; grub. ścianek 0,6 cm (tabl. 78: 4). MGI/A/275:1965/1104
  5. Czerpak profilowany z wysoką szyjką i wydatnym załosem brzuśca. W miejscu dna spłaszczony, ucho taśmowate wystające ponad krawędź wylewu. Pod uchem (na brzuścu) odcisnięty dotek palcowy. Powierzchnia zewn. gładka, barwa obustronnie czarna. Wys. 5,6 cm; średn. wylewu 8,6 cm, brzuśca 9,2 cm; grub. ścianek 0,4–0,5 cm (tabl. 78: 5). MGI/A/275:1965/1107
  6. Czerpak półkulisty ze spłaszczeniem w miejscu dna i taśmowatym uchem wystającym ponad krawędź wylewu. Powierzchnia zewn. gładka, barwa obustronnie czarna. Wys. 5,4 cm; średn. wylewu 9,8×10,5 cm; grub. ścianek 0,5 cm (tabl. 78: 6). MGI/A/275:1965/1106
  7. Otwarty naszyjnik brązowy wykonany z okrągłego pręta z cieniejącymi końcami, nieznacznie pogrubionymi i odgiętymi w haczykowate zapięcie. Na kabłąku pokryty głębokimi żłobkami imitującymi tordowanie jednokierunkowe. Wykonany z pręta o przekroju okrągłym. Średn. 15×16 cm; grub. 0,3–0,5 cm (tabl. 79: 1). MGI/A/275:1965/1109
  8. Fragm. trzonka szpili żelaznej wykonany z pręta o przekroju okrągłym. Grub. 0,5 cm (tabl. 79: 2). MGI/A/275:1965/1110
  9. Fragm. pasa skórzanego z nacięciami, w które wbite były po trzy rzędy małych, kwadratowych cekinów z brązu z trójkątnymi wypustkami od strony wewnętrznej. Każdy rząd cekinów oddzielony był nicią pomiędzy poziomymi paskami. Szer. pasa skórzanego co najmniej 1,8 cm. Cekiny: szer. 0,55 cm; grub. 0,1 cm (tabl. 79: 3). MGI/A/275:1965/1111
  10. Fragm. brzeszczota noża żelaznego ze sztabą do osadzania rękojeści. Tylec ukształtowany w formie lekkiego tuku, ostrze cieniejące, w przekroju klinowate. Na sztabie zachowane dwa niewielkie nity do osadzania rękojeści. Na zab. zachowały się ślady skórzanej pochewki oraz okładziny drewnianej. Dług. 12,5 cm; szer. 1,7–2,5 cm; grub. 0,2–0,5 cm (tabl. 79: 4). MGI/A/275:1965/1112
  11. Fragm. drewna: dąb. MGI/A/275:65/1114
  12. Tkanina: znaleziona przy pasie – nie określono surowca z fragmentami nici roślinnych. MGI/A/275:65/1111

### GRÓB 130

#### szkieletowy (pole E, wykop 75–76–85–86), tabl. 79

Na poziomie 8–40 cm odstonięto kamienie bruku luźno ułożone na całej powierzchni jamy grobowej widocznej na 38 cm. Jej zarys był zbliżony do owalu o wymiarach 320×85–100 cm zorientowanego na osi N–S, z odchyleniem w kierunku E. Po między kamieniami zalegały utamki ceramiki (5). Niżej (58–70 cm) leżało kilka kamieni kolejnej warstwy bruku. Od 80 do 100 cm, w części ptn. i ptd. odstaniano pojedyncze kamienie obstawy. Na tym poziomie grób miał prawie prostokątny zarys (260×75 cm), w centrum którego widoczne było regularne zaciemnienie w miejscu szkieletu? (180×60 cm). Przy ptn. krawędzi ustawiony był garnek (1), obok misa (2) i czerpak (3). W okolicy prawej dłoni leżały utamki bransolety żelaznej (4). Dno na 120 cm.

#### Inwentarz:

1. Garnek lekko profilowany z wklęsłym dnem. Powierzchnia zewn. przy brzegu wygładzana, niżej chropowaczone, barwa obustronnie brunatna. Wys. 14 cm; średn. wylewu 13,8 cm, dna 8 cm; grub. ścianek 0,6 cm (tabl. 79: 1). MGI/A/276:1965/1117
2. Misa półkulista z wyodrębnionym prostym dnem. Powierzchnia zewn. wygładzana, barwy brunatno-czarnej, wewn. czarnej. Wys. 8 cm; średn. wylewu 20 cm, dna 9,6 cm; grub. ścianek 0,6 cm (tabl. 79: 2). MGI/A/276:1965/1118
3. Czerpak stożkowaty z wklęsłym dnem i taśmowatym uchem wystającym ponad krawędź wylewu. Powierzchnia zewn. gładka, barwy brunatno-czarnej, wewn. czarnej. Wys. 5,4 cm; średn. wylewu 11×13 cm, dna 4 cm; grub. ścianek 0,5 cm (tabl. 79: 3). MGI/A/276:1965/1119
4. Fragm. bransolety żelaznej wykonanej z pręta o przekroju okrągłym. Średn. ok. 6,5 cm; grub. 0,5 cm (tabl. 79: 4). MGI/A/276:1965/1121
5. Dwa fragm. garnków, jeden zdobiony poniżej brzegu odciskami palcowymi. Powierzchnia zewn. szorstka, barwa obustronnie brunatna. Grub. ścianek 0,7 cm. MGI/A/276:1965/1120

**GRÓB 131****ciatopalny jamowy (podwójny) (pole E, wykop 63–64), tabl. 80**

Na 37 cm odkryto owalną jamę grobową o wymiarach 90×110 cm. W wypetnisku widoczne były ciemne smugi z pozostałościami stosu. Niżej, na 52 cm w ptn. części ustawione były naczynia (1–2), obok leżał nóż żelazny (5). W odl. 10 cm od naczyń (w stronę ptd.) znajdowało się niewielkie skupisko (średn. 30 cm) przepalonych kości i węgla drzewnych, pośród których znaleziono fragm. przepalonego przedmiotu żelaznego (4). Z jamy pozyskano również utamki ceramiki (3). Dno na 60 cm.

Analiza antropologiczna: pochówek podwójny: mężczyzna?, *Maturus*; dziecko.

**Inwentarz:**

1. Misa profilowana z wysoką szyjką i ostrym załomem brzuśca w połowie wysokości naczynia. W miejscu dna znajduje się płytki odcisk palcowy. Powierzchnia zewn. gładka, barwy brunatno-czarnej, wewn. czarnej. Wys. 9,2 cm; średn. wylewu 16,2 cm, dna 1,8 cm; grub. ścianek 0,6 cm (tabl. 80: 1). MGI/A/277:1965/1130
2. Kubek profilowany z wysoką szyjką, brzuścem o ostrym załomie w połowie wysokości naczynia i spłaszczonym dnie. Ucho taśmowate wystające ponad krawędź wylewu. Zdobiony na załomie brzuśca ornamentem w postaci dwóch (zachowanych) grup składających się z centralnie usytuowanego dotka i krótkich pionowych kresek (po trzy) z każdej strony. Powierzchnia zewn. gładka, barwy brunatno-czarnej, wewn. czarnej. Wys. 7 cm; średn. wylewu 9×10 cm; grub. ścianek 0,5–0,6 cm (tabl. 80: 2). MGI/A/277:1965/1131
3. Sześć fragm. ceramiki, w tym pięć z części środkowych naczyń o powierzchniach gładkich i szorstkich, barwy brunatnej i szarej (grub. ścianek 0,6 cm); fragm. części przydennej o szorstkiej powierzchni, barwy obustronnie brunatnej. MGI/A/277:1965/1132
4. Fragm. przepalonego przedmiotu żelaznego wykonanego z okrągłego w przekroju pręta. Długość 3,5 cm; średn. 0,4 cm (tabl. 80: 3). MGI/A/277:1965/1134/1
5. Brzeszczot noża żelaznego z zachowanym krótkim kolcem do osadzania rękojeści. Tylec wygięty w łuk, wąski, w przekroju klinowaty. Długość 12,3 cm; szer. 1,3 cm; grub. 0,2–0,4 cm (tabl. 80: 4). MGI/A/277:1965/1133
6. Węgla drzewne (zagineły).

**GRÓB 132****ciatopalny popielnicowy (pole E, wykop 90), tabl. 80**

Na 40 cm odstonięto wysoką popielnicę (1) ustawioną w centralnej części prawie okrągłej jamy (średn. 40 cm).

W popielnicy na przepalonych kościach ustawiona była misa (2) z czerpakiem (3) w środku. Naczynie w partii przydennej wkopano poniżej wypetniska jamy.

Analiza antropologiczna: kobieta?, *Adultus* (20–25 lat).

**Inwentarz:**

1. Popielnica – wysoki garnek jajowaty o wyodrębnionym, prostym dnie. Zdobiony poniżej brzegu masywną dookólną listwą z odciskami palcowymi. Powierzchnia zewn. wygładzana w partii przywylewowej, niżej chropowata, skośnie obmazywana, barwa obustronnie brunatna. Wys. 31,5 cm; średn. wylewu 21,8 cm, dna 11,8 cm; grub. ścianek 1 cm (tabl. 80: 1). MGI/A/278:1965/1136
2. Misa profilowana z wysoką rozchyloną szyjką i prostą krawędzią wylewu, ostrym załomem brzuśca w 2/3 wysokości naczynia. Dno w postaci głębokiego wklęsnięcia. Powierzchnia zewn. gładka, wyświecana, barwy czarnej i brunatnej, wewn. brunatno-ceglastej. Wys. 9,6 cm; średn. wylewu 17,8 cm, brzuśca 19,4 cm, dna 3,5 cm; grub. ścianek 0,5 cm (tabl. 80: 2). MGI/A/278:1965/1137
3. Czerpak profilowany z taśmowatym uchem wystającym ponad brzeg i dotkiem palcowym w miejscu dna. Powierzchnia zewn. gładka, barwa obustronnie ciemnoszara. Wys. 5 cm; średn. wylewu 8,5 cm, dna 1,7 cm; grub. ścianek 0,4–0,5 cm (tabl. 80: 3). MGI/A/278:1965/1138

**GRÓB 133****szkieletowy (pole E, wykop 71–72–81–82), tabl. 81**

Po usunięciu darni odstonięto luźno ułożony bruk na dł. ok. 200 cm. Na 35 cm w jego ptn. części znaleziono zniszczone nacz. wazowate (1) z czerpakiem (2) w środku. Strop owalnej jamy grobowej o wymiarach 250×90 cm, usytuowanej na osi NE–SW uchwycono na 75 cm. Na dnie (90 cm) w wypetnisku widoczne było zaciemnienie w miejscu szkieletu, przy którym od ptn. i ptd. strony leżały pojedyncze kamienie obstawy. Przy kamieniu w części ptn. ustawiony był garnek (3) z misą (4) i z czerpakiem (5) w środku. Na wysokości naczyń leżały brązowe zawieszki (6–7), niżej szpila brązowa (8).

**Inwentarz:**

1. Częściowo zachowane naczynie wazowate ze stożkowatą szyjką o baniastym brzuścu i największej wydatności w połowie wys. i lekko wklęsłym dnem. Powierzchnia zewn. gładka, barwy brunatno-szarej, wewn. czarnej. Wys. zach. 24 cm; średn. wylewu 22 cm, brzuśca 27 cm, dna 12,2 cm; grub. ścianek 0,8–1 cm (tabl. 81: 1). MGI/A/279:1965/1140

2. Czerpak z brzegiem zagiętym do środka, wklęsłym dnem i taśmowatym uchem wystającym ponad krawędź. Powierzchnia zewn. gładka, wyświecana, barwy obustronnie czarnej. Wys. 5,2 cm; średn. wylewu 11,5×12,5 cm, dna 3,3 cm; grub. ścianek 0,5 cm (tabl. 81: 2). MGI/A/279:1965/1141
3. Garnek jajowaty o wklęsłym dnie. Zdobiony poniżej brzegu trzema długimi listewkami z odciskami palcowo-paznokciowymi. Powierzchnia zewn. chropowata, poziomo obmazowana, barwa obustronnie brunatna. Wys. 14,5 cm; średn. wylewu 14,5 cm, dna 8 cm; grub. ścianek 0,8 cm (tabl. 81: 3). MGI/A/279:1965/1142
4. Misa z brzegiem zagiętym do środka i płaskim dnem. Poniżej brzegu znajduje się pojedyncze uszkodzenie. Powierzchnia zewn. wygładzana, barwy brunatno-czarnej, wewn. czarnej. Wys. 9,6 cm; średn. wylewu 19 cm, dna 8,2 cm; grub. ścianek 0,6 cm (tabl. 81: 4). MGI/A/279:1965/1143
5. Fragm. czerpaka profilowanego z taśmowatym uchem wystającym ponad brzeg. Dno niezachowane. Powierzchnia zewn. gładka, barwa obustronnie czarna. Wys. zach. 5,3 cm; średn. wylewu 9,4 cm; grub. ścianek 0,4–0,5 cm (tabl. 81: 5). MGI/A/279:1965/1144
6. Zawieszka skroniowa (lewa) – skręt spiralny z okrągłego w przekroju drutu brązowego zwiniętego w 2,5 zwoju o końcach cieniejących. Średn. 1,6 cm; grub. 0,2 cm (tabl. 81: 6). MGI/A/279:1965/1145
7. Zawieszka skroniowa (prawa) – skręt spiralny z okrągłego w przekroju drutu brązowego zwiniętego w 2,5 zwoju o końcach cieniejących. Średn. 1,5 cm; grub. 0,2 cm (tabl. 81: 7). MGI/A/279:1965/1146
8. Szpila brązowa, prosta, o główce w postaci wygiętej tarczki (płytkiej miseczki). Pod nasadą główki pierścieniowate zgrubienie. Wykonana z pręta o przekroju okrągłym, cieniejącym na końcu. Długość 10,3 cm; średn. tarczki 1,2 cm; grub. 0,2 cm (tabl. 81: 8). MGI/A/279:1965/1147

#### GRÓB 134

szkieletowy (pole E, wykop 98–99; pole E1, wykop 8–9), tabl. 82, 83

Po usunięciu darni na 23 cm znaleziono fragm. misy (1). Niżej, na 40 cm uchwycono strop jamy grobowej o wymiarach 265×80 cm, usytuowanej na osi N–S. W części ptn. stała kolejna misa (2). W wypełnisku widoczna była ciemna smuga biegnąca przez środek jamy. Na 70 cm wystąpiły trzy kamienie obstawy (dwa po stronie ptn., a jeden po ptd.), drugi poziomy (od 90 do 120 cm) był ułożony wzdłuż dłuższych boków w okolicy głowy

i nóg. Na 110 cm, w obrębie jamy uchwycono prostokątne zamknięcie (170×45 cm) – prawdopodobnie ślad po drewnianej konstrukcji mar? W części ptn. ustawiony był garnek (3), obok misa (4) z czerpakiem (5) w środku. Przy szyi leżał naszyjnik brązowy (6), poniżej szpila brązowa (7), główką skierowaną w dół. Po stronie wsch. na wysokości ramion odstonięto żelazny nóż (8), ostrzem skierowany do góry. W miejscu rąk znaleziono bransolety brązowe (9–10). Ze szkieletu zachowały się fragm. czaszki, zęby i prawy obojczyk, zmarły był ułożony głową na ptn. Dno na 120 cm.

Analiza antropologiczna: płeć – ?, *Juvenis–Adultus* (część kości zaginęła)

Uwagi: fragm. drewna – zaginęły.

#### Inwentarz:

1. Zniszczona płytka miseczka profilowana z pogrubionym brzegiem i lekko wklęsłym dnem. Zdobiona wewnątrz ornamentem rytym, na który składają się trzy pola oddzielone pasmami podwójnych lub pojedynczych żłobków: na środku pól umieszczono dotki wklęsło-wypukłe, w dwóch widoczne są wpisane w siebie „romby”. Pasma żłobków wykonano prawdopodobnie grzebykiem. Na środku dna dotek wklęsło-wypukły. Powierzchnia zewn. gładka, barwy brunatno-szarej, wewn. brunatnej. Wys. 3,8 cm; średn. wylewu 12,5 cm, dna 5 cm; grub. ścianek 0,3–0,5 cm (tabl. 82: 1). MGI/A/280:1965/1148
2. Misa z zaokrąglonym brzegiem zagiętym do środka i prostym dnem. Na brzegu występuje pojedynczy, trójkątny występ. Zdobiona wewnątrz płytkimi liniami rytymi schodzącymi do dna, na którym centralnie znajduje się podwójne kółko ze zgrubieniem. Powierzchnia zewn. wygładzana, barwy brunatno-czarnej, wewn. czarnej. Wys. 6 cm; średn. wylewu 16 cm, dna 7,5 cm; grub. ścianek 0,6 cm (tabl. 82: 2). MGI/A/280:1965/1150
3. Garnek jajowaty z prostym dnem. Zdobiony poniżej barku czterema krótkimi listewkami uformowanymi w podwójne guzki. Powierzchnia zewn. przy brzegu wygładzana, niżej chropowata, barwa obustronnie brunatna. Wys. 17,8 cm; średn. wylewu 14,4 cm, dna 9 cm; grub. ścianek 0,6 cm (tabl. 82: 3). MGI/A/280:1965/1149
4. Głęboka misa półkulista z zaokrąglonym brzegiem i wklęsłym dnem. Poniżej brzegu znajduje się pojedyncze uszkodzenie. Powierzchnia zewn. wygładzana, barwy brunatno-czarnej, wewn. czarnej. Wys. 10 cm; średn. wylewu 19,5 cm, dna 7,6 cm; grub. ścianek 0,6 cm (tabl. 82: 4). MGI/A/280:1965/1151a
5. Czerpak z brzegiem zagiętym do środka, lekko wklęsłym dnem i uchem wystającym ponad krawędź. Powierzchnia zewn. gładka, barwy brunatno-szarej, wewn. czarnej. Wys.

- 6,2 cm; średn. wylewu 8,7 cm, dna 3,6 cm; grub. ścianek 0,5–0,6 cm (tabl. 82: 5). MGI/A/280:1965/1151
6. Otwarty naszyjnik brązowy skręcony (tordowany) wzdłuż własnej osi z jednokrotną zmianą kierunku skręcania. Wykonany z czworokątnego (kabłąk) i okrągłego (końce) w przekroju pręta z cieniejącymi końcami odgiętymi w haczykowane zapięcie. Średn. 14×14,5 cm, grub. 0,5 cm (tabl. 82: 6). MGI/A/280:1965/1152
  7. Szpila brązowa ze zgrubiałą główką w przybliżeniu dwustożkową. Wykonana z pręta o przekroju okrągłym, cieniejącym na końcu. Długość 11,5 cm; średn. 0,3 cm (tabl. 83: 7). MGI/A/280:1965/1153
  8. Fragm. noża żelaznego. Tylec lekko wygięty w łuk, w przekroju klinowaty. Długość 11,3 cm; szer. 1,8 cm; grub. 0,3 cm (tabl. 83: 8). MGI/A/280:1965/1154
  9. Bransoleta brązowa (lewa) o końcach cieniejących zachodzących głęboko na siebie. Wykonana z pręta o przekroju okrągłym. Średn. 5,5 cm; grub. 0,3 cm (tabl. 83: 9). MGI/A/280:1965/1155
  10. Bransoleta brązowa otwarta (prawa) zakończona pieczętkowato w formie spłaszczonej główki. Wykonana z pręta o przekroju okrągłym. Średn. 6 cm; grub. 0,7 cm (tabl. 83: 10). MGI/A/280:1965/1156

### GRÓB 135

#### szkieletowy (pole D, wykop 87), tabl. 83

Na 55 cm odkryto owalną jamę o wymiarach 90×40 cm usytuowaną na osi N–S. Na 70 cm w jej centralnej części widoczne było zaciemnienie po szkielecie, w którym znaleziono bransoletę brązową (1). Wokół krawędzi jamy leżały luźno ułożone kamienie obstawy. Jama zanikła na 80 cm.

#### Inwentarz:

1. Bransoleta wielozwojowa wykonana z cienkiej taśmy brązowej skręconej w 1,5 zwoju. Taśma w przekroju płasko-wypukła. Średn. 3×3,5 cm; szer. taśmy 0,8 cm; grub. 0,2 cm (tabl. 83: 1). MGI/A/281:1965/1159

### GRÓB 136

#### szkieletowy (pole D, wykop 69–70–79–80–89–90), tabl. 84, 85, 86

Po usunięciu darni znaleziono ułożone obok siebie fragm. naczyń (1–2). Na 40 cm bezpośrednio pod nimi odstonięto zniszczone nacz. wazowate (4) z czerpakiem (5) w środku, przykryte? talerzem (3). Nadstawa ustawiona była nad ptn. częścią prawie prostokątnej jamy o wymiarach 260×95 cm,

której zarys odstonięto na 90 cm. Na 110 cm wymiary obiektu uległy zmniejszeniu (220×75 m). Na jego dłuższych bokach, w skupiskach w części ptn. i ptd. leżały kamienie obstawy miejscami dwupoziomowej. W części ptn. ustawiona była misa (6), obok czerpak (7) i rozgnieciony garnek (8). W obrębie jamy zarysowało się prostokątne zaciemnienie (175×60 cm) – ślad po drewnianych marach. W ptn. części przy kościach czaszki znaleziono diadem (9) składający się z rzędu guziczków naszytych nitką na opaskę (23) spiętą z tyłu kółkiem brązowym (10). Po jego obu stronach leżały zawieszki skroniowe (11–12), niżej 18 paciorków z kory (13) i trzy naszyjniki brązowe (14) o różnej wielkości. Poniżej odstonięto szpilę brązową (15), główką skierowaną w dół, w okolicy rąk bransolety z brązu (16–17) i nieco dalej żelazne kółka (18–19), przy nogach – nagolenniki brązowe (20–21). Po szkielecie zachowały się utamki czaszki i zęby. W okolicach głowy i przy prawym nagolenniku znaleziono duże fragm. tkanin (23) i destrukty drewna (22). Dno na 120 cm.

Uwagi: opis górnej części jamy odtworzony z dok. rysunkowej Mat. kostny – zaginał.

#### Inwentarz:

1. Fragm. garnka z prostym dnem zdobionego plastycznymi guzkami. Powierzchnia zewn. chropowata, barwa obustronnie brunatna. Wys. 8 cm; średn. dna 9,6 cm; grub. ścianek 0,8 cm (tabl. 84: 1). MGI/A/282:1965/1160
2. Część przydenna misy z wklęstym dnem. Powierzchnia zewn. wygładzana, barwa obustronnie czarna. Wys. 5 cm; średn. dna 8 cm; grub. ścianek 0,6 cm (tabl. 84: 2). MGI/A/282:1965/1161
3. Fragm. talerza krążkowego o powierzchni szorstkiej, barwy obustronnie brunatnej. Średnica ok. 22 cm; grub. 1,3 cm (tabl. 84: 3). MGI/A/282:1965/1162
4. Część przydenna naczynia wazowatego z prostym, wyodrębnionym dnem. Powierzchnia zewn. wygładzana ze śladami pionowych obmazywań, barwa obustronnie brunatno-szara. Wys. 9 cm; średn. dna 10 cm; grub. ścianek 0,8 cm (tabl. 84: 4). MGI/A/282:1965/1163
5. Czerpak półkulisty o zaokrąglonym dnie i taśmowatym uchu wystającym ponad krawędź wylewu. Powierzchnia zewn. gładka, barwy brunatno-czarnej, wewn. czarnej. Wys. 5,2 cm; średn. wylewu 10 cm; grub. ścianek 0,5 cm (tabl. 84: 5). MGI/A/282:1965/1164
6. Misa z brzegiem zagiętym do środka i lekko wklęstym dnem. Na brzegu występuje pojedynczy trójkątny występ, poniżej ucho poziomo przekłute. Zdobiona wewnątrz szerokimi,

- panionowymi pasami schodzącymi do dna wykonanymi z płytkich linii rytych (orn. bardzo słabo zachowany), a na dnie niewielkim dotkiem z guzkiem w środku. Powierzchnia zewn. wygładzana, miejscami ze śladami wyświecania, barwy ciemnoszarej, wewn. brunatno-czarnej. Wys. 9 cm; średn. wylewu 21 cm, dna 8 cm; grub. ścianek 0,6 cm (tabl. 84: 6). MGI/A/282:1965/1166
7. Czerpak profilowany z wklęsłym dnem. Małe ucho zachowane fragmentarycznie. Zdobiony wewnątrz ornamentem rytym w postaci podwójnych lub poczwórnych pasm linii odchodzących od dna i układających się w szereg pól. Cztery usytuowane naprzeciw siebie są częściowo zakreskowane. Dno podkreślone dookólną linią rytą. Powierzchnia zewn. gładka, wewn. wyświecana, barwa obustronnie czarna. Wys. 4,3 cm; średn. wylewu 12,5×14 cm, dna 3,4 cm; grub. ścianek 0,3–0,4 cm (tabl. 84: 7). MGI/A/282:1965/1165
8. Garnek jajowaty z prostym brzegiem i wklęsłym dnem. Powierzchnia zewn. przy brzegu wygładzana, niżej chropowata, barwa obustronnie brunatna. Wys. 15,6 cm; średn. wylewu 13 cm, dna 8,4 cm; grub. ścianek 0,6–0,8 cm (tabl. 84: 8). MGI/A/282:65/1167
9. Diadem z 33 miseczkowatych guziczków brązowych wykonanych z cienkiej brązowej blaszki, zaopatrzonych od strony wklęsłej w uszka. Średn. 1–1,2 cm. (tabl. 85: 1). MGI/A/282:1965/1168
10. Kółko brązowe (elem. diademu) z końcami stykającymi się, wykonane z drutu o przekroju okrągłym. Średn. 2,5×2,9 cm; grub. 0,3 cm (tabl. 85: 2). MGI/A/282:1965/1168
11. Zawieszka skroniowa – skręt spiralny z okrągłego w przekroju drutu brązowego zwiniętego w 4,5 zwoju o końcach cieniejących. Średn. 2,7 cm; grub. 0,2 cm (tabl. 85: 3). MGI/A/282:1965/1169
12. Zawieszka skroniowa – skręt spiralny z okrągłego w przekroju drutu brązowego zwiniętego w 5,5 zwoju o końcach cieniejących. Średn. 2,6 cm; grub. 0,2 cm (tabl. 85: 4). MGI/A/282:1965/1170
13. 18 paciorków w formie rureczek o średnicy 0,3–0,5 cm i wysokości 0,4 cm, wykonane z kory? (tabl. 85: 5). MGI/A/282:1965/1171
14. Trzy otwarte naszyjniki brązowe (tabl. 85: 6–7). MGI/A/282:1965/1172:
- a) z końcami rozklepanymi i zwiniętymi w uszko (jedno zachowane). Kabłąk skręcony z trzykrotną zmianą kierunku tordowania. Wykonany z pręta w przekroju czworobocznego (kabłąk) i okrągłego (końce). Średn. 16×16,5 cm; grub. 0,3 cm.
- b) z końcami cieniejącymi i odgiętymi w haczykowate zapięcie (jedno zachowane). Kabłąk skręcony bez zmiany kierunku skrętu. Wykonany z pręta w przekroju czworobocznego (kabłąk) i okrągłego (końce). Średn. 14,5×15,5 cm; grub. 0,3 cm.
- c) z końcami rozklepanymi i zwiniętymi w uszko. Kabłąk najpewniej skręcony, z trzykrotną zmianą kierunku tordowania. Wykonany z pręta w przekroju czworobocznego (kabłąk) i okrągłego (końce). Średn. 17 cm; grub. 0,3 cm. Zaginął, opis z dok. muzealnej.
15. Szpila brązowa z główką w postaci tarczki spiralnej wykonanej z pręta o przekroju romboidalnym. Trzonek cieniejący w przekroju okrągły. Długość 17,1 cm; średn. tarczki 3 cm; grub. 0,3 cm (tabl. 85: 8). MGI/A/282:1965/1173
16. Bransoleta brązowa (prawa) o końcach cieniejących, głęboko zachodzących na siebie, wykonana z pręta o przekroju okrągłym. Zdobiona ornamentem rytym w układzie naprzemianległym: grupami poprzecznych nacięć i znaków w kształcie litery „x”. Średn. 7,1 cm; grub. 0,4 cm (tabl. 85: 9). MGI/A/282:1965/1174
17. Otwarta bransoleta brązowa (prawa) zakończona pieczętkowato w formie spłaszczonej główki. Wykonana z pręta o przekroju okrągłym. Średn. 6,5×7 cm; grub. 0,4 cm. Zaginęła, opis i rys. z dok. muzealnej (tabl. 85: 10). MGI/A/282:65/1175
18. Fragm. kółka żelaznego (prawego) o końcach cieniejących głęboko zachodzących na siebie. Wykonane z drutu w przekroju okrągłego. Średn. 2,3 cm; grub. 0,4 cm (tabl. 85: 11). MGI/A/282:1965/1176
19. Fragm. kółka żelaznego (lewego) o końcach cieniejących zachodzących na siebie. Wykonane z drutu w przekroju okrągłego. Średn. 2,3 cm; grub. 0,3 cm (tabl. 85: 12). MGI/A/282:1965/1177
20. Nagolennik brązowy (prawy) z cieniejącymi, głęboko zachodzącymi na siebie prostymi końcami. Wykonany z pręta o przekroju okrągłym. Średn. 10,8 cm; grub. 1,2 cm (tabl. 86: 13). MGI/A/282:1965/1178
21. Nagolennik brązowy (lewy) z cieniejącymi, głęboko zachodzącymi na siebie prostymi końcami. Wykonany z pręta o przekroju okrągłym. Średn. 10,8 cm; grub. 1,2 cm (tabl. 86: 14). MGI/A/282:1965/1179
22. Fragm. drewna (przy zawieszce, diademie i nagolenniku): dąb. MGI/A/282:1965/1180

23. Tkaniny: sprang z wełny (przy diademie), plecionka roślinna oraz tkanina z nieokreślonego surowca roślinnego z okolic nagolennika. MGI/A/282:1965/1181

### GRÓB 137

szkieletowy (pole B, wykop 81–91; pole D, wykop 90–100), tabl. 83

Zarys jamy grobowej uchwycono na 80 cm. Jej wymiary wynosiły 200×60 cm i była orientowana na osi N–S, z odchyleniem w kierunku W. Obstawę grobu tworzyło siedem kamieni ułożonych wzdłuż dłuższych boków w okolicy głowy i nóg zmarłego. W części ptn. grobu ustawiony był garnek (1) i misa (2), dalej w kierunku zachodnim czerpak (3). W części zach. znaleziono brązowe zawieszki (4–5). Jama zanikła na 98 cm.

#### Inwentarz:

1. Garnek jajowaty z wyodrębnionym, prostym dnem. Powierzchnia zewn. przy brzegu wygładzana, niżej chropowata, barwa obustronnie brunatna. Wys. 12 cm; średn. wylewu 11,3 cm, dna 7 cm; grub. ścianek 0,6 cm (tabl. 83: 1). MGI/A/283:1965/1182
2. Misa stożkowata z prostym dnem. Powierzchnia zewn. chropowata, barwa obustronnie brunatna. Wys. 6 cm; średn. wylewu 13 cm, dna 6,5 cm; grub. ścianek 0,6 cm (tabl. 83: 2). MGI/A/283:1965/1182a
3. Czerpak stożkowaty o prawie pionowych ściankach bocznych, płaskim dnie i uchu nieznacznie wystającym ponad krawędź naczynia. Powierzchnia zewn. szorstka, barwa obustronnie brunatna. Wys. 4 cm; średn. wylewu 8 cm, dna 5 cm; grub. ścianek 0,7 cm (tabl. 83: 3). MGI/A/283:1965/1183
4. Dwa ułamki brzuśców, w tym nacz. grubościennego o powierzchni zewn. chropowatej, barwy obustronnie brunatnej (grub. ścianki 1 cm); ułamek nacz. cienkościennego o wygładzonej powierzchni, barwy obustronnie czarnej (grub. ścianki 0,4 cm). MGI/A/283:1965/1184
5. Zawieszka skroniowa (prawa) – skręt spiralny z okrągłego w przekroju drutu brązowego zwiniętego w 2 zwoje o końcach cieniejących. Średn. 2,5 cm; grub. 0,2 cm (tabl. 83: 4). MGI/A/283:1965/1185
6. Zawieszka skroniowa (lewa) – skręt spiralny z okrągłego w przekroju drutu brązowego zwiniętego w 2,5 zwoju o końcach cieniejących: jednym odgiętym, drugim ułamanym. Średn. 2,1 cm; grub. 0,2 cm (tabl. 83: 5). MGI/A/283:1965/1186

### GRÓB 138

szkieletowy (pole E, wykop 84–94), tabl. 87

Na 50 cm uchwycono zarys nieregularnej jamy grobowej o wymiarach 245×90 cm, usytuowanej na osi N–S. W części ptn. stała amfora (1) nakryta garnkiem (2) ułożonym do góry dnem. Wokół naczyń rozsypane były węgle drzewne (11). Na obrzeżach jamy ułożonych było kilka kamieni obstawy grobu. Od 70 do 90 cm wystąpiła kolejna warstwa obstawy ułożona identycznie jak poprzednia. W części ptn. ustawiony był garnek (3) i misa (4) z czerpakiem (5) w środku. Niżej, na 85 cm widoczne było zaciemnienie po szkielecie. Na wysokości głowy znajdowały się brązowe zawieszki (6–7) i naszyjnik żelazny (8), niżej szpila (9) ułożona główką na wschód. Przy prawej ręce leżały fragm. bransolety żelaznej (10). Dno na 95 cm.

#### Inwentarz:

1. Amfora (częściowo zniszczona) z wysoką stożkowatą szyjką, nieznacznie odgiętym wylewem, o zaokrąglonym brzuścu i lekko wklęstym dnie. U nasady szyjki zachowane małe, walczkowate ucho poziomo przekłute, po drugim widoczny ślad. Na największej wyđetości brzuśca pozostałości ornamentu (częściowo zatartego) w postaci dookólnej podwójnej linii poziomej, od której odchodzi zygzak (wykonany podwójną linią). Po jednej stronie naczynia powyżej linii poziomych widoczne częściowo zakreskowane trójkąty. Powierzchnia zewn. gładka, w górnej części brzuśca wyświecana, barwy czarnej, wewn. brunatnej. Wys. 19,5 cm; średn. wylewu 16,5 cm, brzuśca 19,5 cm, dna 9 cm; grub. ścianek 0,6–0,8 cm (tabl. 87: 1). MGI/A/285:1966/1
2. Fragn. garnka jajowatego z niewyodrębnionym, lekko wklęstym dnem. Powierzchnia zewn. przy brzegu wygładzana, niżej chropowata, barwa obustronnie ceglasta. Ścianki naczynia nierówne. Wys. 11,2 cm; średn. wylewu 11 cm, dna 8 cm; grub. ścianek 0,6 cm (tabl. 87: 2). MGI/A/285:1966/2
3. Garnek jajowaty z lekko wklęstym dnem. Powierzchnia zewn. chropowata, barwa obustronnie ceglasta. Wys. 14 cm; średn. wylewu 12,5 cm, dna 8,2 cm; grub. ścianek 0,6 cm (tabl. 87: 3). MGI/A/285:1966/3
4. Misa półkulista z wyodrębnionym, wklęstym dnem. Powierzchnia zewn. szorstka, barwa obustronnie ceglasta. Wys. 10 cm; średn. wylewu 19,5 cm, dna 8 cm; grub. ścianek 0,6 cm (tabl. 87: 4). MGI/A/285:1966/4
5. Fragn. czerpaka półkulistego z wklęstym dnem. Powierzchnia zewn. szorstka, barwa obustronnie ceglasta. Wys. 4,3 cm; średn. wylewu 8,9 cm, dna 3 cm; grub. ścianek 0,6 cm (tabl. 87: 5). MGI/A/285:1966/5



6. Zawieszka skroniowa (lewa) – skręt spiralny z okrągłego w przekroju drutu brązowego zwiniętego w 3 zwoje o końcach cieniejących, lekko odgiętych. Średn. 2,2 cm; grub. 0,2 cm (tabl. 87: 6). MGI/A/285:1966/6
7. Zawieszka skroniowa (prawa) – skręt spiralny z okrągłego w przekroju drutu brązowego zwiniętego w 2,5 zwoju o końcach cieniejących. Średn. 1,8 cm; grub. 0,1 cm (tabl. 87: 7). MGI/A/285:1966/7
8. Fragm. naszyjnika żelaznego tordowanego (jedno- lub wielokierunkowo), z haczykowatym zapieciem. Wykonanego z pręta o czworobocznym przekroju. Średn. ok. 12,5 cm; grub. 0,5 cm (tabl. 87: 8). MGI/A/285:1966/8
9. Szpila brązowa z główką rozklepaną i zwiniętą w uszko. Wykonana z pręta o przekroju okrągłym. Długość 11,3 cm; grub. 0,3 cm (tabl. 87: 9). MGI/A/285:66/9
10. Bransoleta żelazna prawa (we fragm.) wykonana z pręta w przekroju okrągłego. Średn. 6,5 cm; grub. 0,5 cm (tabl. 87: 10). MGI/A/285:1966/10
11. Węgłe drzewne: dąb, sosna zwyczajna, część nieoznaczona. MGI/A/285:1966/11

### GRÓB 139

#### szkieletowy (pole E, wykop 87–97), tabl. 86

Na 50 cm odkryto kilka kamieni obstawy ułożonych na dłuższych krawędziach słabo czytelnej jamy grobowej zorientowanej na osi N–S. W płd. części ustawiona była misa (1). Niżej, na 70 cm jama miała zbliżony do owalu kształt o wymiarach 220×70 cm, po stronie ptn. stały trzy naczynia: garnek (2), obok misa (3) z czerpakiem (4) w środku. W okolicy głowy leżał ułożony poprzecznie sierp żelazny (5). W połowie długości grobu, po zach. stronie odstonięto szpilę (6) i bransoletę brązową (7). Jama zanikła na 90 cm.

#### Inwentarz:

1. Misa z brzegiem zagiętym do środka, z wyraźnym załomem i lekko wklęsłym dnem. Powierzchnia zewn. gładka, barwy czarno-brunatnej, wewn. czarnej. Wys. 8,8 cm; średn. wylewu 16 cm, dna 8 cm; grub. ścianek 0,6 cm (tabl. 86: 1). MGI/A/286:1966/13
2. Garnek jajowaty z wyodrębnionym, płaskim dnem. Powierzchnia zewn. chropowata i pionowo obmazywana palcami, barwa obustronnie ceglasta. Wys. 15,2–15,6 cm; średn. wylewu 14,4 cm, dna 8,6 cm; grub. ścianek 0,6 cm (tabl. 86: 2). MGI/A/286:1966/15
3. Misa półkuliasta z płaskim dnem. Powierzchnia zewn. wygładzana, barwy czarno-ceglastej, wewn. ciemnoszarej. Wys.

10,4 cm; średn. wylewu 19,2 cm, dna 8,8 cm; grub. ścianek 0,6 cm (tabl. 86: 3). MGI/A/286:1966/14

4. Czerpak półkuliasty z wklęsłym dnem i taśmowatym uchem wystającym ponad wylew. Powierzchnia zewn. szorstka, barwy brunatnej, wewn. szarej. Wys. 5–5,5 cm; średn. wylewu 12 cm, dna 3,5 cm; grub. ścianek 0,4–0,6 cm (tabl. 86: 4). MGI/A/286:1966/16
5. Sierp żelazny z odgiętą do góry podstawą do osadzenia rękojeści. Tylec tukowato wygięty, ostrze cieniejące w przekroju klinowate. Na podstawie zachowane ślady okładziny prawdopodobnie drewnianej. Sierp leworęczny. Długość 12 cm; szer. 0,8–2 cm; grub. 0,1–0,3 cm (tabl. 86: 5). MGI/A/286:1966/17
6. Szpila brązowa z główką rozklepaną i zwiniętą w uszko. Trzonek cieniejący. Wykonana z pręta w przekroju okrągłego. Długość 7,6 cm; grub. pręta 0,2 cm (tabl. 86: 6). MGI/A/286:1966/18
7. Bransoleta brązowa (prawa) o cieniejących końcach zachodzących na siebie. Wykonana z pręta w przekroju płasko-wypukłego. Średn. 5,5 cm; grub. pręta 0,3 cm (tabl. 86: 7). MGI/A/286:1966/19

### GRÓB 140

#### szkieletowy (pole E, wykop 91–92; pole E1, wykop 1–2) tabl. 88

Na 50 cm znaleziono duży czerpak (1) przykrywający mniejszy (2) ustawione nad ptn. częścią jamy odstoniętej na 60 cm. Grób miał owalny zarys o wymiarach 240×80 cm i był zorientowany osi N–S. Na dnie (125 cm) po stronie ptn. wyraźnego zaciemnienia w miejscu szkieletu odstonięto zawieszki brązowe (3–4), a przy nich zęby (zaginęły). Na krótszych bokach leżały pojedyncze rozproszone kamienie obstawy grobu zalegające od 70 do 95 cm.

#### Inwentarz:

1. Czerpak profilowany (we fragm.) z wklęsłym dnem. Ucho niezachowane. Ornamentowany na załomie brzuśca linią poziomych naktuć, na szyjce grupami pionowych podwójnych naktuć. Na środku dna głęboki dotek z dookólnymi drobnymi naktuciami. Powierzchnia zewn. gładka, barwa obustronnie czarna. Wys. 6,1 cm; średn. wylewu 14 cm, dna 4 cm; grub. ścianek 0,3–0,5 cm (tabl. 88: 1). MGI/A/287:1966/20
2. Czerpak z brzegiem zagiętym do środka, wklęsłym dnem i taśmowatym uchem wystającym ponad krawędź wylewu. Powierzchnia zewn. gładka, barwa obustronnie czarna. Wys. 6,6 cm; średn. wylewu 10,5 cm, dna 3,5 cm; grub. ścianek 0,5 cm (tabl. 88: 2). MGI/A/287:1966/21

3. Zawieszka skroniowa (lewa) – skręt spiralny z okrągłego w przekroju drutu brązowego zwiniętego w 2 zwoje o końcach cieniejących. Średn. 2,3 cm; grub. 0,1 cm (tabl. 88: 3). MGI/A/287:1966/22
4. Zawieszka skroniowa (prawa) – skręt spiralny z okrągłego w przekroju drutu brązowego zwiniętego w 2 zwoje o końcach cieniejących. Średn. 2,5 cm; grub. 0,1 cm (tabl. 88: 4). MGI/A/287:1966/23

### GRÓB 141

#### szkieletowy (pole E1, wykop 6–16), tabl. 88, 89

Na 30 cm znaleziono utamki misy (1) znajdującej się nad ptn. częścią jamy grobowej uchwyconej na 50 cm. Grób miał prostokątny kształt o wymiarach 250×80 cm, zorientowany na osi N–S. Od 70 do 110 cm odstaniano zwartą obstawę ułożoną na obrzeżach. Niżej, na 95 cm zarysowało się zaciemnienie w miejscu szkieletu, powyżej którego od strony ptn. stała kolejna misa (2). Szkielet, z którego zachowała się tylko część czaszki z uzębieniem oraz kości przedramienia, ułożony był głową na ptn. W miejscu głowy znaleziono diadem (3) z podwójnego rzędu guziczków z brązu naszytych na tkaninę (13) i paciorków z kory (4), prawdopodobnie również przyszytych do opaski. Przy obu skroniach leżały zawieszki brązowe (5–6) i naszyjnik (7), a na wysokości mostka szpila żelazna (8) ułożona poprzecznie z główką na wsch. Przy nadgarstkach odstonięto brązowe bransolety (9–10), a przy nogach nagolenniki (11–12) wraz z fragm. tkaniny (13). Dno na 110 cm.

Analiza antropologiczna: płeć – ?, dorosły (część kości zagięta). W mat. kostnym znaleziono pojedynczy ząb zwierzęcy (owca/koza).

Palenisko: odstonięte na 30 cm w odległości ok. 1 m od grobu w kierunku ptn.–wsch.

#### Inwentarz:

1. Misa (we fragm.) z brzegiem zagiętym, lekko wklęstym dnem i uchem guzkowatym poziomo przekłutym. Powierzchnia zewn. szorstka, barwa obustronnie ciemnoszara. Wys. 12 cm; średn. wylewu 21 cm, dna 10 cm; grub. ścianek 0,6 cm (tabl. 88: 1). MGI/A/288:1966/24
2. Misa z brzegiem zagiętym do środka i lekko wklęstym dnem. Poniżej brzegu uszko poziomo przekłute. Powierzchnia zewn. wygładzana, barwy czarno-brunatnej, wewn. czarnej. Wys. 8,5 cm; średn. wylewu 22,5 cm, dna 7 cm; grub. ścianek 0,5 cm (tabl. 88: 2). MGI/A/288:1966/25
3. Diadem z 47 miseczkowatych guziczków brązowych wykonanych z cienkiej brązowej blaszki zaopatrzonych od strony

- wklęstej w uszka. Średn. 1–1,2 cm. Dwa guziczki na kościach czaszki (tabl. 88: 3). MGI/A/288:1966/26
4. Cztery paciorki z kory kształtu cylindrycznego o średn. 0,3–0,5 cm i wys. 0,4 cm (tabl. 88: 4). MGI/A/288:1966/30
5. Zawieszka skroniowa (prawa) – skręt spiralny z okrągłego w przekroju drutu brązowego zwiniętego w 2 zwoje o końcach cieniejących. Średn. 1,5 cm; grub. 0,1 cm (tabl. 88: 5). MGI/A/288:1966/27
6. Zawieszka skroniowa (lewa) – skręt spiralny z okrągłego w przekroju drutu brązowego zwiniętego w 3 zwoje o końcach cieniejących. Średn. 1,7 cm; grub. 0,1 cm (tabl. 88: 6). MGI/A/288:1966/28
7. Otwarty naszyjnik brązowy o cieniejących końcach. Wykonany z drutu o przekroju romboidalnym. Średn. 12,5×14,5 cm; grub. 0,4 cm (tabl. 89: 7). MGI/A/288:1966/29
8. Fragm. trzonka szpili żelaznej. Trzonek cieniejący wykonany z pręta o przekroju okrągłym. W pobliżu niezachowanej główki bryłka piasku spojonego produktami korozji. Dług. 13,7 cm; grub. 0,5 cm (tabl. 89: 8). MGI/A/288:1966/31
9. Bransoleta brązowa (prawa) o końcach zachodzących na siebie, zwieńczonych półkulistymi zgrubieniami. Wykonana z pręta o przekroju okrągłym. Średn. 6 cm; grub. 0,3 cm (tabl. 89: 9). MGI/A/288:1966/32
10. Bransoleta brązowa (lewa) o końcach zachodzących na siebie, zwieńczonych półkulistymi zgrubieniami. Wykonana z pręta o przekroju owalnym. Średn. 6 cm; grub. 0,4 cm (tabl. 89: 10). MGI/A/288:1966/33
11. Nagolennik brązowy (lewy) z cieniejącymi, głęboko zachodzącymi na siebie ściętymi prosto końcami. Wykonany z pręta o przekroju okrągłym. Średn. 10,1 cm; grub. 1 cm (tabl. 89: 11). MGI/A/288:1966/34
12. Nagolennik brązowy (prawy) z cieniejącymi, głęboko zachodzącymi na siebie ściętymi prosto końcami. Wykonany z pręta o przekroju okrągłym. Średn. 9 cm; grub. 1 cm (tabl. 89: 12). MGI/A/288:1966/35
13. Tkaniny: przy diademie – plecionka roślinna, przy prawej bransolecie i lewym nagolenniku – nie określono surowca. MGI/A/288:1966/37

### GRÓB 142

#### szkieletowy (pole E1, wykop 4–14), tabl. 89

Po usunięciu darni na 30–40 cm znaleziono fragm. czerpaka (1). Zarys zbliżonej do owalu jamy grobowej o wymiarach 200×65 cm, usytuowanej na osi N–S, uchwycono na 60 cm. Od 75 do 85 cm na dłuższych bokach widoczna była obstawa

ułożona w znacznych odległościach. W części ptn. ustawiony był garnek (2). Jama zanikła na 107 cm.

Paleniska: od strony ptn.-wsch. i ptd.-zach. znajdowały się dwa owalne paleniska (brak szczegółowych informacji).

#### Inwentarz:

1. Drobne utamki czerpaka profilowanego zdobionego w górnej części brzuśca grupami potrójnych linii poziomych i odchodzących od nich wiszących trójkątów. Powierzchnia zewn. wygładzona, barwa obustronnie szaro-brunatna. Grub. ścianek 0,3–0,5 cm (tabl. 89: 1). MGI/A/289:1966/38
2. Garnek jajowaty z płaskim, wyodrębnionym dnem. Zdobiony poniżej brzegu czterema grupami podwójnych guzków ułożonych symetrycznie. Powierzchnia zewn. chropowacona, głęboko obmazywana pionowo, barwa obustronnie brunatna. Wys. 16 cm; średn. wylewu 16 cm, dna 9 cm; grub. ścianek 0,8 cm (tabl. 89: 2). MGI/A/289:1966/39

### GRÓB 143

#### szkieletowy (pole E1, wykop 10–20), tabl. 90, 91

Na 30–40 cm znaleziono garnek (1) i misę (2) ustawione nad ptn. częścią jamy grobowej odsoniętej na 50 cm. Grób miał prostokątny zarys o wymiarach 270×90 cm i był usytuowany na osi NW–SE. Na poziomie 75–89 cm odkryto szcztątkową obstawę przy dłuższych bokach. W wypełnisku widoczne było zaciemnienie w miejscu szkieletu. Powyżej głowy, w części ptn. jamy ustawione były cztery naczynia: garnek (3) z czerpakiem (4) w środku, obok misa (5). Nieco dalej po stronie wsch. stała mała amfora (6). Przy utamkach czaszki leżał diadem (7) z podwójnego rzędu guziczków naszytych na opasce spiętą kółkiem brązowym (8) wraz z otowanymi ozdobami (9) i zawieszkami binoklowatymi (10–11). Na wysokości szyi odsonięto brązowy naszyjnik (12) z brązowym kółkiem (13) i ozdobą tańcuszkowatą (14) w środku. Na mostku leżała poprzecznie brązowa szpila (15) główką na wschód. Przy prawej ręce znaleziono bransoletę (16), przy lewej – dwie, w tym żelazną (17–18), a przy stopach nagolenniki brązowe (19–20). Zachowały się destrukty tekstyliów (21). Dno na 111 cm.

Analiza antropologiczna: płeć – ?, *Adultus*.

#### Inwentarz:

1. Garnek jajowaty (we fragm.) z płaskim, wyodrębnionym dnem. Zdobiony poniżej brzegu grupami podwójnych guzków (dwa zachowane). Powierzchnia zewn. chropowacona, barwa obustronnie brunatna. Wys. 15 cm; średn. wylewu 14,8 cm, dna 10,2 cm; grub. ścianek 0,8 cm (tabl. 90: 1). MGI/A/290:1966/40

2. Misa półkulista z lekko wklęsłym dnem. Poniżej brzegu umieszczone pojedyncze ucho poziomo przekłute. Powierzchnia zewn. wygładzana, barwy brunatno-czarnej, wewn. ciemnoszarej. Wys. 9 cm; średn. wylewu 19,5 cm, dna 9 cm; grub. ścianek 0,7 cm (tabl. 90: 2). MGI/A/290:1966/41
3. Garnek jajowaty z wyodrębnionym, wklęsłym dnem. Powierzchnia zewn. chropowacona i skośnie obmazywana palcami, barwa obustronnie brunatna. Wys. 15 cm; średn. wylewu 14,8 cm, dna 10,2 cm; grub. ścianek 0,8 cm (tabl. 90: 3). MGI/A/290:1966/42
4. Czerpak profilowany z wklęsłym dnem i taśmowatym uchem wystającym ponad brzeg. Zdobiony wewnątrz płytkim ornamentem rytym w układzie krzyżowym: cztery pola – ramiona krzyża wypełniają wąskie zygzaki, kolejne cztery – zaplata krzyża podkreślone są pasem wąskich rowków wykonanych grzebykiem. Na środku dna znajduje się wyciśnięty dotek z niewielkim guzkiem w środku. Powierzchnia obustronnie wygładzana i wyświecana, barwy czarnej. Wys. 3,5 cm; średn. wylewu 11×12,5 cm, dna 4 cm; grub. ścianek 0,3 cm (tabl. 90: 4). MGI/A/290:1966/43
5. Misa półkulista z lekko wklęsłym dnem. Powierzchnia zewn. szorstka, barwy brunatno-szarej, wewn. szarej. Wys. 8,6 cm; średn. wylewu 18 cm, dna 9 cm; grub. ścianek 0,6 cm (tabl. 90: 5). MGI/A/290:1966/45
6. Niewielka amfora o wygiętym na zewnątrz lejkowatym wylewie, stożkowatej szyjce, zaokrąglonym brzuścu i płaskim, wyodrębnionym w stopkę dnie. Zaopatrzona na zatłomie brzuśca w dwa małe uszka guzkowate. Powierzchnia zewn. gładka i wyświecana, barwa obustronnie czarna. Wys. 8,2 cm; średn. wylewu 9 cm, brzuśca 9,7 cm, dna 3,5 cm; grub. ścianek 0,4–0,5 cm (tabl. 90: 6). MGI/A/290:1966/44
7. Diadem z 57 miseczkowatych guziczków brązowych wykonanych z cienkiej brązowej blaszki, zaopatrzonych od strony wklęsłej w prawie prostokątne uszka. Średn. 0,8–1,2 cm (tabl. 90: 7). MGI/A/290:1966/46
8. Kółko brązowe (elem. diademu) z końcami cieniejącymi i stykającymi się, wykonane z drutu w przekroju okrągłym. Średn. 2,3×2,5 cm; grub. 0,3 cm (tabl. 90: 8). MGI/A/290:1966/46
9. Destrukty paciorków z otowiu w kształcie pp. stożków z wklęsłą podstawą (jeden elem. to połączenie trzech sztuk wierzchołkami). Zachowanych 12 fragmentów, większość o nieczytelnej formie. Wys. 0,7 cm. MGI/A/290:1966/47
10. Zawieszka binoklowata (prawa) – składająca się ze skreśtu spiralnego z okrągłego w przekroju drutu brązowego zwiniętego w 3,5 zwoju o końcach cieniejących

i wisiorka binoklowatego. Średn. skrętu 2,2 cm, tarczki 1,5 cm; grub. 0,15 cm (tabl. 90: 9). MGI/A/290:1966/48

11. Zawieszka binoklowata (lewa) – składająca się ze skrętu spiralnego z okrągłego w przekroju drutu brązowego zwiniętego w 5 zwojów o końcach cieniejących i wisiorka binoklowatego. Średn. skrętu 2,5 cm, tarczki 1,5 cm; grub. 0,15 cm (tabl. 90: 10). MGI/A/290:1966/49
12. Pierwotnie zamknięty naszyjnik brązowy ze śladami dłutowania mającego na celu otwarcie obręczy (trzy próby, w wyniku których pękł w dwóch miejscach; jedna w miejscu uktadu wlewowego). Wykonany z pręta o przekroju okrągłym. Średn. 13,6×14 cm; grub. 0,6 cm (tabl. 90: 11). MGI/A/290:1966/50
13. Kółko z brązu o końcach stykających się, prosto ściętych, wykonane z drutu o przekroju soczewkowatym. Średn. 1,9 cm; grub. 0,2 cm (tabl. 90: 12). MGI/A/290:1966/52
14. Ozdoba łańcuszkowata (elem. naszyjnika?) z brązu, składająca się z dwóch otwartych kótek o prosto ściętych końcach. Wykonana z drutu o przekroju soczewkowatym. Średn. 1,8 cm; grub. 0,2 cm (tabl. 90: 13). MGI/A/290:1966/51
15. Szpila brązowa z główką w postaci tarczki spiralnej wykonanej z pręta o przekroju romboidalnym. Trzonek cieniejący w przekroju okrągły. Dług. 13,5 cm; średn. tarczki 1,5 cm; grub. 0,3 cm (tabl. 90: 14). MGI/A/290:66/53
16. Bransoleta brązowa otwarta (prawa) zakończona pieczętkowato w formie spłaszczonej główki. Wykonana z pręta o przekroju płasko-wypukłym. Średn. 5,8×6,7 cm; grub. 0,6 cm (tabl. 91: 15). MGI/A/290:1966/54
17. Bransoleta brązowa otwarta (lewa) o końcach zachodzących na siebie i zgrubiałych kulkowato. Wykonana z pręta o przekroju okrągłym. Średn. 6,5×7 cm; grub. 0,6 cm (tabl. 91: 16). MGI/A/290:1966/55
18. Ułamki bransolety żelaznej (lewej) wykonanej z pręta o przekroju okrągłym. Grub. 0,3 cm (tabl. 91: 17). MGI/A/290:1966/56
19. Nagolennik brązowy (lewy) o końcach cieniejących głęboko zachodzących na siebie, ściętych prosto. Wykonany z pręta o przekroju okrągłym. Średn. 9,5 cm; grub. 1,1 cm (tabl. 91: 18). MGI/A/290:1966/57
20. Nagolennik brązowy (prawy) o końcach cieniejących głęboko zachodzących na siebie, ściętych prosto. Wykonany z pręta o przekroju okrągłym. Średn. 10 cm; grub. 1,1 cm (tabl. 91: 19). MGI/A/290:1966/58
21. Tkanina: na czaszce i diademie plecionka z włókien roślinnych, przy nagolenniku prawym – wetna o splecie płóciennym. MGI/A/290:66/60

#### GRÓB 144

##### szkieletowy i ciałopalny popielnicowy (144a) (pole E1, wykop 18–20), tabl. 91

Na 40 cm w czystym piasku stała zniszczona popielnica (1) wypełniona przepalonymi kośćmi. Obok widoczne było zaciemnienie z węglami drzewnymi. Naczynie było usytuowane nad ptn. częścią jamy, której zarys odstonięto na 70 cm. Obiekt miał owalny kształt, wydłużony na osi N–S, o wymiarach 200×70 cm. Od 74 do 90 cm od strony ptn., wsch. i zach. jamy leżało kilka kamieni obstawy. W ptn. części ustawiony był garnek (2), misa (3) z czerpakiem (4) w środku. Dno na 100 cm.

Uwagi: grób był opisany jako szkieletowy, nie wydzielono pochówku popielnicowego, a popielnicę określono jako nadstawę ob. 144. Jednak z dok. rysunkowej wynika, że urna znajdowała się poza jamą gr. 144. Niestety trudno jednoznacznie rozstrzygnąć te niezgodności. W związku z tym nie rozdzielono inwentarzy, a obiektowi na potrzeby opracowania nadano nr 144a. Mat. kostne z pochówku ciałopalnego – zaginęły.

##### Inwentarz:

1. Popielnica – dolna część garnka o płaskim dnie. Powierzchnia zewn. chropowata, obmazywana pionowo, barwa obustronnie brązowa. Wys. zach. 12,5 cm; średn. dna 10 cm; grub. ścianek 0,8 cm (tabl. 91: 1). MGI/A/291:1966/61
2. Garnek profilowany z zaokrąglonym wylewem i wklęsłym dnem. Powierzchnia zewn. chropowata i obmazywana palcami na ukos, barwa obustronnie ceglasta. Wys. 14,5 cm; średn. wylewu 13,7 cm, dna 8 cm; grub. ścianek 0,8 cm (tabl. 91: 2). MGI/A/291:1966/62
3. Misa z brzegiem zagiętym do środka i wyodrębnionym, lekko wklęsłym dnem. Poniżej brzegu znajduje się pojedyncze uszko poziomo przekłute. Powierzchnia zewn. wygładzana, nierówna, barwa obustronnie brązowo-czarna. Wys. 7 cm; średn. wylewu 17,5 cm, dna 7,2 cm; grub. ścianek 0,6 cm (tabl. 91: 3). MGI/A/291:1966/63
4. Czerpak półkulisty ze spłaszczeniem w miejscu dna i uchem wystającym ponad krawędź wylewu. Powierzchnia zewn. gładka, barwa obustronnie brązowo-szara. Wys. 4,7 cm; średn. wylewu 9,1×10 cm; grub. ścianek 0,5 cm (tabl. 91: 4). MGI/A/291:1966/64

#### GRÓB 145

##### szkieletowy (pole E1, wykop 28–38), tabl. 92

Na 50 cm odstonięto ustawione obok siebie cztery naczynia: misę (1) przykrytą talerzem (2), garnek (3) i kolejną misę (4). Umieszczono je nad ptn. częścią jamy grobowej, której

zarys uchwycono na 70 cm. Niżej, na 90 cm jama miała kształt wydłużonego owalu o wymiarach 220×70–80 cm, zorientowanego na osi N–S. Wzdłuż dłuższych boków leżało kilka kamieni obstawy. Za głową zmarłego od strony ptn. ustawione były kolejne naczynia: przewrócona na bok misa (5), garnek (6) i czerpak (7). Na wysokości mostka odstonięto brązową szpilę (8) główką skierowaną w kierunku zach., a na prawej ręce bransoletkę brązową (9). Dno na 125 cm.

Palenisko: na 90 cm, obok grobu od strony wsch., wystąpiło skupisko węgla drzewnych (10).

#### Inwentarz:

- Misa profilowana z krótką esowatą szyjką i baniastym brzuścem. Dno lekko wklęsłe. Zdobiona na brzuścu rozbudowanym ornamentem rytym w postaci dookolnych, naprzemianległych zwielokrotnionych krokwi i pół wypetnionych grupami trójkątów (w trzech pasach oddzielonych żłobkami), częściowo zakreskowanych. Powierzchnia zewn. gładka, miejscami wyświecana, barwy czarnej, wewn. szarej. Wys. 10,5 cm; średn. wylewu 17 cm, brzuśca 20,8 cm, dna 8,7 cm; grub. ścianek 0,5 cm (tabl. 92: 1). MGI/A/292:1966/67
- Talerz krążkowy o powierzchni szorstkiej pokrytej pojedynczymi dołkami palcowymi wokół brzegu oraz podwójnymi rzędami dołków tworzących krzyż. Na jego środku znajduje się duży otwór, a trzy mniejsze umieszczone są w ramionach krzyża. Barwa obustronnie brunatna. Średn. 19 cm; grub. 1,1 cm (tabl. 92: 2). MGI/A/292:1966/66
- Garnek jajowaty z wklęsłym dnem. Powierzchnia zewn. chropowata, barwa obustronnie brunatna. Wys. 13,5 cm; średn. wylewu 13,5 cm, dna 9,2 cm; grub. ścianek 0,6 cm (tabl. 92: 3). MGI/A/292:1966/68
- Misa z brzegiem zagiętym do środka i płaskim dnem. Powierzchnia zewn. wygładzana, barwy brunatno-czarnej, wewn. czarnej. Wys. 9–9,5 cm; średn. wylewu 17 cm, dna 9,5 cm; grub. ścianek 0,6 cm (tabl. 92: 4). MGI/A/292:1966/69
- Misa stożkowata z prostą krawędzią wylewu i wyodrębnionym w stopkę dnem. Powierzchnia zewn. wygładzana, nierówna, barwy brunatnej, wewn. czarnej. Wys. 8,5–9 cm; średn. wylewu 16,5 cm, dna 8 cm; grub. ścianek 0,6 cm (tabl. 92: 5). MGI/A/292:1966/70
- Garnek doniczkowy o lekko wklęsłym, wyodrębnionym dnie. Zdobiony poniżej brzegu czterema listewkami o nierównej długości z odciskami palcowymi. Powierzchnia zewn. chropowata, obmazywana pionowo, barwa obustronnie brunatna. Wys. 13,4 cm; średn. wylewu 12,8 cm, dna 8,7 cm; grub. ścianek 0,6–0,8 cm (tabl. 92: 6). MGI/A/292:1966/72
- Czerpak półkulisty z lekko wklęsłym dnem. Powierzchnia zewn. wygładzana, nierówna, barwa obustronnie ciemnoszara. Wys. 4,4 cm; średn. wylewu 8,5 cm, dna 2,5 cm; grub. ścianek 0,5 cm (tabl. 92: 7). MGI/A/292:1966/71
- Szpila brązowa o główce rozklepanej i zwiniętej w uszko. Trzonek wykonany z pręta w przekroju okrągłego o końcu cieniejącym. Długość 9,7 cm; grub. 0,4 cm (tabl. 92: 8). MGI/A/292:1966/73
- Bransoleta brązowa (prawa) o końcach kuleczkowato zgrubiałych zachodzących na siebie. Wykonana z pręta o przekroju okrągłym. Średn. 5,5 cm; grub. 0,4 cm (tabl. 92: 9). MGI/A/292:1966/74
- Węgla drzewne: sosna zwyczajna, brzoza, część nieoznaczona. MGI/A/292:1966/75

#### GRÓB 146

##### szkieletowy (pole E1, wykop 27–37), tabl. 93, 94

Na 45 cm natrafiono na skupisko kamieni i fragm. ceramiki (zagięty). W części ptd. znaleziono rozbite nac. wazowate (1), wokół którego znajdowały się węgle drzewne (12). Jamę grobową uchwycono na 90 cm. Miała kształt wydłużonego prostokąta o wymiarach 220×70 cm, usytuowanego na osi N–S. Niżej, na 110 cm jej rozmiary uległy zmniejszeniu (210×45 cm), a w wypełnisku było czytelne zaciemnienie w miejscu szkieletu, z którego zachowały się ułamki kości. Ponad nim, w części ptn. ustawione były trzy naczynia: garnek (2) i misa (3) i w niewielkim oddaleniu czerpak (4). W miejscu głowy leżały zawieszki skroniowe (5–6), rozsypana kolia z paciorków szklanych z paciorkiem bursztynowym (7) oraz szpila żelazna (8) ułożona poprzecznie główką na wsch. W okolicy prawej ręki znaleziono bransoletkę żelazną (9), a przy nogach żelazne nagolenniki (10–11). Grób zanikł na 135 cm.

Analiza antropologiczna: kobieta?, dorosły.

#### Inwentarz:

- Górna część naczynia wazowatego z wysoką stożkową szyjką i rozchylonym wylewem o krawędzi odgiętej prawie poziomo. Na przejściu szyjki w brzusec trzy pasma poziomych kanelur. Powierzchnia zewn. gładka, wyświecana, barwy czarnej, wewn. brunatnej. Wys. zach. 9 cm; średn. wylewu 19,6 cm; grub. ścianek 0,8 cm (tabl. 93: 1). MGI/A/293:1966/76
- Garnek profilowany z zaokrąglonym, wychylonym na zewn. brzegiem i wklęsłym dnem. W górnej części brzuśca symetrycznie rozmieszczone dwa walczkowate uszka prawie prostokątne poziomo przekłute. Powierzchnia zewn. chropowata, barwa obustronnie ceglata. Wys. 15,5 cm; średn.

- wylewu 15,6 cm, dna 7,5 cm; grub. ścianek 0,6–0,8 cm (tabl. 93: 2). MGI/A/293:1966/77
3. Misa półkulista z wklęstym dnem. Poniżej brzegu znajduje się niewielkie guzkowate uszko, poziomo przekłute. Powierzchnia zewn. gładka, barwy brunatno-czarnej, wewn. czarnej. Wys. 9,2 cm; średn. wylewu 18 cm, dna 7,2 cm; grub. ścianek 0,4–0,6 cm (tabl. 93: 3). MGI/A/293:1966/77a
  4. Czerpak lekko profilowany z odciskiem palcowym w miejscu dna i taśmowatym uchem wystającym ponad brzeg. Zdobiony u nasady szyjki ornamentem rytym w postaci potrójnej, nierównej linii poziomej, poniżej i powyżej której znajdują się grupy (po trzy lub cztery) dotków. Nad górną linią występuje pięć zakreskowanych trójkątów nierównoramiennych z dotkiem na wierzchołku. Powierzchnia zewn. gładka, wyświecana, barwa obustronnie czarna. Wys. 6,3 cm; średn. wylewu 10×13 cm, dna 2 cm; grub. ścianek 0,4–0,5 cm (tabl. 93: 4). MGI/A/293:1966/78
  5. Zawieszka skroniowa (lewa) – skręt spiralny z okrągłego w przekroju drutu brązowego zwiniętego w 5 zwojów o końcach cieniejących. Średn. 2,1 cm; grub. 0,1 cm (tabl. 93: 5). MGI/A/293:1966/79
  6. Zawieszka skroniowa (prawa) – skręt spiralny z okrągłego w przekroju drutu brązowego zwiniętego w 5 zwojów o końcach cieniejących. Średn. 2,2 cm; grub. 0,1 cm (tabl. 93: 6). MGI/A/293:1966/80
  7. Kolia składająca się z 145 paciorków: 144 drobnych paciorków szklanych, w kształcie wycinka środkowej części kuli, barwy niebieskiej (średn. 0,4–0,5 cm; wys. 0,2 cm) oraz duży paciorek bursztynowy, cylindryczny (średn. 1,1 cm; wys. 0,9 cm) (tabl. 93: 7). MGI/A/293:1966/81
  8. Fragm. szpili żelaznej z główką w kształcie tarczki spiralnej wykonanej z pręta o przekroju romboidalnym; trzonek w pręta o przekroju okrągłym. Długość 12,7 cm; średn. tarczki 2,5 cm; grub. 0,4 cm (tabl. 93: 8). MGI/A/293:1966/82
  9. Fragm. bransolety żelaznej (prawej) wykonanej z okrągłego pręta. Grub. 0,4 cm (tabl. 94: 9). MGI/A/293:1966/83
  10. Fragm. nagolennika żelaznego (prawego) o końcach cieniejących i założonych na siebie. Wykonany z pręta w przekroju okrągłego. Średn. 11,5 cm; grub. 7 cm (tabl. 94: 10). MGI/A/293:1966/84
  11. Fragm. nagolennika żelaznego (lewego) o końcach cieniejących i założonych na siebie. Wykonany z pręta w przekroju okrągłego. Średn. 11,5 cm; grub. 7 cm (tabl. 94: 11). MGI/A/293:1966/85
  12. Węgle drzewne: sosna, iglaste. MGI/A/293:1966/86

## GRÓB ZBIOROWY: 147, 151 I 152

### GRÓB 147

#### szkieletowy i ciałopalny popielnicowy – birytualny (pole C1, wykop 26–27–37–38–47–48), tabl. 94, 95, 96

Po zdjęciu darni, na 20–30 cm odstonięto pierwszą warstwę bruku ułożonego na przestrzeni o dł. ok. 3 m i szer. 2 m. W jego płd. części znaleziono trzy skupiska ze zniszczoną ceramiką (1–3) oraz zawieszki binoklowatą (4). Czwarte skupisko (5) odstonięto w części wschodniej. Po płd. stronie pomiędzy kamieniami znaleziono dwa naczynia: garnek (6) oraz czerpak (7) wypełniony przepalonymi kośćmi ludzkimi. Bruk sięgał do 80 cm. Na tym poziomie w płn. części widoczne było zaciemnienie ze śladami przepalenia, w którym zalegały ułamki ceramiki (8). Po usunięciu kamieni ukazała się druga, zwarta warstwa bruku, tym razem skupiona wyłącznie na środku – nad grobem 147. Natomiast po stronie wschodniej widoczny był słabo czytelny zarys grobu 151, a po zachodniej – grób 152. Obiekty były usytuowane na osi N–S. Między kamieniami bruku od strony płd.–wsch. na 100–120 cm uchwycono ślady przepalenia (ognisko?) z rozbitą misą (9). Na 130 cm odstonięto kamienie obstawy wspólne dla obiektów w częściach wewnętrznych. Grób 147 miał kształt zbliżony do prostokąta o wymiarach 270×80 cm. Niżej, na 140 cm w wykopie widoczne było zaciemnienie po szkieletowaniu, z którego zachowały się fragm. czaszki, kości ramieniowej, przedramieniowej i kręgi. W części płn.–wsch. ustawione były dwie misy (10) i (11) – jedna w drugiej, powyżej nich czerpak (12). Na środku stał garnek (13), a w nim ułamki czerpaka (14). Pod misami ułożony był nóż żelazny (15), a na wysokości klatki piersiowej po stronie wsch. leżała brązowa szpila (16). Jama zanikła na 175 cm.

Analiza antropologiczna: pochówek inhumacyjny: mężczyzna, *Maturus*; pochówek ciałopalny: płeć – ?, *Infans* I.

Uwagi: grób zinterpretowany w dok. jako szkieletowy, nie wydzielono grobu ciałopalnego. Brak dok. rysunkowej z górnych poziomów eksploracji.

#### Inwentarz:

1. 21 fragm. nacz. wazowatego zdobionego na brzuścu trzema poziomymi kanelurami o powierzchni zewn. wygładzonej, barwy ciemnoszarej, wewn. ceglastej (grub. ścianek 0,6–0,8 cm); fragm. czerpaka o lekko wklęstym dnie, powierzchnia zewn. szorstka, barwy brunatno-szarej, wewn. ciemnoszarej (średn. dna 3 cm; grub. ścianek 0,5 cm); dwa ułamki misy z krawędzią zagiętą do środka i prostym dnem, powierzchnia zewn. wygładzona, szorstka, brunatno-szarej,

- wewn. szarej (średn. dna 8,5 cm; grub. ścianek 0,5–0,8 cm). MGI/A/310:1967/296–299
2. 10 ułamek brzuśców z naczyń grubościennych o powierzchniach chropowatych, barwy brunatno-szarej. Grub. ścianek 0,6–0,8 cm. MGI/A/310:1967/300
  3. Fragm. garnka zdobionego listwą plastyczną z podwójnymi guzkami. Powierzchnia zewn. szorstka, barwy brunatnej, wewn. ciemnoszarej. Grub. ścianek 1 cm. MGI/A/310:1967/301
  4. Brązowa zawieszka binoklowata z końcami zwiniętymi w ślimacznice. Wykonana z drutu o przekroju okrągłym. Wys. 2,5 cm; szer. 2,4 cm; średn. tarczek 1,1 cm; grub. 0,1 cm (tabl. 94: 1). MGI/A/310:1967/302
  5. Fragm. naczynia wazowatego zdobionego dużym guzem plastycznym. Powierzchnia zewn. szorstka, barwa obustronnie brunatno-ceglasta. Grub. ścianek 0,6 cm (tabl. 94: 2). MGI/A/310:1967/303
  6. Część przydenna garnka z lekko wklęsłym dnem. Powierzchnia zewn. chropowata, ze śladami pionowego obmazywania, barwy brunatnej, wewn. szarej. Wys. zach. 11 cm; średn. dna 9 cm; grub. ścianek 0,7 cm (tabl. 94: 3). MGI/A/310:1967/304
  7. Popielnica – czerpak z brzegiem zagiętym do środka, wklęsłym dnem i taśmowatym uchem wystającym ponad brzeg naczynia. Powierzchnia zewn. szorstka, barwa obustronnie ceglasta. Wys. 7 cm; średn. wylewu 11,5×12,5 cm, dna 4,5 cm; grub. ścianek 0,5–0,6 cm (tabl. 94: 4). MGI/A/310:1967/305
  8. Fragm. czerpaka o lekko profilowanym wylewie. Powierzchnia zewn. gładka, barwa obustronnie jasnoszara. Grub. ścianek 0,5 cm. MGI/A/310:1967/306
  9. Ułamki misy o powierzchni szorstkiej, barwy niejedolitej, szaro-brunatnej, część ze śladami wtórnego przepalenia. Grub. ścianek 0,8 cm. MGI/A/310:1967/307
  10. Misa z brzegiem zagiętym do środka i płaskim dnem. Na zewnętrznej powierzchni dna występuje ornament w postaci krzyża, utworzonego z potrójnych płytkich żłobków. Powierzchnia zewn. gładka, barwa obustronnie ceglasto-jasno-brunatna. Wys. 10,8 cm; średn. wylewu 21 cm, dna 8,6 cm; grub. 0,7 cm (tabl. 95: 1). MGI/A/310:1967/308
  11. Misa z ukośnie ściętym brzegiem zagiętym do środka i płaskim dnem. Powierzchnia zewn. gładka, barwy czarno-brunatnej, wewn. ciemnoszarej. Wys. 9,5 cm; średn. wylewu 17 cm, dna 7 cm; grub. ścianek 0,6 cm (tabl. 95: 2). MGI/A/310:67/309
  12. Czerpak profilowany z lekko wklęsłym dnem i taśmowatym uchem wystającym ponad krawędź. Powierzchnia zewn. wygładzana, ze śladami wyświecania, barwy czarnej, wewn. ciemnoszarej. Wys. 5,8 cm; średn. wylewu 10,5×11 cm, dna 4 cm; grub. ścianek 0,3–0,4 cm (tabl. 95: 3). MGI/A/310:1967/310
  13. Garnek bezcukowaty z płaskim dnem. Zdobiony poniżej brzegu trzema grupami podwójnych guzków przedzielających ciąg odcisków paznokciowych. Powierzchnia zewn. przy brzegu wygładzana, niżej chropowata i obmazywana pionowo, barwy brunatno-ceglastej, wewn. szarej. Wys. 13 cm; średn. wylewu 13 cm, dna 10,5 cm; grub. ścianek 0,6 cm (tabl. 95: 4). MGI/A/310:1967/311
  14. Fragm. czerpaka profilowanego z taśmowatym uchem wystającym ponad wylew. Powierzchnia zewn. wygładzana, barwy ciemnoszarej, wewn. brunatnej. Wys. 5,2 cm; średn. wylewu 8,5 cm; grub. ścianek 0,4 cm (tabl. 95: 5). MGI/A/310:1967/312
  15. Nóż żelazny (we fragm.) z kolcem do rękojeści. Tylec ukształtowany w formie lekkiego łuku, ostrze cieniejące, w przekroju klinowate. Kolce podcięty płytko pod kątem prostym. Na zab. zachowały się ślady skórzanej pochewki oraz okładziny drewnianej. Długość 14,5 cm; szer. 1,4–2,5 cm; grub. 0,2–0,5 cm (tabl. 96: 1). MGI/A/310:1967/313
  16. Szpila brązowa z główką rozklepaną i zwiniętą w uszko. Trzonek wykonany z pręta w przekroju okrągłego o końcu cieniejącym. Długość 10,7 cm; grub. 0,3 cm (tabl. 96: 2). MGI/A/310:1967/314

### GRÓB 151 szkieletowy (pole C1, wykop 38–47–48), tabl. 94, 95, 96

Nad grobem wystąpiły kamienie podwójnego bruku wspólnie dla trzech obiektów (do 80 cm). Owalny strop obiektu uchwycono na 120 cm. Jama miała wymiary 170×70 cm i była usytuowanego na osi N–S. Wzdłuż wsch. krawędzi leżały kamienie zwartej obstawy, po stronie zachodniej wspólne z gr. 147. Niżej, na 140 cm w części pld.-wsch. odstąpiono odwróconą do góry dnem misę (1) nakrywającą czerpak (2). W zaciemnieniu w miejscu głowy leżał diadem ołowiany (3), brązowa zawieszka binoklowata (4), zawieszki skroniowe (5–6) i na środku – naszyjnik brązowy (7). Przy stopach odstąpiono brązowe nagolenniki (8–9). Przy naszyjniku zachowały się fragm. tkaniny (10). Ze szczątków ludzkich zachował się ząb. Dno na 160 cm.

Analiza antropologiczna: brak określenia płci i wieku.

#### Inwentarz:

1. Misa z brzegiem zagiętym do środka i z płaskim dnem. Powierzchnia zewn. wygładzana, miejscami wyświecana, barwa

- obustronnie czarna. Wys. 7,8 cm; średn. wylewu 16,5 cm, dna 9,3 cm; grub. ścianek 0,6 cm (tabl. 96: 1). MGI/A/314:1967/342
2. Czerpak profilowany z dotkiem palcowym w miejscu dna i uchem wystającym ponad krawędź wylewu. Powierzchnia zewn. wygładzana, barwa obustronnie brunatna. Wys. 4,6 cm; średn. wylewu 8,5×9 cm, dna 1,8 cm; grub. ścianek 0,4–0,5 cm (tabl. 96: 2). MGI/A/314:1967/343
  3. Diadem z ok. 21 guziczków otwieranych w kształcie stożków zaokrąglonych na wierzchołku i lekko wydrążonych od środka. Z podstawy wychodziły dwa pręciki służące do mocowania. Poszczególne elementy są w znacznej mierze zniszczone. Wys. 0,9 cm; średn. 1,5 cm (tabl. 96: 3). MGI/A/314:1967/344
  4. Brązowa zawieszka binoklowata (elem. zapięcia diademu?) z końcami zwiniętymi w ślimacznice. Wykonana z drutu o przekroju okrągłym. Wys. 2 cm; szer. 2,7 cm; średn. tarczek 1,3 cm; grub. 0,1 cm (tabl. 96: 4). MGI/A/314:1967/345
  5. Zawieszka skroniowa (prawa) – skręt spiralny z okrągłego drutu brązowego zwiniętego w 4 zwoje o końcach utamanych. Średn. 1,5 cm; grub. 0,2 cm (tabl. 96: 5). MGI/A/314:1967/346
  6. Zawieszka skroniowa (lewa) – skręt spiralny z okrągłego drutu brązowego zwiniętego w 4 zwoje o końcach utamanych. Średn. 1,5 cm; grub. 0,2 cm (tabl. 96: 6). MGI/A/314:1967/347
  7. Otwarty naszyjnik brązowy o cieniejących końcach (jeden utamany). Wykonany ze spłaszczonego pręta o przekroju trójkątnym. Średn. 11,3 cm; grub. 0,3 cm (tabl. 96: 7). MGI/A/314:1967/348
  8. Nagolennik brązowy (lewy) o końcach cieniejących, głęboko zachodzących na siebie, niezbyt dobrze spasowanych. Wykonany z pręta o przekroju romboidalnym. Średn. 8 cm; grub. 0,4 cm (tabl. 96: 8). MGI/A/314:1967/349
  9. Nagolennik brązowy (prawy) o końcach cieniejących, głęboko zachodzących na siebie, niezbyt dobrze spasowanych. Wykonany z pręta o przekroju romboidalnym. Średn. 7,2×8,2 cm; grub. 0,4 cm (tabl. 96: 9). MGI/A/314:1967/350
  10. Tkanina: przy naszyjniku – z surowca roślinnego. MGI/A/314:1967/351

## GRÓB 152

### szkieletowy (pole C1, wykop 36–37–46–47), tabl. 94, 95, 97

Nad grobem wystąpiły kamienie podwójnego bruku wspólnie dla trzech obiektów (80 cm). Dobrze czytelny zarys

obiekty uchwycono na 120 cm. Jama miała kształt zbliżony do prostokąta o wymiarach 190×60–70 cm, zorientowanego na osi N–S. Wzdłuż dłuższych krawędzi od strony ptn. i ptd. leżały pojedyncze kamienie. Na 140 cm w wypełnisku widoczne było zaciemnienie po szkielecie. W części ptn. w miejscu głowy leżał przewrócony na bok garnek (1) z czerpakiem (2) w środku oraz misa (3). Niżej odstonięto skręt spiralny (4), a na wysokości klatki piersiowej utamki szpili żelaznej (5). Dno na 150 cm.

#### Inwentarz:

1. Garnek jajowaty z wyodrębnionym, prostym dnem. Powierzchnia zewn. chropowata, barwy ceglastej, wewn. czarnej. Wys. 16–17,5 cm; średn. wylewu 15 cm, dna 10 cm; grub. ścianek 0,8 cm (tabl. 97: 1). MGI/A/315:1967/352
2. Czerpak półkulisty ze spłaszczeniem w miejscu dna. Ucho niezachowane. Powierzchnia zewn. wygładzana, nierówna, barwy brunatno-czarnej, wewn. ciemnoszarej. Wys. 6,2 cm; średn. wylewu 9,5×10 cm; grub. ścianek 0,4–0,5 cm (tabl. 97: 2). MGI/A/315:1967/353
3. Misa półkulista (we fragm.) z wklęsłym dnem. Powierzchnia zewn. wygładzana, nierówna; barwa obustronnie brunatna. Wys. 8 cm; średn. wylewu 17 cm, dna 7 cm; grub. ścianek 0,7 cm (tabl. 97: 3). MGI/A/315:1967/354
4. Zawieszka skroniowa – skręt spiralny z okrągłego drutu brązowego zwiniętego w 1,5 zwoju. Średn. 1,5 cm; grub. 0,1 cm (tabl. 97: 4). MGI/A/315:1967/355
5. Fragm. trzonka szpili żelaznej wykonanej z pręta o przekroju okrągłym. Dług. 5 cm; średn. 0,5 cm (tabl. 97: 5). MGI/A/315:1967/356

## GRÓB 148

### szkieletowy (pole C1, wykop 49–50–59–6), tabl. 94

Na 30 cm znaleziono fragm. zniszczonych naczyń (4). Strop regularnej prostokątnej jamy grobowej o wymiarach 215×50–60 cm, usytuowanej na osi N–S odstonięto na 140 cm. Wokół obrzeży grobu ułożona była zwarta kamienna obstawa. W ptn. części stały trzy naczynia: garnek (1), misa (2) z czerpakiem (3) w środku. Jama zanikła na 160 cm.

#### Inwentarz:

1. Garnek jajowaty z wyodrębnionym wklęsłym dnem. Zdobiony poniżej brzegu czterema listwami plastycznymi (o różnej długości) z dotkami palcowymi. Powierzchnia zewn. chropowata, barwy brunatnej, ciemnoszarej. Wys. 19 cm; średn. wylewu 15 cm, dna 11,4 cm; grub. ścianek 0,6–0,8 cm (tabl. 94: 1). MGI/A/311:1967/322



2. Misa z brzegiem zagiętym do środka i płaskim, wyodrębnionym dnem. Powierzchnia zewn. wygładzana, barwy brunatno-czarnej, wewn. ciemnoszara. Wys. 12 cm; średn. wylewu 19 cm, dna 10 cm; grub. 0,6 cm (tabl. 94: 2). MGI/A/311:1967/321
3. Czerpak półkulisty z wyodrębnionym wklęstym dnem i uchem wystającym ponad krawędź wylewu. Powierzchnia zewn. wygładzana, nierówna, barwa obustronnie jasnobrunatna. Wys. 5,6–5,8 cm; średn. wylewu 11×11,5 cm, dna 5 cm; grub. ścianek 0,6–0,7 cm (tabl. 94: 3). MGI/A/311:1967/323
4. 20 fragm. ceramiki, w tym części przywylewowe garnków zdobionych plastycznymi guzkami (grub. ścianek 0,6–0,8 cm); fragm. misy o brzegu zagiętym do środka i lekko wklęstym dnie (grub. ścianek 0,6 cm); utamki brzuśców o chropowatej powierzchni (grub. ścianek 0,4–0,6 cm). MGI/A/311:1967/317–320

#### GRÓB 149

##### szkieletowy (pole C1, wykop 17–18–27–28), tabl. 97

Na 20–40 cm natrafiono na fragm. ceramiki (7). Jama grobowa uchwycona na 50 cm miała nieregularny zarys o wymiarach 270×70–80 cm wydłużony na osi N–S. Od strony zach. przylegała do grobu 150. Na 70 cm w części ptn. odstonięto garnek (1), zniszczone nacz. wazowate (2), a kierunku wsch. odwrócony dnem do góry czerpak (3). W części ptd. leżało kilka kamieni bruku. Drugą warstwę bruku ułożoną w części centralnej obiektu odstaniano od 90 do 110 cm. Na tym poziomie grób miał prostokątny zarys o wymiarach 250×70 cm. W części ptn. i ptd. leżały pojedyncze kamiennie obstawy. Od strony ptn.–zach. ustawione były kolejne naczynia: na środku garnek (4), obok misa (5), po drugiej stronie przewrócony na bok czerpak (6). Jama zanikła na 125 cm.

##### Inwentarz:

1. Garnek doniczkowaty z lekko wklęstym dnem. Powierzchnia zewn. chropowata, skośnie obmazywana, barwa obustronnie brunatna. Wys. 18 cm; średn. wylewu 15,5 cm, dna 10 cm; grub. ścianek 0,6–0,8 cm (tabl. 97: 1). MGI/A/312:1967/326
2. Fragm. naczynia wazowatego z wysoką szyjką i prostym dnem. Powierzchnia zewn. wygładzana, miejscami szorstka, barwy brunatno-szarej, wewn. ciemnoszarej. Średn. dna ok. 9 cm; grub. ścianek 0,8 cm (tabl. 97: 2). MGI/A/312:1967/325
3. Czerpak półkulisty z wklęśnięciem w miejscu dna i uchem wystającym ponad krawędź wylewu. Powierzchnia zewn. wygładzana, nierówna, barwa obustronnie jasnobrunatna. Wys. 6 cm; średn. wylewu 10,5×11 cm, dna 2,5 cm; grub. ścianek 0,6–0,7 cm (tabl. 97: 3). MGI/A/312:1967/327
4. Garnek jajowaty z wklęstym dnem. Poniżej brzegu ornament w postaci trzech długich listew plastycznych z odciskami palcowymi. Powierzchnia zewn. przy wylewie wygładzana, niżej chropowata, barwa obustronnie brunatna. Wys. 16 cm; średn. wylewu 15 cm, dna 10,5 cm; grub. ścianek 0,8 cm (tabl. 97: 4). MGI/A/312:1967/328
5. Misa z brzegiem zagiętym do środka i płasko-wypukłym, wyodrębnionym dnem. Powierzchnia zewn. wygładzana, miejscami wyświecana, barwy czarno-szaro-brunatnej, wewn. czarnej. Wys. 8 cm; średn. wylewu 16,5 cm, dna 8 cm; grub. ścianek 0,6 cm (tabl. 97: 5). MGI/A/312:1967/330
6. Czerpak półkulisty z wklęśnięciem w miejscu dna i uchem wystającym ponad krawędź wylewu. Powierzchnia zewn. wygładzana i wyświecana, barwa obustronnie czarna. Wys. 4 cm; średn. wylewu 8,8×9,6 cm, dna 3,3 cm; grub. ścianek 0,4 cm (tabl. 97: 6). MGI/A/312:1967/329
7. 27 fragm. ceramiki pochodzących z różnych naczyń, w tym trzy proste wylewy; fragm. brzuśca czerpaka gładkiej powierzchni, barwy brunatnej (grub. ścianki 0,5 cm); mało charakterystyczne części środkowe o powierzchniach wygładzanych, szorstkich i chropowatych, niektóre z pozostałościami guzków plastycznych (grub. ścianek 0,5–1 cm). MGI/A/312:1967/324

#### GRÓB 150

##### szkieletowy (pole C1, wykop 17–27), tabl. 98, 99

Na 50 cm uchwycono nieregularną jamę grobową usytuowaną na osi N–S, przylegającą od strony wsch. do grobu 149. Na stropie znajdowały się rozrzucone kamienie bruku, które zalegały do 80 cm. Pomiedzy nimi znaleziono węgle drzewne (11). W części ptn. odstonięto zniszczony talerz (1), naczynie wazowate (2) i garnek (3). Druga warstwa bruku (90–110 cm) była skoncentrowana nad ptd. partią grobu, który zarysował się na 110 cm. Miał prostokątny kształt (215×50–60 cm), a wzdłuż dłuższych boków leżała regularnie ułożona obstawa. Na 150 cm w części ptn. ustawiony był garnek (4) i misa (5) z czerpakiem (6) w środku. Poniżej naczyń, w wypełnisku widoczne było zaciemnienie w miejscu szkieletu, z którego zachowały się utamki czaszki. Przy zach. krawędzi leżała szpila żelazna (7), po przeciwnej stronie przy lewym boku ułożony był nóż żelazny (8), a na wysokości pasa siekierka żelazna (9) i drugi żelazny nóż (10). Dno na 160 cm.

Analiza antropologiczna: brak określenia płci i wieku.

**Inwentarz:**

1. Ułamki talerza krążkowego o powierzchni chropowatej pokrytej dołkami palcowymi z pozostałościami trzech otworów przebitych na wylot, barwa obustronnie ciemnobrunatna. Średn. ok. 23 cm; grub. 1,5 cm (tabl. 98: 1). MGI/A/313:1967/331
2. Naczynie wazowate o stożkowej szyjce, mocno profilowanym brzuścu o największej wydętości w górnej partii i płaskim dnie. Powierzchnia zewn. wygładzana, barwy brunatno-czarnej, wewn. szarej. Wys. 24 cm; średn. wylewu 17,5 cm, brzuśca 23,5 cm, dna 11 cm; grub. ścianek 0,8 cm (tabl. 98: 2). MGI/A/313:1967/332
3. Część przydenna garnka z wklęsłym dnem. Powierzchnia zewn. chropowata, barwa obustronnie brunatna. Średn. dna 9 cm; grub. ścianek 0,8 cm (tabl. 98: 3). MGI/A/313:1967/333
4. Garnek profilowany z zaokrąglonym brzegiem i wklęsłym dnem. Poniżej brzegu umieszczone dwa szerokie listewkowate uszka poziomo przekłute. Powierzchnia zewn. przy wylewie wygładzana, niżej chropowata, barwy ceglastej, wewn. brunatnej. Wys. 13,6 cm; średn. wylewu 12,5 cm, dna 8 cm; grub. ścianek 0,6 cm (tabl. 98: 4). MGI/A/313:1967/334
5. Misa półkulista z płaskim dnem. Powierzchnia zewn. wygładzana, miejscami wyświecana, barwa obustronnie czarna. Wys. 7 cm; średn. wylewu 18,5 cm, dna 6,5 cm; grub. ścianek 0,6 cm (tabl. 98: 5). MGI/A/313:1967/335
6. Czerpak półkulisty (we fragm.) z uchem wystającym ponad krawędź wylewu. Powierzchnia zewn. wygładzana i wyświecana, barwa obustronnie czarna. Wys. 4,6 cm; średn. wylewu 9,5 cm; grub. ścianek 0,4–0,5 cm (tabl. 98: 6). MGI/A/313:1967/336
7. Ułamek trzonka szpili żelaznej wykonany z pręta o przekroju okrągłym. Dług. 6,5 cm; średn. 0,5 cm (tabl. 99: 1). MGI/A/313:1967/337
8. Fragm. brzeszczota noża żelaznego z zachowanym kolcem do osadzania rękojeści. Tylec lekko wysklepiony ku górze, w przekroju klinowaty. Na powierzchni kolca i ostrza zachowały się ślady okładziny drewnianej? Dług. ok. 15 cm; szer. 2,3 cm; grub. 0,2–0,3 cm (tabl. 99: 2). MGI/A/313:1967/339
9. Siekierka żelazna płaska, trapezowata z bocznymi wyrostkami. W przekroju poprzecznym prostokątna. Obuch prosty, ostrze lekko łukowate. Dług. 17 cm; szer. ostrza 4 cm, obucha 2 cm; grub. 0,5 cm (tabl. 99: 3). MGI/A/313:1967/338
10. Brzeszczot małego noża żelaznego z zachowanym kolcem do rękojeści. Tylec ukształtowany łukowato, w przekroju klinowaty. Na zab. zachowały się ślady po drewnianej rękojeści

i okładzinie? Dług. 9,6 cm; szer. 1,7 cm; grub. 0,3 cm (tabl. 99: 4). MGI/A/313:1967/340

11. Węgle drzewne: sosna zwyczajna, dąb, część nieoznaczona. MGI/A/313:1967/341

**GRÓB 153****szkieletowy (pole C1, wykop 16)**

Na 30 cm znaleziono ułamki ceramiki (1). Do poziomu 50 cm rejestrowano bruk usytuowany nad owalną jamą grobową o wymiarach 88×45 cm zorientowaną na osi N–S. Wzdłuż jej dłuższych krawędzi leżały kamienie obstawy. W wypetnisku znaleziono kolejne ułamki ceramiki (2). Dno na 95 cm.

**Inwentarz:**

1. 29 fragm. ceramiki, w tym ułamek prostego brzegu garnka o powierzchni zewn. chropowatej, barwy obustronnie brunatnej (grub. ścianki 0,6 cm); ułamek brzegu nacz. cienkościennego o wygładzanych powierzchniach, barwy obustronnie czarnej (grub. ścianki 0,4 cm); fragm. dna; części brzuśców o powierzchniach gładkich i chropowatych (grub. ścianek 0,4–0,8 cm). MGI/A/316:1967/357–358
2. Cztery fragm. ceramiki, w tym ułamek prostego brzegu garnka jajowatego o powierzchni zewn. chropowatej, barwa obustronnie brunatna (grub. ścianki 0,6 cm); fragm. ucha; ułamki brzuśców. MGI/A/316:1967/359

**GRÓB 154****szkieletowy i ciałopalny popielnicowy – birytualny (pole C1, wykop 2–3–12–13), tabl. 99, 100**

Od 28 do 60 cm zalegał miejscami dwuwarstwowy bruk o wymiarach 260×70 cm (w zarysie jamy grobowej) ułożony na osi N–S. Na 50 cm w części ptd. (przy bruku) odkryto popielnicę (1) przykrytą misą (2) odwróconą do góry dnem, a na przeciwnej krawędzi ułamki nacz. cienkościennego (3). Pomiedzy kamieniami znaleziono także drobne fragm. innych naczyń (7). Czytelny zarys owalnej jamy (290×70 cm) był widoczny na 70 cm. Wzdłuż zach. krawędzi ułożone były cztery kamienie obstawy (po jednym od strony ptn. i ptd. oraz dwa na środku). Na dnie (125 cm) w części ptn. odstonięto: garnek (4), misę (5) i czerpak (6). W wypetnisku widoczne było zaciemnienie w miejscu szkieletu, z którego zachowały się ułamki kości czaszki, przy których leżały brązowe zawieszki (8–9), niżej naszyjnik z brązowych paciorków „salta leone” (10) z relikami sznurka wewnątrz, paciorki szklane (11) i szpila żelazna (12). Grób zanikł na 140 cm.

Analiza antropologiczna: pochówek inhumacyjny: brak określenia płci i wieku; pochówek ciałopalny: *Infans* I.

Uwagi: grób interpretowany w dok. jako szkieletowy, nie wydzielono pochówku ciałopalnego.

**Inwentarz:**

1. Popielnica – garnek lekko profilowany o zaokrąglonym brzegu i największej wydatości brzuśca w górnej części naczynia z prostym dnem. Na przejściu szyjki w brzusec ornamentowany wieńcem głębokich dotków wykonanych przez szczypanie. Powierzchnia zewn. przy wylewie wygładzana, niżej chropowacona, barwy ceglastej, wewn. brunatnej. Wys. 14,6 cm; średn. wylewu 12 cm, dna 8,5 cm; grub. ścianek 0,6 cm (tabl. 99: 1). MGI/A/317:1967/363
2. Misa profilowana z krótką stożkową szyjką i prostym dnem. Ostro profilowany brzusec jest usytuowany w 2/3 wysokości naczynia. Powierzchnia zewn. gładka, miejscami wyświecana, barwa obustronnie czarna. Wys. 9,5 cm; średn. wylewu 20 cm, brzuśca 22 cm, dna 7 cm; grub. ścianek 0,6 cm (tabl. 99: 2). MGI/A/317:1967/362
3. Fragm. misy lub czerpaka profilowanego zdobionego w górnej części brzuśca ornamentem rytym w postaci poziomych potrójnych linii, przedzielonych grupą pionowych, potrójnych kresiek ustawionych skośnie i prosto. Na szyjce grupy kresiek i zakreskowane trójkąty. Powierzchnia zewn. gładka, ze śladami wyświecania, barwy brunatno-czarnej, wewn. czarnej. Wys. zach. 6,5 cm; średn. wylewu ok. 13 cm; grub. ścianek 0,3–0,5 cm (tabl. 99: 3). MGI/A/317:1967/364
4. Garnek profilowany z zaokrąglonym brzegiem i z wklęsłym dnem. Poniżej brzegu rozmieszczonych symetrycznie pięć podwójnych guzków. Powierzchnia zewn. przy wylewie wygładzana, niżej chropowacona, barwy ceglastej, wewn. brunatnej. Wys. 14 cm; średn. wylewu 13 cm, dna 8,5 cm; grub. ścianek 0,6 cm (tabl. 100: 4). MGI/A/317:1967/365
5. Misa z brzegiem zagiętym do środka, z podciętym, płaskim dnem. Powierzchnia zewn. wygładzana, miejscami wyświecana, barwy brunatno-czarnej, wewn. czarnej. Wys. 8,5 cm; średn. wylewu 20 cm, dna 8 cm; grub. ścianek 0,6 cm (tabl. 100: 5). MGI/A/317:1967/366
6. Czerpak półkulisty (we fragm.) z dotkiem palcowym w miejscu dna i taśmowatym uchem wystającym ponad krawędź wylewu. Powierzchnia zewn. szorstka, barwa obustronnie ciemnoszara. Wys. 5,1 cm; średn. wylewu 10 cm, dna 1,8 cm; grub. ścianek 0,4–0,5 cm (tabl. 100: 6). MGI/A/317:1967/367
7. 33 fragm. ceramiki, w tym brzeg garnka lub nacz. wazowatego o powierzchni zewn. chropowaconej, barwy brunatnej (grub. ścianki 0,8 cm); ułamek talerza, barwy brunatnej (grub. ścianki 1 cm); część przydenna nacz. grubościennego

(grub. ścianki 1 cm); pozostałe to ułamki brzuśców chropowaconych lub wygładzanych (grub. ścianki 0,5–1 cm). MGI/A/317:1967/360–361

8. Zawieszka skroniowa (lewa) – skręt spiralny z okrągłego w przekroju drutu brązowego zwiniętego w 5,5 zwoju o końcach cieniejących, jeden mocno odgięty. Średn. 1,8 cm; grub. 0,2 cm (tabl. 100: 7). MGI/A/317:1967/368
9. Zawieszka skroniowa (prawa) – skręt spiralny z okrągłego w przekroju drutu brązowego zwiniętego w 4,5 zwoju o końcach cieniejących. Średn. 2 cm; grub. 0,2 cm (tabl. 100: 8). MGI/A/317:1967/369
10. Naszyjnik brązowy składający się (obecnie) z 9 paciorków spiralnych typu „salta leone” o różnej długości, wykonanych z cienkiej taśmy brązowej. Średn. 0,3 cm; szer. taśmy 0,3 cm; grub. 0,1 cm (tabl. 100: 9). MGI/A/317:1967/370
11. Sześć paciorków szklanych w kształcie wycinka środkowej części kuli, w kolorze niebieskim (średn. 0,4 cm; wys. 0,2 cm) (tabl. 100: 10). MGI/A/317:1967/372
12. Fragm. szpili żelaznej z główką rozklepaną i zwiniętą w uszko. Wykonana z pręta o przekroju okrągłym, cieniejącym na końcu. Długość 10 cm; grub. 0,4 cm (tabl. 100: 11). MGI/A/317:1967/371
13. Węgle drzewne (brak lokalizacji): sosna zwyczajna.

**GRÓB 155**

**szkieletowy (pole C1, wykop 8–18), tabl. 98**

Na 30–50 cm odstonięto fragm. garnka (1) rozsypane w płd. części owalnej jamy grobowej, której strop o wymiarach 130×50 cm, orientowany na osi N–S, uchwycono na 70 cm. Wzdłuż jej dłuższych boków ułożonych było kilka kamieni obstawy. W wypełnisku widoczne było zaciemnienie w miejscu szkieletu, w którym leżał naszyjnik brązowy (2). Jama zanikła na 90 cm.

**Inwentarz:**

1. Fragm. garnka jajowatego z prostym dnem. Powierzchnia zewn. przy wylewie wygładzana, niżej chropowacona, barwa obustronnie brunatna. Grub. ścianek 0,4–0,8 cm (tabl. 98: 1). MGI/A/318:1967/375–376
2. Otwarty naszyjnik brązowy o cieniejących, mocno rozklepanych końcach. Wykonany z drutu o przekroju czworobocznym. Średn. 10 cm; grub. 0,4 cm (tabl. 98: 2). MGI/A/318:1967/377

**GRÓB 156**

**szkieletowy (pole C1, wykop 14–15–24–25), tabl. 101, 102**

Na 40–55 cm odstonięto naczynia: nacz. wazowate (1) przykryte talerzem (2), garnek (3), misę (4) i fragm. ceramiki (5)

ustawione w ptn. części owalnej jamy o wymiarach 280×80–100 cm. Niżej, na 80–100 cm zarys obiektu był prostokątny (240×70 cm) ze skupiskami obstawy w narożnikach. W wypelnisku znaleziono ułamki naczyń (6). Na 120 cm, w części ptn. stały garnek (7), misa (8) i czerpak (9). Przy głowie leżały brązowe zawieszki (10–11), a w okolicy nadgarstków bransolety żelazne (12–13). Dno na 130 cm.

#### Inwentarz:

1. Naczynie wazowate z krótką szyjką lekko wywiniętą na zewn., łagodnie profilowanym brzuścem i nieznacznie wklęsłym dnem. Powierzchnia zewn. wygładzana w górnej części, na brzuścu chropowata, barwy brązowo-czarnej, wewn. czarnej. Wys. 18 cm; średn. wylewu 15 cm, brzuśca 18 cm, dna 11 cm; grub. ścianek 0,8 cm (tabl. 101: 1). MGI/A/319:1967/380
2. Talerz krążkowy o pogrubionym brzegu, powierzchni chropowatej pokrytej dotkami palcowymi ułożonymi w dwóch rzędach w formie krzyża. Sześć otworów ułożonych w okrąg wokół jednego przebitego w środku. Barwa obustronnie brązowa. Średn. 20 cm; grub. 1,4 cm (tabl. 101: 2). MGI/A/319:1967/379
3. Garnek beczkowaty z prostym dnem. Zaopatrzone poniżej brzegu w dwa uszka poziomo przekłute i dookolny wieniec odcisków paznokciowych. Powierzchnia zewn. przy wylewie wygładzana, niżej chropowata, barwy ceglano-brązowej, wewn. brązowej. Wys. 14,2 cm; średn. wylewu 10 cm, dna 9,4 cm; grub. ścianek 0,8 cm (tabl. 101: 3). MGI/A/319:1967/378
4. Misa (we fragm.) z brzegiem zagiętym do środka i wyodrębnionym, płaskim dnem. Na wewnętrznej stronie dna płytko ryty żłobek o kształcie krzyża. Powierzchnia zewn. wygładzana, miejscami wyświecana, barwa obustronnie czarna. Wys. 8,4 cm; średn. wylewu 22 cm, dna 8 cm; grub. ścianek 0,6 cm (tabl. 101: 4). MGI/A/319:1967/382
5. 50 fragm. naczyń, w tym czerpaka półkulistego o powierzchniach wygładzanych, ciemnoszarych (wys. 5,4 cm; grub. ścianki 0,6 cm); fragm. wylewu czerpaka profilowanego ze śladami ornamentu w postaci poczwórnej linii rytej i trójkątami powyżej o powierzchniach wygładzanych, czarnych (wys. 3,5 cm; grub. ścianki 0,4 cm); fragm. wylewu czerpaka lub miseczki profilowanej o powierzchniach wygładzanych, ciemnoszarych (grub. ścianki 0,5 cm); brzegi garnka jajowatego o powierzchni zewn. szorstkiej, barwy obustronnie brązowej (grub. ścianki 0,5 cm); ułamek ucha czerpaka; pozostałe to zniszczone części środkowe. MGI/A/319:1967/381, 383
6. 17 fragm. ceramiki, w tym nacz. wazowatego? o powierzchni zewn. chropowatej, ze śladami obmazania, barwy brązowej, wewn. czarnej (grub. ścianki 0,7–1 cm); wylewy garnka jajowatego zdobionego listwą z guzkami o powierzchni zewn. szorstkiej, barwy brązowej, wewn. czarnej (grub. ścianki 0,6 cm). MGI/A/319:1967/384–385
7. Garnek jajowaty z lekko wklęsłym dnem. W połowie wysokości naczynia pozostałości po guzku? Powierzchnia zewn. przy wylewie wygładzana, niżej chropowata, barwy brązowej, wewn. szarej. Wys. 16,5 cm; średn. wylewu 15 cm, dna 11 cm; grub. ścianek 0,8 cm (tabl. 101: 5). MGI/A/319:1967/387
8. Misa z brzegiem zagiętym do środka i wyodrębnionym, płaskim dnem. Powierzchnia zewn. wygładzana, miejscami wyświecana, barwa obustronnie czarna. Wys. 10 cm; średn. wylewu 20 cm, dna 8,4 cm; grub. ścianek 0,6 cm (tabl. 101: 6). MGI/A/319:1967/386
9. Czerpak z brzegiem zagiętym do środka, ze spłaszczeniem w miejscu dna i uchem wystającym ponad krawędź. Powierzchnia zewn. wygładzana, częściowo wyświecana, barwa obustronnie czarna. Wys. 5,7 cm; średn. wylewu 9×10 cm; grub. ścianek 0,4–0,5 cm (tabl. 101: 7). MGI/A/319:1967/388
10. Zawieszka skroniowa (lewa) – skręt spiralny z okrągłego w przekroju drutu brązowego zwiniętego w 4,5 zwoju o końcach cieniejących. Średn. 1,6 cm; grub. 0,15 cm (tabl. 102: 1). MGI/A/319:1967/389
11. Zawieszka skroniowa (prawa) – skręt spiralny z okrągłego w przekroju drutu brązowego zwiniętego w 4 zwoje o końcach cieniejących. Średn. 1,7 cm; grub. 0,15 cm (tabl. 102: 2). MGI/A/319:1967/390
12. Fragm. otwartej? bransolety żelaznej (lewej), zakończonej pieczętkowato w formie spłaszczonej główki. Wykonana z pręta w przekroju okrągłym. Średn. 6,5×7 cm; grub. 0,7 cm (tabl. 102: 3). MGI/A/319:1967/391
13. Fragm. otwartej? bransolety żelaznej (prawej) wykonanej z pręta w przekroju okrągłym (końce niezachowane). Średn. 6×7 cm; grub. 0,7 cm (tabl. 102: 4). MGI/A/319:1967/392

#### GRÓB 157

##### szkieletowy (pole C1, wykop 4–5–14)

Na 60 cm zarysowała się zbliżona do prostokąta jama grobowa o wymiarach 150×40–60 cm usytuowana na osi N–S z odchyleniem na W. W jej ptn. części leżały kamienie obstawy, pomiędzy którymi znaleziono fragm. ceramiki (1). Jama zanikła na 80 cm.

**Inwentarz:**

- 21 fragm. ceramiki, w tym wylewy garnka jajowatego zdobionego listwą poprzecznie karbowaną o powierzchni zewn. szorstkiej, barwy obustronnie brunatnej (grub. ścianki 0,6 cm); fragm. brzuśca z garnka ze śladem po uszku; fragm. brzuśców z nac. grubościennych. MGI/A/320:1967/394

**GRÓB 158****szkieletowy (pole C1, wykop 6–7)**

Na 70 cm odstonięto jamę grobową o wymiarach 80×40 cm wydłużoną na osi N–S. Od strony ptn., ptd. i zach. leżały kamienie obstawy? Jama zanikła na 100 cm.

**GRÓB 159****szkieletowy (pole C1, wykop 46–56–66), tabl. 103, 104**

Od 10 do 40 cm widoczny był luźny bruk ułożony na osi N–S. Pod kamieniami znaleziono utamki ceramiki i paciorek gliniany (8). Na 60 cm zarysowała się prawie prostokątna jama grobowa o wymiarach 230×60–85 cm w zwartej obstawie kamiennej usytuowanej od strony ptn., wsch. i zach. Na środku obiektu stał garnek (1) z czerpakiem (2) w środku oraz nac. malowane (3). Kolejny poziom obstawy kamiennej odstonięto na 90 cm. Na dnie (110 cm) widoczne było zaciemnienie w miejscu szkieletu. Ponad głową zmarłego ułożony był garnek (4), a przy nogach kolejny garnek (5) i misa (6) z czerpakiem (7) wewnątrz. Na wysokości głowy leżały brązowe zawieszki (9–10), niżej paciorek szklany (11), zniszczony żelazny naszyjnik (12) i szpila (13). Przy obu rękach odstonięto brązowe bransolety wielozwojowe (14–15). Na lewej zachowała się korozja po nieokreślonej bransolecie żelaznej, fragm. tkaniny (18) oraz destrukta podkładki drewnianej z pozostałościami mchu (19). Przy obu nogach leżały żelazne nagolenniki (16–17).

Analiza antropologiczna: płeć – ?, dorosły.

Uwagi: paciorek (8) wydzielono w trakcie opracowania.

**Inwentarz:**

- Garnek jajowaty o prosto ściętej krawędzi wylewu, z wklęstym dnem. Zdobiony poniżej brzegu pięcioma listewkami plastycznymi z podwójnymi guzkami. Powierzchnia zewn. przy brzegu wygładzana, niżej chropowata; barwy brunatno-ceglastej, wewn. szarej. Wys. 17,5 cm; średn. wylewu 15,5 cm, dna 8 cm; grub. ścianek 0,8 cm (tabl. 103: 1). MGI/A/322:1967/397
- Czerpak profilowany z dotkiem palcowym w miejscu dna i taśmowatym uchem wystającym ponad krawędź wylewu. Zdobiony na załomie brzuśca trzema dookólnymi żłobkami,

ponad którymi znajdują się grupy pojedynczych naktuć (po cztery), niżej potrójne rzędy naktuć (po trzy). Powierzchnia zewn. wygładzana, barwa obustronnie czarna. Wys. 5 cm; średn. wylewu 10,5×12 cm, dna 2 cm; grub. ścianek 0,4–0,5 cm (tabl. 103: 2). MGI/A/322:1967/399

- Nacz. malowane – czarka profilowana o wyodrębnionej lejko-watej szyjce, baniastym brzuścu i wklęstym dnie. Powierzchnia zewn. wygładzana, pokryta czerwonym barwnikiem, w górnej części brzuśca zdobiona szerokim żłobkiem w postaci zygzaka. Wys. 7 cm; średn. wylewu 6,5 cm, dna 2 cm; grub. ścianek 0,4 cm (tabl. 103: 3). MGI/A/322:1967/398
- Garnek profilowany z zaokrąglonym brzegiem i wyodrębnionym, wklęstym dnem. Powierzchnia zewn. przy brzegu wygładzana, niżej chropowata, skośnie obmazywana, barwy ceglastej, wewn. szarej. Wys. 15,5 cm; średn. wylewu 14 cm, dna 7,3 cm; grub. ścianek 0,8 cm (tabl. 103: 4). MGI/A/322:1967/400
- Garnek profilowany z lekko wywiniętym na zewnątrz brzegiem i wyodrębnionym, wklęstym dnem. Powierzchnia zewn. chropowata, barwy brunatnej, wewn. szarej. Wys. 15 cm; średn. wylewu 13 cm, dna 7,3 cm; grub. ścianek 0,8 cm (tabl. 103: 5). MGI/A/322:1967/401
- Misa z brzegiem zagiętym do środka i wklęstym dnem. Powierzchnia zewn. wygładzana, miejscami wyświecana, barwy brunatno-czarnej, wewn. czarnej. Wys. 8,5 cm; średn. wylewu 17 cm, dna 6 cm; grub. ścianek 0,6 cm (tabl. 103: 6). MGI/A/322:1967/402
- Czerpak z brzegiem zagiętym do środka, wyraźnym załomem i lekko wklęstym dnem. Taśmowate ucho wystaje ponad krawędź wylewu. Powierzchnia zewn. gładka i wyświecana, barwa obustronnie czarna. Wys. 4,6 cm; średn. wylewu 9,6×10,5 cm, dna 4,3 cm; grub. ścianek 0,4–0,5 cm (tabl. 103: 7). MGI/A/322:1967/403
- Walcowaty paciorek gliniany z otworem na środku (wys. 1,7 cm; średn. 1,5 cm; otworu 0,4 cm (tabl. 103: 8) oraz 15 fragm. brzuśców nac. grubo- i cienkościennych o pow. wygładzanych i chropowatych, niektóre zdobione potrójnym i pojedynczym żłobkiem (grub. ścianek 0,5–1 cm). MGI/A/322:1967/396
- Zawieszka skroniowa (lewa) – skręt spiralny z okrągłego w przekroju drutu brązowego zwiniętego w 2 zwoje o końcach cieniejących. Średn. 2,5 cm; grub. 0,2 cm (tabl. 104: 1). MGI/A/322:1967/404
- Zawieszka skroniowa (prawa) – skręt spiralny z okrągłego w przekroju drutu brązowego zwiniętego w 4,5 zwoju o końcach cieniejących. Średn. 2,5 cm; grub. 0,2 cm (tabl. 104: 2). MGI/A/322:1967/405

11. Paciorek szklany w kształcie wycinka środkowej części kuli, w kolorze niebieskim (średn. 0,4 cm; wys. 0,2 cm) (tabl. 104: 3). MGI/A/322:1967/407
12. Fragm. otwartego naszyjnika żelaznego lekko skręconego wzdłuż własnej osi (tordowanego jedno- lub wielokierunkowo), wykonanego z pręta o przekroju czworobocznym. Średn. 14 cm; grub. 0,6–0,8 cm (tabl. 104: 4). MGI/A/322:1967/406
13. Fragm. szpili żelaznej z główką w postaci tarczki spiralnej. Wykonana z pręta o przekroju okrągłym. Długość 13 cm; średn. tarczki 2,5 cm; grub. 0,5 cm (tabl. 104: 5). MGI/A/322:1967/408
14. Bransoleta wielozwojowa (prawa) wykonana z cienkiej taśmy brązowej skręconej w 9 zwojów; jeden z końców zwięza się w okrągły w przekroju drut, drugi utamany. Taśma w przekroju wklęsło-wypukła. Długość 13 cm; średn. 6 cm; szer. taśmy 0,9 cm (tabl. 104: 6). MGI/A/322:1967/409
15. Bransoleta wielozwojowa (lewa)<sup>3</sup> wykonana z cienkiej taśmy brązowej skręconej w 11 zwojów z końcami przechodzącymi w okrągły drut. Jeden z nich jest rozklepany, podwinięty i ściśnięty, drugi odgięty w haczyk. Taśma w przekroju wklęsło-wypukła. Długość 13 cm; średn. 6 cm; szer. taśmy 0,9 cm (tabl. 104: 7). Na zabytku zachowana korozja po bransolecie żelaznej. MGI/A/322:1967/410–411
16. Fragm. nagolennika żelaznego (prawego) o końcach cieniejących i zachodzących na siebie. Wykonany z pręta o przekroju okrągłym. Średn. 10 cm; grub. 0,9–1 cm (tabl. 104: 8). MGI/A/322:1967/412
17. Fragm. nagolennika żelaznego (lewego) o końcach cieniejących i zachodzących na siebie. Wykonany z pręta o przekroju okrągłym. Średn. 9,5 cm; grub. 0,9–1 cm (tabl. 104: 9). MGI/A/322:1967/413
18. Tkanina: przy bransolecie lewej – splot płócienny z nieoznaczonego surowca. MGI/A/322:1967/414
19. Szczątki roślinne: przy bransolecie lewej – mech, część nieoznaczona. MGI/A/322:1967/410/1

### GRÓB 160

#### szkieletowy (pole C1, wykop 66–67–76–77), tabl. 105

Na 50 cm odstonięto kamienną obstawę ułożoną wzdłuż dłuższych boków prawie prostokątnej jamy grobowej. W wykopie znaleziono utamki naczyń (3) i węgle drzewne (6). Na dnie (80 cm) wymiary grobu wynosiły 240×70 cm. W części ptn. jamy leżały fragm. misy (1) i czerpak (2), poniżej których

<sup>3</sup> Zabytek omyłkowo został wpisany w inw. muzealny jako dwa odrębne eksponaty.

w zaciemnieniu w miejscu szkieletu odstonięto brązowe zawieszki skroniowe (4–5). Dno na 85 cm.

#### Inwentarz:

1. Fragm. misy z brzegiem zagiętym do środka o powierzchni zewn. wygładzanej, barwy czarno-brunatnej, wewn. czarnej. Wys. 10 cm; średn. wylewu 18 cm; grub. ścianek 0,6 cm (tabl. 105: 1). MGI/A/323:1967/417
2. Czerpak profilowany z odciskiem palcowym w miejscu dna i waleczkowatym uchem wystającym ponad krawędź wylewu. Powierzchnia zewn. wygładzana, barwy brunatnej, wewn. szarej. Wys. 3,6 cm; średn. wylewu 7,5 cm, dna 1,5; grub. ścianek 0,4 cm (tabl. 105: 2). MGI/A/323:1967/418
3. 11 fragm. ceramiki, w tym brzeg czerpaka o powierzchniach wygładzanych, czarnych (grub. ścianki 0,3 cm); wylew nacz. wazowatego, fragm. dna; utamki części środkowych naczyń grubo- i cienkościennych (grub. ścianek 0,4–0,8 cm). MGI/A/323:1967/416
4. Zawieszka skroniowa (lewa) – skręt spiralny z okrągłego w przekroju drutu brązowego zwiniętego w 3 zwoje o końcach cieniejących. Średn. 1,6 cm; grub. 0,1 cm (tabl. 105: 3). MGI/A/323:1967/419
5. Zawieszka skroniowa (prawa) – skręt spiralny z okrągłego w przekroju drutu brązowego zwiniętego w 3 zwoje o końcach cieniejących. Średn. 1,6 cm; grub. 0,1 cm (tabl. 105: 4). MGI/A/323:1967/420
6. Węgle drzewne: iglaste. MGI/A/323:1967/416

### GRÓB 161

#### szkieletowy (pole C1, wyko 57–58), tabl. 102

Na 50 cm odstonięto małą owalną jamę grobową o wymiarach 120×90 cm w kamiennej obstawie ułożonej w części ptn. i centralnej na dłuższych bokach. Na dnie jamy (80 cm) widoczne było zaciemnienie po szkielecie, powyżej którego od strony ptn. leżała czarka (1). Jama zanikła na 80 cm.

#### Inwentarz:

1. Nacz. miniaturowe – czarka o esowatym profilu oraz wklęsłym dnie. Powierzchnia zewn. gładka, wyświecana, barwa obustronnie czarna. Wys. 6 cm; średn. wylewu 5,5 cm, dna 2,2 cm; grub. ścianek 0,4 cm (tabl. 102: 1). MGI/A/324:1967/421

### GRÓB 162

#### szkieletowy (pole C1, wykop 68–69–78–79), tabl. 105

Pod runem, na 30 cm znaleziono utamki nacz. wazowatego (1). Na 80 cm wystąpiły kamienie obstawy ułożone od strony ptn. i na dłuższych bokach prostokątnej jamy grobowej

o wymiarach 240×70 cm, zorientowanej na osi N–S z niewielkim odchyleniem w kierunku W. W ptn.-zach. części odstonięto zniszczony garnek (2), czerpak (3) i misę (4). Na 90 cm w okolicach klatki piersiowej leżała żelazna szpila (5), a przy prawym boku żelazny sierp (6) i nóż (7). Jama zanikła na 110 cm.

Uwagi: fragm. brzeszczota noża żelaznego (7) wydzielono wśród utamków sierpa w trakcie opracowania materiałów.

#### Inwentarz:

1. Fragm. naczynia wazowatego o wysokiej stożkowatej szyjce łagodnie przechodzącej w dwustożkowaty? brzusiec. Krawędź wylewu zaokrąglona i pogrubiona na zewnątrz. Powierzchnia zewn. wygładzana, wyświecana, barwy czarnej, wewn. brunatnej. Grub. ścianek 0,7 cm (tabl. 105: 1). MGI/A/325:1967/422
2. Część przydenna garnka z wyodrębnionym w stopkę wklęsłym dnem. Naczynie zdobione guzkami plastycznymi, z których zachował się jeden. Powierzchnia zewn. chropowata, obmazywana pionowo, barwy ceglastej, wewn. szarej. Wys. 15 cm; średn. dna 7 cm; grub. ścianek 0,6 cm (tabl. 105: 2). MGI/A/325:1967/423
3. Utamki czerpaka profilowanego z wklęśnięciem w miejscu dna. Powierzchnia zewn. wygładzana, barwa obustronnie czarna. Wys. 5,5 cm; średn. wylewu ok. 10,5 cm, dna 3 cm; grub. ścianek 0,4 cm (tabl. 105: 3). MGI/A/325:1967/425
4. Część przydenna misy o płaskim dnie, powierzchni zewn. wygładzana, barwy brunatno-czarnej, wewn. czarnej. Średn. dna 5,6 cm; grub. ścianek 0,5 cm. MGI/A/325:1967/424
5. Trzonek szpili żelaznej wykonanej w pręta o przekroju okrągłym. Dług. 8 cm; grub. 0,4 cm (tabl. 105: 4). MGI/A/325:1967/426
6. Fragm. sierpa żelaznego o wygiętym łukowato brzeszczocie zwiężającym się w kierunku ostrza o przekroju klinowatym. Dług. 12,5 cm; szer. maks. 4 cm; grub. 0,4 cm (tabl. 105: 5). MGI/A/325:1967/427
7. Fragm. brzeszczota noża żelaznego o tylcu lekko wygiętym w łuk, ostrze w przekroju klinowate. Dług. 6 cm; szer. 2,5 cm (tabl. 105: 6).

#### GRÓB 163

szkieletowy (pole C1, wykop 80; pole A1, wykop 71), tabl. 106

Na 30 cm znaleziono fragm. naczynia (zaginał). Prostokątną jamę grobową o wymiarach 160×60 cm, usytuowaną na osi N–S, z odchyleniem w kierunku E odstonięto na 90 cm. W jej ptn. części znaleziono ustawione obok siebie trzy naczynia:

garnek (1), misę (2) i czerpak (3). Wokół szyi leżał naszyjnik brązowy (4), na którego prawej stronie zawieszono były brązowe zawieszki (5–6), przy piersi szpila żelazna (7) i nieokreślony przedmiot żelazny (8). Jama zanikła na 110 cm.

#### Inwentarz:

1. Garnek profilowany z lekko wychylonym brzegiem i wyodrębnionym, prostym dnem. Brzusiec ostroprofilowany w górnej części naczynia zdobiony pasem dookólnych odciśnięć paznokciowych. Powierzchnia zewn. w partii szyjki wygładzana, niżej chropowata, pionowo obmazywana, barwa obustronnie brunatno-ceglasta. Wys. 16,8 cm; średn. wylewu 15 cm, dna 9,7 cm; grub. ścianek 0,7–0,8 cm (tabl. 106: 1). MGI/A/326:1967/429
2. Misa z brzegiem zagiętym do środka i płaskim dnem. Powierzchnia zewn. wygładzana, miejscami wyświecana, barwa obustronnie czarna. Wys. 9,5 cm; średn. wylewu 17,5 cm, dna 8 cm; grub. ścianek 0,6 cm (tabl. 106: 2). MGI/A/326:1967/430
3. Kubek profilowany z wysoką stożkową szyjką, wyraźnym załomem brzuśca, wklęśnięciem w miejscu dna i taśmowatym uchem wystającym ponad krawędź wylewu. Powierzchnia zewn. wygładzana, barwa obustronnie czarna. Wys. 5,6 cm; średn. wylewu 8,5 cm, dna 1,7 cm; grub. ścianek 0,4 cm (tabl. 106: 3). MGI/A/326:1967/431
4. Otwarty naszyjnik brązowy pseudotordowany jednokierunkowo z końcami cieniejącymi odgiętymi w haczykowate zapięcie. Wykonany z pręta o przekroju czworobocznym. Średn. 15×15,6 cm; grub. 0,5 cm (tabl. 106: 6). MGI/A/326:1967/432
5. Zawieszka brązowa – skręt spiralny z okrągłego w przekroju drutu brązowego zwiniętego w 2 zwoje o końcach cieniejących. Średn. 2,9 cm; grub. 0,2 cm (tabl. 106: 4). MGI/A/326:1967/433a
6. Zawieszka brązowa – skręt spiralny z okrągłego w przekroju drutu brązowego zwiniętego w 3 zwoje o końcach cieniejących. Średn. 2,9 cm; grub. 0,2 cm (tabl. 106: 5). MGI/A/326:1967/433b
7. Fragm. szpili żelaznej z główką zwiniętą w uszko, wykonanej z okrągłego w przekroju pręta. Dług. ok. 9 cm; grub. 0,4 cm. Zaginał, opis z dok. muzealnej. MGI/A/326:1967/434
8. Nieokreślony przedmiot żelazny. Zaginał. MGI/A/326:1967/435

#### GRÓB 164

szkieletowy (pole C1, wykop 88–89–98–99), tabl. 107

Pod darnią wystąpiły duże kamienie broku, w których ptd. części znajdowało się palenisko. Bruk był ułożony nad całą

jamą na przestrzeni 300×120 cm. Owalną jamę grobową o wymiarach 240×80 cm wydłużoną na osi N–S odstonięto na 60 cm. Pojedyncza obstawa ułożona była na wsch. kra- wędzi. Na 70 cm w części ptn. stał garnek (1) nakryty misą (2) oraz czerpak (3), niżej leżały brązowe zawieszki (4–5) i trochę dalej w kierunku zach. szpila żelazna (6). Po stronie wsch. odstonięto żelazną siekierkę (7) z zachowanym drewnianym trzonkiem oraz nóż (8). Przy stopach znajdowały się żelazne nagolenniki (9–10) z odciskiem tkaniny (11) na lewym. Grób zanikł na 92 cm.

Palenisko: odstonięte na 30–50 cm w ptd.-wsch. części jamy, zaciemnienie z przepaloną ziemią z dużą ilością węgla drzewnych (zagineły).

#### Inwentarz:

1. Garnek jajowaty z zaokrąglonym brzegiem i z prostym dnem. Powierzchnia zewn. chropowata, barwa obustronnie brunatna. Wys. 14,8 cm; średn. wylewu 15,5 cm, dna 9,2 cm; grub. ścianek 0,8 cm (tabl. 107: 1). MGI/A/327:67/437
2. Misa z brzegiem zagiętym do środka i płaskim dnem. Powierzchnia zewn. wygładzana, miejscami wyświecana, barwa obustronnie czarna. Wys. 10,5 cm; średn. wylewu 19 cm, dna 9 cm; grub. ścianek 0,6 cm (tabl. 107: 2). MGI/A/327:1967/436
3. Fragm. czerpaka profilowanego o powierzchni zewn. wygładzanej, częściowo wyświecanej, barwa obustronnie czarna. Wys. zach. ok. 6 cm; średn. wylewu 12 cm; grub. ścianek 0,4–0,5 cm (tabl. 107: 3). MGI/A/327:1967/438
4. Zawieszka skroniowa (lewa) – skręt spiralny z okrągłego w przekroju drutu brązowego zwiniętego w 1 zwój. Średn. 1,1 cm; grub. 0,1 cm (tabl. 107: 4). MGI/A/327:1967/439
5. Zawieszka skroniowa (prawa) – skręt spiralny z okrągłego drutu brązowego zwiniętego w 3,5 zwoju. Średn. 1,5 cm; grub. 0,2 cm (tabl. 107: 5). MGI/A/327:1967/440
6. Szpila żelazna (we fragm.) z główką zwiniętą w uszko, wykonana z pręta o przekroju okrągłym. Dług. 9 cm; grub. 0,4 cm (tabl. 107: 6). MGI/A/327:1967/441
7. Żelazna siekierka z tulejką o kształcie w przybliżeniu prostokątnym z lekko przewężonym korpusem w przekroju klinowatym. Tulejka owalna z wyodrębnioną zaokrągloną krawędzią z prostokątnym otworem mocującym? W tulejce zachowane były ułamki drzewca. Dług. 11 cm; szer. 3,7 cm, tulejki 2,5 cm (tabl. 107: 7). MGI/A/327:1967/442
8. Fragm. brzeszczota noża żelaznego z kolcem do rękojeści, tylec wygięty esowato. W przekroju klinowaty. Dług. 13,3 cm; szer. ostrza 2,3 cm; grub. 0,4 cm (tabl. 107: 8). MGI/A/327:1967/443
9. Fragm. nagolennika żelaznego (lewego) o końcach zachodzących na siebie, najpewniej cieniejących. Wykonany z pręta o przekroju okrągłym. Średn. ok. 9 cm; grub. 1 cm (tabl. 107: 9). MGI/A/327:1967/444
10. Fragm. nagolennika żelaznego (prawego) o końcach głęboko zachodzących na siebie, cieniejących. Wykonany z pręta o przekroju okrągłym. Średn. ok. 10 cm; grub. 1 cm (tabl. 107: 10). MGI/A/327:1967/445
11. Tkanina: odcisk na nagolenniku lewym – nieokreślony surowiec o splocie płóciennym.

#### GRÓB 165

#### szkieletowy (pole A1, wykop 28–29–38), tabl. 108

Jamę grobową odstonięto na 60 cm. Miała kształt owalny wydłużony na osi NE–SW o wymiarach 175×55 cm. W narożnikach leżały pojedyncze kamienie obstawy. Na 100 cm w ptn. części znaleziono odwróconą do góry dnem misę (1) nakrywającą garnek (2). Na środku odstonięto bransoletę żelazną (3), a od strony ptd. nagolenniki żelazne (4–5) z fragm. tkanin. Dno na 130 cm.

#### Inwentarz:

1. Część przydenna misy o płaskim dnie. Powierzchnia zewn. wygładzana, miejscami wyświecana, barwa obustronnie czarna. Wys. zach. 6 cm; średn. dna 7,5 cm; grub. ścianek 0,6 cm (tabl. 108: 1). MGI/A/328:1967/446
2. Garnek beczułkowaty z wyodrębnionym, prostym dnem. Poniżej brzegu symetrycznie rozmieszczone dwa wydłużone ucha/listwy plastyczne poziomo przekłute oraz dwa małe guzki plastyczne. Powierzchnia zewn. chropowata, barwa obustronnie brunatna. Wys. 13,2 cm; średn. wylewu 12,5 cm, dna 9,2 cm; grub. ścianek 0,6 cm (tabl. 108: 2). MGI/A/328:1967/447
3. Bransoleta żelazna (prawa) o końcach nieznacznie zachodzących na siebie. Wykonana z pręta o przekroju okrągłym. Średn. 6,5 cm; grub. 0,5 cm (tabl. 108: 3). MGI/A/328:1967/448
4. Fragm. nagolennika żelaznego (lewego) o końcach zachodzących na siebie. Wykonany z pręta o przekroju okrągłym. Średn. 10 cm; grub. 1 cm (tabl. 108: 4). MGI/A/328:1967/449
5. Fragm. nagolennika żelaznego (prawego) o końcach głęboko zachodzących na siebie, cieniejących. Wykonany z pręta o przekroju okrągłym. Średn. 10 cm; grub. 1 cm (tabl. 108: 5). MGI/A/328:1967/450



**GRÓB 166****szkieletowy (pole C1, wykop 96–97, pole C2, wykop 6–7), tabl. 109**

Na 70 cm odstonięto jamę grobową, wokół której w ptn. części zgrupowane były kamienie obstawy. Pomiedzy nimi ustawiony był garnek (1) nakryty misą (2) odwróconą do góry dnem i czerpak (3). Jama grobowa o wymiarach 220×70 cm miała kształt wydłużonego prostokąta, zorientowanego na osi N–S. W wypetnisku na 85 cm zarysowało się zaciemnienie w miejscu szkieletu. W ptn. części, przy głowie po lewej stronie znaleziono siekierkę żelazną (4) i nieco niżej nóż żelazny (5), natomiast po prawej zawieszkę brązową (5). Przy klatce piersiowej leżała szpila żelazna (6), a na prawej ręce bransoleta brązowa (7) z utamkami kości przedramienia. Dno na 100 cm.

Analiza antropologiczna: płeć – ?, dorosły.

**Inwentarz:**

1. Garnek profilowany z zaokrąglonym brzegiem i wyodrębnionym, wklęsłym dnem. Zdobiony poniżej brzegu podwójnymi i pojedynczymi guzkami plastycznymi ułożonymi naprzemianlegle. Powierzchnia zewn. przy brzegu wygładzana, niżej chropowata, pionowo obmazywana, barwy brunatnej, wewn. szarej. Wys. 16,3 cm; średn. wylewu 14 cm, dna 8,4 cm; grub. ścianek 0,6 cm (tabl. 109: 1). MGI/A/329:1967/452
2. Fragm. misy z brzegiem zagiętym do środka i wyodrębnionym płaskim dnem. Powierzchnia zewn. szorstka, barwa obustronnie brunatno-szara. Wys. 7,6 cm; średn. wylewu 16 cm, dna 8,2 cm; grub. ścianek 0,4 cm (tabl. 109: 2). MGI/A/329:1967/451
3. Czerpak półkulisty ze spłaszczeniem w miejscu dna i walcowatym uchem wystającym ponad krawędź wylewu. Powierzchnia zewn. wygładzana, barwa obustronnie szara. Wys. 4 cm; średn. wylewu 7,7 cm; grub. ścianek 0,4–0,5 cm (tabl. 109: 3). MGI/A/329:1967/453
4. Siekierka żelazna płaska z zachowanym jednym bocznym wyrostkiem. Ostrze o kształcie trapezowatym, obuch wygięty łukowato z jednej strony wystający poza trzon siekierki. Przekrój poprzeczny prostokątny. Długość 14,4 cm; szer. obucha 2,2 cm, ostrza 3,5 cm; grub. 0,6 cm. Na zabytku zachowane były ślady drzewca (tabl. 109: 4). MGI/A/329:1967/454
5. Fragm. brzeszczota noża żelaznego z kolcem do rękojeści, podcięty od dołu pod kątem prostym. Tylec lekko wygięty, w przekroju klinowaty. Długość 12 cm; szer. ostrza 2,4 cm; grub. 0,4 cm (tabl. 109: 5). MGI/A/329:1967/458

5. Zawieszka skroniowa (prawa) – skręt spiralny z okrągłego w przekroju drutu brązowego zwiniętego w 1,5 zwoju. Średn. 1,5 cm; grub. 0,2 cm (tabl. 109: 6). MGI/A/329:1967/455
6. Fragm. szpili żelaznej z główką rozklepaną i zwiniętą w uszko, wykonanej z okrągłego w przekroju pręta. Długość 8 cm; grub. 0,3 cm (tabl. 109: 7). MGI/A/329:1967/456
7. Bransoleta brązowa otwarta (prawa) zakończona pieczętkowato w formie kulistej główki. Przed zakończeniami głęboki dookolny żłobek. Wykonana z pręta o przekroju okrągłym. Średn. 6,4 cm; grub. 0,7 cm (tabl. 109: 8). MGI/A/329:1967/457
8. Węgle drzewne: sosna zwyczajna. MGI/A/329:1967/459

**GRÓB? 167****szkieletowy (pole C2, wykop 16–26)**

Na 40 cm ukazały się trzy kamienie bruku? rozrzucone na stropie zbliżonej do owalu jamy. Jama miała wymiary 150×80 cm i była usytuowana na osi N–S z odchyleniem w kierunku W. Dno na 100 cm.

Uwagi: obiekt opisany przez HW jako grób szkieletowy, budzi wątpliwości czy rzeczywiście był obiektem sepulkralnym.

**GRÓB 168****szkieletowy (pole C2, wykop 27–28), tabl. 106**

Na 60 cm odstonięto prostokątną jamę grobową o wymiarach 200×60 cm, usytuowaną na osi N–S. Wokół niej regularnie rozmieszczone były kamienie obstawy. W centralnej części widoczne było zaciemnienie w miejscu szkieletu. Powyżej niego w ptn.-zach. narożniku odkryto misę (1). Grób zanikł na 105 cm.

**Inwentarz:**

1. Misa z ukośnie ściętym brzegiem zagiętym do środka i płaskim dnem. Powierzchnia zewn. do poł. wysokości naczynia wygładzana, niżej szorstka, barwy brunatno-czarnej, wewn. czarnej. Wys. 8,5 cm; średn. wylewu 14,3 cm, dna 8,5 cm; grub. ścianek 0,6 cm (tabl. 106: 1). MGI/A/331:1967/461

**GRÓB? 169****szkieletowy?/palenisko? (pole A2, wykop 21), tabl. 102**

Na 65 cm zaobserwowano zaciemnienie w kształcie nieregularnego owalu o średn. ok. 60 cm (bardzo słabo czytelne). Znaleziono na nim fragm. ceramiki (1). Jego wypetnisko stanowił szary piasek przemieszany z węglami drzewnymi występującymi do spągu obiektu na 160? cm. Na 130 cm po stronie wsch. obok obiektu znaleziono bransoletę żelazną (2).

Uwagi: obiekt prawdopodobnie nie pełnił funkcji grobu, lecz paleniska. Znaleziona bransoleta to prawdopodobnie depozyt.

**Inwentarz:**

1. Dwa fragm. ceramiki, w tym brzeg talerza o powierzchni chropowatej (grub. 1,2 cm) oraz utamek brzuśca (tabl. 102: 1). MGI/A/332:1967/463
2. Fragn. bransolety żelaznej o końcach cieniejących, zachodzących na siebie. Wykonana z pręta o przekroju płasko-wypukłym. Średn. ok. 5 cm; grub. 0,5 cm (tabl. 102: 2). MGI/A/331:1967/462
3. Węgle drzewne: sosna zwyczajna, jodła pospolita?, dąb, iglaste, część nieoznaczona. MGI/A/331:1967/463

**GRÓB 170****szkieletowy (pole C2, wykop 37–38–47–48–57–58), tabl. 110**

Od 20 do 80 cm znajdowano fragm. ceramiki (4) i węgle drzewne (11). Na tym poziomie uchwycono strop owalnej jamy o wymiarach 235×80 cm. Wzdłuż jej dłuższych boków ułożone były równomiernie kamienie obstawy. W wypetnisku, na 100 cm widoczne było zaciemnienie w miejscu szkieletu, intensywniejsze przy utamkach czaszki. W części ptn. znaleziono garnek (1), czerpak (3) i misę (2). Po obu stronach głowy leżały brązowe zawieszki (5–6), przy rękach bransolety żelazne (7–8), a w okolicy stóp nagolenniki żelazne (9–10). Na bransolecie prawej zachowały się fragm. tekstyliów (12). Dno na 130 cm.

Paleniska: na 80 do 100 cm w części ptn.-zach. i ptd.-wsch., obok grobu zarysowały się owalne jamy nasyczone węglami drzewnymi.

**Inwentarz:**

1. Garnek jajowaty z wyodrębnionym, wklęsłym dnem. Poniżej brzegu symetrycznie rozmieszczone cztery listewki z podwójnymi guzkami. Powierzchnia zewn. przy wylewie i dnie wygładzana, na brzuścu chropowata, barwy brunatno-czarnej, wewn. czarnej. Wys. 16,5 cm; średn. wylewu 15,5 cm, dna 9,2 cm; grub. ścianek 0,8 cm (tabl. 110: 1). MGI/A/333:1967/464
2. Misa półkulista z wyodrębnionym, wklęsłym dnem. Powierzchnia zewn. wygładzana, barwy brunatno-czarnej, wewn. czarnej. Wys. 8,6 cm; średn. wylewu 17 cm, dna 7,4 cm; grub. ścianek 0,6 cm (tabl. 110: 2). MGI/A/333:1967/466
3. Czerpak z brzegiem zagiętym do środka, wklęsłym dnem i uchem wystającym ponad krawędź wylewu. Zdobiony na brzuścu grupami ukośnych nacięć ułożonych naprzemianległe. Powierzchnia zewn. wygładzana, barwa obustronnie jasnopomarańczowa. Wys. 7,3 cm; średn. wylewu 13×14,5 cm; dna 2 cm; grub. ścianek 0,4 cm. Zaginał, opis i rys. z dok. muzealnej (tabl. 110: 3). MGI/A/333:1967/465

4. 27 fragm. ceramiki, w tym części środkowe naczyń o powierzchniach głównie chropowatych, rzadziej wygładzanych, barwy brunatnej i czarnej (grub. ścianek 0,5–0,7 cm); utamek ucha czerpaka. MGI/A/333:1967/466A
5. Zawieszka skroniowa (prawa) – skręt spiralny z okrągłego w przekroju drutu brązowego zwiniętego w 4 zwoje o końcach cieniejących. Średn. 3,2 cm; grub. 0,2 cm (tabl. 110: 4). MGI/A/333:1967/467
6. Zawieszka skroniowa (lewa) – skręt spiralny z okrągłego w przekroju drutu brązowego zwiniętego w 4 zwoje o końcach cieniejących. Średn. 3,2 cm; grub. 0,2 cm (tabl. 110: 5). MGI/A/333:1967/468
7. Fragn. bransolety zwojowej (prawej) wykonanej z taśmy żelaznej skręconej w co najmniej 5 zwojów. Taśma w przekroju płasko-wypukła. Na zabytku zachowane ślady tkanki. Średn. ok. 7 cm; szer. taśmy 0,7 cm; grub. 0,4 cm (tabl. 110: 6). MGI/A/333:1967/469
8. Fragn. bransolety zwojowej (lewej) wykonanej z taśmy żelaznej skręconej w co najmniej 7 zwojów. Taśma w przekroju wklęsło-wypukła. Na zabytku zachowane ślady tkanki. Średn. ok. 7 cm; szer. taśmy 0,7 cm; grub. 0,4 cm (tabl. 110: 7). MGI/A/333:1967/470
9. Fragn. nagolennika żelaznego (prawego) o końcach cieniejących, zachodzących na siebie. Wykonany z pręta o przekroju okrągłym. Średn. 10,5 cm; grub. 0,9 cm (tabl. 110: 8). MGI/A/333:1967/471
10. Fragn. nagolennika żelaznego (lewego) o końcach cieniejących, zachodzących na siebie. Wykonany z pręta o przekroju okrągłym. Średn. 10,5 cm; grub. 0,9 cm (tabl. 110: 9). MGI/A/333:1967/472
11. Węgle drzewne: sosna zwyczajna, dąb, iglaste, część nieoznaczona. MGI/A/333:1967/473
12. Tkanina: na bransolecie – wełna o splocie płóciennym oraz krajka?

**GRÓB 171****szkieletowy (pole C2, wykop 86–96), tabl. 111**

Na 45 cm zauważono słabo czytelną, niewielką owalną jamę o wymiarach 90×40 cm. Na środku jej dłuższych boków leżały po dwa kamienie obstawy. Na 60 cm w części wsch. odstonięto bransoletę brązową (1). Jama zanikła na 80 cm.

**Inwentarz:**

1. Otwarta bransoletka (prawa) wykonana z cienkiej taśmy brązowej o końcach ściętych prosto i stykających się. Średn. 3 cm; szer. taśmy 0,7 cm; grub. 0,1 cm (tabl. 111: 1). MGI/A/334:1967/474

**GRÓB 172****szkieletowy (pole C3, wykop 17–18–27–28), tabl. 111**

Pod warstwą darni znaleziono ułamki ceramiki (5). Strop owalnej, podłużnej jamy o wymiarach 205×75 cm odstonięto na 30 cm. W części ptn. leżał przewrócony na bok garnek (1). Niżej, na 60 cm na środku grobu leżał bardzo duży kamień, w ptn.–wsch. narożniku stał czerpak (2). Na 100 cm w części ptn. wystąpiło silne zaciemnienie, obok którego leżała misa (3) odwrócona do góry dnem, nakrywająca garnek (4). Wzdłuż zach. krawędzi odstonięto cztery niewielkie kamienie obstawy. Grób zanikł na 115 cm.

**Inwentarz:**

1. Garnek jajowaty z lekko wklęsłym dnem. Zdobiony poniżej brzegu dookólnym pasem głębokich odcisków palcowych. Powierzchnia zewn. przy brzegu wygładzana, niżej chropowacona, pionowo obmazywana, barwa obustronnie brunatna. Wys. 12,3 cm; średn. wylewu 12,6 cm, dna 8,4 cm; grub. ścianek 0,8 cm (tabl. 111: 1). MGI/A/335:1967/476
2. Czerpak półkolisty ze spłaszczeniem w miejscu dna i wateczkowatym uchem wystającym ponad krawędź wylewu. Powierzchnia zewn. wygładzana, barwa obustronnie brunatna. Wys. 5,3 cm; średn. wylewu 10,5 cm; grub. ścianek 0,5 cm (tabl. 111: 2). MGI/A/335:1967/477
3. Misa z brzegiem zagiętym do środka i lekko wklęsłym dnem. Powierzchnia zewn. wygładzana, miejscami wyświecana, barwa obustronnie czarna. Wys. 8,8 cm; średn. wylewu 18 cm, dna 8 cm; grub. ścianek 0,6 cm (tabl. 111: 3). MGI/A/335:1967/478
4. Garnek lekko profilowany z nieznacznie wywiniętym brzegiem i wklęsłym dnem. Zdobiony poniżej brzegu dookólnym pasem głębokich odcisków palcowych. Powierzchnia zewn. przy brzegu wygładzana, niżej chropowacona, barwa obustronnie brunatna. Wys. 16,5 cm; średn. wylewu 14,6 cm, dna 10,8 cm; grub. ścianek 0,8 cm (tabl. 111: 4). MGI/A/335:1967/479
5. Fragm. ceramiki. Zagięty. MGI/A/335:1967/475
6. Węgle drzewne (brak lokalizacji): jodła pospolita?, je-sion wyniosły, buk pospolity, część nieoznaczona. MGI/A/335:1967/480

**GRÓB 173****szkieletowy (pole C3, wykop 26–27–36–37), tabl. 111**

Na 46 cm znaleziono przewrócony na bok garnek (1), który leżał nad ptn. częścią jamy grobowej odstoniętej na 60 cm. Bardzo słabo czytelna jama miała owalny kształt i wymiary 170×60 cm. Na środku ułożona była misa (2). Grób zanikł na 80 cm.

**Inwentarz:**

1. Garnek jajowaty z prostym dnem. Zdobiony poniżej brzegu dookólnym pasem głębokich odcisków palcowych. Powierzchnia zewn. przy brzegu wygładzana, niżej chropowacona; barwa obustronnie brunatna. Wys. 11,2 cm; średn. wylewu 11,5 cm, dna 7,4 cm; grub. ścianek 0,8 cm (tabl. 111: 1). MGI/A/336:1967/481
2. Misa z brzegiem zagiętym do środka i płaskim dnem. Powierzchnia zewn. wygładzana, barwa obustronnie ciemnoszara. Wys. 6,6 cm; średn. wylewu 14 cm, dna 6,5 cm; grub. ścianek 0,6 cm (tabl. 111: 2). MGI/A/336:1967/482

**GRÓB 174****ciatopalny jamowy (depozyt kości) (pole C4, wykop 6), tabl. 111**

Na 40 cm znaleziono mocno rozdrobnione ułamki naczwazowatego (1), garnka (2) i czerpaka (3), rozrzucone na niedużej przestrzeni. Pomiedzy nimi widoczne było skupisko przepalonych kości (średn. ok. 20 cm). Od strony wsch. leżały kamienie obstawy gr. 175.

Analiza antropologiczna: płeć – ?, *Adultus/Maturus*.

Uwagi: luźne fr. naczyń (1–3) znajdowały się również nad obstawą obiektu 175.

**Inwentarz:**

1. Fragm. naczwazowatego o płaskim dnie. Zachowany duży pojedynczy guz usytuowany w górnej części naczynia. Powierzchnia zewn. wygładzana, niżej chropowacona, barwa obustronnie brunatna. Grub. ścianek 0,9 cm. MGI/A/337:1967/484
2. Fragm. garnka jajowatego zdobionego listwą plastyczną z dotkami palcowymi. Powierzchnia zewn. chropowacona, barwa obustronnie brunatna. Grub. ścianek 0,7 cm. MGI/A/337:1967/485
3. Fragm. czerpaka profilowanego z taśmowatym uchem wystającym ponad krawędź wylewu. Zdobiony na zatamie brzuśca ornamentem rytym w postaci grup trzech trójkątów skośnie zakreskowanych. Na górnej części ucha wyryto dwa głębokie żłobki. Powierzchnia zewn. gładka, częściowo wyświecana, barwa obustronnie czarna. Wys. 5,3 cm; średn. wylewu ok. 12 cm; grub. ścianek 0,4 cm (tabl. 111: 1). MGI/A/337:1967/486

**GRÓB 175****ciatopalny popielnicowy (podwójny) (pole C3, wykop 97; pole C4, wykop 7), tabl. 112, 113**

Na 40–60 cm odstonięto kilka bardzo dużych przepalonych kamieni obstawy ułożonych wokół wylewu dużego naczynia wazowatego – popielnicy (1). Na 80 cm pojawiły się płaskie kamienie

drugiej warstwy obstawy zgrupowane w płd. części bardzo słabo czytelnej jamy o prostokątnym zarysie, usytuowanej na osi NE–SW. Na dnie (100 cm) jej wymiary 100×40 cm ustalono na podstawie rozmieszczenia naczyń i obstawy. Przy popielnicy ustawionej w płd. części stał garnek (3) nakryty misą (2) ułożoną do góry dnem oraz kolejne misy (4–5). W płn.–wsch. narożniku ustawione było nacz. wazowate (6) i czerpak (7). Pod popielnicą znaleziono przedmiot z gliny (8), w środku brązowe zabytki: szpilę (9), nadpalone? drobne przedmioty (10–12) i pozostałości po innych w postaci grudek brązowych. Kości w popielnicy ułożono w porządku odwrotnie anatomicznym.

Analiza antropologiczna: dwie osoby poddane wspólnej kremacji: mężczyzna, *Adultus* (ok. 30 lat) i kobieta, *Adultus* (ok. 19–20 lat).

#### Inwentarz:

1. Popielnica – duże naczynie wazowate z wyodrębnioną stożkowatą szyjką i odchylnym brzegiem, baniastym brzuścem o największej wydatości w połowie wysokości naczynia i prostym dnie. Krawędź wylewu ścięta prosto. Na przejściu szyjki w brzuscie znajduje się pojedynczy szeroki, płytki żłobek, niżej trzy grupy pionowych, nieregularnych żłobków (po pięć) usytuowane symetrycznie na naczyniu. Powierzchnia zewn. wygładzana, barwy ceglasto-brunatnej, wewn. szarej. Wys. 32 cm; średn. wylewu 22,5 cm, brzuśca 31,4 cm, dna 14 cm; grub. ścianek 1,1 cm (tabl. 112: 1). MGI/A/338:1967/488
2. Misa półkulista z płaskim dnem. Powierzchnia zewn. wygładzana, barwy czarno-brunatnej, wewn. czarnej. Wys. 8 cm; średn. wylewu 16 cm, dna 7 cm; grub. ścianek 0,6 cm (tabl. 112: 2). MGI/A/338:1967/489
3. Fragm. garnka profilowanego z płaskim dnem. Zdobiony w górnej części brzuśca dookólnym wieńcem dotków palcowych. Powierzchnia zewn. przy brzegu wygładzana, niżej szorstka, nierówna, barwa obustronnie ceglasta (nacz. wtórnie przepalone?). Wys. 14,6 cm; średn. wylewu 14,4 cm, dna 8 cm; grub. ścianek 0,7 cm (tabl. 112: 3). MGI/A/338:1967/490
4. Misa z brzegiem zagiętym do środka i prostym dnem. Powierzchnia zewn. wygładzana, miejscami wyświecana, barwy czarno-brunatnej, wewn. czarnej. Wys. 7,4 cm; średn. wylewu 13,4 cm, dna 5,7 cm; grub. ścianek 0,5 cm (tabl. 112: 4). MGI/A/338:1967/493
5. Misa stożkowata z prostym dnem. Powierzchnia zewn. wygładzana, miejscami wyświecana, barwy czarno-brunatnej, wewn. czarnej. Wys. 7,6 cm; średn. wylewu 17,4 cm, dna 7 cm; grub. ścianek 0,6 cm (tabl. 112: 5). MGI/A/338:1967/494
6. Naczynie wazowate ze stożkowatą szyjką, lejkowatym wylewem i dwustożkowatym brzuścem o załomie w połowie wysokości naczynia. Dno lekko wklęsłe. Powierzchnia zewn. wygładzana, nierówna, barwy czarno-brunatnej, wewn. czarnej. Wys. 14,5 cm; średn. wylewu 17 cm, brzuśca 24,5 cm, dna 8 cm; grub. ścianek 0,8 cm (tabl. 112: 6). MGI/A/338:1967/491
7. Czerpak półkulisty z płaskim dnem i uchem wystającym ponad krawędź wylewu. Powierzchnia zewn. wygładzana, barwa obustronnie ciemnobrunatna. Wys. 4,2 cm; średn. wylewu 8,6 cm; grub. ścianek 0,4 cm. Zaginał, opis i rys. z dok. muzealnej (tabl. 112: 7). MGI/A/338:1967/492
8. Przedmiot gliniany o kształcie wydłużonego owalu z dwoma otworami umieszczonymi naprzeciw siebie w części środkowej dłuższych boków. Powierzchnia wygładzana, barwa ceglasta, miejscami szara. Długość 8,6 cm; szer. 5,2 cm; grub. 0,7 cm (tabl. 112: 8). MGI/A/338:1967/495
9. Szpila brązowa z główką rozklepaną i zwiniętą w uszko. Wykonana z pręta o przekroju okrągłym. Długość 7 cm; grub. 0,3 cm (tabl. 113: 1). MGI/A/338:1967/496
10. 13 przepalonych fragm. prawdopodobnie dętego naszyjnika z blachy brązowej, w tym fragm. ze śladami reperacji w postaci umieszczonej wewn. prostokątnej łatki z blachy żelaznej, przynitowanej żelaznymi nitami o śr. główek 3,5 mm (cztery zachowane, dwa pozostałe otwory w łatce puste). Szer. ok. 4 cm; długość 5,5 cm; grub. 0,1 cm (tabl. 113: 2); dwa fragmenty pochodzą z części zdobionej gęstymi poprzecznymi żłobkami, zakończonymi linią prostopadłą, prawdopodobnie dookólną (największy fr. 2×2,5 cm) (tabl. 113: 3). MGI/A/338:1967/497, 499
11. Diadem z guziczków brązowych (większość w postaci przepalonych grudek): miseczkowatych z uszkami od strony wklęsłej i owalnych z trójkątnymi wypustkami od spodu wykonanych z cienkiej brązowej blaszki. Średn. 1 i 0,5 cm (tabl. 113: 4). MGI/A/338:1967/498
12. Dwa przepalone fragmenty blaszek z ornamentem prawdopodobnie kolistych tarczek (pozostałości naszyjnika pod nr 10, ale z części zdobionej w inny sposób lub inna, nieokreślona ozdoba z blachy). Grub. 0,2 cm (tabl. 113: 5). MGI/A/338:1967/498A

#### GRÓB 176

##### ciałopalny popielnicowy (pole C4, wykop 5–6), tabl. 113

Na 48 cm odstonięto ustawioną w czystym piasku popielnicę (1) nakrytą misą (2). W środku popielnicy znajdowały się pozostałości stosu.

Analiza antropologiczna: nie określono płci i wieku.

**Inwentarz:**

1. Popielnica – naczynie wazowate dwustożkowate o załomie brzuśca w połowie wysokości i wyodrębnionym, lekko wklęsłym dnie. Powierzchnia zewn. do połowy wysokości wygładzana, niżej chropowata, nierówna, barwy ceglastej, wewn. szarej. Wys. 20,8 cm; średn. wylewu 16 cm, brzuśca 21 cm, dna 11,6 cm; grub. ścianek 0,7–0,8 cm (tabl. 113: 1). MGI/A/339:1967/502
2. Misa z brzegiem zagiętym do środka i wyodrębnionym płaskim dnem. Powierzchnia zewn. wygładzana, barwy brunatno-czarnej, wewn. czarnej. Wys. 9,5 cm; średn. wylewu 17,5 cm, dna 8 cm; grub. ścianek 0,6 cm (tabl. 113: 2). MGI/A/339:1967/501

**GRÓB 177**

**szkieletowy (pole C1, wykop 24–25–34–35), tabl. 114, 115**

Do głębokości 40 cm znajdowano fragm. ceramiki (10). Na 60 cm odstonięto ustawione obok siebie naczynia: wazę (1) przykrytą talerzem (2), do których od strony płn. przylegał garnek (3) oraz misy (4–5). Wokół nich leżały kamienie pierwszego poziomu obstawy rozproszone korzeniami drzew. Nadstawa usytuowana była nad płn. częścią dużej jamy grobowej, której zarys uchwycono na 80 cm. Miała kształt wydłużonego owalu usytuowanego na osi N–S o wymiarach 240×90 cm. Wokół obrzeży leżały skupiska drugiego i trzeciego poziomu obstawy zalegające do 110 cm. Na tej głębokości w części płn. ustawiona była misa (6), obok garnka (7) i czerpak (8) nakryty pokrywką (9). W centralnej części leżała szpila brązowa (11), a przy wsch. boku znaleziono skupisko węgla drzewnych (12). Dno na 130 cm.

**Inwentarz:**

1. Waza o wysokiej stożkowej szyjce, zaokrąglonym brzuścu o nisko umieszczonej największej wydętości oraz wyodrębnionym, prostym dnie. Przejście szyjki w brzusek zaakcentowane przez dookolny szeroki żłobek. Powierzchnia zewn. wygładzana na szyjce, niżej szorstka, barwy zewn. ceglasto-brunatnej, wewn. szarej. Wys. 16 cm; średn. wylewu 12,5 cm, brzuśca 18 cm, dna 8 cm; grub. ścianek 0,6 cm (tabl. 114: 1). MGI/A/340:1967/505
2. Fragm. talerza krążkowego o powierzchni pokrytej głębokimi pionowymi bruzdami wykonanymi rylcem, barwa obustronnie brunatna. Średn. 27 cm; grub. 1,6–1,8 cm (tabl. 114: 2). MGI/A/340:1967/504
3. Fragm. garnka jajowatego z lekko wklęsłym dnem. Powierzchnia zewn. chropowata, barwa obustronnie ceglasta. Wys.

ok. 14 cm; średn. wylewu 12,6 cm, dna 9,2 cm; grub. ścianek 0,8 cm (tabl. 114: 3). MGI/A/340:1967/507

4. Misa z brzegiem zagiętym do środka i wyodrębnionym, płaskim dnem. Powierzchnia zewn. wygładzana, barwa obustronnie ciemnoszara. Wys. 10 cm; średn. wylewu 20 cm, dna 9 cm; grub. ścianek 0,7 cm (tabl. 114: 4). MGI/A/340:1967/506
5. Misa z brzegiem zagiętym do środka i wyodrębnionym, płaskim dnem. Zdobiona wewnątrz rozbudowanym ornamentem wyświecanym w postaci grup jodełek, kratek i nieregularnych linii pionowych ułożonych naprzemianlegle. Dno profilowane koncentrycznymi kotami. Powierzchnia zewn. gładka, częściowo wyświecana, barwy brunatno-czarnej, wewn. czarnej. Wys. 9,1 cm; średn. wylewu 19 cm, dna 8,6 cm; grub. ścianek 0,6 cm (tabl. 114: 5). MGI/A/340:1967/508
6. Misa z brzegiem zagiętym do środka i wyodrębnionym w stopkę, płaskim dnem. Zdobiona wewnątrz rozbudowanym ornamentem wyświecanym w postaci grup jodełek, kratek i nieregularnych linii pionowych ułożonych naprzemianlegle (częściowo nieczytelny). Powierzchnia zewn. wygładzana, w partii przydennej schropowata, barwy brunatno-czarnej, wewn. brunatnej. Wys. 9,7 cm; średn. wylewu 17,7 cm, dna 8,1 cm; grub. ścianek 0,6 cm (tabl. 115: 6). MGI/A/340:1967/509
7. Garnek jajowaty z prostym dnem. Poniżej brzegu zaopatrzone w dwa plastyczne uchwyty/listewki z trzema pionowymi otworami. Powierzchnia zewn. chropowata, barwa obustronnie brunatno-ceglasta. Wys. 15,2 cm; średn. wylewu 12,6 cm, dna 11 cm; grub. ścianek 0,7 cm (tabl. 115: 7). MGI/A/340:1967/510
8. Czerpak profilowany o wklęsłym dnie i taśmowatym uchu wystającym ponad krawędź wylewu. Zdobiony wewnątrz szerokimi pasami biegnącymi promieniście do dna wykonanymi z płytkich linii rytych i pustymi polami (ornament nieczytelny). Powierzchnia zewn. wygładzana, barwy brunatno-czarnej, wewn. czarnej. Wys. 5,3 cm; średn. wylewu 9,5×10,5 cm, dna 2,6 cm; grub. ścianek 0,4–0,5 cm (tabl. 115: 8). MGI/A/340:1967/512
9. Pokrywka stożkowata z uchwytem lekko rozchylającym się na zewnątrz i przebitym na wylot. Krawędź ukształtowana prosto. Ornamentowana na zewnętrznej stronie koncentrycznymi żłobkami (dwa kręgi), pomiędzy którymi występują układy krokwiowe zbudowane z dwóch linii rytych. Dodatkowo w jednym z pasów symetrycznie rozmieszczone cztery dołki z guzkami w środku. Powierzchnia zewn.

gładzona, wyświecana, barwa obustronnie czarna. Wys. 5,8 cm; średn. 15,7 cm; grub. ścianek 0,7 cm (tabl. 115: 9). MGI/A/340:1967/511

10. 21 fragm. ceramiki, w tym ułamek brzegu naczynia cienkościennego, garnka, ucha oraz części środkowe różnych naczyń o powierzchni zewn. wygładzanej lub chropowatej (grub. ścianek 0,5–1 cm). MGI/A/340:1967/514
11. Szpila brązowa z główką dwustożkową. Nasada główki pogrubiona, poniżej dwa dookólne pierścieniowate zgrubienia. Wykonana z pręta o przekroju okrągłym. Długość 10,2 cm; średn. główki 0,8 cm; grub. 0,4 cm (tabl. 115: 10). MGI/A/340:1967/513
12. Węgle drzewne. MGI/A/340:1967/514

### GRÓB 178

#### szkieletowy (pole C4, wykop 26–27–36–37), tabl. 113

Na 40–50 cm odstonięto dwa naczynia: garnek (1) i misę (2) stojące w ptn. części owalnej jamy grobowej o wymiarach 200×70 cm, usytuowanej na osi N–S. Na 92 cm w części ptn. znaleziono czerpak (3) umieszczony we wnętrzu zniszczonej misy (4). Po wsch. stronie jamy leżała bransoleta żelazna (5). Grób zanikł na 123 cm.

#### Inwentarz:

1. Garnek jajowaty z lekko wklęsłym dnem. Powierzchnia zewn. wygładzana przy brzegu, niżej chropowata, pionowo obmazywana, barwy brązowej, wewn. ciemnoszarej. Wys. 11,2 cm; średn. wylewu 13 cm, dna 8 cm; grub. ścianek 0,6–0,7 cm (tabl. 113: 1). MGI/A/341:1967/515
2. Dolna część misy z pojedynczym, pionowo przekłutym uszkiem umieszczonym poniżej brzegu. Powierzchnia zewn. wygładzana, barwy czarno-brązowej, wewn. czarnej. Wys. 7,5 cm; średn. dna 6,7 cm; grub. ścianek 0,6 cm (tabl. 113: 2). MGI/A/341:1967/516
3. Czerpak profilowany o wklęsło-wypukłym dnie i taśmowatym uchu wystającym ponad krawędź wylewu. Zdobiony rozbudowanym ornamentem rytym na zewnątrz i wewnątrz naczynia: na brzegu ośmioma grupami poziomych kreszek; na łożysku brzośca pasem sześciu grup kropeczek rozdzielających drabinkę i trójkąty (3–4) skośnie zakreskowane i zwieńczone kropką ułożone naprzeciwległe po obu stronach dookólnej linii wrytej na łożysku brzośca. W górnej części ucha wryta drabinka. Wewnątrz symetrycznie ułożone po dwa pola: trójkątów wypełnionych kratką, stykających się wierzchołkami z podwójnymi liniami półkolistymi i dotkami oraz trójkątów z orn. szachownicowym, wypełnionych

w wierzchołkach dotkami, u podstawy kratką. Powierzchnia zewn. gładzona, częściowo wyświecana, barwa obustronnie czarna. Wys. 5,8 cm; średn. wylewu 10,4×11,5 cm, dna 3,3 cm; grub. 0,4 cm (tabl. 113: 3). MGI/A/341:1967/517

4. Fragm. misy o lekko wklęsłym dnie. Powierzchnia zewn. wygładzana, barwa obustronnie ciemnoszara. Średn. dna 7,3 cm; grub. ścianek 0,6 cm. MGI/A/341:1967/518
5. Fragm. bransolety żelaznej (prawej) wykonanej z pręta o przekroju okrągłym. Średn. 7,3 cm; grub. 0,6 cm (tabl. 113: 4). MGI/A/341:1967/519

### GRÓB 179

#### szkieletowy (pole C4, wykop 46–47–56–57), tabl. 116

Strop nieregularnej jamy rozszerzającej się w części ptn. o wymiarach 220×110 cm zarysował się na 45 cm. W ptn.–zach. części znaleziono talerz (1) ułożony na garnku (2), do którego od strony ptd. przylegała misa (3), obok leżał przewrócony garnek (4) z czerpakiem (5) w środku. Naczynia ustawiono przy czterech kamieniach bruku? Niżej, na 110 cm jama miała bardziej regularny kształt, zbliżony do prostokąta (190×60–80 cm). Na dłuższych krawędziach, w okolicach głowy leżało kilka kamieni obstawy, pomiędzy którymi ułożony był garnek (6), niedaleko misa (7), a w niej czerpak (8). W centralnej części widoczne było zaciemnienie, w którym leżały fragm. czaszki, brązowe zawieszki (9–10) i szpila żelazna (11). W okolicy prawej ręki znaleziono bransoletę żelazną (12). Dno na 130 cm.

Analiza antropologiczna: płeć – ?, *Adultus*.

#### Inwentarz:

1. Fragm. talerza krążkowego o pogrubionym brzegu i szorstkiej, nierównej powierzchni. Średn. 18 cm; grub. 1,2 cm (tabl. 116: 1). MGI/A/342:1967/520
2. Garnek profilowany z wysoką lejkowatą szyjką, tagodnie zaokrąglonym brzoścem i wyodrębnionym, wklęsłym dnem. Zdobiony u nasady szyjki dookólnym ornamentem w postaci odcisków palcowych. Powierzchnia zewn. w górnej części gładka, niżej chropowata, obmazywana skośnie, barwa obustronnie brązowa. Wys. 20 cm; średn. wylewu 15 cm, brzośca 18,8 cm, dna 9,4 cm; grub. ścianek 0,8 cm (tabl. 116: 2). MGI/A/342:1967/521
3. Dolna część misy z wklęsłym dnem. Powierzchnia zewn. wygładzana, barwy brązowo-ciemnoszarej, wewn. ciemnoszarej. Wys. zach. 8 cm; średn. dna 7,6 cm; grub. ścianek 0,6–0,7 cm. MGI/A/342:1967/522
4. Garnek jajowaty z wyodrębnionym, lekko wklęsłym dnem. Powierzchnia zewn. chropowata, barwy brązowej, wewn.

- szarej. Wys. 14 cm; średn. wylewu 12 cm, dna 8,5 cm; grub. ścianek 0,8 cm (tabl. 116: 3). MGI/A/342:1967/523
5. Czerpak z brzegiem zagiętym do środka, prostym dnem i masywnym, wateczkowatym uchem wystającym ponad krawędź wylewu. Powierzchnia zewn. wygładzana, nierówna, barwa obustronnie brunatna. Wys. 5,6 cm; średn. wylewu 9 cm, dna 4,4 cm; grub. ścianek 0,6 cm (tabl. 116: 4). MGI/A/342:1967/524
  6. Garnek profilowany o brzegu zaokrąglonym i wyodrębnionym, wklęsłym dnie. Zdobiony poniżej brzegu pięcioma grupami głębokich odcisków palcowych. Powierzchnia zewn. przy brzegu wygładzana, niżej chropowata, barwy brunatnej, wewn. ciemnoszarej. Wys. 11,2 cm; średn. wylewu 10,1 cm, dna 7 cm; grub. ścianek 0,6 cm (tabl. 116: 5). MGI/A/342:1967/526
  7. Misa z brzegiem zagiętym do środka i lekko wklęsłym dnem. Powierzchnia zewn. wygładzana, barwa obustronnie czarna. Wys. 9 cm; średn. wylewu 20,4 cm, dna 6,6 cm; grub. ścianek 0,6 cm (tabl. 116: 6). MGI/A/342:1967/525
  8. Ułamki czerpaka z brzegiem zagiętym do środka, zdobionego na załomie grupą rytych potrójnych krokwi. Powierzchnia zewn. wygładzana, barwa obustronnie ciemnoszara. Grub. ścianek 0,5 cm (tabl. 116: 7). MGI/A/342:1967/531
  9. Zawieszka skroniowa (lewa) – skręt spiralny z okrągłego w przekroju drutu brązowego zwiniętego w 3,5 zwoju o końcach cieniejących. Średn. 1,5 cm; grub. 0,1 cm (tabl. 116: 8). MGI/A/342:1967/527
  10. Zawieszka skroniowa (prawa) – skręt spiralny z okrągłego w przekroju drutu brązowego zwiniętego w 3,5 zwoju o końcach cieniejących. Średn. 1,5 cm; grub. 0,1 cm (tabl. 116: 9). MGI/A/342:1967/528
  11. Trzonek szpili żelaznej wykonanej z pręta o przekroju okrągłym. Dług. 9,6 cm; grub. 0,5 cm (tabl. 116: 10). MGI/A/342:1967/529
  12. Otwarta bransoleta żelazna (prawa) z końcami zgrubiałymi i rozklepanymi na płasko. Wykonana z okrągłego pręta. Średn. 8,6 cm; grub. 0,7 cm (tabl. 116: 11). MGI/A/342:1967/530

**GRÓB 180****szkieletowy (pole C1, wykop 43–45–53–55), tabl. 117**

Na 20–40 cm odstonięto zwarty bruk ułożony na dług. 250 cm, w którym znaleziono fragm. ceramiki (2). Kolejnych kilka kamieni zalegało nad środkiem prostokątnej jamy o wymiarach 259×80 cm, zorientowanej na osi N–S, uchwyconej na 90 cm. Grób miał pełną dwupoziomową obstawę sięgającą do

120 cm. Na tym poziomie w jego centralnej części zarysowało się zaciemnienie po szkielecie, powyżej którego w kierunku płn. leżał czerpak (1) odwrócony do góry dnem. W miejscu głowy znaleziono zawieszkę brązową (3). Dno na 130 cm.

**Inwentarz:**

1. Czerpak półkulisty z zaokrąglonym dnem i taśmowatym uchem wystającym ponad krawędź wylewu. Powierzchnia zewn. wygładzana, barwa obustronnie czarna. Wys. 4,7 cm; średn. wylewu 10,4×10,8 cm; grub. ścianek 0,4–0,5 cm (tabl. 117: 1). MGI/A/343:1967/532
2. 24 fragm. ceramiki, w tym brzeg garnka o powierzchni zewn. chropowatej, barwy obustronnie brunatnej (grub. ścianki 0,7 cm); zniszczone ułamki brzośca misy? o powierzchni wygładzanej, barwy obustronnie czarnej (grub. ścianki 0,5–0,6 cm). MGI/A/343:1967/532a
3. Zawieszka brązowa – skręt spiralny z okrągłego w przekroju drutu brązowego zwiniętego w 4 zwoje o końcach cieniejących. Średn. 2,4 cm; grub. 0,2 cm (tabl. 117: 2). MGI/A/343:1967/533
4. Węgle drzewne (brak lokalizacji): iglaste, część nieoznaczona. MGI/A/343:1967/532b

**GRÓB 181****szkieletowy i ciałopalny jamowy – birytualny (pole C1, wykop 22–23–33), tabl. 117, 118**

Na 50 cm zarysowała się podłużna jama grobowa o wymiarach 180×80 cm, usytuowana na osi N–S. Na jej dłuższych bokach (głównie po stronie wsch.) leżało kilka kamieni obstawy, miejscami dwuwarstwowej (od 70 do 100 cm). Na tej głębokości jama miała regularny owalny kształt (200×65 cm). W części płn. znaleziono fragm. czerpaka (1) ułożone na nacz. miniaturowym (5), misę (2) ustawioną do góry dnem na garnku (3) i czerpak (4). Wyposażenie stanowiły zabytki brązowe: zawieszki (6–7) i naszyjnik (8) znalezione w miejscu głowy, po dwie bransolety (9–12) na obu rękach i nagolenniki (13–14) przy stopach. Ze szczątków ludzkich zachowały się zęby oraz kości przy bransoletach. Dno na 115 cm.

Analiza antropologiczna: pochówek inhumacyjny: brak określenia płci i wieku; pochówek ciałopalny: brak określenia płci i wieku (materiały wydzielone z fragm. kości szkieletu)

**Inwentarz:**

1. Fragm. czerpaka z zaokrąglonym brzegiem i z taśmowatym uchem wystającym ponad wylew. Powierzchnia zewn. wygładzana, barwy brunatnej, wewn. szarej. Grub. ścianki 0,5 cm (tabl. 117: 1). MGI/A/344:1967/534

2. Ułamki misy z brzegiem zagiętym do środka i lekko wklęsłym dnem. Powierzchnia zewn. wygładzana, barwa obustronnie czarna. Średn. dna 8,8 cm; grub. ścianek 0,6 cm (tabl. 117: 2). MGI/A/344:1967/535
3. Garnek jajowaty o wyodrębnionym, wklęsłym dnie. Poniżej brzegu zdobiony dookólną, nierówną listwą plastyczną, na której uformowano dwa guzki plastyczne pionowo przekłute. Powierzchnia zewn. przy wylewie wygładzana, niżej chropowacona, miejscami skośnie obmazywana, barwa obustronnie brunatna. Wys. 17 cm; średn. wylewu 13,2 cm, dna 9,4 cm; grub. ścianek 0,8 cm (tabl. 117: 3). MGI/A/344:1967/536
4. Czerpak półkulisty z wklęsłym dnem i wateczkowatym uchem, wystającym ponad krawędź wylewu. Powierzchnia zewn. wygładzana, barwa obustronnie ciemnoszara. Wys. 5,3 cm; średn. wylewu 9,8 cm, dna 4,4 cm; grub. ścianek 0,5 cm (tabl. 117: 4). MGI/A/344:1967/537
5. Nacz. miniaturowe – górna część czarki profilowanej o zaokrąglonym brzuścu. Zdobiona poniżej szyjki pojedynczym poziomym żłobkiem. Powierzchnia zewn. wygładzana, barwy czarno-brunatnej, wewn. brunatnej. Wys. zach. 4 cm; średn. wylewu 7 cm, brzuśca 8,4 cm; grub. ścianek 0,5 cm (tabl. 117: 5). MGI/A/344:1967/538
6. Zawieszka skroniowa (prawa) – skręt spiralny z okrągłego w przekroju drutu brązowego zwiniętego w 2,5 zwoju o końcach cieniejących. Średn. 1,5 cm; grub. 0,1 cm (tabl. 118: 1). MGI/A/344:1967/539
7. Zawieszka skroniowa (lewa) – skręt spiralny z okrągłego w przekroju drutu brązowego zwiniętego w 3,5 zwoju o końcach cieniejących. Średn. 1,6 cm; grub. 0,1 cm (tabl. 118: 2). MGI/A/344:1967/540
8. Otwarty naszyjnik brązowy z jednym końcem cieniejącym i odgiętym w haczyk, drugi utamany. Wykonany z pręta o przekroju owalnym, lekko spłaszczonym. Średn. 11,6 cm; grub. 0,3 cm (tabl. 118: 3). MGI/A/344:1967/541
9. Bransoleta brązowa (prawa) z końcami zachodzącymi na siebie; wykonana z części złamanego naszyjnika skręcane-go jednokierunkowo o końcach gładkich, rozklepanych na płasko; z pręta o przekroju prostokątnym (mocno zaoblonym) i okrągłym przy końcu. Średn. 5,3 cm; grub. 0,3 cm (tabl. 118: 4). MGI/A/344:1967/542
10. Bransoleta brązowa (prawa) o końcach zachodzących na siebie, zakończonych niewielkimi zgrubieniami. Wykonana z pręta o przekroju płasko-wypukłym. Średn. 5,6 cm; grub. 0,3 cm (tabl. 118: 5). MGI/A/344:1967/543
11. Bransoleta brązowa (prawa) o końcach zachodzących na siebie, zakończonych niewielkimi zgrubieniami. Wykonana z pręta o przekroju owalnym. Średn. 5,6 cm; grub. 0,3 cm (tabl. 118: 6). MGI/A/344:1967/544
12. Otwarta bransoleta brązowa (lewa), zakończona pieczętkowato w formie spłaszczonej główki. Zdobiona poprzecznymi nacięciami (mocno zatartymi). Wykonana z pręta o przekroju płasko-wypukłym. Średn. 6,4 cm; grub. 0,7 cm (tabl. 118: 7). MGI/A/344:1967/545
13. Nagolennik brązowy (prawy) o końcach głęboko zachodzących na siebie, cieniejących. Wykonany z pręta o przekroju romboidalnym. Średn. 7×8 cm; grub. 0,4 cm (tabl. 118: 8). MGI/A/344:1967/546
14. Nagolennik brązowy (lewy) o końcach zachodzących na siebie, z których jeden jest cieniejący, a drugi prosty; wykonany z części złamanego naszyjnika. Zdobiony pojedynczym znakiem w kształcie litery „X” i grupami poprzecznych nacięć. Wykonany z pręta o przekroju okrągłym. Średn. 8 cm; grub. 0,4–0,6 cm (tabl. 118: 9). MGI/A/344:1967/547

## GRÓB 182

### szkieletowy (pole C1, wykop 31–41; pole E1, wykop 40–50), tabl. 119

Na 25–50 cm znaleziono ułamki zniszczonych naczyń: garnka, nacz. wazowatego i czerpaka (1). Prostokątną jamę grobową o wymiarach 230×80 cm, zorientowaną na osi N–S odsonięto na 50 cm. Od 70 do 90 cm wzdłuż dłuższych boków, skoncentrowane przy pld. krawędzi leżały kamienie obstawy. Na tym poziomie w części ptn. znaleziono misę (2), natomiast w centrum widoczne było regularne zaciemnienie w miejscu szkieletu. W miejscu głowy leżały brązowe zawieszki (3–4), niżej naszyjnik (5) z paciorków brązowych przetykanych paciorkami szklanymi i zakończony dwoma żelaznymi kóteczkami. Przy rękach odsonięto bransolety, przy prawej brązową (6), przy lewej żelazną (7). Obok bransolety (6) zachowały się ułamki kości. Dno na 100 cm.

Uwagi: mat. kostne – zaginęły. Zaciemnienie na poziomie pochówku przypomina ślad po drewnianych marach.

#### Inwentarz:

1. Fragm. naczyń: garnek jajowaty o prostym dnie, powierzchnia zewn. chropowacona, barwa obustronnie brunatna (średn. dna 12,8 cm; grub. ścianek 0,8 cm); czerpak półkulisty o powierzchni zewn. wygładzanej, barwy obustronnie czarnej; naczynie wazowate o mocno wygiętym poziomym brzegu, wysokiej szyjce i baniastym brzuścu zdobionym szerokimi poziomymi żłobkami i kotem, od którego odchodzą podwójne żłobki;



- powierzchnia zewn. wygładzana, barwy czarnej, wewn. brunatnej (grub. ścianek 1 cm) (tabl. 119: 1). MGI/A/345:1967/549–551
2. Misa z ukośnie ściętym brzegiem zagiętym do środka i płaskim dnem. Powierzchnia zewn. wygładzana, barwy brunatno-czarnej, wewn. czarnej. Wys. 10,9 cm; średn. wylewu 20,8 cm, dna 7,7 cm; grub. ścianek 0,6 cm (tabl. 119: 2). MGI/A/345:1967/552
  3. Zawieszka skroniowa (prawa) – skręt spiralny z okrągłego w przekroju drutu brązowego zwiniętego w 5 zwojów o końcach cieniejących. Średn. 2,4 cm; grub. 0,2 cm (tabl. 119: 3). MGI/A/345:1967/553
  4. Zawieszka skroniowa (lewa) – skręt spiralny z okrągłego w przekroju drutu brązowego zwiniętego w 6 zwojów o końcach cieniejących. Średn. 2,4 cm; grub. 0,2 cm (tabl. 119: 4). MGI/A/345:1967/554
  5. Kolia:
    - a) siedem paciorków typu „salta leone” (jedno-, pięcio-, siedmiozwojowych) wykonanych z taśmy brązowej o różnej szerokości (dł. 0,5–4 cm; szer. taśmy 0,3–0,5 cm; średn. 0,6 cm) na jednym dwa koliste otwory;
    - b) cztery paciorki szklane w kształcie wycinka kuli: trzy niebieskie ornamentowane koncentrycznie szkłem żółtym (średn. 1,3 cm; wys. 0,8–1,1 cm) i jeden w kolorze miodowym (średn. 1,1 cm; wys. 0,5–0,7 cm). Wg HW był jeszcze jeden paciorek niebieski, który rozpadł się w trakcie eksploracji;
    - c) dwa zamknięte kółka żelazne wykonane z drutu w przekroju okrągłym o średn. 3 cm; grub. 0,4 cm. Jedno zachowane w całości, drugie w ułamkach (tabl. 119: 5). MGI/A/345:1967/555
  6. Otwarta bransoleta brązowa (prawa) o końcach cieniejących. Wykonana z pręta o przekroju owalnym. Średn. 6 cm; grub. 0,2–0,4 cm (tabl. 119: 6). MGI/A/345:1967/556
  7. Fragm. bransolety żelaznej (lewej) wykonanej z pręta o przekroju płasko-kolistym. Średn. 7 cm; grub. 0,5 cm (tabl. 119: 7). MGI/A/345:1967/557

**GRÓB 183****ciałopalny jamowy (pole C4, wykop 98), tabl. 118**

Na 75 cm odstonięto zbliżoną do owalu jamę o wymiarach 80×45 cm. W jej centralnej partii znaleziono drobne fragmenty przepalonych kości, pomiędzy którymi leżały zawieszki brązowe (1–3). Jama, w przekroju nieckowata, zanikła na 96 cm.

Analiza antropologiczna: płeć – ?, *Infans* II.

**Inwentarz:**

1. Zawieszka brązowa – skręt spiralny z rozklepanego drutu brązowego zwiniętego w 3,5 zwoju. Średn. 0,8 cm; grub. 0,1 cm (tabl. 118: 1). MGI/A/346:1967/559

2. Zawieszka brązowa – skręt spiralny z rozklepanego drutu brązowego zwiniętego w 2 zwoje. Średn. 0,9 cm; grub. 0,1 cm (tabl. 118: 2). MGI/A/346:1967/559a
3. Zawieszka brązowa – skręt spiralny z okrągłego drutu brązowego zwiniętego w 2 zwoje. Średn. 1,1 cm; grub. 0,2 cm (tabl. 118: 3). MGI/A/346:1967/560

**GRÓB 184****ciałopalny popielnicowy (pole D, wykop 23–24), tabl. 120**

Zbliżoną do trójkąta jamę o wymiarach 70×56 cm odstonięto na 40 cm. Na środku leżały ułamki zniszczonej popielnicy (1) z przepalonymi kośćmi. Obok, w kierunku ptd.-wsch. stał garnek (2), misa (3) oraz czerpak (4). W wypetniku wystąpiła spalenizna przemieszana z przepalonymi kośćmi. Grób w przekroju trapezowaty o miąższości 30 cm.

Analiza antropologiczna: płeć – ?, *Maturus* (40–50 lat).

**Inwentarz:**

1. Popielnica – liczne ułamki dużego garnka profilowanego o powierzchni zewn. wygładzonej przy wylewie, niżej obrzucanej ze śladami poziomego obmazywania, barwa obustronnie brunatno-ceglasta, ślady wtórnego przepalenia. Grub. ścianek 1 cm. (tabl. 120: 1). MGI/A/1:1970/4
2. Garnek profilowany, ze zgrubiałym brzegiem i wklęsłym dnem. Pod wylewem zdobiony trzema listewkami plastikowymi z podwójnymi guzkami. Powierzchnia zewn. chropowata i obmazywana, barwa obustronnie ceglasta, ślady wtórnego przepalenia. Wys. 11 cm; średn. wylewu 10,7 cm, dna 8,6 cm; grub. ścianek 0,5 cm (tabl. 120: 2). MGI/A/1:1970/1
3. Misa z brzegiem zagiętym do środka i wklęsłym dnem. Powierzchnia zewn. szorstka, barwa obustronnie ceglasto-brunatna, ślady wtórnego przepalenia. Wys. 8,6 cm; średn. wylewu 15,5 cm, dna 7 cm; grub. ścianek 0,6 cm (tabl. 120: 3). MGI/A/1:1970/2
4. Fragm. brzegu czerpaka o brzegu zagiętym do środka. Powierzchnia zewn. wygładzana, barwa obustronnie ceglasta. Grub. ścianek 0,4 cm (tabl. 120: 4). MGI/A/1:1970/3

**GRÓB 185****ciałopalny jamowy (pole D, wykop 25)**

Na 45 cm uchwycono małą owalną jamę (średn. 30 cm), na której dnie wysypano przepalone kości. Jama w przekroju nieckowata o miąższości 30 cm.

Analiza antropologiczna: płeć – ?, *Adultus*.

**GRÓB 186**

szkieletowy (pole B, wykop 30–40; pole D, wykop 21–31), tabl. 120

Strop podłużnej, nieregularnej jamy grobowej o wymiarach 200×30–55 cm, zorientowanej na osi NW–SE uchwycono na 60 cm. Niżej, na 70 cm w części ptn. stał garnek (1), misa (2), do której od strony zach. przylegał czerpak (3). Dno na 85 cm.

**Inwentarz:**

1. Garnek profilowany z nieznacznie wywiniętym brzegiem i wklęsłym dnem. Powierzchnia zewn. wygładzana przy wylewie, niżej chropowata i obmazywana pionowo, barwa obustronnie ceglasto-brunatna. Wys. 13,5 cm; średn. wylewu 12,9 cm, dna 8,8 cm; grub. ścianek 0,7 cm (tabl. 120: 1). MGI/A/1:1970/7
2. Fragm. misy z brzegiem ostro zagiętym do środka. Na krawędzi wylewu zachowane dwa trójkątne występy. Powierzchnia zewn. wygładzana, barwa obustronnie ciemnoszara. Wys. 7 cm; średn. wylewu 16,5 cm; grub. ścianek 0,4 cm (tabl. 120: 2). MGI/A/1:1970/9
3. Czerpak z brzegiem zagiętym do środka, wklęsłym dnem i masywnym uchem lekko wystającym ponad wylew. Powierzchnia zewn. wygładzona, nierówna, barwy brunatno-czarnej, wewn. szarej. Wys. 4,8 cm; średn. wylewu 7,4 cm, dna 3,4 cm; grub. ścianek 0,5–0,6 cm (tabl. 120: 3). MGI/A/1:1970/8

**GRÓB 187**

szkieletowy (pole G, wykop 68–77–78), tabl. 121

Podłużną jamę grobową o wymiarach 240×85 cm, zorientowaną na osi N–S, z odchyleniem na W odstąpięto na 65 cm. Luźno ułożone kamienie obstawy znajdowały się głównie wzdłuż jej wsch. boku. Na 85 cm w jej ptn. części stała misa (1), a w wypełniku czytelne było zaciemnienie w miejscu szkieletu, z którego zachowały się zęby. Obok nich leżały zawieszki brązowe (2–3) i naszyjnik żelazny (4), niżej na piersiach szpila żelazna (5) ułożona poziomo. W okolicy obu rąk i nóg znaleziono bransolety (6–7) i nagolenniki żelazne (8–9). Dno na 100 cm.

Analiza antropologiczna: pteć – ?, *Infans* I.

**Inwentarz:**

1. Misa z brzegiem zagiętym do środka i płaskim dnem. Powierzchnia zewn. gładka, barwa obustronnie czarna. Wys. 10,2 cm; średn. wylewu 20,9 cm, dna 8,4 cm; grub. ścianek 0,6–0,7 cm (tabl. 121: 1). MGI/A/1:1970/10
2. Zawieszka skroniowa (prawa) – skręt spiralny z okrągłego w przekroju drutu brązowego zwiniętego w 1,5 zwoju

o końcach cieniejących. Średn. 1,7 cm; grub. 0,1 cm (tabl. 121: 2). MGI/A/1:1970/11

3. Zawieszka skroniowa (lewa) – skręt spiralny z okrągłego w przekroju drutu brązowego zwiniętego w 1,5 zwoju o końcach cieniejących. Średn. 1,7 cm; grub. 0,1 cm (tabl. 121: 3). MGI/A/1:1970/12
4. Fragm. naszyjnika żelaznego otwartego ze śladami tordowania z co najmniej dwukrotną zmianą kierunku skrętu. Wykonany z pręta o przekroju kwadratowym. Zachowany prawdopodobnie jeden koniec w postaci uszka zwiniętego z pręta o przekroju kolistym. Średn. 15×16 cm; grub. 0,5–0,7 cm (tabl. 121: 4). MGI/A/1:1970/13
5. Fragm. trzonka szpili żelaznej wykonanej z pręta o przekroju okrągłym. Długość 15,5 cm; średn. 0,4 cm (tabl. 121: 5). MGI/A/1:1970/14
6. Bransoleta żelazna (prawa) o końcach zachodzących na siebie, cieniejących. Wykonana z pręta o przekroju okrągłym. Średn. 6,5×7 cm; grub. 0,6 cm (tabl. 121: 6). MGI/A/1:1970/15
7. Bransoleta żelazna (lewa) o końcach zachodzących na siebie, cieniejących. Wykonana z pręta o przekroju okrągłym. Średn. 6,5×7 cm; grub. 0,6 cm (tabl. 121: 7). MGI/A/1:1970/16
8. Fragm. nagolennika żelaznego (prawego) o końcach głęboko zachodzących na siebie, cieniejących. Wykonany z pręta o przekroju okrągłym. Średn. 10,5 cm; grub. 0,8 cm (tabl. 121: 8). MGI/A/1:1970/17
9. Fragm. nagolennika żelaznego (lewego) o końcach głęboko zachodzących na siebie, cieniejących. Wykonany z pręta o przekroju okrągłym. Średn. 10,5 cm; grub. 0,8 cm (tabl. 121: 9). MGI/A/1:1970/18

**GRÓB 188**

ciałopalny popielnicowy (pole I, wykop 74), tabl. 122

Na 53 cm zarysowała się nieregularna niewielka jama o średn. 45 cm. Na środku odstąpięto dużą popielnicę (1) obasypaną stosem (4). Naczynie ustawione było na dnie jamy. Wewnątrz znaleziono przepalone kości wraz z fragm. garnka (2) oraz całą misę (3). Grób, w przekroju owalny, o miąższości 30 cm.

Analiza antropologiczna: mężczyzna?, *Adultus*.

**Inwentarz:**

1. Popielnica – duży garnek jajowaty z ukośnie ściętym brzegiem o płaskim dnie. Poniżej brzegu zdobiony ornamentem w postaci pasa głębokich dołków palcowych. Powierzchnia zewn. przy wylewie wygładzana, niżej chropowata i obmazywana skośnie, barwa obustronnie ceglasto-brunatna.

- Wys. 27 cm; średn. wylewu 19,6 cm, brzuśca 22,5 cm, dna 11,2 cm; grub. ścianek 0,8 cm (tabl. 122: 1). MGI/A/1:1970/20
2. Garnek jajowaty (we fragm.) o prostym brzegu i płaskim dnie. Poniżej brzegu zdobiony ornamentem w postaci pasma dotków palcowo-paznokciowych i umieszczonymi pod nim dwoma krótkimi listewkami z podwójnymi guzkami. Powierzchnia zewn. przy wylewie wygładzana, niżej chropowata, barwa obustronnie ceglasto-brunatna. Wys. 15 cm; średn. wylewu 13 cm, dna 10,6 cm; grub. ścianek 0,8 cm (tabl. 122: 2). MGI/A/1:1970/21
  3. Misa z brzegiem zagiętym do środka i wklęsłym dnem. Powierzchnia zewn. wygładzana, miejscami wyświecana, barwa obustronnie czarna. Wys. 9 cm; średn. wylewu 18,6 cm, dna 7,7 cm; grub. ścianek 0,5 cm (tabl. 122: 3). MGI/A/1:1970/22
  4. Węgłe drzewne (zagięty).

#### **GRÓB 189** **szkieletowy (pole I, wykop 63), tabl. 122**

Na 50 cm odstonięto jamę grobową w kształcie zbliżonym do prostokąta o wymiarach 135×45 cm usytuowaną na osi N–S. Na jej dłuższych bokach ułożona była szczątkowa obstawa. W narożniku ptd.-zach. leżała zniszczona misa (1). Od strony ptn. znaleziono kolejno naszyjnik żelazny (2), bransoletę żelazną (3) przy wsch. krawędzi, a w części ptd.-zach. nagolennik żelazny (4). Grób zanikł na 75 cm.

##### **Inwentarz:**

1. Fragm. misy półkulistej o powierzchni zewn. wygładzanej, barwy obustronnie brunatno-czarnej. Wys. 6,5 cm; średn. wylewu 19 cm; grub. ścianek 0,7–0,8 cm (tabl. 122: 1). MGI/A/1:1970/24
2. Fragm. otwartego naszyjnika żelaznego, o końcach najpewniej cieniejących, wykonanego z pręta o przekroju czworokątnym, przy końcach okrągłym. Średn. 12×12,5 cm; grub. 0,5 cm (tabl. 122: 2). MGI/A/1:1970/25
3. Fragm. otwartej bransolety żelaznej (lewej) o końcach cieniejących, wykonanej z pręta o przekroju okrągłym. Średn. 5,3 cm; grub. 0,3 cm (tabl. 122: 3). MGI/A/1:1970/26
4. Fragm. nagolennika żelaznego (prawego), wykonanego z pręta o przekroju okrągłym. Średn. 6,5 cm; grub. 0,6 cm (tabl. 122: 4). MGI/A/1:1970/27

#### **GRÓB 190** **szkieletowy (pole G, wykop 46–47–56–57), tabl. 123**

Na 60 cm ukazał się zarys podłużnej jamy grobowej o wymiarach 260×85 cm, zorientowanej na osi N–S. Wzdłuż

dłuższych boków ułożonych było kilka kamieni obstawy. W części ptn., na 90 cm ustawiony był garnek (1), misa (2) i czerpak (3), poniżej których widoczne było zaciemnienie po szkielecie. Dno na 100 cm.

##### **Inwentarz:**

1. Garnek jajowaty z prostym brzegiem i płaskim dnem. Powierzchnia zewn. chropowata i obmazywana skośnie, barwa obustronnie brunatna. Wys. 14,2 cm; średn. wylewu 12 cm, dna 8,6 cm; grub. ścianek 0,5–0,7 cm (tabl. 123: 1). MGI/A/1:1970/28
2. Ułamki misy półkulistej z płaskim dnem. Powierzchnia zewn. wygładzana, nierówna, barwy obustronnie brunatno-szarej. Wys. 9,3 cm; średn. wylewu ok. 17,5 cm, dna 8,3 cm; grub. ścianek 0,7 cm (tabl. 123: 2). MGI/A/1:1970/29
3. Czerpak stożkowaty z prostym dnem i uchem wateczkowatym nieznacznie wystającym ponad brzeg. Powierzchnia zewn. szorstka, barwa obustronnie ciemnobrunatna. Wys. 6,3 cm; średn. wylewu 9,4 cm, średn. dna 5,5 cm; grub. ścianek 0,5 cm (tabl. 123: 3). MGI/A/1:1970/30

Palenisko (pole I, wykop 66): odstonięte na 90 cm; owalna jamka (35×50 cm) z węglami drzewnymi.

Palenisko (pole I, wykop 86): odstonięte na 75 cm, niewielka jamka wypełniona węglami drzewnymi o miąższości 30 cm.

#### **GRÓB 191** **ciatopalny jamowy (pole I, wykop 67)**

Na 90 cm natrafiono na niedużą, owalną jamę grobową o wymiarach 60×50 cm. W wypełnisku o ciemnym zabarwieniu znajdowały się przepalone kości oraz pojedynczy fragm. ceramiki (1). Jama zanikła na 110 cm.

Analiza antropologiczna: płeć – ?, dorosły.

##### **Inwentarz:**

1. Fragm. ceramiki (zagiął).

#### **GRÓB 192** **ciatopalny jamowy (pole I, wykop 69–70)**

Zbliżoną do okręgu jamę (średn. 45 cm) zaobserwowano na 65 cm. W wypełnisku wystąpiły przepalone kości i węgle drzewne (1). Miąższość obiektu wynosiła 35 cm.

Analiza antropologiczna: brak określenia płci i wieku. W mat. kostnym fragm. spalonych kości zwierzęcych (bydło).

##### **Inwentarz:**

1. Węgłe drzewne: jesion wyniosły, jodła pospolita. MGI/A/1:1970/33

## GRÓB 193/194

### ciałopalny jamowy naśladowujący szkieletowy (podwójny) (pole K, wykop 53–54–63–64), tabl. 124, 125

Na 40 cm odstonięto owalną jamę grobową o wymiarach 230×85 cm, zorientowaną na osi N–S. W części ptn. znaleziono garnek (1), na środku ułamki misy (2), a przy ptn.–zach. krawędzi skupisko przepalonych kości i węgla drzewnych. Niżej, na 70 cm była nieznacznie mniejsza (195×85 cm) z pozostałościami rozrzuconego stosu w całym wypełnisku. Na środku stała misa (3), w kierunku ptd. w odległości ok. 30 cm leżał przewrócony na bok garnek (4) z czerpakiem (5) wewnątrz, przy nich zniszczony talerz (6), który być może nakrywał garnek. Obok ustawiona była waza (7). Pomiedzy naczyniami odstonięto kolejne skupisko przepalonych kości o miąższości 15 cm, w którym zdeponowano fragm. przepalonej szpili żelaznej (8) oraz żelazną kłamrę (11). W części ptn.–zach. ułożona była kolejna szpila (9) i nóż (10), oba z żelaza. Dno na 90 cm.

Analiza antropologiczna: pochówek podwójny: kobieta?, *Adultus; Infans* I.

Uwagi: w dok. archiwalnej grób 193 określony jest jako szkieletowy, natomiast grób 194 jako ciałopalny jamowy. Wydzielono go na 50 cm i określono jako „wkopany w ptd. część obiektu 193”. Jednak na podstawie dok. opisowej i rysunkowej oraz faktu, że przepalone kości zalegały w obu obiektach sędzę, że rozdzielenie ich na dwa osobne groby wydaje się nieuzasadnione. Na rys. planu poziomego grobu zaznaczono linią przerywaną zarys ob. 194 i pozycje 4–8 pierwotnie przypisane jako jego wyposażenie (wg HW). Opisy i rysunki zabytków metalowych (poz. 9–11) pochodzą z dokumentacji muzealnej – obecnie to destrukty.

#### Inwentarz:

1. Garnek lekko profilowany o prostym brzegu i płaskim dnie. Zdobiony w górnej części brzuśca dookólnymi prostokątnymi dołkami odciśniętym stempelkiem? Powierzchnia zewn. chropowata i obmazywana miotką, barwa obustronnie jasnobrunatna. Wys. 12,5 cm; średn. wylewu 10 cm, dna 6 cm; grub. ścianek 0,5 cm (tabl. 124: 1). MGI/A/1:1970/34
2. Misa (we fragm.) z brzegiem ostro zagiętym do środka. Powierzchnia zewn. wygładzana, barwa obustronnie ciemnoszara. Wys. 7,5 cm; średn. wylewu 19,5 cm; grub. ścianek 0,6 cm (tabl. 124: 2). MGI/A/1:1970/35
3. Misa z zaokrąglonym i pogrubionym brzegiem zagiętym do środka. Dno płaskie, zdobione na zewnątrz potrójnymi żłobkami w układzie krzyża. Powierzchnia zewn. wygładzana, wyświecana, barwa obustronnie czarna. Wys. 9,3 cm; średn. wylewu 21,5 cm, dna 10,2 cm; grub. ścianek 0,5 cm (tabl. 124: 3). MGI/A/1:1970/36
4. Garnek jajowaty z zaokrąglonym brzegiem i wyodrębnionym w stopkę lekko wklęsłym dnem. Poniżej szyjki zdobiony rzędem dołków palcowych. Powierzchnia zewn. wygładzana przy wylewie, niżej chropowata i obmazywana skośnie palcami, barwa obustronnie ceglata. Wys. 17,8 cm; średn. wylewu 13 cm, dna 10 cm; grub. ścianek 0,8 cm (tabl. 125: 4). MGI/A/1:1970/41
5. Czerpak z prostym brzegiem zagiętym do środka, płaskim dnem i wateczkowatym uchem wystającym nieznacznie ponad brzeg. Powierzchnia zewn. wygładzana, nierówna, barwa obustronnie brunatna. Wys. 7,1 cm; średn. wylewu 9,1 cm, dna 4 cm; grub. ścianek 0,5 cm (tabl. 125: 5). MGI/A/1:1970/42
6. Drobne ułamki talerza krążkowego o powierzchni chropowatej, barwy ceglastej. Grub. 1 cm (tabl. 124: 6). MGI/A/1:1970/43
7. Waza ze stożkowatą szyjką i lejkwatym wylewem o mocno wydętym dwustożkowatym brzuścu, z wklęsłym dnem. Bogato ornamentowana dookoła górnej partii brzuśca i na wewnętrznej stronie wylewu. Na przejściu szyi w brzusiec dwa głębokie żłobki, z których jeden podkreślony jest naktuciami. Poniżej trzy grupy ornamentu składające się z trójkątów zakreskowanych, skierowanych wierzchołkami do góry, w które wpisano cztery mniejsze puste trójkąty wierzchołkami w dół. Po obu stronach każdego z układów trójkątnych grupy potrójnych dołków, oraz linie w układzie krokwiowym z „wąsami” od wewnątrz i kolejnymi dołkami od zewnątrz. Trójkąty oddzielają pionowe linie oraz trzy pionowe pasy zaplatanych kątów. Po wewnętrznej stronie wylewu dookoła biegną potrójne układy krokwiowe i naktucia. Powierzchnia zewn. gładka, błyszcząca, barwa obustronnie czarna. Wys. 16,5 cm; średn. wylewu 15 cm, brzuśca 25 cm, dna 8 cm; grub. ścianek 0,6 cm (tabl. 125: 7). MGI/A/1:1970/44
8. Ułamek szpili żelaznej z główką zwiniętą w uszko, wykonanej z pręta o przekroju okrągłym. Dług. 2 cm; grub. 0,3 cm (tabl. 125: 8). MGI/A/01:1970/45
9. Fragm. szpili żelaznej z tabędzią szyjką zakończoną półkuliście główką. Wykonana z pręta w przekroju okrągłego. Dług. 12,5 cm; grub. 0,4 cm (tabl. 125: 9). MGI/A/1:1970/37
10. Fragm. brzeszczota noża żelaznego z kolcem do rękojeści. Tylec i ostrze załamane pod kątem, w przekroju klinowate. Na kolcu ślady drewnianej rękojeści. Dług. 17 cm; szer. 2,4 cm; grub. 0,3 cm (tabl. 125: 10). MGI/A/1:1970/39
11. Żelazna kłamra wykonana z podwójnego pręta sklepanego w sztabkę wygiętą haczykowato na jednym z końców.

Na drugim pręt rozwidła się na dwa ramiona wygięte pod kątem prostym na boki (jedno zniszczone). Pręt o przekroju kwadratowym. Długość 13 cm; szer. 1,2 cm; grub. 0,3–0,5 cm (tabl. 125: 11). MGI/A/1:1970/38

12: Węgłe drzewne (stos): sosna zwyczajna, dąb, iglaste, część nieoznaczona.

### GRÓB 195

#### szkieletowy (pole C1, wykop 80–90), tabl. 126

Po usunięciu darni odstonięto luźne rozwleczone kamienie broku, pomiędzy którymi leżały ułamki ceramiki (7). Na 56 cm uchwycono zarys owalnej jamy o wymiarach 180×50 cm, zorientowanej na osi N–S. Obstawa grobu skupiona była w części ptn., po przeciwnej stronie leżał pojedynczy kamień. Na 80 cm w wypetniku zarysowało się zaciemnienie w miejscu szkieletu, z którego zachowały się zęby. Przy głowie zmarłego znaleziono misę (2) ułożoną do góry dnem na garnku (1). Na wysokości mostka leżała szpila (3), po lewej stronie pasa nóż (4) i siekierka (5), a przy prawej ręce bransoleta (6) – wykonane z żelaza. Dno na 100 cm.

Analiza antropologiczna: płeć – ?, dorosły.

#### Inwentarz:

1. Garnek lekko profilowany z zaokrąglonym brzegiem i dnem wklęsłym. Na wysokości szyjki umieszczono dwa profilowane uszka/listewki poziomo przekłute. Powierzchnia zewn. chropowata, obmazywana, barwy brunatnej, wewn. szarej. Wys. 16 cm; średn. wylewu 15,5 cm, dna 8,5 cm; grub. ścianek 0,8 cm (tabl. 126: 1). MGI/A/1:1970/48
2. Misa z brzegiem zagiętym do środka i wklęsłym dnem. Poniżej brzegu umieszczono ucho guzkowate poziomo przekłute. Powierzchnia zewn. wygładzana, barwy brunatno-czarnej, wewn. czarnej. Wys. 8,2 cm; średn. wylewu 18,3 cm, dna 6,7 cm; grub. ścianek 0,5 cm (tabl. 126: 2). MGI/A/1:1970/47
3. Trzonek szpili żelaznej wykonany z pręta o przekroju okrągłym. Długość 5 cm; grub. 0,4 cm (tabl. 126: 3). MGI/A/1:1970/51
4. Brzeszczot noża żelaznego z zachowanym krótkim kolcem do rękojeści. Tylec lekko wygięty w łuk, ostrze w przekroju klinowate. Na zabytku zachowane ślady okładziny drewnianej. Długość 11,2 cm; szer. ostrza 3,8 cm, obucha 2,5 cm; grub. 0,4 cm (tabl. 126: 5). MGI/A/1:1970/50
5. Siekierka żelazna płaska, kształtu trapezowatego z bocznymi wyrostkami (obecnie zachowany tylko jeden). Ostrze proste, obuch zaokrąglony (zniszczony). W przekroju poprzecznym prostokątna. Długość 13 cm; szer. ostrza 3,8 cm, obucha 2,5 cm; grub. 0,6 cm (tabl. 126: 4). MGI/A/1:1970/49

6. Fragm. bransolety żelaznej (prawej) pp. z końcami zachodzącymi na siebie. Wykonana z pręta w przekroju okrągłego. Średn. 7,5 cm; grub. 0,5 cm (tabl. 126: 6). MGI/A/01:1970/52
7. Drobne ułamki (12 szt.) nacz. cienkościennych i grubościennych. MGI/A/1:1970/47

Palenisko (pole M, wykop 44–54): na 40 cm odstonięto owalną jamę (45×30 cm) z węglami drzewnymi.

### GRÓB 196

#### ciatopalny jamowy (podwójny) (pole M, wykop 63–64), tabl. 127

Na 60 cm odstonięto niewielką owalną jamę (60×45 cm) z piaszczystym wypetniskiem przemieszanym z popiołem, przepalonymi kośćmi i węglami drzewnymi. Na dnie (90 cm) w zach. części ustawione były trzy naczynia: amfora (1) i czerpaki (2–3), obok w pozostałościach stosu (po stronie wsch.) znaleziono zawieszkę (4), szpilę brązową (5), ułamek trzonka szpili żelaznej (6). Fragm. stopionego brązu (7) znajdował się w środku czerpaka. Jama w przekroju miała zarys wyłuszczonej niecki.

Analiza antropologiczna: dwie osoby poddane wspólnej kremacji: płeć – ?, *Adultus* (20–30 lat) i *Infans I* (ok. 1 roku).

#### Inwentarz:

1. Amfora z wysoką stożkową szyjką, nisko umieszczonym baniastym brzuścem i z płaskim dnem. U nasady szyjki zachowane pojedyncze uszko poziomo przekłute, po przeciwnej stronie ślad po drugim. Zdobiona u nasady szyjki ornamentem rytym w postaci podwójnej linii poziomej wypetnionej naprzemiennie skośnymi kątami, od której odchodzą dookołny pas wiszących trójkątów, zakończonych „wąsami”, zakreślonych skośnie lub wypetnionych kratką. Powierzchnia zewn. gładka, wyświecana, barwa obustronnie czarna. Wys. 11 cm; średn. wylewu 8,6 cm, brzuśca 13 cm, dna 5 cm; grub. ścianek 0,3 cm (tabl. 127: 1). MGI/A/1:1970/54
2. Czerpak stożkowy z lekko wklęsłym dnem i wysokim taśmowatym uchem. Zdobiony na brzuścu czterema rytymi pionowymi jodełkami przedzielonymi linią, usytuowanymi w równych odstępach. Powierzchnia zewn. wygładzana, wyświecana, barwy czarnej, miejscami brunatnej, wewn. czarnej. Wys. 4,2 cm; średn. wylewu 9,5 cm, dna 4,2 cm; grub. ścianek 0,4 cm (tabl. 127: 2). MGI/A/1:1970/55
3. Czerpak profilowany z zaokrąglonym brzegiem, z załomem brzuśca i taśmowatym uchem (dno niezachowane). Powierzchnia zewn. wygładzana, barwy brunatno-czarnej,

wewn. czarnej. Wys. 3,3 cm; średn. wylewu 10,4 cm, dna ok. 4 cm; grub. ścianek 0,3 cm (tabl. 127: 3). MGI/A/1:1970/56

4. Zawieszka skroniowa – skręt spiralny z okrągłego w przekroju drutu brązowego zwiniętego w 3,5 zwoju o końcach cieniejących. Średn. 1,7 cm; grub. 0,2 cm (tabl. 127: 4). MGI/A/1:1970/57
5. Szpila brązowa z główką zwiniętą w uszko (wtórnie, pierwotna główka uległa zniszczeniu i na jej miejsce zagięto trzonek). Wykonana z pręta o przekroju okrągłym. Dług. 8,2 cm; grub. 0,2 cm (tabl. 127: 5). MGI/A/1:1970/58
6. Ułamek trzonka szpili żelaznej wykonanej z okrągłego w przekroju pręta. Grub. 0,3 cm (tabl. 127: 6). MGI/A/1:1970/59
7. Bryłka brązu w kształcie łezki, wtórnie przepalony przedmiot? Średn. 0,5 cm (tabl. 127: 7). MGI/A/1:70/60

### GRÓB 197

#### ciałopalny popielnicowy (podwójny) (pole C1, wykop 59), tabl. 123

Na 28 do 43 cm odstonięto popielnicę (1), nakrytą dużą misą (2) ułożoną do góry dnem. Kości w popielnicy były przemieszane.

Analiza antropologiczna: pochówek podwójny: mężczyzna?, *Adultus* (20–35 lat) i dziecko.

Uwaga: w odl. 30 cm od naczynia, w kierunku ptd.–zach., ustawiona była kolejna popielnica (gr. 198).

#### Inwentarz:

1. Popielnica – garnek jajowaty z brzegiem zaokrąglonym i z płaskim dnem. Zdobiony poniżej brzegu rzędem płytkich dołków palcowych (częściowo zatartych) i guzkami plastycznymi? (zachowany jeden). Powierzchnia zewn. przy wylewie wygładzana, niżej chropowacona, obrzucana oraz miejscowo obmazywana różnokierunkowo; barwa obustronnie brunatna. Wys. 20,5 cm; średn. wylewu 16,4 cm, brzuśca 19,8 cm, dna 12,6 cm; grub. ścianek 0,7–0,8 cm (tabl. 123: 1). MGI/A/1:1970/62
2. Ułamki misy z brzegiem zagiętym do środka i lekko wklęsłym dnem. Powierzchnia zewn. wygładzana; barwa obustronnie brunatno-szara. Wys. ok. 9 cm; średn. wylewu 23 cm, dna 10,2 cm; grub. ścianek 0,6 cm (tabl. 123: 2). MGI/A/1:1970/63

### GRÓB 198

#### ciałopalny popielnicowy (pole C1, wykop 60), tabl. 127

Na 27 do 43 cm odstonięto popielnicę (1) nakrytą talerzem (2). W popielnicy znajdowały się przepalone kości, węgle drzewne wraz z fragm. brązowego naszyjnika (3), kółkiem

brązowym (4) i ułamkiem szpili żelaznej (5). Kości w popielnicy były przemieszane.

Analiza antropologiczna: kobieta?, *Adultus* (20–30 lat). W mat. kostnym fragm. spalonych kości zwierzęcych (owca/koza).

#### Inwentarz:

1. Popielnica – dolna część garnka z płaskim, wyodrębnionym dnem. Powierzchnia zewn. chropowacona, obmazywana skośnie, barwa obustronnie brunatna. Wys. 17 cm; średn. brzuśca 21 cm, dna 11,5 cm; grub. ścianek 0,8–1 cm (tabl. 127: 1). MGI/A/1:1970/65
2. Ułamki talerza krążkowego o pogrubionym brzegu, powierzchni chropowatej pokrytej dołkami palcowymi oraz pionowo przekłutym otworem (zachowany jeden), barwa ceglasto-brunatna. Grub. 1,3–2 cm (tabl. 127: 2). MGI/A/1:1970/66
3. Fragm. otwartego naszyjnika brązowego pseudotordowanego jednokierunkowo w części środkowej. Koniec rozklepany w trójkątną taśmę i zwinięty w uszko. Wykonany z pręta w przekroju okrągłego. Średn. 12 cm; grub. 0,4 cm (tabl. 127: 3). MGI/A/1:1970/66a
4. Kółko brązowe z końcami zachodzącymi na siebie, prosto ściętymi, wykonane z drutu w przekroju okrągłego. Średn. 1,6×1,9 cm; grub. 0,3 cm (tabl. 127: 4). MGI/A/1:1970/66c
5. Szpila żelazna z główką rozklepaną i zwiniętą w uszko. Wykonana z pręta o przekroju okrągłym. Dług. 11,2 cm; grub. 0,4 cm (tabl. 127: 5). MGI/A/1:1970/66b

### GRÓB 199

#### szkieletowy (pole C1, wykop 67–68–77–78), tabl. 128, 129

Pod darnią odstonięto bruk skoncentrowany nad środkiem jamy. W ptn. części znaleziono zniszczone nacz. wazowate (1) wraz z talerzem (2). Strop podłużnej jamy o wymiarach 270×70 cm zorientowanej na osi N–S był widoczny na 50 cm. Od 40 do 60 cm rejestrowano drugą warstwę bruku ułożoną ponownie wzdłuż środka jamy. Od strony ptn. przy kamieniach ustawione było duże nacz. wazowate (3). Obstawa grobu skupiona w części ptn. i ptd. widoczna była od 60 cm. Przy ptn. krawędzi, na 90 cm znaleziono garnek (4), misę (5) z czerpakiem (6) w środku oraz nacz. miniaturowe (7). Na wysokości mostka leżała żelazna szpila (8), po wsch. stronie ułożony był nóż żelazny (9) ostrzem w dół, a po prawej – bransoletka brązowa (10) z ułamkami kości przedramienia. Jama zanikła na 110 cm.

Analiza antropologiczna: pteć – ?, dorosły.

#### Inwentarz:

1. Ułamki naczynia wazowatego o stożkowatej szyjce. Zdobione poziomymi i półkolistymi żłobkami oraz okrągłymi

- stempelkami. Powierzchnia zewn. wygładzana, wyświecana, barwy czarnej, wewn. brunatnej. Grub. ścianek 1 cm (tabl. 128: 1). MGI/A/1:1970/69
2. Fragm. dużego talerza krążkowego o prostej krawędzi. Powierzchnia chropowata gęsto pokryta dotkami palcowymi oraz siedmioma otworami, barwa obustronnie ceglasta. Średn. ok. 28 cm; grub. 1,2–1,3 cm (tabl. 128: 2). MGI/A/1:1970/68
  3. Częściowo zachowane naczynie wazowate z wysoką stożkową szyjką, zaokrąglonym brzuścem o załomie w połowie wysokości i wyodrębnionym wklęsłym dnem. Powierzchnia zewn. gładzona, w części przydennej chropowata i obmazywana skośnie palcami; barwy brunatno-szarej. Wys. 24,7 cm; średn. brzuśca 28 cm, dna 10,6 cm; grub. ścianek 0,8 cm (tabl. 128: 3). MGI/A/1:1970/70
  4. Garnek doniczkowy o pogrubionym na zewn. brzegu i wklęsłym dnie. Powierzchnia zewn. chropowata i obmazywana skośnie, barwy brunatnej, wewn. ciemnoszara. Wys. 13,5 cm; średn. wylewu 13,6 cm, dna 7 cm; grub. ścianek 0,7 cm (tabl. 128: 4). MGI/A/1:1970/71
  5. Misa profilowana (we fragm.) z wyodrębnioną krótką szyjką. W górnej części brzuśca umieszczony pojedynczy guzek „wklęsły” z dotkiem palcowym na środku, poziomo przekłuty. Powierzchnia zewn. wygładzana, miejscami wyświecana, barwa obustronnie czarna. Wys. 6 cm; średn. wylewu 15 cm; grub. ścianek 0,6 cm (tabl. 128: 5). MGI/A/1:1970/73
  6. Czerpak lekko profilowany z brzegiem pogrubionym oraz wklęśnięciem w miejscu dna. Ucho wateczkowe wystające ponad brzeg. Powierzchnia zewn. gładka, miejscami wyświecana, barwy obustronnie czarnej. Wys. 5,4 cm; średn. wylewu 9,5×10,5 cm, dna 3 cm; grub. ścianek 0,5 cm (tabl. 128: 6). MGI/A/1:1970/72
  7. Nacz. miniaturowe – amforka o esowatym profilu, z wysoką szyjką i z płaskim dnem. Na największej wydętości brzuśca dwa uszka guziczkowe, poziomo przekłute. Powierzchnia zewn. gładzona, wyświecana, barwy obustronnie czarnej. Wys. 7 cm; średn. wylewu 6 cm, brzuśca 7 cm, dna 4,4 cm; grub. ścianek 0,4 cm (tabl. 128: 7). MGI/A/1:1970/74
  8. Trzonek szpili żelaznej, cieniejący, wykonany z pręta o przekroju okrągłym. Długość 10,7 cm; grub. 0,5 cm (tabl. 129: 1). MGI/A/1:1970/75
  9. Brzeszczot noża żelaznego z zachowanym krótkim kolcem do rękojeści. Tylec lekko wygięty w łuk, w przekroju klinowaty. Na kolcu zachowane ślady drewnianej oprawy. Długość 12,5 cm; szer. 1,5–2,5 cm; grub. 0,35 cm (tabl. 129: 2). MGI/A/1:1970/76

10. Bransoleta brązowa otwarta, zakończona pieczętkowato w formie spłaszczonej główki. Przy główce znajduje się pierścieniowate zgrubienie. Wykonana z pręta o przekroju okrągłym. Średn. 6×6,5 cm; grub. 0,3 cm (tabl. 129: 3). MGI/A/1:1970/77

## GRÓB 200

### szkieletowy (pole C1, wykop 46–56–57), tabl. 129

Od 30 do 70 cm wystąpiły kamienie obstawy nierównomiernie rozłożone wzdłuż dłuższych boków jamy, skupione w części ptn.–zach. Pomiędzy nimi znaleziono fragm. ceramiki (4). Strop owalnej jamy grobowej, o wymiarach 210×70 cm, zorientowanej na osi NE–SW, uchwycono na 40 cm. Niżej, na 60 cm w partii ptn. znaleziono kubek (1), misę (2), a w niej nacz. miniaturowe (3). Poniżej leżał naszyjnik (5) oraz bransolety brązowe (6–7). Dno na 80 cm.

#### Inwentarz:

1. Mały kubek profilowany z masywnym wateczkowatym uchem. Dno wyodrębnione, płaskie. Powierzchnia zewn. szorstka, barwy brunatnej, wewn. szarej. Wys. 10,9 cm; średn. wylewu 10 cm, dna 7,5 cm; grub. ścianek 0,6 cm (tabl. 129: 1). MGI/A/1:1970/79
2. Misa z brzegiem zagiętym do środka i płaskim dnem. Powierzchnia zewn. gładka, barwa obustronnie brunatna. Wys. 8 cm; średn. wylewu 12,4 cm, dna 6,8 cm; grub. ścianek 0,5 cm (tabl. 129: 2). MGI/A/1:1970/80
3. Nacz. miniaturowe – wazowate z cylindryczną szyjką, zaokrąglonym brzuścem i płaskim dnem. W górnej części brzuśca zdobione dookołnym ornamentem rytym w postaci podwójnego zygzaka. Powierzchnia zewn. gładka, barwa obustronnie czarna. Wys. 4,3 cm; średn. wylewu 4,6 cm, dna 2,2 cm; grub. ścianek 0,4 cm (tabl. 129: 3). MGI/A/1:1970/81
4. 19 fragm. naczyń cienko- i grubościennych, w tym górna część garnka jajowatego o pow. chropowatej i skośnie obmazywanej, dwa ułamki den oraz części środkowe (grub. ścianek 0,4–0,5 cm). MGI/A/1:1970/78
5. Otwarty naszyjnik brązowy o cieniejących końcach wykonany z drutu o przekroju okrągłym. Średn. 11×13 cm; grub. 0,3 cm (tabl. 129: 4). MGI/A/1:1970/82
6. Bransoleta brązowa (prawa) o końcach zachodzących na siebie, cieniejących. Wykonana z pręta o przekroju płasko-wypukłym. Średn. 5,5×6,5 cm; grub. 0,5 cm (tabl. 129: 5). MGI/A/1:1970/83
7. Bransoleta brązowa (lewa) o końcach zachodzących na siebie, cieniejących, zdobionych ośmioma poprzecznymi nacięciami. Wykonana z pręta o przekroju

płasko-wypukłym. Średn. 5×5,3 cm; grub. 0,4 cm (tabl. 129: 6). MGI/A/1:1970/84

#### **GRÓB 201**

##### **szkieletowy (pole C1, wykop 69–79), tabl. 130**

Pod darnią, na 20–30 cm znaleziono utamki garnka (1) oraz dwóch czerpaków (2) rozrzucone nad ptd. i środkową częścią jamy. Na 40 cm zarysowała się owalna jama o wymiarach 200×50–60 cm, zorientowana na osi N–S. W ptn. części na 80 cm znaleziono misę (3), do której włożony był kubek (4). Dno na 95 cm.

Uwagi: w dok. połowej napisano, że „od strony zach. przylegał do niego gr. 202”, jednak nie określono relacji stratygraficznych. Fragm. naczyń 1 i 2 znajdowały się także nad gr. 202.

##### **Inwentarz:**

1. Fragm. brzuśca garnka zdobionego dołkami palcowymi. Powierzchnia zewn. chropowata, barwy brązowej, wewn. szarej. Grub. ścianek 0,6 cm (tabl. 130: 1). MGI/A/1:1970/85
2. Fragm. dwóch czerpaków: łagodnie profilowanego z brzegiem prostym (dno i ucho niezachowane) o powierzchni zewn. wygładzanej, barwy szarej (wys. ok. 6 cm; średn. wylewu 8,7 cm; grub. ścianek 0,5 cm) oraz utamek czerpaka o gładkiej powierzchni, barwy szarej (grub. ścianek 0,6 cm) (tabl. 130: 2). MGI/A/1:1970/86
3. Misa z brzegiem zagiętym do środka i płaskim dnem. Powierzchnia zewn. wygładzana, barwy brązowo-czarnej, wewn. czarnej. Wys. 9,7 cm; średn. wylewu 17,6 cm, dna 7 cm; grub. ścianek 0,6 cm (tabl. 130: 3). MGI/A/1:1970/87
4. Kubek profilowany o dwustożkowatym brzuścu z załosem w połowie wysokości naczynia, płaskim dnem i taśmowatym uchem wystającym ponad wylew. Powierzchnia zewn. wygładzana, barwy brązowo-czarnej, wewn. czarnej. Wys. 6,8 cm; średn. wylewu 8 cm, brzuśca 9,2 cm, dna 3,7 cm; grub. ścianek 0,5–0,6 cm (tabl. 130: 4). MGI/A/1:1970/88

#### **GRÓB 202**

##### **szkieletowy (pole C1, wykop 69–70), tabl. 130**

Na 50 cm zaobserwowano owalną jamę o wymiarach 90×60 cm z luźną obstawą ułożoną na obrzeżach. Dno na 80 cm.

#### **GRÓB 203**

##### **ciatopalny jamowy (pole E1, wykop 75)**

Pod darnią znaleziono luźno leżące kamienie bruku, pod którymi odsonięto skupisko przepalonych kości zdeponowanych

w nieregularnym zaciemnieniu (średn. ok. 50 cm). Grób miał miąższość 10 cm.

Analiza antropologiczna: pteć – ?, dorosły.

#### **GRÓB 204**

##### **szkieletowy (pole E1, wykop 55–65), tabl. 130**

Od 30 do 56 cm rejestrowano kamienie bruku ułożone na osi N–S nad środkową częścią jamy, której podłużny zarys o wymiarach 260×100 cm uchwycono na 60 cm. W ptn. części grobu znaleziono przewrócony garnek (1), a obok bransoletę brązową (2). Dno na 95 cm.

##### **Inwentarz:**

1. Fragm. górnej części garnka jajowatego o powierzchni zewn. chropowatej, barwy obustronnie brązowej. Grub. ścianek 0,7 cm (tabl. 130: 1). MGI/A/11:1971/137
2. Bransoleta brązowa z końcami zachodzącymi na siebie, wykonana z naszyjnika tordowanego jednokierunkowo z końcami gładkimi o przekroju czworokątnym. Średn. 3,8 cm; grub. 0,2 cm (tabl. 130: 2). MGI/A/11:1971/138

#### **GRÓB 205**

##### **szkieletowy (pole E1, wykop 62–72), tabl. 131, 132**

Po usunięciu darni, na 26 cm wystąpiła pierwsza warstwa bruku ułożonego na osi N–S. Pod nią odsonięto kolejne kamienie sięgające do 60 cm. Strop zbliżonej do owalu jamy o wymiarach 250×40–70 cm był widoczny na 40 cm. W jej ptn. części, stał garnek (1) z utamkami misy (2) w środku, obok niego znajdował się czerpak (3) i czarka (4). Niżej, w zaciemnieniu znaleziono fragm. czaszki z zębami. Po obu stronach głowy leżały zawieszki brązowe (5–6), na wysokości szyi ułożone były trzy naszyjniki brązowe (7). Jama zanikła na 80 cm.

Analiza antropologiczna: pteć – ?, *Infans II*.

##### **Inwentarz:**

1. Garnek lekko profilowany z zaokrąglonym brzegiem i wklęsłym dnem. W górnej części brzuśca umieszczono dwa uszka poziomo przekłute. Powierzchnia zewn. chropowata, barwa obustronnie ceglasta. Wys. 15 cm; średn. wylewu 13,8 cm, dna 8 cm; grub. ścianek 0,5–0,6 cm (tabl. 131: 1). MGI/A/11:1971/139
2. Drobne fragm. misy półkulistej o brzegu pogrubionym i zagiętym do środka. Powierzchnia zewn. gładka, barwa obustronnie czarna. Grub. ścianek 0,5 cm (tabl. 131: 2). MGI/A/11:1971/139a
3. Czerpak półkulisty z wklęśnięciem w miejscu dna i taśmowatym uchem wystającym ponad krawędź wylewu.



- Powierzchnia zewn. gładka, barwa obustronnie czarna. Wys. 5,7 cm; średn. wylewu 11 cm, dna 1,6 cm; grub. ścianek 0,4 cm (tabl. 131: 3). MGI/A/11:1971/140
4. Czarka ze stożkową, krótką szyjką, baniastym brzuścem i płaskim dnem. Największa wydętość brzuśca w górnej części naczynia. Powierzchnia zewn. gładka, barwa obustronnie brązowo-czarna. Wys. 6,2 cm; średn. wylewu 7,2 cm, brzuśca 10,2 cm, dna 4,3 cm; grub. ścianek 0,4 cm (tabl. 131: 4). MGI/A/11:1971/141
  5. Zawieszka skroniowa (prawa) – skręt spiralny z okrągłego w przekroju drutu brązowego zwiniętego w 3 zwoje o końcach cieniejących. Średn. 2,5 cm; grub. 0,2 cm (tabl. 131: 5). MGI/A/11:1971/142
  6. Zawieszka skroniowa (lewa) – skręt spiralny z okrągłego w przekroju drutu brązowego zwiniętego w 3,5 zwoju o końcach cieniejących. Średn. 2,8 cm; grub. 0,2 cm (tabl. 131: 6). MGI/A/11:1971/143
  7. Trzy otwarte naszyjniki brązowe z końcami rozklepanymi i zwiniętymi w uszko. Zdobione w części środkowej kabłąka naśladujące tordowania. Pręt w przekroju okrągły, rozklepany na płasko na długich końcach: a) średn. 13×14; grub. 0,3 cm (tabl. 131: 7); b) średn. 13,7×15,5 cm; grub. 0,4 cm (tabl. 131: 8); c) brak jednego uszka; średn. 15×16; grub. 0,3 cm (tabl. 132: 9). MGI/A/11:1971/144

### GRÓB 206 szkieletowy (pole E1, wykop 58–68), tabl. 133

Na 50 cm zaobserwowano niezbyt czytelne zaciemnienie wydłużone na osi N–S. Strop owalnej jamy o wymiarach 220×70 cm odsonięto na 68 cm. W okolicy głowy i nóg zmarłego leżały kamienie obstawy, miejscami dwuwarstwowej (od strony zach.). Na 94 cm, w ptn. części (poza jamą) leżała pokrywa (1), niżej misa (2), czerpak (3), garnek (4) z ułamkami misy? (5) w środku. Ze szkieletu zachowały się zęby, przy których leżała zawieszka brązowa (6) oraz ułamek trzonka szpili żelaznej (7). Jama zanikła na 105 cm.

Uwagi: zęby – zaginęły.

#### Inwentarz:

1. Fragm. półkulistej pokrywy z cylindrycznym uchwytem, pustym w środku z niewielkim otworem na wylot. Powierzchnia zewn. gładka, barwa obustronnie brązowa. Wys. 3,7 cm; średn. 16 cm; grub. ścianek 0,5–0,8 cm (tabl. 133: 1). MGI/A/11:1971/146
2. Misa z brzegiem zagiętym do środka i płaskim dnem. Powierzchnia zewn. wygładzana, barwy brązowo-czarnej, wewn. czarnej. Wys. 10 cm; średn. wylewu 19,4 cm, dna 10,6 cm; grub. ścianek 0,6 cm (tabl. 133: 2). MGI/A/11:1971/147
3. Czerpak półkulisty z wklęśnięciem w miejscu dna i taśmowatym uchmem wystającym ponad krawędź wylewu. Powierzchnia zewn. gładka, barwa obustronnie czarna. Wys. 6,2 cm; średn. wylewu 10,2×12,5 cm, dna 1,6 cm; grub. ścianek 0,4 cm (tabl. 133: 3). MGI/A/11:1971/148
4. Garnek jajowaty z brzegiem lekko zagiętym do środka i płaskim dnem. Powierzchnia zewn. chropowata i obmazywana skośnie, barwa obustronnie brązowa. Wys. 13,8 cm; średn. wylewu 12,2 cm, dna 9,4 cm; grub. ścianek 0,6 cm (tabl. 133: 4). MGI/A/11:1971/149
5. Drobne ułamki misy? o wygładzanych powierzchniach, barwy czarnej. Grub. ścianek 0,4 cm. MGI/A/11:1971/150
6. Zawieszka – skręt spiralny z drutu brązowego skręconego w 1 i 1,3 zwoju. Drut w przekroju okrągły. Średn. 1,3 cm; grub. 0,2 cm (tabl. 133: 5). MGI/A/11:1971/151
7. Ułamek trzonka szpili żelaznej wykonanej z okrągłego w przekroju pręta. Średn. 0,4 cm (tabl. 133: 6). MGI/A/11:1971/151a

### GRÓB 207 ciałopalny popielnicowy (pole E1, wykop 78–79), tabl. 132

Na 18 cm widoczne było skupisko przepalonych kości, węgli drzewnych i fragm. popielnicy (1). Nieregularną jamę o wymiarach 50×85 cm uchwycono na 45 cm. W części wsch. odsonięto mocno zniszczoną popielnicę z rozsypanym wokół stosem (3) i fragm. przedmiotu brązowego (2). Po przeciwnej stronie leżał kamień. Jama w przekroju niekowata zanikła na 55 cm.

Analiza antropologiczna: płeć – ?, *Infans* II (12–15 lat).

#### Inwentarz:

1. Popielnica – fragm. dużego garnka profilowanego? o brzegu zaokrąglonym. Zdobiony poniżej szyjki guzami plastycznymi (zachowany jeden). Powierzchnia zewn. przy wylewie wygładzana, niżej chropowata ze śladami pionowego obmazywania, barwa obustronnie brązowa. Grub. ścianek 1 cm (tabl. 132: 1). MGI/A/11:1971/152a
2. Ułamek ozdoby brązowej (bransolety?) o końcu cieniejącym, ściętym prosto; wykonana z okrągłego w przekroju pręta. Grub. 0,5 cm (tabl. 132: 2). MGI/A/11:1971/152
3. Węgle drzewne.

### GRÓB 208 szkieletowy (pole E1, wykop 28–29–38–39–48–49), tabl. 134

Na 50 cm odsonięto owalną jamę grobową wydłużoną na osi N–S o wymiarach 260×100 cm. Wzdłuż obrzeży ułożone

były w odstępach duże kamienie obstawy, miejscami dwuwarstwowej sięgającej do 94 cm. Na 80 cm, w części ptn. jamy ustawiony był garnek (1), przy którym znaleziono ułamki dwóch mis (2). W grobie widoczne było zaciemnienie w miejscu szkieletu (200×60 cm), w którego ptn. partii leżał naszyjnik (3) i zęby ludzkie (4). Jama zanikła na 115 cm.

Analiza antropologiczna: płeć – ?, dorosły.

#### Inwentarz:

1. Garnek doniczkowy z prostym brzegiem i wklęsłym dnem. Powierzchnia zewn. szorstka, barwy brunatnej, wewnętrzna szarej. Wys. 12,4 cm; średn. wylewu 13,1 cm, dna 8 cm; grub. ścianek 0,8 cm (tabl. 134: 1). MGI/A/11:1971/154
2. Fragm. misy stożkowej o prostym brzegu. Dno niezachowane. Powierzchnia zewn. wygładzana, barwy czarnej, wewn. szarej (wys. 6,5 cm; średn. wylewu 17 cm; grub. ścianek 0,7 cm); fragm. wylewu misy półkulistej o pow. zewn. wygładzanej, barwy obustronnie szarej (grub. ścianek 0,6 cm) (tabl. 134: 2). MGI/A/11:1971/155
3. Otwarty naszyjnik brązowy z cieniejącymi końcami, wykonany z pręta o przekroju prostokątnym. Średn. 12×13,5 cm; grub. 0,2×0,3 cm (tabl. 134: 3). MGI/A/11:1971/156

#### GRÓB 209

##### szkieletowy (pole E1, wykop 36–37–46–47), tabl. 135, 136

Na 45 cm odstąniono jamę w kształcie zbliżonym do prostokąta o wymiarach 280×90 cm, zorientowaną na osi N–S. Na jej dłuższych bokach znajdowały się dwa poziomy obstawy: pierwszy sięgał do 80 cm, drugi do 98 cm. Od 80 cm w wypełnisku widoczne było prostokątne zaciemnienie (180×60 cm), intensywniejsze w miejscu głowy, w którym zachowały się zęby. W ptn.–wsch. części grobu znaleziono garnek (1) oraz przewrócony na bok czerpak (2). Przy głowie odstąniono brązowe ozdoby: naszyjnik (3), zawieszki (4–5), ozdobę tańczuszkowatą (6) i trzy paciorki szklane (7). Po prawej stronie leżała szpila żelazna (8). W okolicy nadgarstków znaleziono bransolety: dwie na prawej ręce i jedną na lewej (9–11), a przy stopach po dwa nagolenniki: brązowe po prawej stronie (12–13) i brązowy z żelaznym po lewej (14–15) z odciskami tkalniny (16). Jama zanikła na 100 cm.

Analiza antropologiczna: płeć – ?, dorosły.

#### Inwentarz:

1. Garnek jajowaty z prostym brzegiem i wklęsłym dnem. Zdobiony poniżej brzegu dookólną masywną listwą plastyczną z odcisniętymi dotkami palcowymi w układzie zaplatanym. Powierzchnia zewn. chropowata, barwy brunatnej,

- wewnętrzna szarej. Wys. 16,2 cm; średn. wylewu 14 cm, dna 9 cm; grub. ścianek 0,8 cm (tabl. 135: 1). MGI/A/11:1971/158
2. Czerpak półkulisty z lekko wklęsłym dnem i taśmowatym uchem wystającym ponad krawędź wylewu. Powierzchnia zewn. gładka, barwy niejednolitej, brunatno-szarej, wewn. szarej. Wys. 6 cm; średn. wylewu 10,6×12,5 cm, dna 4,2 cm; grub. ścianek 0,5 cm (tabl. 135: 2). MGI/A/11:1971/159
  3. Otwarty naszyjnik brązowy wykonany ze spłaszczonego, owalnego w przekroju pręta z cieniejącymi końcami, odgiętymi nieznacznie na zewnątrz, imitującymi haczykowane zapięcie. Średn. 14,3 cm; grub. 0,4 cm (tabl. 135: 3). MGI/A/11:1971/162
  4. Zawieszka skroniowa (prawa) – skręt spiralny z okrągłego w przekroju drutu brązowego zwiniętego w 3 zwoje o końcach cieniejących. Średn. 2 cm; grub. 0,2 cm (tabl. 135: 4). MGI/A/11:1971/160
  5. Zawieszka skroniowa (lewa) – skręt spiralny z okrągłego w przekroju drutu brązowego zwiniętego w 4,5 zwoju o końcach cieniejących. Średn. 2 cm; grub. 0,2 cm (tabl. 135: 5). MGI/A/11:1971/161
  6. Ozdoba tańczuszkowata z brązu składająca się z siedmiu kótek (3 większe i 4 mniejsze) o końcach stykających się lub założonych na siebie. Wykonana z kawałków drutu o przekroju okrągłym, płasko-wypukłym lub czworobocznym. Średn. 1 do 2,9 cm; grub. 0,2 cm (tabl. 135: 6). MGI/A/11:1971/163
  7. Trzy paciorki szklane w kształcie wycinka środkowej części kuli, barwy niebieskiej, zdobione szkłem barwy żółtej w formie koncentrycznych kótek (średn. 1,3 cm; wys. 0,9 cm) (tabl. 135: 7). MGI/A/11:1971/164
  8. Ułamki trzonka szpili żelaznej wykonanej z pręta o przekroju okrągłym. Długość 10 cm; średn. 0,5 cm (tabl. 135: 8). MGI/A/11:1971/165
  9. Bransoleta brązowa (prawa) o końcach cieniejących, głęboko zachodzących na siebie; jeden zagięty w haczyk. Wykonana z pręta o przekroju romboidalnym. Średn. 6,5 cm; grub. 0,3 cm (tabl. 136: 9). MGI/A/11:1971/166
  10. Bransoleta brązowa (prawa) o końcach cieniejących. Wykonana z pręta o przekroju spłaszczonym owalu. Średn. 6×6,3 cm; grub. 0,3 cm (tabl. 136: 10). MGI/A/11:1971/167
  11. Bransoleta brązowa (lewa) o końcach cieniejących, głęboko zachodzących na siebie. Wykonana z pręta o przekroju okrągłym. Średn. 6,3×6,8 cm; grub. 0,3 cm (tabl. 136: 11). MGI/A/11:1971/168
  12. Nagolennik brązowy (prawy) o końcach cieniejących, zachodzących na siebie. Wykonany z pręta o przekroju

romboidalnym. Średn. 9 cm; grub. 0,4 cm (tabl. 136: 12). MGI/A/11:1971/169

13. Nagolennik brązowy (prawy) o końcach cieniejących, zachodzących na siebie. Wykonany z pręta o przekroju owalnym. Średn. 8,7×9 cm; grub. 0,4 cm (tabl. 136: 13). MGI/A/11:1971/170
14. Nagolennik brązowy (lewy) o końcach cieniejących, zachodzących na siebie. Wykonany z pręta o przekroju owalnym. Średn. 9 cm; grub. 0,4 cm (tabl. 136: 14). MGI/A/11:1971/171
15. Fragm. nagolennika żelaznego (lewego) wykonanego z pręta o przekroju płasko-wypukłym. Średn. 8,5 cm; grub. 0,6 cm (tabl. 136: 15). MGI/A/11:1971/172
16. Tkanina: przy nagolenniku – dwa rodzaje: krajka? o splocie płóciennym i plectionka z surowca roślinnego.

### GRÓB 210

#### szkieletowy (pole E1 wykop 30–40; pole G1, wykop 21–31)

Na 38 cm odstonięto zbliżoną do prostokąta jamę grobową o wymiarach 140×65 cm. Na jej dłuższych bokach leżały pojedyncze kamienie obstawy. Grób zanikł na 58 cm.

### GRÓB 211

#### ciałopalny popielnicowy (potrójny) (pole G1, wykop 63–64), tabl. 134

Na 19 cm odstonięto zaciemnienie, w którym ustawiona była popielnica (1) z przepalonymi kośćmi i pozostałościami stosu. Jama sięgała do 42 cm. W popielnicy znaleziono nadpalone? zabytki brązowe: zawieszki (2–3), fragm. szpili (4) i naszyjnika (5).

Analiza antropologiczna: trzy osoby wspólnie skremowane: kobieta, *Maturus*, dziecko, *Infans* II (13–15 lat) i dziecko, *Infans* I (nie określono płci).

Uwagi: brak dok. rysunkowej.

#### Inwentarz:

1. Popielnica – garnek (zachowany częściowo) o prostym dnie, prawie kulistym brzuścu o największej wydętości w dolnej części, zdobiony poniżej wylewu dookólną płytką listwą plastyczną z odciskami dołków palcowych. Powierzchnia zewn. chropowata i obrzucana, barwa obustronnie brunatna. Wys. 22,5 cm; średn. brzuśca 23,6 cm, dna 10,5 cm; grub. ścianek 0,7 cm (tabl. 134: 1). MGI/A/11:1971/175
2. Zawieszka skroniowa – skręt spiralny z okrągłego w przekroju drutu brązowego zwiniętego w 4 i 3/4 zwoju o końcach cieniejących. Średn. 2,8 cm; grub. 0,2 cm×0,3 cm (tabl. 134: 2). MGI/A/11:1971/176

3. Zawieszka skroniowa – wykonana z okrągłego w przekroju drutu brązowego zwiniętego w 3 i 1/3 zwoju. Grub. 0,2 cm (tabl. 134: 3). MGI/A/11:1971/177
4. Wtórnie przepalona główka szpili brązowej w kształcie okrągłej tarczki, prawdopodobnie z tabędzią szyjką. Wykonana z pręta o przekroju prostokątnym. Średn. główki 1,2 cm; grub. 0,2–0,3 cm (tabl. 134: 4). MGI/A/11:1971/178
5. Wtórnie przepalony fragm. otwartego naszyjnika brązowego, pseudotordowanego, z krótkim końcem pozbawionym tordowania, prosto ściętym. Na zabytku odciski tkaniny? Wykonany z pręta o przekroju okrągłym. Grub. 0,7 cm (tabl. 134: 5). MGI/A/11:1971/179
6. Węgłe drzewne (stos). MGI/A/11:1971/180

### GRÓB 212

#### ciałopalny popielnicowy (pole G1, wykop 63), tabl. 137

Strop okrągłej jamy (średn. 50 cm) wypełniony drobnymi przepalonymi węgielkami był widoczny na 35 cm. Na środku stała popielnica (1), po stronie zach. wbity pionowo talerz (2), a w płn.–zach. części czerpak (3) ułożony do góry dnem. W popielnicy pomiędzy kośćmi znaleziono przęślik gliniany (4). Naczynie ustawione było minimalnie poniżej dna jamy, która zanikła na 65 cm.

Uwagi: mat. kostne, węgle drzewne – zaginęły.

#### Inwentarz:

1. Popielnica – duży garnek lekko profilowany o stożkowej krótkiej szyjce, łagodnie zaokrąglonym brzuścu i prostym dnie, wyodrębnionym w stopkę. Największa wydętość naczynia przypada w 2/3 wysokości. W górnej części brzuśca zdobiony dookólnym pasem odcisków palcowo-paznokciowych. Powierzchnia zewn. nierówna, chropowata i obrzucana, barwa obustronnie brunatna. Wys. 29,4 cm; średn. wylewu 19,2 cm, brzuśca 24 cm, dna 13,4 cm; grub. ścianek 0,8 cm (tabl. 137: 1). MGI/A/11:1971/182
2. Fragm. talerza krążkowego z zaokrągloną krawędzią o powierzchni chropowatej, zdobionej płytkami koncentrycznymi okręgami wykonanymi palcami, barwa obustronnie ceglasta. Średn. 25,6 cm; grub. 1,2 cm (tabl. 137: 2). MGI/A/11:1971/181
3. Fragm. czerpaka półkulistego z taśmowatym uchem wystającym ponad krawędź wylewu. Dno niezachowane. Powierzchnia zewn. szorstka, barwa obustronnie ceglasta. Wys. 5 cm; średn. wylewu 10 cm; grub. ścianek 0,6 cm (tabl. 137: 3). MGI/A/11:1971/183
4. Przęślik? gliniany o jednej stronie spłaszczonej, drugiej zgrubiałej wokół pionowo przekłutego otworu. Wyrób

niestaranny. Barwy ceglastej. Średn. 4,8 cm, otworu 1 cm; wys. 2,7 cm (tabl. 137: 4). MGI/A/11:1971/184

#### **GRÓB 213**

**szkieletowy (pole G1, wykop 24–33–34–43–44), tabl. 138**

Na 30 cm uchwycono zarys prawie prostokątnej jamy grobowej o wymiarach 300×50–70 cm, zorientowanej na osi N–S ze zwartą obstawą ułożoną na dłuższych bokach. Na 60 cm, w ptn. części znaleziono garnek (1) a w nim czerpak (2), obok leżała misa (3). Niżej leżały zawieszki brązowe (4–5). Grób zanikł na 80 cm.

##### **Inwentarz:**

1. Garnek jajowaty o brzegu zaokrąglonym, z wklęsłym dnem. Powierzchnia zewn. chropowata, barwa obustronnie brunatna. Wys. 12,2 cm; średn. wylewu 12,3 cm, dna 9,3 cm; grub. ścianek 0,7–0,8 cm (tabl. 138: 1). MGI/A/11:1971/185
2. Czerpak z brzegiem zagiętym do wnętrza, odciskiem palcowym w miejscu dna i taśmowatym uchem wystającym ponad krawędź wylewu. Powierzchnia zewn. gładka, barwy niejednolitej, brunatno-czarnej, wewn. czarnej. Wys. 6 cm; średn. wylewu 12,3 cm, dna 4,3 cm; grub. ścianek 0,5 cm (tabl. 138: 2). MGI/A/11:1971/186
3. Misa półkulista o prosto ściętej krawędzi i płaskim dnie. Powierzchnia zewn. szorstka, nierówna, barwy brunatno-czarnej, wewn. czarnej. Wys. 8 cm; średn. wylewu 15 cm, dna 6,8 cm; grub. ścianek 0,6 cm (tabl. 138: 3). MGI/A/11:1971/187
4. Zawieszka skroniowa (prawa) – skręt spiralny z okrągłego w przekroju drutu brązowego zwiniętego w 2 zwoje o końcach cieniejących. Średn. 1,5 cm; grub. 0,1 cm (tabl. 138: 4). MGI/A/11:1971/188
5. Zawieszka skroniowa (lewa) – skręt spiralny z okrągłego w przekroju drutu brązowego zwiniętego w 2 zwoje o końcach cieniejących. Średn. 1,5 cm; grub. 0,1 cm (tabl. 138: 5). MGI/A/11:1971/189

#### **GRÓB 214**

**szkieletowy (pole G1, wykop 32–42)**

Na 50 cm zaobserwowano owalną jamę grobową o wymiarach 250×45–60 cm. Kamienie obstawy rozłożone były nieregularnie wzdłuż jej boków, skupione szczególnie w części ptn.–wsch. Grób zanikł na 85 cm.

#### **GRÓB 215**

**szkieletowy (pole G, wykop 94; pole G1, wykop 4)**

Zbliżoną do prostokąta jamę o wymiarach 220×85 cm odstonięto na 45 cm. Dwuwarstwowa obstawa kamienna (na

45–75 cm i 75–100 cm) ułożona była wzdłuż całego obwodu jamy. Grób zanikł na 105 cm.

#### **GRÓB 216**

**szkieletowy (pole G, wykop 72–73–82–83–92–93), tabl. 139**

Strop podłużnej jamy o wymiarach 250×80 cm, zorientowanej na osi N–S odstonięto na 60 cm. Na jej dłuższych bokach leżało kilka kamieni obstawy. Niżej, na 90 cm w ptn. części znaleziono garnek (1) oraz misę (2), do której włożony był czerpak (3). W wypetnisku widoczne było zaciemnienie w miejscu szkieletu, w którego ptn. części odstonięto zawieszki brązowe (4–5), a w okolicy stóp brązowe nagolenniki (6–7). Przy ozdobach znaleziono utamki kości. Dno na 105 cm.

Uwagi: mat. kostne – zaginęły.

##### **Inwentarz:**

1. Garnek lekko profilowany z zaokrąglonym brzegiem i wyodrębnionym w stopkę, lekko wklęsłym dnem. Powierzchnia zewn. na wysokości wylewu wygładzana, niżej chropowata i obmazywana palcami skośnie, barwa niejednolita jasnobrunatna i szara, wewn. brunatna. Wys. 13,3 cm; średn. wylewu 14,3 cm, dna 11,4 cm; grub. ścianek 0,7–0,8 cm (tabl. 139: 1). MGI/A/13:1972/244
2. Misa półkulista o prosto ściętej krawędzi wylewu i z płaskim dnem. Powierzchnia zewn. wygładzana, nierówna, barwy brunatno-czarnej, wewn. czarnej. Wys. 8,1 cm; średn. wylewu 18 cm, dna 8 cm; grub. ścianek 0,5 cm (tabl. 139: 2). MGI/A/13:1972/245
3. Czerpak półkulisty z wklęsłym dnem i taśmowatym uchem wystającym ponad krawędź wylewu. Powierzchnia zewn. gładka, barwa obustronnie ciemnoszara. Wys. 4 cm; średn. wylewu 9×10 cm, dna 3 cm; grub. ścianek 0,4 cm (tabl. 139: 3). MGI/A/13:1972/246
4. Zawieszka skroniowa (prawa) – skręt spiralny z okrągłego w przekroju drutu brązowego zwiniętego w 4 zwoje o końcach ściętych prosto. Średn. 3,2 cm; grub. 0,2 cm (tabl. 139: 4). MGI/A/13:1972/247
5. Zawieszka skroniowa (lewa) – skręt spiralny z okrągłego w przekroju drutu brązowego zwiniętego w 4 zwoje o końcach ściętych prosto. Średn. 3,2 cm; grub. 0,2 cm (tabl. 139: 5). MGI/A/13:1972/248
6. Nagolennik brązowy (prawy) o końcach cieniejących, ściętych prosto i zachodzących na siebie. Zdobiony sześcioma grupami poprzecznych płytkich nacięć. Wykonany z pręta o przekroju okrągłym. Średn. 9,2 cm; grub. 0,5 cm (tabl. 139: 6). MGI/A/13:1972/249

7. Nagolennik brązowy (lewy) o końcach cieniejących, ściętych prosto i zachodzących na siebie. Zdobiony sześcioma grupami poprzecznych, płytkich nacięć. Wykonany z pręta o przekroju okrągłym. Średn. 9×9,5 cm; grub. 0,5 cm (tabl. 139: 7). MGI/A/13:1972/250

**GRÓB 217**  
**ciałopalny popielnicowy (pole I1, wykop 23–24), tabl. 138**

Strop owalnej jamy o wymiarach 45×35 cm odstonięto na 40 cm. Niżej, na 86 cm w ptd. części znaleziono bardzo zniszczoną popielnicę (1), wokół której rozsypane były spalone kości, pomiędzy którymi leżały zabytki brązowe: zawieszka (2), naszyjnik (3) i szpila (4). Przy ptn. krawędzi leżała grzechotka gliniana (5). Dno na 95 cm.

Uwagi: mat. kostne – zaginęły.

**Inwentarz:**

1. Popielnica – ułamki garnka? o lekko wyodrębnionym dnie. Powierzchnia zewn. wygładzana, barwy szarej, wewn. brunatnej. Średn. dna 8 cm; grub. ścianek 0,6 cm (tabl. 138: 1). MGI/A/13:1972/251
2. Zawieszka – skręt spiralny z okrągłego w przekroju drutu brązowego zwiniętego w 2 zwoje o końcach ściętych prosto. Średn. 1,8 cm; grub. 0,2 cm (tabl. 138: 2). MGI/A/13:1972/255
3. Otwarty naszyjnik brązowy o końcach rozszerzających się i zwiniętych w uszka. Tordowany jednokierunkowo w części środkowej (skręty z jednej strony zagęszczone, z drugiej rozciągnięte). Wykonany z pręta o przekroju kwadratowym, rozklepanym na końcach do prostokątnej taśmy. Średn. 12,4×14 cm; grub. 0,6 cm (tabl. 138: 3). MGI/A/13:1972/252
4. Szpila brązowa z główką w kształcie tarczki spiralnej wykonanej z pręta o przekroju romboidalnym. Trzonek cieniejący, wygięty wtórnie, w przekroju okrągły. Dług. ok. 15 cm; średn. tarczki 2 cm; grub. 0,3 cm (tabl. 138: 4). MGI/A/13:1972/254
5. Grzechotka gliniana (we fragm.) w kształcie beczułkowatym, z otworem od płaskiej strony górnej. Powierzchnia szorstka, barwa brunatna. Wys. 5,8 cm; średn. 5 cm; grub. ścianki 0,6 cm (tabl. 138: 5). MGI/A/13:1972/252

**GRÓB 218**  
**szkieletowy (pole G, wykop 99–100; pole G1, wykop 9–10), tabl. 140**

Na 60 cm odstonięto owalną jamę o wymiarach 250×110 cm, zorientowaną na osi N–S ze szczątkową obstawą. Na 78 cm

w ptn. części jamy ustawiony był garnek (1) nakryty misą (2). Niżej leżały zawieszki brązowe (3–4), przy prawej zachowały się ułamki kości. Grób zanikł na 105 cm.

Uwagi: mat. kostne – zaginęły.

**Inwentarz:**

1. Garnek jajowaty o brzegu nachylonym do środka i z prostym dnem. Zdobiony poniżej wylewu siedmioma grupami podwójnych guzków plastycznych, wykonanych niestaranie. Powierzchnia zewn. chropowata, obrzucana, barwa obustronnie brunatna. Wys. 12,2 cm; średn. wylewu 11 cm, dna 8 cm; grub. ścianek 0,6 cm (tabl. 140: 1). MGI/A/13:1972/257
2. Misa z brzegiem zagiętym do środka i lekko wklęsłym dnem. Krawędź wylewu ścięta prosto. Powierzchnia zewn. wygładzana, barwy brunatno-czarnej, wewn. czarnej. Wys. 8 cm; średn. wylewu 18,8 cm, dna 7,2 cm; grub. ścianek 0,5 cm (tabl. 140: 2). MGI/A/13:1972/256
3. Zawieszka skroniowa (prawa) – skręt spiralny z okrągłego w przekroju drutu brązowego zwiniętego w 2 zwoje o końcach cieniejących. Średn. 1,3 cm; grub. 0,1 cm (tabl. 140: 3). MGI/A/13:1972/258
4. Zawieszka skroniowa (lewa) – skręt spiralny z okrągłego w przekroju drutu brązowego zwiniętego w 2,5 zwoju o końcach cieniejących. Średn. 1,5 cm; grub. 0,1 cm (tabl. 140: 4). MGI/A/13:1972/259

**GRÓB 219**  
**ciałopalny jamowy (pole I1, wykop 22), tabl. 140**

Strop grobu o wymiarach 55×50 cm uchwycono na 40 cm. Na 50 cm w ptd. części odstonięto małe nacz. wazowate (1) włożone do misy (2). W naczyniach i w wypełnisku znaleziono ułamki kości spalonych i węgle drzewne (3). Grób miał miąższość ok. 35 cm.

Analiza antropologiczna: płeć – ?, *Infans I* (2–3 lata).

**Inwentarz:**

1. Małe, nieforemne naczynie wazowate o stożkowatej szyjce i mocno wygiętym na zewn. wylewie. Brzusiec zaokrąglony, z załomem w połowie wysokości naczynia, mocno podcięty ku dnu, dno wklęsłe. Zdobione u nasady szyjki głębokim poziomym żłobkiem, od którego odchodzą wiszące trójkąty. Powierzchnia zewn. wygładzana, barwa obustronnie ceglasto-brunatna. Wys. 12,2 cm; średn. wylewu 10,5 cm, brzuśca 11,6 cm, dna 2 cm; grub. ścianek 0,5 cm (tabl. 140: 1). MGI/A/13:1972/260
2. Wysoka misa z brzegiem zagiętym do środka i prostym dnem. Krawędź wylewu ścięta prosto. Powierzchnia zewn.

wygładzana, barwa obustronnie brunatna. Wys. 11–12,3 cm; średn. wylewu 18 cm, dna 8 cm; grub. ścianek 0,6 cm (tabl. 140: 2). MGI/A/13:1972/261

3. Węgle drzewne (stos): sosna zwyczajna, część nieoznaczona. MGI/A/13:1972/263

## GRÓB 220

### szkieletowy (pole I, wykop 82–83–92–93), tabl. 141, 142

Na 55 cm zarysowała się podłużna jama grobowa o wymiarach 220×80 cm, zorientowana na osi N–S. Obok grobu, po ptn.–zach. stronie leżały fragm. misy (1), natomiast przy ptn. krawędzi, obok kamienia znaleziono talerz (2) i fragm. garnka (3). Na 100 cm jama była nieznacznie węższa, na środku dłuższych boków ułożone były trzy duże kamienie obstawy. W ptn. części odstonięto garnek (4), obok misę (5), nieco dalej czerpaki (6–7). W zaciemnieniu po szkielecie znaleziono zawieszki brązowe (8–9) i przedmioty żelazne: naszyjnik (10), pod nim szpilę (11) z główką skierowaną na wschód. Przy obu rękach leżały bransolety (12–13), a przy stopach nagolenniki (14–15). Grób zanikł na 112 cm.

#### Inwentarz:

1. Misa z brzegiem zagiętym do środka i płaskim dnem (zachowana częściowo). Powierzchnia zewn. wygładzana, barwy brunatno-czarnej, wewn. czarnej. Wys. 10,3 cm; średn. brzuśca 22,8 cm, dna 9,6 cm; grub. ścianek 0,7 cm (tabl. 141: 1). MGI/A/13:1972/264
2. Talerz krążkowy o prostej, zgrubiałej krawędzi. Powierzchnia szorstka pokryta płytkimi koncentrycznymi kanelurami wokół gładkiego środka, od którego odchodzi osiem rzędów dołków paznokciowych (część słabo widoczna) ułożonych promieniście. Barwa obustronnie brunatna. Średn. 19 cm; grub. 0,8 cm (tabl. 141: 2). MGI/A/13:1972/266
3. Fragm. garnka jajowatego o prostym brzegu. Poniżej brzegu zachowany pojedynczy niewielki guzek plastyczny. Powierzchnia zewn. nierówna, chropowata, barwa obustronnie brunatna. Grub. ścianek 0,7 cm (tabl. 141: 3). MGI/A/13:1972/265
4. Garnek jajowaty z prostym brzegiem i płaskim dnem. Zdobiony poniżej brzegu czterema grupami podwójnych guzków plastycznych. Powierzchnia zewn. przy wylewie wygładzana, niżej chropowata, barwy brunatnej, wewn. szarej. Wys. 14,6 cm; średn. wylewu 13,7 cm, dna 9 cm; grub. ścianek 0,7 cm (tabl. 141: 4). MGI/A/13:1972/267
5. Misa z brzegiem zagiętym do środka i lekko wklęstym dnem. Powierzchnia zewn. wygładzana, barwy brunatno-czarnej, wewn. czarnej. Wys. 7,8 cm; średn. brzuśca 16,2 cm, dna 8 cm; grub. ścianek 0,6 cm (tabl. 141: 5). MGI/A/13:1972/268
6. Czerpak półkulisty z taśmowatym uchem usytuowanym równo z krawędzią wylewu. Dolna część naczynia niezachowana. Powierzchnia zewn. gładka, barwa obustronnie czarna. Wys. 5,3 cm; średn. wylewu 9,5×10 cm; grub. ścianek 0,5 cm (tabl. 141: 6). MGI/A/13:1972/269
7. Fragm. górnej części czerpaka profilowanego o powierzchni zewn. wygładzanej i wyświecanej, barwy obustronnie czarnej. Wys. 4 cm; grub. ścianek 0,3–0,4 cm (tabl. 141: 7). MGI/A/13:1972/270
8. Zawieszka skroniowa (prawa) – skręt spiralny z okrągłego w przekroju drutu brązowego zwiniętego w 6 zwojów o końcach cieniejących. Średn. 1,9 cm; grub. 0,1 cm (tabl. 142: 1). MGI/A/13:1972/271
9. Zawieszka skroniowa (lewa) – skręt spiralny z okrągłego w przekroju drutu brązowego zwiniętego w 6 zwojów o końcach cieniejących, jeden odgięty w haczyk. Średn. 2 cm; grub. 0,1 cm (tabl. 142: 2). MGI/A/13:1972/272
10. Fragm. otwartego naszyjnika żelaznego wykonanego z szerokiej taśmy o przekroju daszkowatym. Końce cieniejące sklepane i zwinięte w uszka. Średn. 15–17 cm; szer. środk. części 1,5 cm; grub. 0,6 cm. Na naszyjniku zachowane ślady tkaniny (tabl. 142: 3). MGI/A/13:1972/275
11. Szpila żelazna z główką rozklepaną i zwiniętą w uszko. Wykonana z pręta w przekroju okrągłego. Dług. 11,2 cm; średn. główki 1,5 cm; grub. 0,5 cm (tabl. 142: 4). MGI/A/13:1972/276
12. Bransoleta żelazna (lewa) o końcach zachodzących na siebie, wykonana z pręta o przekroju okrągłym. Średn. 7 cm; grub. 0,6 cm (tabl. 142: 5). MGI/A/13:1972/273
13. Otwarta bransoleta żelazna (prawa), wykonana z pręta o przekroju okrągłym. Średn. 7 cm; grub. 0,6 cm (tabl. 142: 6). MGI/A/13:1972/274
14. Fragm. nagolennika żelaznego (prawego) o końcach zachodzących na siebie, wykonanego z pręta o przekroju okrągłym. Średn. 10 cm; grub. 0,7 cm (tabl. 142: 7). MGI/A/13:1972/277
15. Fragm. nagolennika żelaznego (lewego) o końcach zachodzących na siebie, wykonanego z pręta o przekroju okrągłym. Średn. 10,3 cm; grub. 0,7 cm (tabl. 142: 8). MGI/A/13:1972/278

## GRÓB 221

### szkieletowy (pole G1, wykop 29–30–39–40), tabl. 143, 144

Na 40 cm uchwycono owalną jamę grobową o wymiarach 268×130 cm, zorientowaną na osi N–S. W ptn.–wsch. części

odstłonięto talerz (1) ułożony na nacz. wazowatym (2), obok stał garnek (3), czerpak (4) i misa (5). Niżej, na 100 cm grób był mniejszy (220×70 cm), przy ptn. krawędzi stał garnek (6), misa (7) i przewrócony na bok czerpak (8). W zaciemnieniu z pozostałościami czaszki odstłonięto diadem z guziczków brązowych (9), ułożony w dwóch rzędach nad czołem, zawieszki brązowe (10–11), kolię z paciorków szklanych (12) i paciorki brązowe „salta leone” (13). Po stronie zach. leżała szpila brązowa (14), główką skierowana na zachód, obok trzy drobne różnobarwne otoczaki z kwarcu (15). Jama zanikła na 108 cm.

Analiza antropologiczna: płeć – ?, dorosty.

Uwagi: tkanina – zagięta.

#### Inwentarz:

1. Fragm. talerza krążkowego o zaokrąglonej krawędzi i chropowatej powierzchni, pokrytej głębokimi odciskami dotyków palcowo-paznokciowych, barwy obustronnie ceglastej. Grub. 0,9–1,3 cm (tabl. 143: 1). MGI/A/13:1972/279
2. Zniszczone naczynie wazowate z zaokrąglonym brzuścem usytuowanym w połowie wysokości i płaskim dnem. Górna część naczynia niezachowana. Powierzchnia zewn. w części przydennej wygładzana ze śladami obmazywania, od połowy brzuśca gładka, barwy obustronnie brązowej. Wys. 16 cm; średn. szyjki 16,2 cm, brzuśca 20,6 cm, średn. dna 10 cm; grub. ścianek 0,8 cm (tabl. 143: 2). MGI/A/13:1972/280
3. Garnek jajowaty z prostym brzegiem i lekko wklęsłym dnem. Poniżej brzegu zaopatrzony w dwa wydłużone ucha/listwy plastyczne poziomo przekłute oraz guzek plastyczny (zachowany jeden). Powierzchnia zewn. przy wylewie wygładzana, niżej chropowata, barwy brązowej, wewn. ciemnoszarej. Wys. 14,5 cm; średn. wylewu 14,2 cm, dna 10 cm; grub. ścianek 0,6–0,7 cm (tabl. 143: 3). MGI/A/13:1972/281
4. Czerpak półkuli z wklęsłym dnem i taśmowatym uchem wystającym ponad krawędź wylewu. Powierzchnia zewn. gładka, barwa obustronnie ciemnoszara. Wys. 4,4 cm; średn. wylewu 10,2×11 cm, dna 4 cm; grub. ścianek 0,5 cm (tabl. 143: 4). MGI/A/13:1972/282
5. Misa z prostym brzegiem zagiętym do środka i wyodrębnionym, płaskim dnem. Powierzchnia zewn. wygładzana, barwy brązowej, wewn. czarnej. Wys. 10,2 cm; średn. wylewu 20 cm, dna 9,8 cm; grub. ścianek 0,6 cm (tabl. 143: 5). MGI/A/13:1972/283
6. Garnek jajowaty z prostym brzegiem i wklęsłym dnem. Zdobiony poniżej brzegu dookólną, karbowaną odciskami paznokciowo-palcowymi, listwą plastyczną. Powierzchnia zewn. wygładzana przy wylewie, niżej chropowata, barwa obustronnie brązowa. Wys. 16,5 cm; średn. wylewu 14 cm, dna 9 cm; grub. ścianek 0,7 cm (tabl. 143: 6). MGI/A/13:1972/284
7. Misa z brzegiem zagiętym do środka i płaskim dnem. Poniżej brzegu umieszczone pojedyncze uszko poziomo przekłute. Powierzchnia zewn. wygładzana, barwy brązowej, wewn. ciemnoszarej. Wys. 8,8 cm; średn. wylewu 18 cm, dna 8,6 cm; grub. ścianek 0,6 cm (tabl. 143: 7). MGI/A/13:1972/285
8. Czerpak półkuli z lekko wklęsłym dnem i uchem wateczkowatym wystającym ponad krawędź wylewu. Powierzchnia zewn. wygładzana, barwy brązowej, wewn. ciemnoszara. Wys. 4,9 cm; średn. wylewu 9,2×10 cm, dna 2,8 cm; grub. ścianek 0,5–0,6 cm (tabl. 143: 8). MGI/A/13:1972/286
9. Diadem z 55 miseczkowatych guziczków brązowych wykonanych z cienkiej brązowej blaszki, zaopatrzonych od strony wklęsłej w owalne uszka. Trzy mniejsze są wykonane w pełnym odlewie z poprzecznym śladem na wewnętrznej stronie, a dwa zamiast uszek mają poprzeczne druciki dolutowane do brzegów. Średn. 0,8–1,1 cm (tabl. 144: 1). MGI/A/13:1972/287
10. Zawieszka skroniowa (prawa) – skręt spiralny z okrągłego w przekroju drutu brązowego zwiniętego w 1,5 zwoju o końcach cieniejących. Średn. 1,9 cm; grub. 0,2 cm (tabl. 144: 2). MGI/A/13:1972/290
11. Zawieszka skroniowa (lewa) – skręt spiralny z okrągłego w przekroju drutu brązowego zwiniętego w 2 zwoje o końcach cieniejących. Średn. 2,2 cm; grub. 0,2 cm (tabl. 144: 3). MGI/A/13:1972/291
12. 19 paciorków brązowych „salta leone” wykonanych z taśmy o różnej długości (1–2,5 cm) i szerokości (0,3–0,5 cm) (tabl. 144: 4). MGI/A/13:1972/289
13. Pięć paciorków szklanych: cztery w kształcie wycinka środkowej części kuli, barwy niebieskiej (średn. 0,6 cm; wys. 0,3 cm) i jeden zbliżony do kształtu kulistego, barwy niebieskiej (średn. 0,8 cm; wys. 0,6 cm) (tabl. 144: 5). MGI/A/13:1972/289a
14. Szpila brązowa z główką w kształcie tarczki spiralnej wykonanej z pręta o przekroju okrągłym. Trzonek cieniejący z okrągłego pręta. Dług. 11,3 cm; średn. tarczki 1,5 cm; grub. 0,3 cm (tabl. 144: 6). MGI/A/13:1972/286
15. Trzy małe różnobarwne otoczaki z kwarcu o wys. od 4 do 7 cm; szer. do 6 cm (tabl. 144: 7).

#### GRÓB 222

##### ciatopalny popielnicowy (pole G1, wykop 27), tabl. 142

Na 45 cm uchwycono zarys prawie okrągłej jamy (średn. ok. 60 cm), w której części ptd.-zach. ustawiona była popielnica (1),

obok duża misa (2), a nieco dalej w kierunku wsch. leżały ułamki talerza (3). W popielnicy znaleziono paciorek kościany (4).

Analiza antropologiczna: pteć – ?, *Infans I* (1–2 lata).

Uwagi: paciorek (4) znaleziony w trakcie analizy antropologicznej.

**Inwentarz:**

1. Popielnica – garnek profilowany z zaokrągloną krawędzią wylewu nieznacznie wychyloną na zewnątrz oraz z lekko wklęstym dnem. Zdobiony na przejściu szyjki w brzusiec dookólnymi odciskami palcowo-paznokciowymi. Powierzchnia zewn. przy wylewie wygładzana, niżej chropowacona, barwy brunatnej, wewn. szarej. Wys. 13,4 cm; średn. wylewu 11,1 cm, brzuśca 14,4 cm, dna 7,5 cm; grub. ścianek 0,6 cm (tabl. 142: 1). MGI/A/13:1972/294
2. Wysoka misa z brzegiem zagiętym do środka, z prosto ściętą krawędzią wylewu i wyodrębnionym, lekko wklęstym dnem. Powierzchnia zewn. wygładzana, nierówna, barwy brunatno-czarnej, wewn. brunatnej. Wys. 14 cm; średn. wylewu 20 cm, dna 8,8 cm; grub. ścianek 0,7 cm (tabl. 142: 2). MGI/A/13:1972/295
3. Zniszczone ułamki talerza krążkowego o zaokrąglonej krawędzi, powierzchnia chropowacona, zdobiona głębokimi koncentrycznymi kanelurami, przy krawędzi dołkami palcowymi. Barwa obustronnie ceglasta. Grub. 1,2 cm (tabl. 142: 3). MGI/A/13:1972/296
4. Kościany paciorek o kształcie walcowatym z pionowym kanałikiem. Wykonany z kości zwierzęcej (nie określono gatunku). Dłg. 1,5 cm; średn. 0,9 cm; grub. 0,1–0,2 cm (tabl. 142: 4).

**GRÓB 223**

**szkieletowy (pole G1, wykop 67–68–77–78), tabl. 144**

Na 60 cm zarysowała się nieduża owalna jama o wymiarach 90×35 cm usytuowana na osi NE–SW. Na jej dłuższych bokach znajdowały się luźno ułożone kamienie obstawy. Na środku leżały ułamki bransolet żelaznych (1–2). Dno na 85 cm.

Palenisko: przy ptd.–wsch. boku grobu, nieduża jama (średn. 40 cm) z fragm. ceramiki i węglami drzewnymi (mat. zaginęły).

**Inwentarz:**

1. Ułamki bransolety żelaznej (prawej) wykonanej z taśmy skręconej w 2 zwoje. Średn. ok. 5 cm; szer. taśmy 0,4 cm; grub. 0,2 cm (tabl. 144: 1). MGI/A/13:1972/297
2. Ułamki bransolety żelaznej (lewej) wykonanej z taśmy skręconej w 2 zwoje. Szer. taśmy 0,4 cm; grub. 0,2 cm (tabl. 144: 2). MGI/A/13:1972/298

**GRÓB 224**

**szkieletowy (pole G1, wykop 58–59–68–69), tabl. 144**

Na 40 cm widoczna była nieregularna jama o wymiarach 225×65 cm usytuowana na osi N–S. Na 60 cm w części ptn. ustawione było nacz. miniaturowe (1). Dno na 80 cm.

**Inwentarz:**

1. Nacz. miniaturowe – czarka z cylindryczną szyjką, zaokrąglonym brzuścem i nierównym, wklęstym dnem. Na brzuścu występuje ornament ryty w postaci zygzaka wykonanego z potrójnych kresk (zachowany tylko na części naczynia). Powierzchnia zewn. wygładzana, barwa obustronnie brunatna. Wys. 3,9 cm; średn. wylewu 5 cm, dna 3,2 cm; grub. ścianek 0,4 cm (tabl. 144: 1). MGI/A/13:1972/299

**GRÓB 225**

**szkieletowy (pole G1, wykop 60–70), tabl. 145**

Niewyraźny strop jamy odstonięto na 40 cm. Niżej grób miał prostokątny zarys o wymiarach 250×70 cm ze szczątkową obstawą ułożoną na dłuższych bokach. Na 90 cm w narożniku ptn.–wsch. odstonięto przewrócony na bok garnek (1), natomiast od strony ptd. misę (2) z czerpakiem (3) wewnątrz. Ze szczątków kostnych zachowały się zęby, przy których leżały fragm. szpili brązowej (4). W wypetnisku znaleziono węgle drzewne (5). Dno na 120 cm.

Analiza antropologiczna: pteć – ?, dorosły.

**Inwentarz:**

1. Garnek doniczkowy z prosto ściętą krawędzią i lekko wklęstym dnem. Powierzchnia zewn. chropowacona i obrzucana, ze śladami ukośnego obmazywania, barwa obustronnie brunatna. Wys. 16 cm; średn. wylewu 16,3 cm, dna 8,4 cm; grub. ścianek 0,8–1 cm (tabl. 145: 1). MGI/A/13:1972/300
2. Misa półkulista o prosto ściętej krawędzi i lekko wklęstym dnie. Poniżej brzegu umieszczono pojedyncze uszko guzkowate, poziomo przektute. Powierzchnia zewn. gładka, miejscami wyświecana, barwy brunatno-czarnej, wewn. czarnej. Wys. 7,5 cm; średn. wylewu 20,5 cm, dna 9,7 cm; grub. ścianek 0,6 cm (tabl. 145: 2). MGI/A/13:1972/301
3. Czerpak z brzegiem zagiętym do środka, z wyraźnym załomem, niewyodrębnionym, płaskim dnem i taśmowatym uchem wystającym ponad brzeg. Powierzchnia zewn. wygładzana, barwa obustronnie ciemnoszara. Wys. 6 cm; średn. wylewu 12,2×13,2 cm, dna ok. 3,5 cm; grub. ścianek 0,4 cm (tabl. 145: 3). MGI/A/13:1972/302



4. Ułamki szpili brązowej z główką rozklepaną i zwiniętą w uszko. Wykonana z pręta o przekroju okrągłym. Długość 4,5 cm; grub. 0,2 cm (tabl. 145: 4). MGI/A/13:1972/302
5. Węgle drzewne: dąb. MGI/A/13:1972/303a

**GRÓB 226****ciałopalny popielnicowy (podwójny) (pole I1, wykop 37), tabl. 145**

Strop nieregularnej jamy o wymiarach 45×53 cm odstonięto na 50 cm. Na środku stała zniszczona popielnica (1) wypełniona przepalonymi kośćmi z ułatkami talerza (2) w środku.

Analiza antropologiczna: dwie osoby poddane wspólnej kremacji: mężczyzna, *Adultus/Maturus* (30–40 lat) i nieokreślony.

Palenisko: przy ptd.-wsch. krawędzi grobu, niewielka jamka (średn. 30 cm) wypełniona spalenizną.

**Inwentarz:**

1. Popielnica – dolna części naczynia wazowatego z wyodrębnionym płaskim dnem. Powierzchnia zewn. chropowata i obrzucana, barwy brunatnej, wewn. szarej. Wys. 11,7 cm; średn. brzuśca 20,8 cm, dna 11 cm; grub. ścianek 0,9 cm (tabl. 145: 1). MGI/A/13:1972/304
2. Fragm. talerza krążkowego o powierzchni chropowatej, zdobionej odciskami palcowymi. Barwa obustronnie brunatna. Grub. 1 cm (tabl. 145: 2). MGI/A/13:1972/305

**GRÓB 227****szkieletowy (pole G1, wykop 79–80–89–90), tabl. 146**

Na 55 cm widoczna była jama grobowa w kształcie wydłużonego prostokąta o wymiarach 230×70 cm ze szczytkową obstawą ułożoną na dłuższych bokach (w okolicy głowy i nóg). Niżej, na 70 cm w części ptn.–zach. znaleziono misę (1) nakrywającą garnek (2), natomiast w części ptd.-wsch. nac. miniaturowe (3) ustawione do góry dnem. W wypełnisku widoczne było zaciemnienie w miejscu szkieletu, w którym znaleziono zawieszki brązowe (4–5) i ułamki szpili żelaznej (6). Dno na 88 cm.

**Inwentarz:**

1. Misa półkulista o prosto ściętej krawędzi i z wklęsłym dnem. Poniżej brzegu umieszczono pojedyncze uszko poziomo przekłute. Powierzchnia zewn. wygładzana, miejscami wyświecana, barwa obustronnie czarna. Wys. 7,5 cm; średn. wylewu 20,5 cm, dna 9,7 cm; grub. ścianek 0,6 cm (tabl. 146: 1). MGI/A/13:1972/308
2. Garnek jajowaty z prostym brzegiem i lekko wklęsłym dnem. Zdobiony w górnej części ośmioma krótkimi listwami

plastycznymi z głębokimi odciskami palcowymi, tworzącymi miejscami guzki (podwójne lub potrójne). Powierzchnia zewn. przy wylewie wygładzana, niżej chropowata i obmazywana z płytkimi ukośnymi żłobkami wykonanymi ryłcem, barwa zewn. ceglasta, wewn. ciemnoszara. Wys. 15 cm; średn. wylewu 14 cm, dna 8 cm; grub. ścianek 0,6–0,7 cm (tabl. 146: 2). MGI/A/13:1972/307

3. Nacz. miniaturowe – czarka o stożkowej szyjce, zaokrąglonym brzuścu i płaskim dnie. Powierzchnia zewn. szorstka, barwa obustronnie brunatna. Wys. 3,9 cm; średn. wylewu 4,4 cm, brzuśca 6,3 cm, dna 3,2 cm; grub. ścianek 0,5 cm (tabl. 146: 3). MGI/A/13:1972/309
4. Zawieszka skroniowa (prawa) – skręt spiralny z okrągłego w przekroju drutu brązowego zwiniętego w 1,5 zwoju o końcach cieniejących. Średn. 2,2 cm; grub. 0,2 cm (tabl. 146: 4). MGI/A/13:1972/310
5. Zawieszka skroniowa (lewa) – skręt spiralny z okrągłego w przekroju drutu brązowego zwiniętego w 1,5 zwoju o końcach cieniejących. Średn. 2,3 cm; grub. 0,2 cm (tabl. 146: 5). MGI/A/13:1972/311
6. Fragm. trzonka szpili żelaznej wykonanej z pręta o przekroju okrągłym. Długość 7,7 cm; grub. 0,4 cm (tabl. 146: 6). MGI/A/13:1972/312

**GRÓB 228****szkieletowy (pole G1, wykop 56–66), tabl. 147**

Na 30 cm znaleziono fragm. ceramiki (1) oraz nac. wazowatego (2) złożonych nad ptn. częścią jamy odstoniętej na 50 cm. Miała kształt wydłużonego owalu o wymiarach 230×90 cm, zorientowanego na osi N–S. Niżej zarejestrowano duże kamienie obstawy, skupione głównie w jej ptn. i ptd. części. Na 100 cm w części ptn. ustawiony był garnek (3), misa (4) i czerpak (5). Wokół głowy leżały zawieszki (6–7), poniżej bransolety (8–9) i nagolenniki (10–11), wszystkie z brązu. Przy nagolennikach znaleziono podkładki drewniane. Ułamki kości zachowały się przy ozdobach, na jednej pozostałości tkaniny (12). Dno na 115 cm.

Uwagi: fragm. drewna – zaginęły.

**Inwentarz:**

1. 27 fragm. ceramiki, w tym garnka jajowatego o wyodrębnionym płaskim dnie, o powierzchni chropowatej, barwy obustronnie brunatnej (średn. dna 8,5 cm; grub. ścianek 0,8 cm) (tabl. 147: 1); misy o wygładzanej powierzchni, barwy ciemnobrunatnej (grub. ścianek 0,5 cm). MGI/A/13:1972/313
2. Część przydenna naczynia wazowatego o prostym dnie. Powierzchnia zewn. szorstka ze śladami obmazywania, barwy

- brunatno-czarnej, wewn. ciemnoszara. Wys. 11,2 cm; średn. brzuśca 17,8 cm, dna 9,3 cm; grub. ścianek 0,6–0,7 cm (tabl. 147: 2). MGI/A/13:1972/313a
3. Garnek doniczkowy z prosto ściętą krawędzią i płaskim dnem. Powierzchnia zewn. chropowata i obrzucana, ze śladami pionowego obmazywania, barwa obustronnie brunatna. Wys. 14,7 cm; średn. wylewu 13,6 cm, dna 9,3 cm; grub. ścianek 0,6 cm (tabl. 147: 3). MGI/A/13:1972/314
  4. Misa półkulista o zaokrąglonej krawędzi i płaskim dnie. Powierzchnia zewn. wygładzana, miejscami wyświecana, barwa obustronnie brunatna. Wys. 8,4 cm; średn. wylewu 18,1 cm, dna 7,8 cm; grub. ścianek 0,7 cm (tabl. 147: 4). MGI/A/13:1972/315
  5. Czerpak półkulisty z wklęsłym dnem i taśmowatym uchem wystającym ponad krawędź wylewu. Powierzchnia zewn. gładka, barwa obustronnie ciemnoszara. Wys. 4,5 cm; średn. wylewu 10,7×11,2 cm, dna 2,4 cm; grub. ścianek 0,5 cm (tabl. 147: 5). MGI/A/13:1972/316
  6. Zawieszka skroniowa (prawa) – skręt spiralny z okrągłego w przekroju drutu brązowego zwiniętego w 2 i 3/4 zwoju o końcach utamanych. Średn. 2,2 cm; grub. 0,1 cm (tabl. 147: 6). MGI/A/13:1972/317
  7. Zawieszka skroniowa (lewa) – skręt spiralny z okrągłego w przekroju drutu brązowego zwiniętego w 2 i 3/4 zwoju o końcach cieniejących. Średn. 2,1 cm; grub. 0,1 cm (tabl. 147: 7). MGI/A/13:1972/318
  8. Bransoleta brązowa (prawa) o końcach stykających się i zakończonych półkulistymi zgrubieniami. Wykonana z pręta o przekroju owalnym. Średn. 6 cm; grub. 0,3 cm (tabl. 147: 8). MGI/A/13:1972/319
  9. Bransoleta brązowa (lewa) o końcach zachodzących na siebie, zakończonych półkulistymi zgrubieniami. Wykonana z pręta o przekroju owalnym. Średn. 5,7×6 cm; grub. 0,3 cm (tabl. 147: 9). MGI/A/13:1972/320
  10. Nagolennik brązowy (prawy) o końcach cieniejących i zachodzących na siebie. Zdobiony sześcioma grupami dookolnych, płytkich żłobków. Wykonany z pręta o przekroju okrągłym. Średn. 9,3 cm; grub. 0,6 cm (tabl. 147: 10). MGI/A/13:1972/321
  11. Nagolennik brązowy (lewy) o końcach cieniejących, ściętych prosto i zachodzących na siebie. Zdobiony sześcioma grupami dookolnych, płytkich żłobków. Wykonany z pręta o przekroju okrągłym. Średn. 9,5 cm; grub. 0,6 cm (tabl. 147: 11). MGI/A/13:1972/322
  12. Tkanina: na kości przy nagolenniku – nieokreślona.

**GRÓB 229****szkieletowy (pole I1, wykop 47–57), tabl. 146**

Na 60 cm zarysowała się owalna jama o wymiarach 250×100 cm, zorientowana na osi NE–SW ze szczątkową obstawą na środku dłuższych boków. Niżej, na 80 cm w części ptn. na środku leżała zawieszka brązowa (1), nieco dalej na wschód brązowa bransoleta (2) z ułamkami kości. Dno na 100 cm.

Uwagi: mat. kostne – zaginęły.

**Inwentarz:**

1. Zawieszka skroniowa – skręt spiralny z okrągłego w przekroju drutu brązowego zwiniętego w 2,5 zwoju o końcach cieniejących. Średn. 1,7 cm; grub. 0,2 cm (tabl. 146: 1). MGI/A/13:1972/323
2. Bransoleta brązowa o końcach płasko ściętych, zachodzących na siebie, mocno zdeformowana. Wykonana z pręta o przekroju płasko-wypukłym. Średn. 4×6 cm; grub. 0,3 cm (tabl. 146: 2). MGI/A/13:1972/324

**GRÓB 230****szkieletowy (pole I1, wykop 39–40–49–50)**

Strop nieregularnej jamy o wymiarach 270×110 cm odstonięto na 50 cm. Przy krawędziach ptn. i ptd. znajdowały się skulpiska kamieni obstawy. Dno na 110 cm.

**GRÓB 231****szkieletowy (pole I1, wykop 53–54–63–64–74), tabl. 148**

Na 50 cm widoczna była owalna jama grobowa o wymiarach 240×80 cm, usytuowana na osi NE–SW z dwoma kamieniami obstawy. Na 80–90 cm w części ptn. grobu ułożony był garnek (1), misa (2) z czerpakiem w środku (3). Niżej w zaciemnieniu w miejscu szkieletu znajdowały się fragm. żuchwy i ułamki kości przy bransoletach. Wyposażenie stanowiły przedmioty brązowe. Po obu stronach głowy leżały zawieszki (4–5), niżej naszyjnik (6), zawieszka z podwójnych kóteczek (7) z fragm. tkaniny (14), szpila (8), bransolety (9–10) i nagolenniki (11–12), pod którymi zachowały się drewniane podkładki (13). Jama zanikła na 105 cm.

Analiza antropologiczna: płeć – ?, *Adultus/Maturus*.

Uwagi: podkładki drewniane – część zaginęła.

**Inwentarz:**

1. Garnek jajowaty z prosto ściętą krawędzią i wyodrębnionym, lekko wklęsłym dnem. Zdobiony poniżej brzegu symetrycznie rozłożonymi czterema krótkimi listwami plastycznymi z guzkami (po cztery na każdej). Powierzchnia zewn.

- chropowacona i obrzucana, barwy ceglasto-szarej, wewn. szarej. Wys. 15,4 cm; średn. wylewu 14,8 cm, dna 9,6 cm; grub. ścianek 0,6 cm (tabl. 148: 1). MGI/A/13:1972/326
2. Misa półkulista o zaokrąglonej krawędzi i prostym dnie. Powierzchnia zewn. wygładzana, barwy brunatno-szarej, wewn. szarej. Wys. 8 cm; średn. wylewu 14,8 cm, dna 7,6 cm; grub. ścianek 0,6 cm (tabl. 148: 2). MGI/A/13:1972/327
  3. Czerpak półkulisty z płaskim, słabo zaznaczonym dnem i taśmowatym uchem wystającym ponad krawędź wylewu. Powierzchnia zewn. gładka, barwy brunatno-szarej, wewn. szarej. Wys. 4,7 cm; średn. wylewu 9,4×10,4 cm, dna 4 cm; grub. ścianek 0,5 cm (tabl. 148: 3). MGI/A/13:1972/328
  4. Zawieszka skroniowa (prawa) – skręt spiralny z okrągłego w przekroju drutu brązowego zwiniętego w 4,5 zwoju o końcach cieniejących, ściętych prosto. Średn. 2,6 cm; grub. 0,1 cm (tabl. 148: 4). MGI/A/13:1972/329
  5. Zawieszka skroniowa (lewa) – skręt spiralny z okrągłego w przekroju drutu brązowego zwiniętego w 4 zwoje o końcach cieniejących. Średn. 2,6 cm; grub. 0,1 cm (tabl. 148: 5). MGI/A/13:1972/330
  6. Otwarty naszyjnik brązowy z końcami cieniejącymi, rozklepanymi i zwiniętymi w uszko. Wykonany z pręta o przekroju soczewkowatym. Średn. 13,7×14,8 cm; grub. 0,3–0,6 cm (tabl. 148: 6). MGI/A/13:1972/331
  7. Zawieszka brązowa – w postaci dwóch połączonych ze sobą kótek o różnej wielkości (elem. naszyjnika?) z końcami stykającymi się. Oba wykonane z drutu o przekroju okrągłym. Większe o średn. 2,3×3 cm; grub. pręta 0,3 cm; mniejsze o średn. 1,4 cm; grub. 0,2 cm (tabl. 148: 7). MGI/A/13:1972/333
  8. Szpila brązowa z główką rozklepaną i zwiniętą w uszko. Wykonana z pręta o przekroju okrągłym, koniec cieniejący. Długość 10 cm; grub. 0,3 cm (tabl. 148: 8). MGI/A/13:1972/332
  9. Bransoleta brązowa (prawa) o cieniejących końcach z końcami stykającymi się w formie pieczętkowatej, półkulistej główki. Zdobiona trzema grupami poprzecznych nacięć. Wykonana z pręta o przekroju okrągłym. Średn. 5,8×6,5 cm; grub. 0,4 cm (tabl. 148: 9). MGI/A/13:1972/334
  10. Bransoleta brązowa otwarta (lewa), z końcami stykającymi się w formie pieczętkowatej, spłaszczonej główki. Zdobiona sześcioma grupami poprzecznych nacięć. Wykonana z pręta o przekroju okrągłym. Średn. 5,7×6,8 cm; grub. 0,4 cm (tabl. 148: 10). MGI/A/13:1972/335
  11. Nagolennik brązowy (prawy) o końcach ściętych prosto, nieznacznie zachodzących na siebie. Wykonany z pręta

o przekroju romboidalnym. Średn. 9,5 cm; grub. 0,4 cm (tabl. 148: 11). MGI/A/13:1972/336

12. Nagolennik brązowy (lewy) o końcach ściętych prosto, nieznacznie zachodzących na siebie. Wykonany z pręta o przekroju romboidalnym. Średn. 9 cm; grub. 0,4 cm (tabl. 148: 12). MGI/A/13:1972/337

13. Fragm. drewna: dąb? MGI/A/13:1972/388

14. Tkanina: spod diademu – wełna? o splocie płóciennym.

## GRÓB 232

### szkieletowy (pole I1, wykop 61–62–71–72), tabl. 149

Prostokątną jamę grobową o wymiarach 270×80 cm, usytuowaną na osi N–S uchwycono na 30 cm. W ptn. części znaleziono zniszczone nacz. wazowate (1), garnek (2), a w połowie długości jamy skupisko pottuczonych naczyń (3). Niżej, na 90 cm grób (230×70 cm) miał regularną obstawę w dwóch skupiskach w ptn. i ptd. części. Przy kamieniach w ptn.–zach. narożniku ustawiony był garnek (4), misa (5), a w niej czerpak (6). W wypetnisku widoczne było zaciemnienie w miejscu szkieletu, w którego ptn. części znaleziono zawieszki brązowe (7–8), niżej kolie z paciorków szklanych (9), rozsypanych wokół szpili brązowej (10). W okolicy stóp leżały żelazne nagolenniki (11–12), na lewym zachowały się odciski tkaniny. Dno na 105 cm.

#### Inwentarz:

1. Część przydenna naczynia wazowatego o wklęsłym dnie. Powierzchnia zewn. chropowacona, barwa obustronnie brunatna. Wys. 8,2 cm; średn. dna 10 cm; grub. ścianek 0,6–0,7 cm (tabl. 149: 1). MGI/A/13:1972/339
2. Część przydenna garnka o wklęsłym dnie. Powierzchnia zewn. chropowacona, barwa obustronnie brunatna. Wys. 5,5 cm; średn. dna 9 cm; grub. ścianek 0,6–0,7 cm (tabl. 149: 2). MGI/A/13:1972/340
3. 15 fragm. ceramiki, w tym garnka jajowatego o powierzchni szorstkiej, barwy brunatnej (grub. ścianek 0,5 cm); część przywylewowa nacz. wazowatego o wygładzanej powierzchni, barwy brunatnej, wewn. czarnej (grub. ścianek 0,8 cm); fragm. talerza krążkowego o powierzchni szorstkiej oraz części środkowe nacz. grubościennych (tabl. 149: 3). MGI/A/13:1972/341–343
4. Garnek jajowaty z prosto ściętą krawędzią i wklęsłym dnem. Zdobiony poniżej brzegu symetrycznie rozłożonymi sześcioma krótkimi listwami plastycznymi z guzkami (po trzy na każdej). Powierzchnia zewn. chropowacona, ze śladami ukosnego obmazywania, barwy ceglasto-szarej, wewn. szarej.

- Wys. 13,9 cm; średn. wylewu 12,4 cm, dna 7,6 cm; grub. ścianek 0,6 cm (tabl. 149: 4). MGI/A/13:1972/344
5. Misa półkulista o zaokrąglonej krawędzi i lekko wklęsłym dnie. Powierzchnia zewn. wygładzana, przy dnie schropowacona, barwy brunatno-szarej, wewn. szarej. Wys. 8,8 cm; średn. wylewu 16,4 cm, dna 6,4 cm; grub. ścianek 0,5–0,6 cm (tabl. 149: 5). MGI/A/13:1972/345
  6. Czerpak półkulisty z wklęśnięciem w miejscu dna i wystającym nieznacznie ponad brzeg uchem. Powierzchnia zewn. gładka, miejscami wyświecana, barwa obustronnie czarna. Wys. 5,5 cm; średn. wylewu 10×10,7 cm, dna 3,2 cm; grub. ścianek 0,5 cm (tabl. 149: 6). MGI/A/13:1972/346
  7. Zawieszka skroniowa (prawa) – skręt spiralny z okrągłego w przekroju drutu brązowego zwiniętego w 3 zwoje o końcach cieniejących. Średn. 2,5 cm; grub. 0,2 cm (tabl. 149: 7). MGI/A/13:1972/347
  8. Zawieszka skroniowa (lewa) – skręt spiralny z okrągłego w przekroju drutu brązowego zwiniętego w 2 zwoje o końcach cieniejących. Średn. 2 cm; grub. 0,1 cm (tabl. 149: 8). MGI/A/13:1972/348
  9. Kolia z 32 paciorków szklanych w kształcie wycinka środkowej części kuli, w kolorze niebieskim: 18 drobnych (średn. 0,5 cm; wys. 0,2 cm) i 14 większych, w tym dwa zdobione zygzakiem z żółtego szkła (średn. 0,7 cm; wys. 0,4 cm) (tabl. 149: 9). MGI/A/13:1972/350
  10. Szpila brązowa z główką rozklepaną i zwiniętą w uszko. Wykonana z pręta o przekroju okrągłym. Długość 14,2 cm; grub. 0,3 cm (tabl. 149: 10). MGI/A/13:1972/349
  11. Fragm. nagolennika żelaznego (prawego) o końcach zachodzących na siebie. Wykonany z pręta w przekroju okrągłego. Średn. 9,5 cm; grub. 0,7 cm (tabl. 149: 11). MGI/A/13:1972/351
  12. Fragm. nagolennika żelaznego (lewego) o końcach zachodzących na siebie. Wykonany z pręta w przekroju okrągłego. Średn. ok. 9 cm; grub. 0,7 cm (tabl. 149: 12). MGI/A/13:1972/352

**GRÓB 233****szkieletowy (pole I1, wykop 44–45–54–55)**

Na 40 cm był widoczny prostokątny zarys jamy grobowej o wymiarach 250×80 cm, która zanikła na 80 cm.

**GRÓB 234****szkieletowy (pole I1, wykop 83–84–93–94), tabl. 150, 151**

Na 20 cm znaleziono zniszczone nacz. wazowate (1) z ułatkami misy (2) wewn., ustawione w ptn. części prostokątnej jamy o wymiarach 265×90 cm uchwyconej na 60 cm. Na jej dłuższych bokach znajdowały się pojedyncze kamienie

obstawy. Na środku odstonięto talerz (3) położony na garnku (4) przechylonym na bok, przy ptn. krawędzi stał czerpak (5). Wokół naczyń rozsypane były węgle drzewne (11). Na 100 cm odstonięto drugi poziom obstawy o identycznym układzie. W części ptn. leżał przewrócony na bok garnek (6), nieco wyżej misa (7) i czerpak (8), przy naczyniach w kierunku zach. odkryto zawieszki brązowe (9–10). Jama zanikła na 125 cm.

**Inwentarz:**

1. Część przydenna naczynia wazowatego o dwustożkowatym brzuścu i prostym dnie. Powierzchnia zewn. wygładzana, barwy brunatnej, wewn. ciemnoszarej. Wys. 16,5 cm; średn. brzuśca 23,4 cm, dna 10,4 cm; grub. ścianek 0,8 cm (tabl. 150: 1). MGI/A/13:1972/354
2. Fragm. misy półkulistej z zaokrągloną krawędzią wylewu i prostym dnem. Powierzchnia zewn. wygładzana, nierówna, barwy brunatno-czarnej, wewn. czarnej. Wys. ok. 10 cm; średn. wylewu 20 cm, dna 9,4 cm; grub. ścianek 0,7 cm (tabl. 150: 2). MGI/A/13:1972/355
3. Talerz krążkowy o pogrubionej krawędzi. Powierzchnia chropowacona, pokryta płytkami koncentrycznymi okręgami wykonanymi palcami oraz żłobkiem w formie krzyża, barwa obustronnie brunatna. Średn. 20 cm; grub. 1 cm (tabl. 150: 3). MGI/A/13:1972/356
4. Garnek jajowaty z brzegiem ściętym prosto i nachylonym do środka oraz lekko wklęsłym dnem. Powierzchnia zewn. chropowacona i obrzucana, barwa obustronnie brunatna. Wys. 14 cm; średn. wylewu 13,2 cm, dna 8,4 cm; grub. ścianek 0,6 cm (tabl. 151: 4). MGI/A/13:1972/357
5. Czerpak stożkowaty o prostej krawędzi wylewu i wklęsłym dnie. Taśmowate ucho wystające ponad brzeg. Powierzchnia zewn. wygładzana, barwy brunatno-czarnej, wewn. czarnej. Wys. 7 cm; średn. wylewu 10,2 cm, dna 4,5 cm; grub. ścianek 0,5–0,6 cm (tabl. 151: 5). MGI/A/13:1972/358
6. Garnek jajowaty z zaokrągloną krawędzią nachyloną do środka i lekko wklęsłym dnem. Powierzchnia zewn. chropowacona, obrzucana, ze śladami pionowego obmazywania, barwa obustronnie brunatna. Wys. 15,5 cm; średn. wylewu 12×15,5 cm, dna 8,5 cm; grub. ścianek 0,6–0,7 cm (tabl. 151: 6). MGI/A/13:1972/359
7. Wysoka misa z brzegiem zagiętym do środka, zaokrągloną krawędzią wylewu i wyodrębnionym, prostym dnem. Powierzchnia zewn. wygładzana, miejscami wyświecana, barwy brunatno-czarnej, wewn. czarnej. Wys. 9,4 cm; średn. wylewu 18 cm, dna 9,3 cm; grub. ścianek 0,7 cm (tabl. 151: 7). MGI/A/13:1972/360

8. Czerpak stożkowy z prostym dnem i wystającym nieznacznie ponad brzeg wateczkowatym uchem. Powierzchnia zewn. wygładzana, barwa obustronnie brunatna. Wys. 5,4 cm; średn. wylewu 8,5 cm, dna 4,5 cm; grub. ścianek 0,7 cm (tabl. 151: 8). MGI/A/13:1972/361
9. Zawieszka skroniowa (prawa) – skręt spiralny z okrągłego w przekroju drutu brązowego zwiniętego w 1 zwój o końcach cieniejących. Średn. 1,2 cm; grub. 0,1 cm (tabl. 151: 9). MGI/A/13:1972/362
10. Zawieszka skroniowa (lewa) – skręt spiralny z okrągłego w przekroju drutu brązowego zwiniętego w 1 zwój o końcach cieniejących. Średn. 1,5 cm; grub. 0,1 cm (tabl. 151: 10). MGI/A/13:1972/363
11. Węgle drzewne: sosna zwyczajna, dąb, iglaste. MGI/A/13:1972/364

**GRÓB 235**  
szkieletowy (pole I1, wykop 81–82–91–92), tabl. 150

Na 50 cm zarysowała się owalna jama o wymiarach 165×70 cm usytuowana na osi NE–SW. W płn. części znajdowały się dwa kamienie obstawy, pomiędzy którymi stał garnek (1) i czerpak (2). Jama zanikła na 95 cm.

**Inwentarz:**

1. Garnek jajowaty z prostą krawędzią i płaskim, wyodrębnionym dnem. Powierzchnia zewn. chropowata, obrzucana, barwy brunatno-ceglastej, wewn. szarej. Wys. 11,4 cm; średn. wylewu 12,4 cm, dna 7,6 cm; grub. ścianek 0,6–0,7 cm (tabl. 150: 1). MGI/A/13:1972/365
2. Czerpak z brzegiem zagiętym do środka, wklęsło-wypukłym dnem i wystającym ponad brzeg taśmowatym uchem. Powierzchnia zewn. wygładzana, barwa obustronnie czarna. Wys. 5,8 cm; średn. wylewu 9,4 cm, dna 3,7 cm; grub. ścianek 0,4–0,5 cm (tabl. 150: 2). MGI/A/13:1972/366

**GRÓB 236**  
ciałopalny popielnicowy (pole I2, wykop 3), tabl. 144

Na 20–35 cm w czystym piasku stała popielnica (1) ze spalonymi kośćmi złożonymi w układzie anatomicznym.

Uwagi: mat. kostne – zaginęły.

**Inwentarz:**

1. Popielnica – zachowany częściowo garnek o jajowatym brzuścu i wklęsłym dnie. Powierzchnia zewn. wygładzana, nierówna ze śladami obmazywana, barwa zewn. ceglasto-brunatna, wewn. ciemnoszara. Wys. 16 cm; średn. brzuśca 18,5 cm, dna 9,6 cm; grub. ścianek 0,6–0,7 cm (tabl. 144: 1). MGI/A/13:1972/367

**GRÓB 237**  
szkieletowy (pole I1, wykop 91–92; pole I2, wykop 1–2–11–12), tabl. 152

Jamę grobową w kształcie prostokąta o wymiarach 270×80 cm, usytuowanego na osi N–S odsonięto na 30 cm. W części płn. ustawiona była misa (1) i garnek (2), natomiast w płd. czerpak (3). Przy głowie i nogach, na dłuższych bokach grobu ułożona była podwójna obstawa. Na 95 cm w płn.-zach. części leżał zgnieciony garnek (4), a nad głowę zmarłego – misa (5). W wypelnisku zarejestrowano zaciemnienie w miejscu szkieletu, z którego zachowały się zęby (8). Na piersiach leżała szpila żelazna (6) z główką w kierunku zach., a po stronie wsch. – nóż żelazny (7) skierowany ostrzem w dół. Dno na 110 cm.

Analiza antropologiczna: płeć – ?, dorosły.

**Inwentarz:**

1. Fragm. misy z brzegiem zagiętym do środka o zaokrąglonej krawędzi wylewu. Powierzchnia zewn. wygładzana, barwa obustronnie ciemnoszara. Wys. ok. 8,6 cm; średn. wylewu 20 cm, dna ok. 10 cm; grub. ścianek 0,6 cm (tabl. 152: 1). MGI/A/13:1972/369
2. Ułamki garnka o ściętym prosto brzegu. Zdobiony poniżej brzegu dookólnym ornamentem w postaci głębokich odcisków palcowych. Powierzchnia zewn. chropowata, barwy brunatnej, wewn. ciemnoszarej. Grub. ścianek 0,7 cm (tabl. 152: 2). MGI/A/13:1972/370
3. Czerpak półkulisty o prostej krawędzi wylewu, wklęsłym dnie i wateczkowatym uchu wystającym ponad brzeg. Powierzchnia zewn. wygładzana, barwy brunatno-czarnej, wewn. czarnej. Wys. 6,2 cm; średn. wylewu 11×11,6 cm, dna 3,6 cm; grub. ścianek 0,5 cm (tabl. 152: 3). MGI/A/13:1972/371
4. Garnek doniczkowy z prosto ściętym brzegiem i lekko wklęsłym dnem. Zdobiony w górnej części pięcioma guzkami plastycznymi usytuowanymi asymetrycznie. Powierzchnia zewn. chropowata i obrzucana, barwy brunatno-szarej, wewn. szarej. Wys. 13,5 cm; średn. wylewu 14,4 cm, dna 8,6 cm; grub. ścianek 0,7 cm (tabl. 152: 4). MGI/A/13:1972/373
5. Misa półkulista o prostej krawędzi i lekko wklęsłym wyodrębnionym dnie. Powierzchnia zewn. szorstka ze śladami wygładzania, barwy brunatno-szarej, wewn. szarej. Wys. 8,7 cm; średn. wylewu 17,2 cm, dna 9,4 cm; grub. ścianek 0,6 cm (tabl. 152: 5). MGI/A/13:1972/372
6. Szpila żelazna z główką w kształcie tarczki spiralnej. Wykonana z pręta o przekroju okrągłym z cieniejącym trzonkiem. Długość 16 cm; średn. tarczki 2,5 cm; grub. 0,5 cm (tabl. 152: 6). MGI/A/13:1972/374

7. Brzeszczot małego noża żelaznego z kolcem do rękojeści. Tylec prosty, ostrze wygięte łukowato do góry w przekroju klinowate. Na powierzchni noża ślady okładziny skórzanej? Długość 8 cm; szer. 1,5–2 cm; grub. 0,1–0,3 cm (tabl. 152: 7). MGI/A/13:1972/375

### GRÓB 238

#### szkieletowy (pole I2, wykop 11–21), tabl. 153

Po usunięciu darni na przestrzeni 400×200 cm odstonięto rozrzucone kamienie bruku. Na 35 cm uchwycono zarys owalnej jamy o wymiarach 220×70 cm. W części płn. na 90 cm odstonięto misę (1), do której włożony był czerpak (2), przy zach. krawędzi przewrócony garnek (3). W wypełnisku widoczne było zaciemnienie w miejscu szkieletu. Przy głowie leżały brązowe zawieszki (4–5) i naszyjnik (6), niżej szpila żelazna (7) główką na zach., z przypiętą ozdobą brązową (8). W okolicy nadgarstków znaleziono brązowe bransolety wielozwojowe (9–10) z utamkami kości, przy stopach żelazne nagolenniki (11–12), pod którymi zachowały się drewniane podkładki. Jama zanikła na 105 cm.

Analiza antropologiczna: kobieta?, dorosta.

Uwagi: podkładki drewniane – zaginęły.

#### Inwentarz:

- Misa półkulista o zaokrąglonej krawędzi i lekko wklęstym dnie. Powierzchnia zewn. wygładzana, barwa obustronnie brunatna. Wys. 8,7 cm; średn. wylewu 14,6 cm, dna 9 cm; grub. ścianek 0,7 cm (tabl. 153: 1). MGI/A/13:1972/377
- Czerpak półkulisty o prostej krawędzi wylewu, wklęstym dnie i walczkowatym uchu nieznacznie wystającym ponad brzeg. Powierzchnia zewn. wygładzana, barwy brunatno-szarej, wewn. szarej. Wys. 4,4 cm; średn. wylewu 9×9,6 cm, dna 3 cm; grub. ścianek 0,6 cm (tabl. 153: 2). MGI/A/13:1972/378
- Garnek jajowaty z prostym brzegiem i płaskim, wyodrębnionym dnem. Powierzchnia zewn. przy wylewie wygładzana, niżej chropowata i obrzucana, barwa obustronnie brunatna. Wys. 14 cm; średn. wylewu 12,8 cm, dna 8 cm; grub. ścianek 0,8 cm (tabl. 153: 3). MGI/A/13:1972/379
- Zawieszka skroniowa (prawa) – skręt spiralny z okrągłego w przekroju drutu brązowego zwiniętego w 4 zwoje o końcach cieniejących. Średn. 2,9 cm; grub. 0,2 cm (tabl. 153: 4). MGI/A/13:1972/380
- Zawieszka skroniowa (lewa) – skręt spiralny z okrągłego w przekroju drutu brązowego zwiniętego w 3 zwoje o końcach cieniejących. Średn. 2,9 cm; grub. 0,2 cm (tabl. 153: 5). MGI/A/13:1972/381
- Otwarty naszyjnik żelazny (we fragm.) o końcach cieniejących, rozklepanych i zwiniętych w uszka (zachowane jedno). Wykonany z szerokiego pręta/taśmy o przekroju soczewkowatym. Średn. ok. 14,5 cm; szer. 0,5–0,7 cm; grub. 0,6 cm (tabl. 153: 6). MGI/A/13:1972/382
- Szpila żelazna (we fragm.) o główce zwiniętej w uszko. Trzonek cieniejący, wykonany z pręta o przekroju okrągłym. Długość 7,5 cm; średn. główki 1 cm; grub. 0,4 cm (tabl. 153: 7). MGI/A/13:1972/383
- Ozdoba brązowa – fragm. cienkiej prostokątnej blaszki/taśmy, zagiętej w połowie. Z jednej strony mały okrągły otworek wybity od „wewn.” Szer. 0,8–1 cm; grub. 0,05 cm (tabl. 153: 8). MGI/A/13:1972/384
- Bransoleta wielozwojowa (prawa) wykonana z cienkiej taśmy brązowej skręconej w 2,5 zwoju, o końcach nieznacznie zwężonych. Taśma w przekroju wklęsto-wypukła. Średn. 6 cm; szer. taśmy 0,6 cm; grub. 0,05 cm (tabl. 153: 9). MGI/A/13:1972/385
- Bransoleta wielozwojowa (lewa) wykonana z cienkiej taśmy brązowej skręconej w 5 zwojów (jeden koniec utamany), drugi nieznacznie zwężony. Taśma w przekroju wklęsto-wypukła. Średn. 6 cm; szer. taśmy 0,6 cm; grub. 0,05 cm (tabl. 153: 10). MGI/A/13:1972/386
- Nagolennik żelazny (prawy) z cieniejącymi, głęboko zachodzącymi na siebie końcami. Wykonany z pręta w przekroju okrągłego. Średn. 9,6 cm; grub. 0,8 cm (tabl. 153: 11). MGI/A/13:1972/387
- Nagolennik żelazny (lewy) z cieniejącymi, głęboko zachodzącymi na siebie końcami. Wykonany z pręta w przekroju okrągłego. Średn. 9×10 cm; grub. 0,8 cm (tabl. 153: 12). MGI/A/13:1972/388

### GRÓB 239

#### szkieletowy (pole E2, wykop 4–5–14–15), tabl. 154

Na poziomie 30–60 cm odstonięto luźny bruk zalegający w płn. części nieregularnej jamy o wymiarach 290×150 cm. Pomiędzy kamieniami znaleziono utamki ceramiki (1) oraz węgle drzewne (9). Na 80 cm obiekt miał prostokątny zarys (235×80 cm) z kamieniami ułożonymi w części płn., płd. i na środku. Na dnie (100 cm) widoczne było zaciemnienie w miejscu szkieletu. Ponad głową stał garnek (2), misa (3) z zawieszka brązową (6) w środku, a powyżej czerpak (4). Po prawej stronie głowy leżała kolejna zawieszka (5), niżej rozsypane były paciorki szklane (7). Na wysokości mostka ułożona była żelazna szpila (8). Jama zanikła na 112 cm.

#### Inwentarz:

- 32 fragm. ceramiki, w tym dwa wylewy pochodzące z naczyń cienkościennych o powierzchniach gładkich, barwy czarnej

- lub ceglastej (grub. ścianek 0,4–0,5 cm); kilka fragmentów brzuśca misy zdobionej na zatamie poziomo przekłutym uchwytem (listewką), grub. ścianek 0,6 cm (tabl. 154: 1); ułamki brzuśców. MGI/A/15:1973/407
2. Garnek profilowany z prostą szyjką z zaokrąglonym brzegiem i wyodrębnionym wklęsłym dnem. Poniżej szyjki umieszczone symetrycznie dwa profilowane uszka (listewki) poziomo przekłute. Powierzchnia zewn. na szyjce mocno wygładzona, niżej szorstka, barwy brunatno-ceglastej, wewn. szarej. Wys. 16,8 cm; średn. wylewu 15,6 cm, dna 8,7 cm; grub. ścianek 0,7–0,8 cm (tabl. 154: 2). MGI/A/15:1973/409
  3. Misa z zaokrąglonym brzegiem zagiętym do środka i wyodrębnionym, lekko wklęsłym dnem. Powierzchnia zewn. wygładzana, miejscami wyświecana, barwy brunatno-czarnej, wewn. czarnej. Wys. 8,6 cm; średn. wylewu 17,4 cm, dna 7,4 cm; grub. ścianek 0,6 cm (tabl. 154: 3). MGI/A/15:1973/410
  4. Czerpak profilowany z zaokrągloną krawędzią, mocno zaznaczonym przejściem szyjki w brzusek i taśmowatym uchem wystającym ponad brzeg. Dno niezachowane. Powierzchnia zewn. wygładzana, barwy obustronnie czarnej. Wys. 6 cm; średn. wylewu 11 cm; grub. ścianek 0,4–0,5 cm (tabl. 154: 4). MGI/A/15:1973/411
  5. Zawieszka skroniowa (prawa) – połowa skrętu spiralnego z okrągłego w przekroju drutu brązowego. Średn. 1,7 cm; grub. 0,2 cm (tabl. 154: 5). MGI/A/15:1973/412
  6. Zawieszka skroniowa – skręt spiralny z okrągłego drutu brązowego zwiniętego w 6,5 zwoju o końcach cieniejących. Średn. 1,8 cm; grub. 0,2 cm (tabl. 154: 6). MGI/A/15:1973/413
  7. Kolia składająca się z 83 drobnych paciorków szklanych, pierścieniowatych w kształcie, barwy niebieskiej (średn. 0,4–0,5 cm; wys. 0,2–0,3 cm) (tabl. 154: 7). MGI/A/15:1973/415
  8. Ułamki szpili żelaznej z główką rozklepaną i zwiniętą w uszko. Wykonana z pręta o przekroju okrągłym. Dług. 13 cm; grub. 0,4 cm (tabl. 154: 8). MGI/A/15:1973/414
  9. Węgle drzewne: sosna zwyczajna. MGI/A/15:1973/408

#### **GRÓB 240** **szkieletowy (pole E2, wykop 1)**

Na 34 cm uchwycono owalną jamę o wymiarach 110×40–55 cm. W jej ptd. części leżał duży kamień. Dno na 70 cm.

#### **GRÓB 241** **szkieletowy (pole E2, wykop 11–12–21–22–31–32), tabl. 155, 156**

Pod darnią odstonięto pierwszy poziom zwartego bruku ułożonego nad całą powierzchnią jamy. Na 50 cm zarysowała się

duża, zbliżona do owalu jama o wymiarach 270×100–120 cm. Przez środek biegt drugi poziom bruku z fragm. ceramiki (6) i węglami drzewnymi (17) przy ptn. brzegu. Na 70 cm grób miał prostokątny zarys (240×75 cm) z obstawą w ptn. i ptd. części. Przy kamieniach od ptn. strony ustawione były cztery naczynia: misa (1) z czerpakiem w środku (2), kolejna misa (3) i garnek (4), a w ptd. części leżało rozbite małe naczynie wazowate (5). Na dnie (100 cm) odstonięto zaciemnienie w miejscu szkieletu z fragm. kości czaszki, zębów oraz kości długich. Po obu stronach głowy leżały brązowe zawieszki binoklowate (7–8), kółko (9), które stanowiło zapięcie diademu, kolia z paciorków szklanych (10) nanizanych na nitkę i brązowy naszyjnik (11). Na wysokości piersi ułożona była żelazna szpila (12), główką w kierunku zach. Przy obu nadgarstkach znajdowały się bransolety wielozwojowe (13–14), przy których znaleziono podkładki drewniane, a przy nogach – żelazne nagolenniki (15–16) z pozostałościami tkaniny (18). Jama zanikła na 115 cm.

Analiza antropologiczna: kobieta?, *Juvenis/Adultus*.

Uwagi: podkładki drewniane – zaginęły.

#### **Inwentarz:**

1. Misa półkuliasta o prostej krawędzi i lekko wklęsłym, wyodrębnionym dnem. Poniżej brzegu pojedyncze ucho w formie guzka, poziomo przekłute. Powierzchnia zewn. wygładzana, barwy czarno-brunatnej, wewn. czarnej. Wys. 6,6 cm; średn. wylewu 16 cm, dna 6 cm; grub. ścianek 0,6 cm (tabl. 155: 1). MGI/A/15:1973/418
2. Czerpak półkuliasty o zaokrąglonej krawędzi wylewu i szerokim taśmowatym uchem wystającym ponad brzeg. W miejscu dna dotek palcowy. Powierzchnia zewn. wygładzana, barwy brunatno-czarnej, wewn. czarnej. Wys. 5,5 cm; średn. wylewu 10,7×12 cm, dna 3 cm; grub. ścianek 0,4 cm (tabl. 155: 2). MGI/A/15:1973/417
3. Misa z brzegiem zagiętym do środka i lekko wklęsłym, wyodrębnionym dnem. Poniżej brzegu pojedyncze ucho w formie guzka poziomo przekłute. Powierzchnia zewn. wygładzana, barwa obustronnie czarna. Wys. 8 cm; średn. wylewu 16,4 cm, dna 7 cm; grub. ścianek 0,6 cm (tabl. 155: 3). MGI/A/15:1973/419
4. Garnek lekko profilowany z zaokrąglonym brzegiem i wyodrębnionym wklęsłym dnem. Poniżej szyjki zachowany pojedynczy guzek/listewka plastyczna. Powierzchnia zewn. na szyjce wygładzona, niżej chropowata, barwy brunatno-ceglastej, wewn. brunatnej. Wys. 16,8 cm; średn. wylewu 14,4 cm, dna 7,8 cm; grub. ścianek 0,7–0,8 cm (tabl. 155: 4). MGI/A/15:1973/420

5. Małe naczynie wazowate (we fragm.) o krótkiej stożkowatej szyjce, lejkowatym wylewie i baniastym brzuścu o największej wydętości w połowie wysokości naczynia. Dno niewyodrębnione, lekko wklęsłe. Zdobione na szyjce rytym ornamentem w postaci naprzemiennych podwójnych linii półkolistych i zakreskowanych trójkątów wierzchołkami do góry. Nasada szyjki podkreślona podwójnym żłobkiem, od którego odchodzą krokwie (składające się z trzech linii), usytuowane na największej wydętości naczynia. Powierzchnia zewn. gładka, wyświecana (częściowo starta), barwy obustronnie czarnej. Wys. 10,6 cm; średn. wylewu 10,5 cm, brzuśca 15,2 cm, dna 5 cm; grub. ścianek 0,4 cm (tabl. 155: 5). MGI/A/15:1973/421
6. 14 fragm. ceramiki pochodzących z naczyń grubo- i cienkościennych, powierzchnie chropowate i gładzone, barwy brunatnej i czarnej. MGI/A/15:1973/434
7. Zawieszka binoklowata (prawa) – składająca się ze skreću spiralnego z okrągłego w przekroju drutu brązowego zwiniętego w 3 zwoje o końcach cieniejących i z wisiorka binoklowatego. Średn. skreću 2,5 cm, tarczki 1,6 cm; grub. 0,15 cm (tabl. 155: 6). MGI/A/15:1973/424
8. Zawieszka binoklowata (lewa) – składająca się ze skreću spiralnego z okrągłego w przekroju drutu brązowego zwiniętego w 3 zwoje o końcach cieniejących i z wisiorka binoklowatego. Średn. skreću 2,7 cm, tarczki 1,7 cm; grub. 0,15 cm (tabl. 155: 7). MGI/A/15:1973/425
9. Zamknięte kółko brązowe wykonane z drutu w przekroju okrągłego. Średn. 2 cm; grub. 0,3 cm (tabl. 155: 8). MGI/A/15:1973/423
10. Kolia składająca się z 180 drobnych paciorków szklanych, w kształcie wycinka środkowej części kuli lub pierścieniowatych (jeden złożony z dwóch korpusów), barwy niebieskiej (średn. 0,4–0,5 cm; wys. 0,2–0,3 cm) (tabl. 155: 9). MGI/A/15:1973/422
11. Otwarty naszyjnik brązowy z końcami cieniejącymi i rozklepanymi, pp. zwiniętymi w uszka (niezachowane). W części środkowej kabłąk jednokierunkowo pseudotordowany. Wykonany z pręta o przekroju okrągłym na kabłąku, przy końcach prostokątnym (taśmowatym). Średn. 10,5×13 cm; grub. 0,3 cm (tabl. 155: 10). MGI/A/15:1973/426
12. Szpila żelazna z główką rozklepaną i zwiniętą w uszko. Trzonek wykonany z pręta o przekroju okrągłym. Długość 12 cm; grub. 0,5 cm (tabl. 156: 11). MGI/A/15:1973/427
13. Bransoleta wielozwojowa (prawa) wykonana z cienkiej taśmy brązowej zwiniętej w 9 zwojów o końcach zwięzających

się, utamanych. Taśma w przekroju wklęsło-wypukła. Średn. 6 cm; szer. taśmy 0,9 cm; grub. 0,1 cm (tabl. 156: 12). MGI/A/15:1973/428

14. Bransoleta wielozwojowa (lewa) wykonana z cienkiej taśmy brązowej zwiniętej w ok. 11 zwojów o cieniejących końcach rozklepanych, podwiniętych do tyłu i ściśniętych. Taśma w przekroju wklęsło-wypukła. Średn. 6 cm; szer. taśmy 0,9 cm; grub. 0,1 cm (tabl. 156: 13). MGI/A/15:1973/429
15. Nagolennik żelazny (prawy) o końcach cieniejących, zachodzących na siebie. Wykonany z pręta o przekroju okrągłym. Średn. 10,5 cm; grub. 0,9 cm (tabl. 156: 14). MGI/A/15:1973/430
16. Nagolennik żelazny (lewy) o końcach cieniejących, zachodzących na siebie. Wykonany z pręta o przekroju okrągłym. Średn. 8,5 cm; grub. 0,9 cm (tabl. 156: 15). MGI/A/15:1973/431
17. Węgle drzewne: sosna zwyczajna, iglaste, część nieoznaczona. MGI/A/15:1973/433
18. Tkanina: na kościach czaszki – tkanina z wełny owczej, przy nagolenniku – surowiec nieokreślony, splot płócienny.

#### GRÓB 242

#### szkieletowy (pole E1, wykop 92–93; pole E2, wykop 2–3–12–13), tabl. 157

Na 19 cm odstonięto bruk kamienny skupiony nad środkową i ptd. częścią obiektu. Owalną jamę grobową o wymiarach 230×100 cm, zorientowaną na osi N–S z obstawą przy ptn. i ptd. krawędzi uchwycono na 50 cm. Na 90 cm jama była nieznacznie mniejsza z identycznie ułożoną obstawą. Przy ptn. krawędzi stały trzy naczynia: garnek (1), misa (2) i czerpak (3). Niżej, w wypełnisku grobu zarysowało się zaciemnienie ze szczątkami szkieletu. Na kościach czaszki zachował się diadem z guziczków (4) ułożonych w dwa rzędy nad czołem, spięty kółkiem (5), oraz zawieszki skroniowe (6–7). Po stronie zach. leżała szpila (8) z główką skierowaną w dół. Na obu rękach odstonięto bransolety wielozwojowe (9–10). Wszystkie zabytki wykonane były z brązu. Pod bransoletami i szpilą zachowały się fragm. podkładek drewnianych (11). Dno na 105 cm.

Analiza antropologiczna: płeć – ?, *Infans II/Juvenis*.

#### Inwentarz:

1. Garnek jajowaty z prosto ściętą krawędzią wylewu i wklęstym dnem. Poniżej brzegu umieszczone dwa masywne walczkowate uszka, poziomo przekłute. Powierzchnia zewn. szorstka, wygładzana przy wylewie, miejscami obmazywana skośnie palcami, barwy brunatno-szarej, wewn. szarej. Wys. 14,2 cm; średn. wylewu 14,4 cm, dna 8,2 cm; grub. ścianek 0,5–0,6 cm (tabl. 157: 1). MGI/A/15:1973/436



2. Misa z brzegiem zagiętym do środka i lekko wklęstym, wyodrębnionym dnem. Poniżej brzegu pojedyncze uszko poziomo przekłute. Powierzchnia zewn. wygładzana, barwy czarno-brunatnej, wewn. czarna. Wys. 7,6–9 cm; średn. wylewu 18,9 cm, dna 6,6 cm; grub. ścianek 0,5 cm (tabl. 157: 2). MGI/A/15:1973/437
3. Czerpak półkulisty z odciskiem palcowym w miejscu dna i taśmowatym uchem wystającym ponad krawędź wylewu. Powierzchnia zewn. wygładzana i wyświecana, barwa obustronnie czarna. Wys. 4,5–5 cm; średn. wylewu 10×11,4 cm, dna 2 cm; grub. ścianek 0,4 cm (tabl. 157: 3). MGI/A/15:1973/438
4. Diadem z 17 miseczkowatych guziczków brązowych wykonanych z cienkiej brązowej blaszki z usytuowanymi od strony wklęstej poprzeczkami. Średn. 0,6–0,8 cm. Wg dok. połowej składał się z 21 guziczków: 19 z poprzeczkami i dwóch z uszkiem (tabl. 157: 4). Do trzech guziczków przylegają ułamki drobnych paciorków szklanych o kształcie pierścieniowatym, barwy niebieskiej, średn. 0,3 cm. MGI/A/15:1973/439
5. Kółko o końcach założonych na siebie wykonane z cienkiej taśmy brązowej. Średn. 1,4 cm; szer. 0,4 cm; grub. 0,1 cm (tabl. 157: 5). MGI/A/15:1973/440
6. Zawieszka skroniowa (prawa) – skręt spiralny z okrągłego w przekroju drutu brązowego zwiniętego w 1,5 zwoju o końcach cieniejących (jeden podgięty). Średn. 4,5 cm; grub. 0,2 cm (tabl. 157: 6). MGI/A/15:1973/441
7. Zawieszka skroniowa (lewa) o końcach stykających się i odgiętych w zaczep. Wykonana z drutu o przekroju okrągłym. Średn. 3,6×4 cm; grub. 0,2 cm (tabl. 157: 7). MGI/A/15:1973/442
8. Szpila brązowa z główką w postaci tarczki spiralnej wykonanej z pręta o przekroju romboidalnym. Trzonek cieniejący w przekroju okrągły. Długość 10,4 cm; średn. tarczki 2 cm; grub. 0,3 cm (tabl. 157: 8). MGI/A/15:1973/443
9. Bransoleta wielozwojowa (prawa) wykonana z cienkiej taśmy brązowej skróconej w 2,5 zwoju o końcach prostych. Taśma w przekroju wklęsto-wypukła. Średn. 6 cm; szer. taśmy 0,7 cm; grub. 0,1 cm (tabl. 157: 9). MGI/A/15:1973/444
10. Bransoleta wielozwojowa (lewa) wykonana z cienkiej taśmy brązowej skróconej w 2,5 zwoju, jeden koniec ścięty prosto, drugi ułamany. Taśma w przekroju wklęsto-wypukła. Średn. 6 cm; szer. taśmy 0,7 cm; grub. 0,1 cm (tabl. 157: 10). MGI/A/15:1973/445
11. Fragm. drewna: dąb. MGI/A/15:1973/447

### GRÓB 243

szkieletowy (pole E1, wykop 78–79–88–89), tabl. 158, 159

Od 20 do 40 cm odśnawiano kamienie rozproszonego bruku, w którego ptn. części ustawione było zniszczone nacz.

wazowate? (1), garnek (2) z czerpakiem (3) w środku, misa (4) przykryta talerzem (5). Owalna jama grobowa o wymiarach 250×100 cm zarysowała się na 50 cm. Przy głowie i nogach zmarłego leżało kilka kamieni obstawy. Na 115 cm przy ptn. krawędzi ustawiony był garnek (6), misa (7) z czerpakiem (8) w środku. Przy głowie znaleziono zawieszki brązowe (9–10), a na wysokości klatki piersiowej żelazną szpilę (11). W okolicy stóp leżały nagolenniki żelazne (12–13).

Palenisko: w części ptd. grobu na 80–100 cm wystąpił przepalony piasek i drobne kamienie (część ułożona w okrąg?).

#### Inwentarz:

1. Część przydenna dużego nacz. wazowatego? z płaskim dnem. Powierzchnia zewn., nierówna, szorstka i obrzucana, barwy brunatno-ceglastej, wewn. ciemnoszarej. Wys. zach. 10,4 cm; średn. dna 11 cm; grub. ścianek 0,6–0,7 cm (tabl. 158: 1). MGI/A/15:1973/448
2. Garnek jajowaty z prosto ściętą krawędzią i lekko wklęstym, wyodrębnionym dnem. Powierzchnia zewn. chropowata i obrzucana ze śladami pionowego obmazywania, barwa obustronnie brunatna. Wys. 15 cm; średn. wylewu 15,2 cm, dna 9,5 cm; grub. ścianek 0,6 cm (tabl. 158: 2). MGI/A/15:1973/449
3. Czerpak półkulisty z zaokrąglonym brzegiem, płaskim dnem oraz wysokim taśmowatym uchem wystającym ponad krawędź wylewu. Na uchu wyprofilowane plastyczne żeberko. Powierzchnia zewn. gładka i wyświecana, barwa obustronnie czarna. Wys. 5 cm; średn. wylewu 10×11,4 cm, dna 3,4 cm; grub. ścianek 0,5 cm (tabl. 158: 3). MGI/A/15:1973/450
4. Misa z brzegiem pogrubionym i zagiętym do środka oraz płaskim dnem. Powierzchnia zewn. wygładzana, barwy brunatno-czarnej, wewn. czarnej. Wys. 8,5–9,5 cm; średn. wylewu 19 cm, dna 7,6 cm; grub. ścianek 0,7 cm (tabl. 158: 4). MGI/A/15:1973/451
5. Talerz krążkowy o prostej krawędzi, powierzchnia chropowata ze śladami różnokierunkowych obmazywań wykonanych rylcem? Zachowało się pięć otworów ułożonych w okrąg? wokół jednego położonego na środku, barwa obustronnie ceglasta. Średn. 26 cm; grub. 1,2 cm (tabl. 158: 5). MGI/A/15:1973/452
6. Garnek profilowany z zaokrąglonym brzegiem odchylonym na zewnątrz i wyodrębnionym wklęstym dnem. Poniżej szyjki zachowane dwa kolankowate uszka poziomo przekłute. Powierzchnia zewn. na szyjce wygładzona, niżej szorstka, barwy brunatnej, wewn. brunatno-szarej. Wys. 16 cm; średn. wylewu 15,2 cm, dna 8 cm; grub. ścianek 0,6–0,7 cm (tabl. 158: 6). MGI/A/15:1973/453

7. Misa z brzegiem zagiętym do środka i płaskim dnem. Poniżej brzegu pojedyncze uszko poziomo przekłute. Powierzchnia zewn. wygładzana, barwa obustronnie czarna. Wys. 8,2 cm; średn. wylewu 18,2 cm, dna 7,4 cm; grub. ścianek 0,6–0,7 cm (tabl. 158: 7). MGI/A/15:1973/454
8. Czerpak z brzegiem zagiętym do środka, wklęsłym dnem, zaokrągloną krawędzią i taśmowatym, profilowanym uchem wystającym ponad wylew. Powierzchnia zewn. wygładzana i wyświecana, barwy brunatno-czarnej, wewn. czarnej. Wys. 5,5 cm; średn. wylewu 10×10,8 cm, dna 2,5 cm; grub. ścianek 0,5 cm (tabl. 158: 8). MGI/A/15:1973/455
9. Zawieszka skroniowa (prawa) – skręt spiralny z 3 i 1/3 zwoju okrągłego w przekroju drutu brązowego o końcach cieniejących. Średn. 1,8 cm; grub. 0,15 cm (tabl. 159: 1). MGI/A/15:1973/456
10. Zawieszka skroniowa (lewa) – skręt spiralny z 3 zwojów okrągłego w przekroju drutu brązowego o końcach cieniejących. Średn. 1,8 cm; grub. 0,15 cm (tabl. 159: 2). MGI/A/15:1973/457
11. Trzonek szpili żelaznej o cieniejącym końcu. Wykonany z pręta o przekroju okrągłym. Długość 12 cm; grub. 0,5 cm (tabl. 159: 3). MGI/A/15:1973/458
12. Fragm. nagolennika żelaznego (prawego) o końcach głęboko zachodzących na siebie, cieniejących. Wykonany z pręta o przekroju okrągłym. Średn. 10,5 cm; grub. 0,8 cm (tabl. 159: 4). MGI/A/15:1973/459
13. Nagolennik żelazny (lewy) o końcach głęboko zachodzących na siebie, cieniejących. Wykonany z pręta o przekroju okrągłym. Średn. 10 cm; grub. 0,8 cm (tabl. 159: 5). MGI/A/15:1973/460

#### GRÓB 244

szkieletowy (pole E1, wykop 96; pole E2, wykop 6), tabl. 160

Na 10–40 cm odstonięto starannie ułożony bruk, w którego płn. części znajdowało się skupisko czterech zniszczonych naczyń (1). Owalna jama o wymiarach 235×95 cm, zorientowana na osi N–S zarysowała się na 50 cm. Na 70 cm widoczne było zaciemnienie w miejscu szkieletu, szczególnie intensywne w miejscu głowy. Przy utamkach czaszki znaleziono brązową ozdobę tańczuchowatą (5). Ponad nią ustawiony był garnek (2) nakryty misą (3) z czerpakiem (4) w środku. Dno na 90 cm.

Analiza antropologiczna: płeć – ?, dorosły.

#### Inwentarz:

1. 20 fragm. naczyń, w tym talerza krążkowego o prostej krawędzi, pogrubionej do góry i powierzchni

- chropowaczonej, barwy brunatnej (średn. 25,5 cm; grub. 1,1 cm) (tabl. 160: 1); nacz. wazowatego? z płaskim, wyodrębnionym dnem o chropowaczonej powierzchni (średn. dna ok. 10 cm); misy o wypukłym dnie, wygładzanej powierzchni, barwy brunatnej (średn. dna ok. 6 cm; grub. ścianki 0,7 cm); fragm. wylewu garnka o powierzchni chropowaczonej. MGI/A/15:1973/461–462
2. Garnek jajowaty z zaokrąglonym wylewem i wyodrębnionym wklęsłym dnem. Poniżej brzegu zachowane dwie listwy plastyczne z odciskami palcowymi. Powierzchnia zewn. chropowaczone, ze śladami ukośnego obmazywania, barwa obustronnie brunatna. Wys. 17 cm; średn. wylewu 15,6 cm, dna 9,2 cm; grub. ścianek 0,6–0,7 cm (tabl. 160: 2). MGI/A/15:1973/463
3. Misa z brzegiem ściętym prosto i zagiętym do środka oraz lekko wklęsłym dnem. Poniżej brzegu zachowany ślad po uszku bądź guzku plastycznym. Powierzchnia zewn. wygładzana, barwy czarno-brunatnej, wewn. czarnej. Wys. 8,6–9,6 cm; średn. wylewu 18,4 cm, dna 7,4 cm; grub. ścianek 0,6 cm (tabl. 160: 3). MGI/A/15:1973/464
4. Czerpak półkulisty o zaokrąglonej krawędzi wylewu, wklęsłym dnie i szerokim taśmowatym uchem wystającym ponad brzeg. Powierzchnia zewn. wygładzana, nierówna, barwy brunatno-ceglastej, wewn. brunatnej. Wys. 5 cm; średn. wylewu 12,2×12,6 cm, dna 3,6 cm; grub. ścianek 0,6 cm (tabl. 160: 4). MGI/A/15:1973/465
5. Ozdoba tańczuchowata składająca się z sześciu kótek różnej wielkości, w tym dwóch zamkniętych, trzech otwartych, a jednym w formie 1,5-zwojowego skrętu spiralnego. Wszystkie wykonane są z druta brązowego o przekroju owalnym. Średn. 3,6, 3 i 1,7 cm; grub. 0,2–0,3 cm (tabl. 160: 5). MGI/A/15:1973/466

#### GRÓB 245

szkieletowy (pole E1, wykop 76–86), tabl. 161

Od 20 do 60 cm odstaniano kamienie bruku ułożone w dwóch skupiskach nad płn. i płd. częścią jamy. Na 30 cm, w części płn. odstonięto utamki talerza (1) i nacz. wazowatego (2). Pod brukiem widoczna była nieregularna jama grobowa o wymiarach 275×55–90 cm z dwupoziomą obstawą zgrupowaną na dłuższych bokach. W płn. części grobu leżał garnek (3), obok misa (4), a w niej czerpak (5). W wypełnisku widoczne było zaciemnienie w miejscu szkieletu. Poniżej naczyń ułożona była szpila żelazna (6), a po wsch. stronie nóż żelazny (7) ostrzem do góry. Jama zanikła na 120 cm.

**Inwentarz:**

1. Ułamki talerza krążkowego o powierzchni chropowatej, pokrytej odciskami dołków palcowych, barwy obustronnie brunatnej. Grub. 1,4 cm (tabl. 161: 1). MGI/A/15:1973/468
2. Fragm. szerokootworowego naczynia wazowatego o stożkowej szyjce nieznacznie odchylonym na zewnątrz wylewie i łagodnie zaokrąglonym brzuścu o największej wydętości w połowie wysokości. Dno niezachowane. Powierzchnia zewn. wygładzana do załomu, niżej nierówna i szorstka, barwy brunatnej, wewn. ciemnoszarej. Wys. zach. 14 cm; średn. wylewu 22 cm, brzuśca 25 cm; grub. ścianek 0,6 cm (tabl. 161: 2). MGI/A/15:1973/467
3. Nieduży garnek profilowany z prosto ściętym wylewem odchylonym na zewnątrz i z wyodrębnionym wklęstym dnem. Na największej wydętości brzuśca dwa uszka guzkowate, poziomo przekłute, umieszczone naprzeciw siebie. Powierzchnia zewn. wygładzona na szyjce, niżej szorstka, barwa obustronnie brunatna. Wys. 12,4 cm; średn. wylewu 12,2 cm, dna 7,2 cm; grub. ścianek 0,5 cm (tabl. 161: 3). MGI/A/15:1973/469
4. Misa z zaokrąglonym brzegiem zagiętym do środka i wklęstym dnem. Powierzchnia zewn. wygładzana, barwy czarno-brunatnej, wewn. czarnej. Wys. 7,4 cm; średn. wylewu 16 cm, dna 6 cm; grub. ścianek 0,5–0,6 cm (tabl. 161: 4). MGI/A/15:1973/470
5. Czerpak półkulisty z wklęstym dnem i taśmowatym zgrubiałym uchem wystającym ponad krawędź wylewu. Powierzchnia zewn. wygładzana, barwa obustronnie brunatno-ceglasta. Wys. 4,2 cm; średn. wylewu 8,2×9,4 cm, dna 3,3 cm; grub. ścianek 0,5 cm (tabl. 161: 5). MGI/A/15:1973/471
6. Szpila żelazna z główką zwiniętą w uszko. Trzonek cieniejący wykonany z pręta o okrągłym przekroju. Długość 10,7 cm; grub. 0,4–0,5 cm (tabl. 161: 6). MGI/A/15:1973/472
7. Mały nożyk żelazny z kolcem do rękojeści. Tylec prosty, ostrze w przekroju klinowate. Długość 5,8 cm; szer. 1–1,5 cm; grub. 0,1–0,3 cm (tabl. 161: 7). MGI/A/15:1973/473

**GRÓB 246**  
szkieletowy (pole E1, wykop 87–88)

Na 50 cm widoczna była owalna jama grobowa o wymiarach 95×50 cm. W jej ptn. części leżały trzy kamienie. Dno na 85 cm.

**GRÓB 247**  
szkieletowy (pole C1, wykop 97–98), tabl. 156

Na 24 do 40 cm odstonięto kamienie obstawy rozłożone w formie czworoboku nad jamą, której strop był widoczny na

50 cm. Grób o owalnym zarysie i wymiarach 107×55 cm był zorientowany na osi N–S. W części ptn. stał czerpak (1), a w zaciemnieniu w miejscu szkieletu, po stronie zach. leżała bransoletka żelazna (2). Jama zanikła na 60 cm.

**Inwentarz:**

1. Czerpak półkulisty z odciskiem palca w miejscu dna i wałeczkowatym uchem wystającym ponad krawędź wylewu. Wylew ścięty prosto. Powierzchnia zewn. wygładzona, nierówna, barwy brunatno-czarnej, wewn. czarnej. Wys. 5 cm; średn. wylewu 7,5 cm, dna 2,5 cm; grub. ścianek 0,4 cm (tabl. 156: 1). MGI/A/15:1973/475
2. Fragm. bransolety żelaznej wykonanej z taśmy o przekroju wklęsto-wypukłym. Szer. taśmy 0,6 cm; grub. 0,2 cm (tabl. 156: 2). MGI/A/15:1973/476

**GRÓB 248**  
ciałopalny popielnicowy (pole C1, wykop 87–88), tabl. 162

Na 15 cm widoczna była zbliżona do okręgu jama (średn. 60 cm) o ciemnym wypetnisku z drobinami węgla drzewnych (6). Niżej, na 30 cm w części centralnej ustawiona była uszkodzona popielnica (1) przykryta misą (2) odwróconą do góry dnem. Do połowy wysokości popielnicy leżały spalone kości w porządku odwrotnie anatomicznym, a na nich guziczki brązowe (3), szpila żelazna (4) i stopione przedmioty brązowe (5). Miąższość jamy wynosiła 30 cm, w partii przydennej naczynie stało w rudawcu.

Analiza antropologiczna: kobieta, *Adultus*.

Uwagi: w dzienniku adnotacja, że był częściowo usytuowany nad grobem szkieletowym (251).

**Inwentarz:**

1. Popielnica – duży garnek profilowany z wyodrębnionym brzegiem lekko wygiętym na zewnątrz i prostym dnem. Zdobiony w górnej partii brzuśca masywnymi trzema listwami plastycznymi uformowanymi w podwójne duże guzy. Powierzchnia zewn. wygładzana na wylewie i szyjce, niżej chropowata i obmazywana pionowo palcami, barwa obustronnie brunatna, w górnej części ślady wtórnego przepalenia i domieszki organicznej. Wys. 28 cm; średn. wylewu 22 cm, brzuśca 25 cm, dna 19 cm; grub. ścianek 0,8–0,9 cm (tabl. 162: 1). MGI/A/15:1973/478
2. Misa półkulista o zaokrąglonej krawędzi i prostym dnem. Powierzchnia zewn. wygładzana, miejscami wyświecana, barwy czarno-brunatnej, wewn. czarnej. Wys. 10 cm; średn. wylewu 20,6 cm, dna 9 cm; grub. ścianek 0,4–0,5 cm (tabl. 162: 2). MGI/A/15:1973/477

3. 10 miseczkowatych guziczków brązowych wykonanych z cienkiej brązowej blaszki, zaopatrzonych od strony wklęsłej w uszka. Większość wtórnie przepalona. Średn. 1,2–1,6 cm (tabl. 162: 3). MGI/A/15:1973/479
4. Szpila żelazna z główką rozklepaną i zwiniętą w uszko. Wykonana z pręta o przekroju okrągłym. Dług. 13,8 cm; grub. 0,3 cm (tabl. 162: 4). MGI/A/15:1973/480
5. Trzy fragmenty wtórnie stopionych przedmiotów brązowych, w tym z blachy (tabl. 162: 5). MGI/A/15:1973/481
6. Węgle drzewne (stos). MGI/A/15:1973/483

**GRÓB 249****szkieletowy (pole C1, wykop 86–87–96–97), tabl. 163**

Od 19 do 50 cm odstano kamienie górnej warstwy obstawy skupione nad ptn. i ptd. owalnej jamy o wymiarach 270×90 cm uchwyconej na 40 cm. Na 50–60 cm, po wsch. stronie ułożona była druga warstwa obstawy, przy której (poza jamą) rozsypane były węgle drzewne. Niżej, na 75 cm w części ptn. znajdował się garnek (1) i czerpak (2), a po przeciwnej stronie misa (3). W grobie widoczne było zaciemnienie w miejscu szkieletu, w którego ptn. partii po obu stronach głowy leżały zawieszki brązowe (4–5), niżej szpila żelazna (6), a przy zach. krawędzi bransoleta żelazna (7).

**Inwentarz:**

1. Garnek lekko profilowany z prostą szyjką, prosto ściętym wylewem i wyodrębnionym wklęśłym dnem. Poniżej szyjki umieszczone symetrycznie dwa profilowane uszka (listewki) poziomo przekłute. Powierzchnia zewn. na szyjce mocno wygładzona, niżej szorstka, ze śladami pionowego obmazywania, barwy brunatno-czarnej, wewn. czarnej. Wys. 14 cm; średn. wylewu 13,4 cm, dna 8,2 cm; grub. ścianek 0,6 cm (tabl. 163: 1). MGI/A/15:1973/484
2. Czerpak profilowany z zaokrąglonym wylewem, mocno zaznaczonym przejściem szyjki w brzusec i wklęśłym dnem. Taśmowate, profilowane ucho wystaje ponad brzeg. Powierzchnia zewn. gładka i wyświecana, barwy obustronnie czarnej. Wys. 5 cm; średn. wylewu 8,7 cm, dna 3 cm; grub. ścianek 0,4–0,5 cm (tabl. 163: 2). MGI/A/15:1973/485
3. Misa stożkowata o prosto ściętej krawędzi wylewu i lekko wklęśłym dnie. Poniżej brzegu pojedyncze uszko w formie listewki, poziomo przekłute. Powierzchnia zewn. wygładzana, barwy brunatno-czarnej, wewn. czarnej. Wys. 8,6 cm; średn. wylewu 18,6 cm, dna 6,8 cm; grub. ścianek 0,5 cm (tabl. 163: 3). MGI/A/15:1973/486
4. Zawieszka skroniowa (prawa) – skręt spiralny z 1,5 zwoju okrągłego w przekroju drutu brązowego o końcach cieniejących. Średn. 1,4 cm; grub. 0,1 cm (tabl. 163: 4). MGI/A/15:1973/487
5. Zawieszka skroniowa (lewa) – połowa skrętu spiralnego z okrągłego w przekroju drutu brązowego. Średn. 1,4 cm; grub. 0,1 cm (tabl. 163: 5). MGI/A/15:1973/488
6. Fragm. trzonka szpili żelaznej wykonanej z pręta o przekroju okrągłym. Dług. 10,5 cm; średn. 0,5 cm (tabl. 163: 6). MGI/A/15:1973/489
7. Fragm. bransolety żelaznej (prawej) wykonanej z pręta o przekroju owalnym. Średn. 6 cm; szer. taśmy 0,6 cm; grub. 0,3 cm (tabl. 163: 7). MGI/A/15:1973/490

**GRÓB 250****szkieletowy (pole C1, wykop 89–99), tabl. 156**

Na 15–30 cm nad ptn. częścią jamy ułożonych było kilka kamieni bruku. Zarys jamy w kształcie owalu rozszerzającego się w partii ptd. był widoczny na 50 cm. Grób miał wymiary 200×110 cm, przy ptd. krawędzi leżał kamień. Niżej na 60 cm, w części ptn. znaleziono kółko brązowe (1), a w wypetnisku obserwowano drobne węgle drzewne. Jama zanikła na 85 cm.

**Inwentarz:**

1. Kółko brązowe z końcami stykającymi się, wykonane z taśmy o przekroju płaskim. Średn. 3 cm; szer. taśmy 0,3 cm; grub. 0,1 cm (tabl. 156: 1). MGI/A/15:1973/491

**GRÓB 251****szkieletowy (pole C1, wykop 77–78–87–88), tabl. 156**

Na 40 cm odstonięto owalną jamę grobową o wymiarach 180×80 cm. Wokół jej krótszych brzegów ułożona była obstawa. W części ptn. leżało kółko żelazne (1). Jama zanikła na 65 cm.

**Inwentarz:**

1. Fragm. kółka żelaznego wykonanego z pręta o przekroju okrągłym. Grub. 0,3 cm (tabl. 156: 1). MGI/A/15:1973/492

**GRÓB 252****ciatopalny popielnicowy (pole C1, wykop 77), tabl. 159**

Na 25 cm widoczna była zbliżona do okręgu jama (średn. 50 cm). Na środku stała zniszczona popielnica (1) ze spalonymi kośćmi i węglami drzewnymi (zagięty). Naczynie stało w nieckowatej jamie o miąższości 25 cm. W popielnicy spalone kości ułożono w porządku anatomicznym.

Analiza antropologiczna: płeć – ?, dorosły.

**Inwentarz:**

1. Popielnica – garnek jajowaty z zaokrąglonym wylewem i lekko wklęsłym dnem. Poniżej wylewu zachowała się pojedyncza listewka uformowana w dwa guzki plastyczne. Powierzchnia zewn. nierówna, chropowata, miejscami w części przydennej ślady po różnokierunkowym obmazywaniu, barwa obustronnie jasnobrunatna, miejscami czerwona (ślady po wtórnym przepaleniu). Wys. 18 cm; średn. wylewu 15,2 cm, dna 9,6 cm; grub. ścianek 0,6 cm (tabl. 159: 1). MGI/A/15:1973/493

**GRÓB 253****szkieletowy (pole E1, wykop 84–85–94–95), tabl. 159**

Owalna, mała jama grobowa ukazała się na 40 cm. Jej wymiary wynosiły 90×45 cm, a w części ptd. leżał kamień obstawy. W wypetnisku znaleziono fragm. ceramiki (1) i bransoletę żelazną (2). Dno na 68 cm.

**Inwentarz:**

1. Trzy fragm. ceramiki, w tym wylew wygięty na zewnątrz o brzegu ściętym prosto, powierzchnia zewn. wygładzana, niżej szorstka, barwy obustronnie brunatnej (grub. ścianki 0,7 cm); dwa zniszczone ułamki brzuśców (tabl. 159: 1). MGI/A/15:1973/496
2. Bransoleta żelazna (we fragm.) wykonana z taśmy o przekroju wklęsło-wypukłym. Średn. 5 cm; szer. taśmy 0,7 cm; grub. 0,3 cm (tabl. 159: 2). MGI/A/15:1973/495

**GRÓB 254****szkieletowy (pole C2, wykop 8–9), tabl. 163**

Owalna jama grobowa o wymiarach 115×60 cm zarysowała się na 50 cm. Kamienie obstawy były regularnie ułożone na jej brzegach. Na 70 cm widoczne było zaciemnienie, intensywniejsze w miejscu czaszki, z której zachowały się tylko drobne ułamki zębów. W okolicy szyi leżał naszyjnik brązowy (1), przy prawej ręce bransoleta żelazna (2), a przy nogach nagolenniki żelazne (3–4). Dno na 75 cm.

Analiza antropologiczna: brak określenia płci i wieku.

**Inwentarz:**

1. Otwarty naszyjnik brązowy z końcami rozklepanymi i zwinionymi w uszko. W części środkowej (pseudo)tordowany bez zmiany kierunku skrętu. Wykonany z pręta o przekroju okrągłym. Średn. 10 cm; grub. 0,3 cm (tabl. 163: 1). MGI/A/15:1973/498
2. Żelazna bransoleta wielozwojowa (prawa) wykonana z taśmy skręconej w 1,5 zwoju. Taśma w przekroju owalna

(płasko-wypukła?). Średn. 5 cm; szer. taśmy 0,5 cm; grub. 0,3 cm (tabl. 163: 2). MGI/A/15:1973/499

3. Fragm. nagolennika żelaznego (prawego) z końcami zachodzącymi na siebie. Wykonany z pręta o przekroju okrągłym. Średn. 6,5 cm; grub. 0,4–0,7 cm (tabl. 163: 3). Obecnie destruk. MGI/A/15:1973/500
4. Fragm. nagolennika żelaznego (lewego) wykonanego z pręta o przekroju okrągłym. Średn. 8 cm; grub. 0,5 cm (tabl. 163: 4). MGI/A/15:1973/501

**GRÓB 255****szkieletowy (pole C2, wykop 6–7–16–17), tabl. 162**

Strop jamy grobowej w kształcie owalu o wymiarach 230×60–85 cm, wydłużonego na osi N–S, ze szczątkową obstawą w części ptn. i ptd., odstonięto na 50 cm. Po stronie ptn. ustawiony był czerpak (1), poniżej widoczne było zaciemnienie w miejscu głowy. Dno na 90 cm.

**Inwentarz:**

1. Czerpak profilowany z zaokrąglonym wylewem, zaznaczonym przejściem szyjki w brzusec i wklęsłym dnem. Taśmowate ucho wystaje ponad wylew. Zdobiony w górnej części brzuśca pasem krokwi, złożonych z poczwórnych rytych żłobków. Powierzchnia zewn. wygładzana i wyświecana, barwy obustronnie czarnej. Wys. 5,5 cm; średn. wylewu 12×12,5 cm, dna 2,5 cm; grub. ścianek 0,4–0,5 cm (tabl. 162: 1). MGI/A/15:1973/503

**GRÓB 256****szkieletowy (pole C2, wykop 18–19–28–29)**

Na 50 cm uchwycono czytelną, zbliżoną do prostokąta jamę grobową o wymiarach 190×80 cm. W części ptn. i ptd. odstonięto kilka rozproszonych kamieni obstawy. W wypetnisku zarejestrowano zaciemnienie w miejscu głowy. Dno na 85 cm.

**GRÓB 257****szkieletowy (pole E2, wykop 7–17), tabl. 164, 165**

Na 30 cm widoczna była jama grobowa o wymiarach 200×100 cm. W jej ptn. części stało nacz. wazowate (1), garnek (2) z czerpakiem (5) wewnątrz, misa (3) i fragm. talerza (4). Od 82 do 120 cm rejestrowano kamienie obstawy skupione na jej wsch. boku. Na 108 cm w ptn. części jamy znaleziono misę (6), garnek (7) i czerpak (8). Poniżej w zaciemnieniu w okolicy głowy leżały zęby, zawieszki (9–10) i naszyjnik brązowy (11) oraz żelazna szpila (12). Na obu rękach odstonięto bransolety: prawą – żelazną (13) i lewą – brązową (14) oraz żelazne kóteczka

(pierścionki?) (15–16), a na nogach żelazne nagolenniki (17–18), na lewym odcisk tkaniny (19). Jama zanikła na 130 cm.

Analiza antropologiczna: kobieta?, dorosły.

**Uwagi:** podkładki drewniane – zagięły.

#### Inwentarz:

1. Naczynie wazowate o cylindrycznej szyjce tagodnie oddzielonej od baniastego brzuśca, którego największa wydętość znajduje się w połowie wysokości naczynia. Dno proste, lekko pogrubione do środka. Powierzchnia zewn. wygładzana na szyjce i górnej części brzuśca, niżej szorstka, barwy brunatnej, wewn. czarnej. Wys. 25,8 cm; średn. wylewu 22 cm, brzuśca 28 cm, dna 12,4 cm; grub. ścianek 0,6–0,8 cm (tabl. 164: 1). MGI/A/15:1973/505
2. Garnek jajowaty z zaokrąglonym wylewem i lekko wklęsłym dnem. Powierzchnia zewn. przy wylewie wygładzana, niżej chropowata, ze śladami pionowego obmazywania, barwy brunatnej, wewn. czarnej. Wys. 16,6 cm; średn. wylewu 16 cm, dna 10,6 cm; grub. ścianek 0,6–0,7 cm (tabl. 164: 2). MGI/A/15:1973/506
3. Misa o zaokrąglonym, pogrubionym brzegu zagiętym do środka i prostym dnie. Powierzchnia zewn. wygładzana, barwy obustronnie czarnej. Wys. 9,6 cm; średn. wylewu 18 cm, dna 7,4 cm; grub. ścianek 0,5–0,6 cm (tabl. 164: 3). MGI/A/15:1973/507
4. Ułamki talerza krążkowego o prostej krawędzi, powierzchni chropowatej, zdobionej rzędem głębokich dołków wykonanych rylcem?; barwa obustronnie ceglasto-brunatna. Grub. 1,4 cm. MGI/A/15:1973/508
5. Czerpak z brzegiem zagiętym do środka, płaskim dnem i taśmowatym uchem wystającym ponad krawędź. Powierzchnia zewn. gładka, barwy obustronnie czarnej. Wys. 5 cm; średn. wylewu 11,4 cm, dna 4 cm; grub. ścianek 0,6 cm. Zagiął, opis z karty muzealnej. MGI/A/15:1973/509
6. Misa półkulista o brzegu pogrubionym do środka i lekko wklęsłym dnie. Powierzchnia zewn. wygładzana, barwy brunatno-czarnej, wewn. czarnej. Wys. 7,4 cm; średn. wylewu 17 cm, dna 8 cm; grub. ścianek 0,5–0,6 cm (tabl. 164: 4). MGI/A/15:1973/512
7. Garnek profilowany z prosto ściętym brzegiem wygiętym za zewnątrz i wklęsłym dnem. Poniżej szyjki umieszczone symetrycznie dwa uszka poziomo przekłute. Powierzchnia zewn. na szyjce mocno wygładzona, niżej szorstka, ze śladami ukośnego obmazywania, barwy brunatno-czarnej, wewn. czarnej. Wys. 14,7 cm; średn. wylewu 14,6 cm, dna 7,6 cm; grub. ścianek 0,6 cm (tabl. 164: 5). MGI/A/15:1973/510
8. Czerpak profilowany o rozchylonym na zewnątrz zaokrąglonym wylewie i dnie w postaci dotka palcowego. Ucho taśmowate wystające ponad krawędź wylewu. Zdobiony na szyjce ornamentem rytym, na który składają się po cztery grupy podwójnych trójkątów skośnie zakreskowanych i podwójnych pionowych kresek (po trzy w każdej). Pomiedzy nimi umieszczono krótkie pionowe kreseczki. Niżej trzy wąskie dookolne żłobki. Na krawędzi wylewu zachowały się dwie grupy ukośnych kresczek. Wewnątrz płytko ryte żłobki dzielące ścianki naczynia na trzy symetryczne pola składające się z podwójnych półkolistych żłobków (po trzy i dwa) z odciskami kropeczek. W środku każdego pola po trzy plastyczne guzki ułożone w trójkąty. Wokół wypukłego dna koncentryczny potrójny żłobek z dookolnymi kropeczkami na zewnątrz. Powierzchnia zewn. gładka, barwy brunatno-czarnej, wewn. czarnej. Wys. 4,3 cm; średn. wylewu 9,2×10,6 cm, dna 1,7 cm; grub. ścianek 0,3–0,4 cm (tabl. 164: 6). MGI/A/15:1973/511
9. Zawieszka skroniowa (prawa) – skręt spiralny z 3 i 1/3 zwoju okrągłego w przekroju drutu brązowego o końcach cieniejących. Średn. 3,1 cm; grub. 0,3 cm (tabl. 165: 1). MGI/A/15:1973/513
10. Zawieszka skroniowa (lewa) – skręt spiralny z 3,5 zwoju okrągłego w przekroju drutu brązowego o końcach cieniejących. Średn. 3,1 cm; grub. 0,3 cm (tabl. 165: 2). MGI/A/15:1973/514
11. Zamknięty naszyjnik brązowy wykonany z pręta o przekroju okrągłym. Zachowane pozostałości kanatu wlewowego. Średn. 17×17,5 cm; grub. 0,6 cm (tabl. 165: 3). MGI/A/15:1973/515
12. Fragm. trzonka szpili żelaznej wykonanej z pręta o przekroju okrągłym. Dług. 8,3 cm; średn. 0,4 cm (tabl. 165: 4). MGI/A/15:1973/516
13. Fragm. żelaznej bransolety zwojowej (prawej) wykonanej z taśmy skróconej w 2 zwoje. Taśma w przekroju płasko-wypukła. Średn. 7,5 cm; szer. taśmy 0,5 cm; grub. 0,3 cm (tabl. 165: 5). MGI/A/15:1973/517
14. Bransoleta brązowa (lewa) o końcach stykających się zakończonych półkulistymi zgrubieniami. Wykonana z pręta o przekroju okrągłym. Średn. 6,4 cm; grub. 0,3 cm (tabl. 165: 6). MGI/A/15:1973/518
15. Fragm. żelaznego kótecza (prawego) wykonanego z pręta w przekroju płasko-wypukłego. Średn. 2,5 cm; szer. 0,5 cm; grub. 0,3 cm (tabl. 165: 7). MGI/A/15:1973/519
16. Fragm. żelaznego kótecza (lewego) wykonanego z pręta w przekroju płasko-wypukłego. Średn. 2,5 cm; szer. 0,6 cm; grub. 0,3 cm (tabl. 165: 8). MGI/A/15:1973/520

17. Nagolennik żelazny (prawy) z cieniejącymi, zachodzącymi na siebie końcami. Wykonany z pręta o przekroju okrągłym. Średn. 10,8×11,5 cm; grub. 0,9 cm (tabl. 165: 9). MGI/A/15:1973/521
18. Nagolennik żelazny (lewy) z cieniejącymi, zachodzącymi na siebie końcami. Wykonany z pręta o przekroju okrągłym. Średn. 10,5 cm; grub. 0,9 cm (tabl. 165: 10). MGI/A/15:1973/522
19. Tkanina: na nagolenniku – nieokreślona.

### GRÓB 258

#### szkieletowy i ciałopalny jamowy – birytualny (pole E2, wykop 16–17–26–27), tabl. 166, 167

Pod darnią odstonięto miejscami dwuwarstwowy bruk ułożony luźno na dt. ok. 200 cm, sięgający do 40 cm. Pomiędzy kamieniami znaleziono fragm. ceramiki (9). Owalna jama grobowa (220×65–85 cm) zarysowała się na 60 cm. Przy zach. boku ułożona była pierwsza warstwa obstawy. W części ptn. znaleziono misę (1), kolejną (2) ułożoną do góry dnem na nac. wazowatym (3), talerz (4) i czerpak (5). Na dnie (120 cm) wymiary jamy wynosiły 250×80 cm, a od strony ptn., ptd. i zach. leżało kilka kamieni obstawy. W wypetnisku zaobserwowano słabo czytelne przebarwienia z utamkami kości czaszki. Od strony ptn. ustawiony był garnek (6), a po ptd. stronie misa (7) z czerpakiem (8) w środku. Przy głowie odstonięto zawieszki brązowe (10–11), a po jej prawej stronie (zach.) ułożony był żelazny sierp (15) i nóż (14). Na wysokości piersi znajdowała się szpila (12), w okolicy prawej ręki bransoleta (13) – obie żelazne. Dno na 135 cm.

Analiza antropologiczna: pochówek inhumacyjny: kobieta?, dorosły; pochówek ciałopalny: kobieta?, *Adultus/Maturus* (30–40 lat).

Uwagi: grób był interpretowany jako szkieletowy, brak lokalizacji pochówku ciałopalnego.

#### Inwentarz:

1. Ułamki misy profilowanej o brzegu mocno wygiętym i łagodnie profilowanym brzuścu o największej wydatości w górnej części naczynia. Dno niezachowane. Naczynie posiada małe wateczkowate ucho wystające ponad krawędź wylewu. Zdobione u nasady szyjki i na największej wydatości brzuśca płytkimi podwójnymi żłobkami, pomiędzy którymi usytuowane są układy mniejszych (z podwójnych linii rytych) i większych (z potrójnych linii rytych) krokwi. Na krawędzi wylewu zachowały się cztery? grupy pionowych i zygzakowatych kresceczek. Wewnątrz płytko ryte żłobki dzielące

ścianki naczynia na cztery mniej więcej symetryczne pola, składające się z ukośnej kratki obramionej z każdej strony potrójnymi liniami pionowymi i pojedynczą linią z kropczek. Powierzchnia zewn. gładka, miejscami wyświecana, barwa obustronnie czarna. Wys. ok. 6 cm; średn. wylewu 15,4 cm, brzuśca 16 cm; grub. ścianek 0,4 cm (tabl. 166: 1). MGI/A/15:1973/526

2. Misa półkulista o prosto ściętej krawędzi wylewu i lekko wklęsłym dnie. Powierzchnia zewn. wygładzana, barwy brunatno-czarnej, wewn. czarnej. Wys. 9,2 cm; średn. wylewu 19,2 cm, dna 6,8 cm; grub. ścianek 0,5–0,6 cm (tabl. 166: 2). MGI/A/15:1973/527
3. Naczynie wazowate o lejkowatej szyjce łagodnie, nieznacznie wywiniętym wylewie i baniastym brzuścu, którego największa wydatość znajduje się poniżej połowy wysokości naczynia. Dno proste, lekko pogrubione do środka. Powierzchnia zewn. wygładzana na szyjce i górnej części brzuśca, niżej chropowata, barwy brunatno-czarnej, wewn. czarnej. Wys. 23,5 cm; średn. wylewu 19,6 cm, brzuśca 26 cm, dna 9 cm; grub. ścianek 0,7–0,8 cm (tabl. 166: 3). MGI/A/15:1973/528
4. Fragm. talerza krążkowego o powierzchni wygładzanej przy brzegu, w części środkowej chropowatej ze śladami płytkich koncentrycznych okręgów wykonanych palcami, barwa obustronnie brunatna. Średn. 26 cm; grub. 1,2 cm (tabl. 166: 4). MGI/A/15:1973/529
5. Czerpak półkulisty o zaokrąglonej krawędzi wylewu, odciskiem palcowym w miejscu dna i wateczkowatym uchem wystającym ponad brzeg. Powierzchnia zewn. gładka i wyświecana, barwa obustronnie czarna. Wys. 4 cm; średn. wylewu 8,5×9,5 cm, dna 2 cm; grub. ścianek 0,5 cm (tabl. 166: 5). MGI/A/15:1973/530
6. Garnek profilowany z szyjką, z prosto ściętym wylewem oraz wklęsłym dnem. Poniżej szyjki umieszczone symetrycznie dwa masywne uszka (listewki), poziomo przekłute. Powierzchnia zewn. na szyjce mocno wygładzona, niżej chropowata, barwy brunatnej, wewn. ciemnoszarej. Wys. 14,4 cm; średn. wylewu 14,4 cm, dna 7,8 cm; grub. ścianek 0,6 cm (tabl. 166: 6). MGI/A/15:1973/531
7. Misa półkulista z prosto ściętym brzegiem zagiętym do środka i wyodrębnionym, lekko wklęsłym dnem. Na największej wydatości brzuśca znajduje się ucho guzkowate poziomo przekłute. Powierzchnia zewn. wygładzana i wyświecana, barwy brunatno-czarnej, wewn. ciemnoszarej. Wys. 8 cm; średn. wylewu 19 cm, dna 8,5 cm; grub. ścianek 0,5–0,6 cm (tabl. 166: 7). MGI/A/15:1973/532

8. Czerpak profilowany z zaokrąglonym wylewem, zaznaczonym przejściem szyjki w brzusec i odciskiem palcowym w miejscu dna. Taśmowate ucho wystaje ponad brzeg. Powierzchnia zewn. wygładzana, barwa obustronnie brunatno-czarna. Wys. 5,5 cm; średn. wylewu 10×12,3 cm, dna 2 cm; grub. ścianek 0,4–0,5 cm (tabl. 166: 8). MGI/A/15:1973/533
9. 25 fragm. ceramiki, w tym dwa wylewy nac. cienkościennych o powierzchni wygładzanej, barwy czarnej (grub. ścianki 0,5 cm); fragm. garnka o prostym wylewie, powierzchnia zewn. chropowata, barwy brunatnej; część przydenna nac. wazowatego? o średn. ok. 11 cm; pozostałe części środkowe nac. grubościennych. MGI/A/15:1973/525
10. Zawieszka skroniowa (prawa) – skręt spiralny z 2 zwojów okrągłego w przekroju drutu brązowego o końcach utamanych. Średn. 2,2 cm; grub. 0,1 cm (tabl. 167: 1). MGI/A/15:1973/534
11. Zawieszka skroniowa (lewa) – skręt spiralny z 2 zwojów okrągłego w przekroju drutu brązowego o końcach utamanych. Średn. 2,2 cm; grub. 0,1 cm (tabl. 167: 2). MGI/A/15:1973/535
12. Trzonek szpili żelaznej (we fragm.) wykonany z pręta w przekroju okrągłego. Długość. 18 cm; grub. 0,4 cm (tabl. 167: 3). MGI/A/15:1973/536
13. Otwarta bransoleta żelazna (prawa) o końcach zgrubiałych pieczętkowato? Wykonana z pręta o przekroju okrągłym. Średn. 7×7,5 cm; grub. 0,5 cm (tabl. 167: 4). MGI/A/15:1973/537
14. Mały nóż żelazny z kolcem do rękojeści. Tylec ukształtowany prosto w przekroju prostokątny, ostrze niezachowane. Na zażytku zachowane ślady okładziny drewnianej. Długość. 7,5 cm; szer. 2–3 cm; grub. 0,1 cm (tabl. 167: 5). MGI/A/15:1973/538
15. Żelazny sierp z zagiętą podstawą, ostrzem i tylcem wygiętymi łukowato. Ostrze przy jednym końcu cieniejące, przy drugim ścięte prostopadłe do podstawy, w przekroju klinowate. Na powierzchni ślady okładziny skórzanej? Długość. 17,8 cm; szer. 2–3,5 cm; grub. 0,1–0,3 cm Zaginał, rys. i opis z karty muzealnej (tabl. 167: 6). MGI/A/15:1973/539

## GRÓB 259

szkieletowy (pole D, wykop 58–59–68–78), tabl. 168, 169, 170

Strop dużej owalnej jamy grobowej o wymiarach 280×100 cm, wydłużonej na osi NW–SE uchwycono 30 cm. W płn. części ustawione było zniszczone nac. wazowate (1) z czerpakiem (3) w środku przykryte prawdopodobnie talerzem (2), obok garnek (4), wyżej misa (5) i nac. miniaturowe (6). Na 100 cm widoczne były kamienie podwójnej obstawy ułożone na dłuższych bokach jamy w pewnej odległości od

siebie. W jamie (230×80–90 cm) zarysowało się zaciemnienie w miejscu szkieletu, z którego zachowały się zęby. Za głową zmarłego, w płn. części odstonięto misę (7), za nią garnek (8) i przewrócony na bok czerpak (9). Wokół głowy leżał diadem z guziczków miseczkowatych (10) naszytych na opaskę spiętą kółkiem (11), zawieszki brązowe (12–13), przy szyi naszyjnik brązowy (14) z fragm. tkaniny. Na prawym boku (w części zach.) ułożona była żelazna szpila (15), główką w dół. Na obu rękach i nogach odstonięto bransolety brązowe (16–17) i żelazne nagolenniki (18–19) wraz z destrukcjami tkanin (20). Jama zanikła na 140 cm.

Analiza antropologiczna: kobieta?, *Maurus*.

Uwagi: przy bransoletach były destrukcje drewnianych podkładek, których nie udało się wyeksplorować. Tkaniny: fragm. opaski przy naszyjniku – zaginęły.

### Inwentarz:

1. Naczynie wazowate (we fragm.) o największej wydętości brzuśca w połowie jego wysokości i płaskim dnie. W górnej części (u nasady szyjki) zachowany pojedynczy guzek plastyczny. Powierzchnia zewn. wygładzona, barwy brunatno-czarnej, wewn. czarnej. Wys. 22 cm; średn. przywylewowa 14,6 cm, brzuśca 22,4 cm, dna 13 cm; grub. ścianek 0,6–0,7 cm (tabl. 168: 1). MGI/A/16:1974/541
2. Talerz krążkowy (zrekonstruowany) z płasko ściętą krawędzią. Powierzchnia chropowata, zdobiona rzędami odcisków paznokciowych w układzie krzyża i trzema otworami przebitymi na wylot ułożonymi w linii prostej, barwa obustronnie brunatna. Średn. 23,4 cm; grub. 0,9 cm (tabl. 168: 2). MGI/A/16:1974/540
3. Ułamki czerpaka z wateczkowatym uchem o powierzchni zewn. wygładzanej, barwy obustronnie brunatnej. Grub. ścianek 0,5–0,6 cm (tabl. 168: 3). MGI/A/16:1974/542
4. Garnek doniczkowaty z zaokrąglonym brzegiem i wyodrębnionym, lekko wklęsłym dnem. Poniżej wylewu zachowane pojedyncze taśmowate uszko poziomo przekłute. Powierzchnia zewn. przy wylewie wygładzana, niżej chropowata, ze śladami pionowego obmazywania, barwa obustronnie brunatna. Wys. 14,7 cm; średn. wylewu 18 cm, dna 9,6 cm; grub. ścianek 0,6–0,7 cm (tabl. 168: 4). MGI/A/16:1974/543
5. Misa z zaokrąglonym brzegiem zagiętym do środka i płaskim dnem. Na największej wydętości brzuśca znajduje się ucho guzkowate poziomo przekłute. Powierzchnia zewn. wygładzana, barwy brunatno-czarnej, wewn. czarna. Wys. 8,4 cm; średn. wylewu 18,4 cm, dna 8 cm; grub. ścianek 0,6–0,7 cm (tabl. 168: 5). MGI/A/16:1974/544



6. Nacz. miniaturowe – amfora z zaokrąglonym wylewem rozchylonym na zewnątrz, wyodrębnioną szyjką i płaskim dnem. Na największej wydętości brzuśca umieszczono szerokie uszko pionowo przekłute (jedno zachowane, ślady po drugim). Powierzchnia zewn. wygładzona, barwy brunatno-czarnej, wewn. czarnej. Wys. 6,8 cm; średn. wylewu 7,2 cm, brzuśca 7,4 cm, dna 3,6 cm; grub. ścianek 0,4–0,5 cm (tabl. 168: 6). MGI/A/16:1974/545
7. Garnek jajowaty z prosto ściętym brzegiem i lekko wklęsłym dnem. Poniżej wylewu umieszczono cztery krótkie listewki uformowane w podwójne guzki plastyczne. Powierzchnia zewn. nierówna, chropowata, miejscami ślady po różnokierunkowym obmazywaniu, barwa obustronnie brunatna. Wys. 15,6 cm; średn. wylewu 13,6 cm, dna 10,1 cm; grub. ścianek 0,6 cm (tabl. 168: 7). MGI/A/16:1974/546
8. Część przydenna misy o płaskim dnie. Powierzchnia zewn. wygładzona, barwa obustronnie czarna. Wys. zach. 7,4 cm; średn. dna 7,6 cm; grub. ścianek 0,6 cm (tabl. 168: 7). MGI/A/16:1974/547
9. Czerpak półkulisty o zaokrąglonej krawędzi wylewu, spłaszczonym dnie i z wateczkowatym uchem wystającym ponad brzeg. Powierzchnia zewn. wygładzona, nierówna, barwa obustronnie brunatno-ceglasta. Wys. 6,4 cm; średn. wylewu 10,2×10,8 cm, dna 3,6 cm; grub. ścianek 0,5 cm (tabl. 168: 9). MGI/A/16:1974/548
10. Diadem z 16 kolistych miseczkowatych guziczków brązowych wykonanych z cienkiej brązowej blaszki, zaopatrzonych od strony wklęsłej w prostokątne uszka. Pierwotnie w grobie było 39 szt. Średn. 1–1,2 cm (tabl. 169: 3). MGI/A/16:1974/549
11. Otwarte kółko brązowe z końcami prosto ściętymi. Wykonane z drutu o przekroju okrągłym. Średn. 2,4 cm; grub. 0,2 cm (tabl. 169: 4). MGI/A/16:1974/549
12. Zawieszka skroniowa (prawa) – skręt spiralny z 4 zwojów okrągłego w przekroju drutu brązowego o końcach cieniejących. Średn. 1,6 cm; grub. 0,1 cm (tabl. 169: 1). MGI/A/16:1974/550
13. Zawieszka skroniowa (lewa) – skręt spiralny z 4 zwojów okrągłego w przekroju drutu brązowego o końcach cieniejących. Średn. 1,6 cm; grub. 0,1 cm (tabl. 169: 2). MGI/A/16:1974/551
14. Otwarty lity naszyjnik brązowy o prosto ściętych końcach. Bogato zdobiony ornamentem rytym na zewnętrznej części obwodu, w postaci poprzecznych żłobków, zaopatrzonych w daszkowate zwieńczenia, które nadają im kształt potrójnych strzałek, przedzielonych szerokimi rombami, w których umieszczono po trzy stemple: kółeczka z centralnym punktem. Wykonany z pręta o przekroju okrągłym. Średn. 16,8 cm; grub. 0,8 cm (tabl. 169: 5). MGI/A/16:1974/553
15. Szpila żelazna z główką w kształcie tarczki spiralnej? Trzonek cieniejący z okrągłego pręta. Długość 18,7 cm; grub. 0,4–0,6 cm (tabl. 169: 6). MGI/A/16:1974/552
16. Bransoleta brązowa (prawa) o końcach zachodzących na siebie. Wykonana z pręta o przekroju płasko-wypukłym. Średn. 7 cm; grub. 0,4 cm (tabl. 169: 7). MGI/A/16:1974/554
17. Bransoleta brązowa (lewa) o cieniejących końcach głęboko zachodzących na siebie. Zdobiona grupami poprzecznych nacięć (część zatarta). Wykonana z pręta o przekroju płasko-wypukłym. Średn. 6,7 cm; grub. 0,6 cm (tabl. 169: 8). MGI/A/16:1974/555
18. Nagolennik żelazny (prawy) z cieniejącymi, zachodzącymi na siebie końcami. Wykonany z pręta o przekroju okrągłym. Średn. 10,5×11 cm; grub. 0,8 cm (tabl. 170: 9). MGI/A/16:1974/556
19. Nagolennik żelazny (lewy) z cieniejącymi, zachodzącymi na siebie końcami. Wykonany z pręta o przekroju okrągłym. Średn. 10,6×11 cm; grub. 0,8 cm (tabl. 170: 10). MGI/A/16:1974/557
20. Tkaniny: przy bransolecie – z owczej wełny, przy nagolennikach – krajka z owczej wełny o splecie płóciennym.

**GRÓB 260****ciatopalny jamowy (podwójny) (pole D, wykop 56–57)**

Na 25 cm odstonięto nieregularną jamę, słabo odcinającą się od piasku o przybliżonych wymiarach 66×75 cm. W jej centralnej części widoczne było zaciemnienie (średn. 30 cm) wypełnione spalonymi kośćmi oraz węglami drzewnymi sięgające do 45 cm.

Analiza antropologiczna: pochówek podwójny: kobieta, *Adultus* i *Infans* I.

**Inwentarz:**

1. Węgle drzewne (zaginęły). MGI/A/16:1974/559

**GRÓB 261****ciatopalny popielnicowy (pole F, wykop 91–92), tabl. 170**

Na 30 cm zarysowała się owalna jama grobowa wydłużona na osi NE–SW o wymiarach 50×90 cm W jej płn.-wsch. części odstonięto zniszczoną popielnicę (1) wkopaną w jamę. Obok leżały fragm. mis (2) i ułamki kości. Jama w przekroju nieregularna, przegłębiona pod popielnicą do 30 cm.

Analiza antropologiczna: kobieta, *Adultus* (20–30 lat).

**Inwentarz:**

1. Popielnica – garnek jajowaty z prostym brzegiem i lekko wklęstym dnem. Zdobiony w górnej partii brzuśca pojedynczą listewką plastyczną uformowaną w podwójne guzki. Powierzchnia zewn. wygładzana na wylewie, niżej chropowata i obmazowana skośnie palcami, wtórnie przepalona, barwa obustronnie brunatno-ceglasta. Wys. 15,8 cm; średn. wylewu 14,6 cm, dna 9,8 cm; grub. ścianek 0,6 cm (tabl. 170: 1). MGI/A/16:1974/561
2. Fragm. misy z zaokrąglonym brzegiem zagiętym do środka i wyodrębnionym, lekko wklęstym dnem. Na największej wydętości brzuśca zaopatrzone w ucho guzkowate poziomo przekłute. Powierzchnia zewn. wygładzana, barwy brunatno-czarnej (wys. 6 cm; średn. wylewu 17 cm, dna 7,4 cm; grub. ścianek 0,6–0,7 cm) (tabl. 170: 2); ułamki misy stożkowej o zaokrąglonym wylewie o powierzchni zewn. spękanej (wtórnie przepalonej), barwa obustronnie jasnoszara. Grub. ścianek 0,4–0,5 cm. MGI/A/16:1974/560

**GRÓB 262****ciałopalny jamowy (pole F, wykop 81–91)**

Na 45 cm zarysowała się nieregularna jama grobowa o wymiarach 50×80 cm. W centralnej części widoczne było skupisko (średn. ok. 20 cm) przepalonych kości i węgli drzewnych (2) z fragm. naczynia (1) o miąższości 5 cm.

Analiza antropologiczna: nie określono płci i wieku.

**Inwentarz:**

1. Trzy ułamki grubościennego naczynia, wtórnie przepalonego, powierzchnia zewn. spękana, barwa obustronnie brunatno-ceglasta, miejscami szara. Grub. ścianek 1 cm. MGI/A/16:1974/563
2. Węgle drzewne (stos): sosna zwyczajna. MGI/A/16:1974/565

**GRÓB 263****ciałopalny popielnicowy (pole D, wykop 57–58), tabl. 170**

Na 25 cm zarysowała się nieregularna jama grobowa (65×60–80 cm) słabo odcinająca się od żółtego piasku. Na 35 cm w centralnej części odstonięto zniszczoną popielnicę (1), wokół której rozsypane były kości. Jama o przekroju nieregularnym, pogłębiającym się przy naczyniu do maksymalnej miąższości 35 cm.

Analiza antropologiczna: kobieta?, *Adultus/Maturus* (30–40 lat)

**Inwentarz:**

1. Popielnica – duży garnek jajowaty o prosto ściętym brzegu i lekko wklęstym dnie. Powierzchnia zewn. wygładzana na wylewie, niżej chropowata i obrzucana, barwa obustronnie

brunatna. Wys. 23 cm; średn. wylewu 16,9 cm, dna 11,1 cm; grub. ścianek 0,7–0,8 cm (tabl. 170: 1). MGI/A/16:1974/566

**GRÓB 264****ciałopalny popielnicowy (pole F, wykop 91–92)**

Na 25 cm uchwycono prawie kwadratowe zaciemnienie o boku 50 cm. Przy ptn.-wsch. narożniku znajdowała się bardzo zniszczona popielnica (1) zagłębiona w wypetnisko obiektu. Obok naczynia znaleziono ułamki kości. Jama miała miąższość 15 cm i przekrój wyptaszczony niecki.

Analiza antropologiczna: brak określenia płci i wieku.

**Inwentarz:**

1. Popielnica – ułamki garnka? o powierzchni zewn. chropowatej i obmazywanej palcami, barwy brunatnej, wewn. szarej. Grub. ścianek 0,7 cm. MGI/A/16:1974/568

**GRÓB 265****ciałopalny jamowy (pole D, wykop 70; pole F, wykop 61), tabl. 170**

Na 35 cm odstonięto owalne zaciemnienie o wymiarach 30×50 cm, w którym znajdowały się fragm. misy (1) i czerpaka (2). W centralnej części miało intensywnie ciemne zabarwienie, w którym znaleziono przepalone kości z węglami drzewnymi (3). Jama zanikła na 70 cm.

Analiza antropologiczna: brak określenia płci i wieku.

**Inwentarz:**

1. Misa półkulista z ukośnie ściętym brzegiem i lekko wklęstym dnem. Powierzchnia zewn. wygładzana i miejscami wyświecana, barwy brunatno-czarnej, wewn. czarnej. Wys. 9,2 cm; średn. wylewu 16 cm, brzuśca 17 cm, dna 8,2 cm; grub. ścianek 0,5–0,7 cm (tabl. 170: 1). MGI/A/16:1974/570
2. Czerpak półkulisty o zaokrąglonej krawędzi, wklęstym dnie i z taśmowatym uchem nieznacznie wystającym ponad brzeg. Powierzchnia zewn. wygładzana, barwy brunatno-czarnej, wewn. czarnej. Wys. 4,7 cm; średn. wylewu 8,2×8,6 cm, dna 3 cm; grub. ścianek 0,5 cm (tabl. 170: 2). MGI/A/16:1974/571
3. Węgle drzewne (stos): dąb. MGI/A/16:1974/572

**GRÓB 266****szkieletowy (pole F, wykop 62–63–72–73), tabl. 171**

Na 65 cm widoczna była zbliżona do owalu jama grobowa o wymiarach 250×85 cm, wydłużona na osi N–S. Na 80–100 cm odstonięto trzy kamienie obstawy grobu: jeden przy naczyniach, drugi przy lewym boku zmarłego, trzeci w nogach. W części ptn. leżał przewrócony na bok garnek (1), obok misa

(2), do której włożony był czerpak (3). W okolicy głowy znaleziono cztery ogniwka (4) oraz zawieszki brązowe (5–6). Przy nogach ułożony był żelazny nagolennik (7). Dno na 110 cm.

Uwagi: w dok. rysunkowej zaznaczone są wokół wszystkich brzegów ciemne smugi (o szer. 20 cm) z węglami drzewnymi (8), które ciągnęły się od stropu do dna obiektu (na rys. zaznaczone linią przerywaną). Być może w grobie była jakaś konstrukcja drewniana nie opisana przez HW.

#### Inwentarz:

1. Garnek doniczkowy o prosto ściętej krawędzi i płaskim wyodrębnionym dnie. Powierzchnia zewn. wygładzana przy brzegu, niżej chropowata i obrzucana, barwa obustronnie brunatna. Wys. ok. 23 cm; średn. wylewu 14,8 cm, dna 10 cm; grub. ścianek 0,7–0,8 cm (tabl. 171: 1). MGI/A/16:1974/573
2. Misa z ukośnie ściętym brzegiem zagiętym do środka i wyodrębnionym, lekko wklęsłym dnem. Powierzchnia zewn. gładka i wyświecana, barwy brunatno-czarnej, wewn. czarnej. Wys. 8,2 cm; średn. wylewu 14,2 cm, dna 6,5 cm; grub. ścianek 0,5–0,6 cm (tabl. 171: 2). MGI/A/16:1974/574
3. Czerpak o zaokrąglonej krawędzi zagiętej do środka, spłaszczonym dnie i z taśmowatym uchem osadzonym równo z brzegiem. Powierzchnia zewn. wygładzana i miejscami wyświecana, barwy czarno-brunatnej, wewn. czarnej. Wys. 5,4 cm; średn. wylewu 8,8×9,1 cm, dna 3,4 cm; grub. ścianek 0,4–0,5 cm (tabl. 171: 3). MGI/A/16:1974/575
4. Cztery ogniwka brązowe: dwa w formie U-kształtnej i dwa o końcach założonych na siebie. Wykonane z drutu o przekroju okrągłym. Średn. 0,5 do 1 cm; grub. 0,15 cm (tabl. 171: 4). MGI/A/16:1974/578
5. Zawieszka skroniowa (prawa) – skręt spiralny z 3 zwojów okrągłego w przekroju drutu brązowego o końcach prostych. Średn. 1,2 cm; grub. 0,1 cm (tabl. 171: 5). MGI/A/16:1974/576
6. Zawieszka skroniowa (lewa) – skręt spiralny z 3 zwojów okrągłego w przekroju drutu brązowego o końcach prostych. Średn. 1,3 cm; grub. 0,1 cm (tabl. 171: 6). MGI/A/16:1974/577
7. Nagolennik żelazny (prawy) z cieniejącymi, zachodzącymi na siebie końcami. Wykonany z pręta o przekroju okrągłym. Średn. 10 cm; grub. 0,8 cm (tabl. 171: 7). MGI/A/16:1974/579
8. Węgle drzewne: dąb. MGI/A/16:1974/580

#### GRÓB 267

ciatopalny jamowy (pole D, wykop 89–90), tabl. 156

Na 70–100 cm wystąpiło skupisko dużych kamieni ułożonych w czystym piasku na przestrzeni 90×50 cm. Bruk był zorientowany na osi NW–SE. Na 76 cm, od strony ptn.–zach.

pod kamieniami, widoczne było zaciemnienie o wymiarach ok. 30×20 cm, w którym leżały ułamki naczyń (1) oraz prawdopodobnie przepalone kości. Dno na 100 cm.

Analiza antropologiczna: brak określenia płci i wieku.

Uwagi: grób opisany przez HW jako szkieletowy dziecięcy. Na dok. rys. nie zaznaczono pochówku ciatopального, natomiast w dzienniku badań jest adnotacja o przepalonych kościach i fragm. ceramiki. Obrys jamy grobowej wydzielono wokół kamieni, jednak wygląda na błędnie wydzielony (zaznaczony linią przerywaną na planie zbiorczym).

#### Inwentarz:

1. Cztery ułamki naczyń cienkościennego o wklęsłym dnie, powierzchnia zewn. wygładzana, barwa obustronnie brunatna. Grub. ścianki 0,5 cm. MGI/A/16:1974/581

#### GRÓB 268

szkieletowy (pole D, wykop 79–89–80–90), tabl. 172

Na 45 cm widoczna była owalna jama grobowa usytuowana na osi NW–SE. Jej wymiary wynosiły 240×70 cm. Obstawa grobu składała się z matych kamieni nieregularnie rozłożonych na dłuższych bokach grobu. Na 70 cm w zach. części wystąpiło silne zaciemnienie, a od strony ptn. stał garnek (1), na którym ułożona była misa (2) z czerpakiem (3) w środku. Dno na 100 cm.

#### Inwentarz:

1. Garnek lekko profilowany z prosto ściętym brzegiem i wyodrębnionym płaskim dnem. Powierzchnia zewn. na szyjce wygładzona, niżej chropowata i obrzucana, ze śladami obmazywania ukośnego, barwy brunatnej, wewn. szarej. Wys. 13,6 cm; średn. wylewu 13,8 cm, dna 8,2 cm; grub. ścianek 0,6–0,7 cm (tabl. 172: 1). MGI/A/16:1974/584
2. Misa półkuliasta z prostym brzegiem i lekko wklęsłym dnem. Powierzchnia zewn. gładka, barwy brunatno-czarnej, wewn. czarnej. Wys. 8,4 cm; średn. wylewu 16,4 cm, dna 8 cm; grub. ścianek 0,5–0,6 cm (tabl. 172: 2). MGI/A/16:1974/583
3. Czerpak półkuliasty o zaokrąglonej krawędzi, wklęsłym dnie i wateczkowatym uchu wystającym ponad brzeg. Powierzchnia zewn. gładka, barwa obustronnie brunatna. Wys. 4,6 cm; średn. wylewu 10×11 cm, dna 3 cm; grub. ścianek 0,5 cm (tabl. 172: 3). MGI/A/16:1974/585

#### GRÓB 269

szkieletowy i ciatopalny jamowy – birytualny (pole D, wykop 97–98), tabl. 172

Jamę grobową odsonięto na 43 cm. Miała regularny prostokątny kształt o wymiarach 150×80 cm, orientowana na osi

NW–SE. Na jej dłuższych bokach i w części ptn. rozłożona była kamienna obstawa. W części ptn., na 50 cm znaleziono garnek (1), misę (2) ułożoną do góry dnem i czerpak (3). W okolicy pasa zmarłego znajdowało się nacz. miniaturowe (4). Przy głowie znaleziono kóleczo brązowe (5), niżej szpilę żelazną (6). Ze szczątków kostnych zachowały się zęby. Jama zanikła na 80 cm.

Analiza antropologiczna: pochówek inhumacyjny; mat. kostne zaginęły; pochówek ciałopalny: brak określenia płci i wieku.

Uwagi: pochówek ciałopalny prawdopodobnie na poziomie grobu szkieletowego, nie zaznaczony w dok. polowej.

#### Inwentarz:

1. Garnek jajowaty o prosto ściętym brzegu i lekko wklęsłym dnie. Poniżej wylewu znajdują się dwie krótkie listewki plastyczne karbowane odciskami paznokciowymi. Powierzchnia zewn. wygładzana na wylewie, niżej chropowata i obrzucana, barwa obustronnie brunatna. Wys. 12,6 cm; średn. wylewu 13,4 cm, dna 8,1 cm; grub. ścianek 0,6–0,7 cm (tabl. 172: 1). MGI/A/16:1974/586
2. Misa profilowana z o prostej krawędzi, krótkiej szyjce i zaokrąglonym brzuścu. Dno niezachowane. U nasady szyjki znajduje się pojedyncze ucho poziomo przekłute. Powierzchnia zewn. gładka, barwy brunatno-czarnej, wewn. szarej. Wys. 8,6 cm; średn. wylewu 14 cm, brzuśca 15 cm, dna ok. 7,6 cm; grub. ścianek 0,5–0,6 cm (tabl. 172: 2). MGI/A/16:1974/587
3. Czerpak półkulisty o zaokrąglonej krawędzi, odcisku palcowym w miejscu dna i taśmowatym uchu wystającym ponad brzeg. Powierzchnia zewn. wygładzana, nierówna, barwa obustronnie brunatna. Wys. 4,4 cm; średn. wylewu 9,5 cm, dna 2 cm; grub. ścianek 0,5 cm (tabl. 172: 3). MGI/A/16:1974/588
4. Nacz. miniaturowe – miseczka półkulista o prosto ściętej krawędzi i zaokrąglonym dnie. Powierzchnia zewn. szorstka, nierówna, barwa obustronnie brunatno-ceglasta. Wys. 2,5 cm; średn. wylewu 5,2 cm; grub. ścianek 0,5 cm (tabl. 172: 4). MGI/A/16:1974/589
5. Kółko brązowe z końcami zachodzącymi na siebie wykonane z drutu w przekroju okrągłego. Średn. 1,5 cm; grub. 0,2 cm (tabl. 172: 5). MGI/A/16:1974/590
6. Fragm. szpili żelaznej z główką zwiniętą w uszko, wykonanej z pręta o przekroju okrągłym. Długość 5,4 cm; grub. 0,4 cm (tabl. 172: 6). MGI/A/16:1974/591
7. Węgle drzewne (prawdopodobnie ze stosu): sosna zwyczajna, dąb, część nieoznaczona. MGI/A/16:1974/594

#### GRÓB? 270

##### szkieletowy? (pole D, wykop 77)

Na 38–80 cm odstonięto sześć kamieni ułożonych jeden na drugim, znajdujących się w zach. części nieregularnej jamy, której słabo czytelny strop zarysował się na 68 cm. Jej wymiary wynosiły 120×50 cm. Dno obiektu na 108 cm.

Uwagi: obiekt opisany przez HW jako grób szkieletowy budzi wątpliwości czy rzeczywiście był obiektem sepulkralnym.

#### GRÓB 271

##### szkieletowy (pole F, wykop 100; pole H, wykop 91; pole E1, pole G wykop 10), tabl. 173, 174

Na 40 cm odstonięto nacz. wazowate (1), do którego włożona była misa (3), przykryte talerzem (2). Nadstawa znajdowała się nad ptn. częścią prostokątnej jamy grobowej o wymiarach 210×70 cm. Niżej, na 90 cm w ptd. części znajdowała się pojedyncza obstawa ułożona na dłuższych bokach. Od strony ptn.-zach. ustawiony był garnek (4) nakryty misą (5), czerpak (6) i czarka (7). W wypetnisku widoczne było zaciemnienie w miejscu głowy, w którym znaleziono zęby, kółka (8–9) i szpilę (10) brązową. Na prawej ręce leżała bransoleta brązowa (11), a przy stopach żelazne nagolenniki (12–13) z fragm. tkaniny (14). Dno na 115 cm.

Analiza antropologiczna: płeć – ?, dorosły.

#### Inwentarz:

1. Naczynie wazowate szerokootworowe o wylewie lekko odgiętym na zewnątrz, krótkiej szyjce, baniastym brzuścu o największej wydatności w połowie wysokości i prostym dnie. Zdobione w górnej partii brzuśca czterema symetrycznymi grupami guzków plastycznych (po cztery–pięć). Powierzchnia zewn. w części górnej wygładzana, niżej chropowata, barwy ceglastej, miejscami czarnej, wewn. czarnej. Wys. 19 cm; średn. wylewu 22 cm, brzuśca 28 cm, dna 9,6 cm; grub. ścianek 0,5–0,7 cm (tabl. 173: 1). MGI/A/16:1974/597
2. Fragm. talerza krążkowego z zaokrąglonym brzegiem o powierzchni chropowatej, pokrytej nieregularnymi odciskami palcowymi. Barwa obustronnie brunatna. Średn. ok. 27 cm; grub. 1,4–2 cm (tabl. 173: 2). MGI/A/16:1974/596
3. Misa półkulista z prosto ściętym brzegiem i lekko wklęsłym dnem. Powierzchnia zewn. gładka i wyświecana, barwy brunatno-czarnej, wewn. czarnej. Wys. 7,2 cm; średn. wylewu 13,8 cm, dna 5,4 cm; grub. ścianek 0,5–0,6 cm (tabl. 173: 3). MGI/A/16:1974/598
4. Garnek jajowaty o zaokrąglonym brzegu pogrubionym do środka i wklęsłym dnie. Zdobiony trzema długimi listewkami

- plastycznymi z odcisniętymi dołkami palcowymi. Powierzchnia zewn. wygładzona przy wylewie, niżej chropowacona ze śladami obmazywania ukośnego, barwy obustronnie brunatnej. Wys. 16 cm; średn. wylewu 13,4 cm, brzuśca 15,2, dna 10 cm; grub. ścianek 0,6–0,7 cm (tabl. 173: 4). MGI/A/16:1974/600
5. Misa półkulista z zaokrąglonym brzegiem i płaskim dnem. Wys. 7,8 cm; średn. wylewu 13,5 cm, dna 5 cm; grub. ścianek 0,5–0,6 cm Zaginęta, rys. i opis z karty muzealnej (tabl. 173: 5). MGI/A/16:1974/599
  6. Czerpak stożkowaty z prostym dnem i uchem taśmowatym nieznacznie wystającym ponad brzeg. Powierzchnia zewn. wygładzana, nierówna, barwa obustronnie czarna. Wys. 6 cm; średn. wylewu 9,2 cm, dna 5 cm; grub. ścianek 0,5 cm (tabl. 173: 6). MGI/A/16:1974/601
  7. Czarka profilowana z brzegiem lekko odgiętym na zewnątrz, skośnie ściętą krawędzią wylewu, krótką szyjką, baniastym brzuścem i zaokrąglonym dnem. Zdobiona ornamentem rytym usytuowanym w górnej części brzuśca w postaci trzech linii poziomych, pomiędzy którymi znajdują się dwa pasy kątów (z trzech–czterech kresek) o wierzchołkach skierowanych do góry i w dół. Powierzchnia zewn. gładka, miejscami wyświecana, barwy czarnej i brunatnej, wewn. ciemnoszara. Wys. 7 cm; średn. wylewu 8,8 cm, brzuśca 11,3 cm; grub. ścianek 0,4–0,5 cm (tabl. 173: 7). MGI/A/16:1974/602
  8. Otwarte kółko brązowe wykonane z drutu w przekroju okrągłego. Średn. 1,1 cm; grub. 0,1 cm (tabl. 174: 1). MGI/A/16:1974/603
  9. Kółko brązowe z końcami stykającymi się wykonane z drutu w przekroju kwadratowego. Średn. 1,8 cm; grub. 0,2 cm (tabl. 174: 2). MGI/A/16:1974/604
  10. Szpila brązowa z tabędzią szyjką i główką stożkowatą. Wykonana z drutu o przekroju okrągłym. Długość 11,7 cm; grub. 0,3 cm (tabl. 174: 3). MGI/A/16:1974/605
  11. Bransoleta brązowa (prawa) o cieniejących, rozptaszczonych końcach głęboko zachodzących na siebie. Wykonana z pręta o przekroju płasko-wypukłym. Średn. 5,3 cm; grub. 0,4 cm (tabl. 174: 4). MGI/A/16:1974/606
  12. Fragm. nagolennika żelaznego (prawego) o końcach zachodzących na siebie. Wykonany z pręta o przekroju okrągłym. Średn. 7×8 cm; grub. 0,5–1 cm (tabl. 174: 5). MGI/A/16:1974/607
  13. Fragm. nagolennika żelaznego (lewego) o końcach zachodzących na siebie. Wykonany z pręta o przekroju okrągłym. Średn. 6,5 cm; grub. 0,9 cm (tabl. 174: 6). MGI/A/16:1974/608
  14. Tkanina: nieokreślona.

**GRÓB 272****szkieletowy (pole F, wykop 76), tabl. 171**

Na 38 cm odstonięto owalną jamę grobową o wymiarach 130×50 cm wydłużoną na osi NW–SE. Wokół jej brzegów ułożone były regularnie kamienie obstawy. W części ptn., na 50 cm znaleziono nacz. miniaturowe (1). Dno na 70 cm.

**Inwentarz:**

1. Nacz. miniaturowe – miseczka o brzegu nieznacznie odgiętym na zewnątrz, krótkiej szyjce i największej wydętości brzuśca w dolnej części naczynia. Dno w postaci dołka palcowego. Powierzchnia zewn. gładka i wyświecana, barwa obustronnie czarna. Wys. 3,6–4 cm; średn. wylewu 6,6 cm, brzuśca 7,4 cm, dna 1,5 cm; grub. ścianek 0,5 cm (tabl. 171: 1). MGI/A/16:1974/610

**GRÓB 273****szkieletowy (pole E2, wykop 20–30; pole G2, wykop 11–21), tabl. 175, 176**

Pod darnią wystąpiły kamienie bruku ułożone na przestrzeni o wymiarach 250×100 cm, rozproszone w części ptd. korzeniami. Pomiedzy nimi w części ptn. znaleziono utamki garnka (1), talerza (2) i czerpaka (3), a w ptd. – misy (4). Kolejną warstwę bruku ułożoną w dwóch skupiskach ptn. i ptd. odstonięto na poziomie 30–50 cm. Przy ptn. skupisku ustawione było zniszczone nacz. wazowate (5). Zbliżona do prostokąta jama grobowa (240×70 cm), zorientowana na osi NW–SE, zarysowała się na 85 cm. Powyżej głowy leżał garnek (6), misa (7) z odwróconym do góry dnem czerpakiem (8) w środku. W zaciemnieniu w miejscu szkieletu znaleziono zawieszki brązowe (9–10), paciorki szklane (11), szpilę (12) i bransoletę żelazną (13). Dno na 110 cm.

Analiza antropologiczna: kobieta?, dorosły?

**Inwentarz:**

1. Fragm. garnka profilowanego z zaokrąglonym, pogrubionym brzegiem i wklęstym dnem. Powierzchnia zewn. wygładzona na szyjce, niżej chropowacona i obrzucana ze śladami obmazywania, barwy brunatnej, wewn. szarej. Średn. dna 6,6 cm; grub. ścianek 0,7 cm. MGI/A/16:1974/611
2. Fragm. talerza krążkowego o zaokrąglonym brzegu, powierzchni szorstkiej, pokrytej płytkami pojedynczymi rzędami dołków palcowych tworzących krzyż?, barwa obustronnie brunatna. Średn. 25 cm; grub. 0,8–1 cm (tabl. 175: 1). MGI/A/16:1974/612
3. Czerpak profilowany z zaokrąglonym brzegiem nieznacznie wygiętym na zewnątrz, dnem w postaci dołka palcowego, taśmowatym uchem wystającym ponad brzeg. Powierzchnia

- zewn. wygładzana, barwy czarno-brunatnej, wewn. czarnej. Wys. 4,5 cm; średn. wylewu 9×9,6 cm, dna 2 cm; grub. ścianek 0,3–0,4 cm (tabl. 175: 2). MGI/A/16:1974/613
4. Drobne ułamki misy o powierzchni wygładzanej, barwy czarno-brunatnej, wewn. czarnej. Grub. ścianek 0,6–0,8 cm. MGI/A/16:1974/615
5. Częściowo zachowane naczynie wazowate o stożkowej szyjce i brzuścu o największej wydętości w połowie wysokości naczynia. Powierzchnia zewn. na szyjce wygładzana i miejscami wyświecana, na brzuścu chropowata i obrzucana ze śladami pionowego obmazywania, barwy czarnej, wewn. brunatnej. Wys. 22 cm; średn. szyjki 19,2 cm, brzuśca 24 cm; grub. ścianek 0,5–0,6 cm (tabl. 175: 3). MGI/A/16:1974/614
6. Garnek profilowany z zaokrąglonym i pogrubionym brzegiem wychylonym za zewnątrz oraz wyodrębnionym, wklęsłym dnem. Poniżej szyjki umieszczone symetrycznie dwa uszka (w kształcie listewki) poziomo przekłute. Powierzchnia zewn. wygładzona przy wylewie, niżej chropowata ze śladami obmazywania ukośnego i pionowego, barwa obustronnie brunatna. Wys. 16 cm; średn. wylewu 16 cm, dna 9,5 cm; grub. ścianek 0,7 cm (tabl. 175: 4). MGI/A/16:1974/616
7. Misa półkulista o zaokrąglonej krawędzi i lekko wklęsłym dnie. Powierzchnia zewn. wygładzana, barwy obustronnie czarnej. Wys. 7,5–8,4 cm; średn. wylewu 19,3 cm, dna 8,4 cm; grub. ścianek 0,5–0,6 cm (tabl. 175: 5). MGI/A/16:1974/618
8. Czerpak o zaokrąglonej krawędzi zagiętej do środka, wklęsłym dnie i taśmowatym uchu wystającym ponad brzeg. Powierzchnia zewn. wygładzana, nierówna, barwa obustronnie ciemnoszara. Wys. 5,4 cm; średn. wylewu 9,4 cm, dna 2,5 cm; grub. ścianek 0,5 cm (tabl. 175: 6). MGI/A/16:1974/617
9. Zawieszka skroniowa (prawa) – skręt spiralny z 3 zwojów okrągłego w przekroju drutu brązowego o końcach prostych. Zdobiona krótkimi kreszczkami na całym obwodzie. Średn. 2,9 cm; grub. 0,12 cm (tabl. 176: 1). MGI/A/16:1974/619
10. Zawieszka skroniowa (lewa) – skręt spiralny z 2 zwojów okrągłego drutu brązowego o końcach prostych. Średn. 2,5 cm; grub. 0,1 cm (tabl. 176: 2). MGI/A/16:1974/620
11. Kolia składająca się ze 126 drobnych paciorków szklanych w kształcie wycinka środkowej części kuli, barwy niebieskiej (średn. 0,4–0,5 cm; wys. 0,2–0,3 cm) (tabl. 176: 3). MGI/A/16:1974/621
12. Szpila żelazna z główką zwiniętą w uszko (obecnie zachowany tylko fragm. trzonka). Wykonana z pręta o przekroju okrągłym. Długość 12,5 cm; grub. 0,3–0,4 cm (tabl. 176: 4). MGI/A/16:1974/622
13. Fragm. bransolety żelaznej (lewej) wykonanej z taśmy o przekroju płasko-wypukłym. Średn. ok. 7 cm; szer. taśmy 0,6 cm; grub. 0,3 cm (tabl. 176: 5). MGI/A/16:1974/623
- GRÓB? 274**  
**szkieletowy?/skupisko naczyń (pole E2, wykop 19–20–29–30), tabl. 174**
- Na 50 cm uchwycono zarys nieregularnej jamy grobowej o wymiarach 150×80 cm usytuowanej na osi E–W. W części wsch. wypelniska odstonięto ułamki naczyń: od strony ptn. – amfory (1), ptd. – mis (2–3), a pomiędzy nimi garnka (4). Znalezione także węgle drzewne (5). Dno na 95 cm.
- Uwagi: opis grobu HW odbiega od zachowanej dok. rysunkowej. W opisie obiekt przylegał od strony wsch. do gr. 273, miał niewielkie rozmiary, a wokół jego brzegów regularnie rozłożone były kamienie obstawy. Z dok. rysunkowej wynika, że część kamieni zalegających na jego stropie to rozproszony bruk ob. 273, nie zaznaczono również obstawy grobu. Wydaje się, że jest to raczej skupisko naczyń znajdujących się około 1 m od gr. 273, za czym przemawiałyby także nietypowa orientacja obiektu.
- Inwentarz:**
1. Fragm. amfory o wysokiej stożkowej szyjce i łagodnie zaokrąglonym brzuścu o największej wydętości w połowie wysokości naczynia. W górnej części brzuśca zachowane jedno wateczkowate uszko poziomo przekłute. Powierzchnia zewn. wygładzana na szyjce i częściowo na brzuścu, poniżej największej wydętości szorstka, barwy ceglasto-brunatnej, wewn. czarnej. Wys. zach. 22 cm; średn. ok. wylewu 15 cm, brzuśca ok. 23 cm; grub. ścianek 0,7–0,8 cm (tabl. 174: 1). MGI/A/16:1974/625
2. Misa (we fragm.) z pogrubionym brzegiem zagiętym do środka, stożkowatymi ściankami i wklęsłym dnem wyodrębnionym w pierścieniową stopkę. Powierzchnia zewn. wygładzana do połowy wysokości, niżej szorstka, barwy brunatno-czarnej, wewn. czarnej. Wys. 10 cm; średn. wylewu 24,8 cm, dna 8,6 cm; grub. ścianek 0,6–0,7 cm (tabl. 174: 2). MGI/A/16:1974/624
3. Fragm. misy z zaokrąglonym brzegiem zagiętym do środka. Poniżej wylewu umieszczone pojedyncze uszko poziomo przekłute. Powierzchnia zewn. wygładzana i wyświecana, barwa obustronnie czarna. Wys. 8 cm; średn. wylewu 23 cm; grub. ścianek 0,5 cm (tabl. 174: 3). MGI/A/16:1974/626
4. Ułamki garnka o powierzchni zewn. chropowatej, schudzonej żwirem i miką. Grub. ścianek 0,5–0,6 cm. MGI/A/16:1974/627
5. Węgle drzewne: sosna zwyczajna, dąb. MGI/A/16:1974/628

**GRÓB? 275****szkieletowy (pole E2, wykop 10)**

Na 45 cm wyróżniono słabo czytelną jamę o nieregularnym zarysie i wymiarach 100×50 cm. Na krótszych bokach i w części wsch. leżało po jednym kamieniu. W ptn. części przy obstawie znaleziono przedmiot kamienny (1). Dno na 60 cm.

Uwagi: jama wygląda na błędnie wydzieloną, a do zakwalifikowania obiektu jako grobu pp. przyczynił się znaleziony przedmiot kamienny, który interpretowano jako narzędzie rolnicze.

**Inwentarz:**

1. Płytką kamienna (wapień muszlowy), pp. geofakt. MGI/A/16:1974/629

**GRÓB 276****szkieletowy (pole G1, wykop 93–94; pole G2, wykop 3–4), tabl. 176**

Na 20–42 cm znaleziono bruk ułożony nad ptd. częścią owalnej jamy o wymiarach 240×80 cm, zorientowanej na osi N–S. Na dłuższych bokach ułożone były pojedyncze kamienie obstawy (dwa po stronie zach. i jeden po wsch.). Na 90 cm grób miał wymiary 200×80 cm, a w wypełnisku widoczne było zaciemnienie w miejscu szkieletu. W części ptn. znaleziono garnek (1), misę (2) z czerpakiem (3) w środku. W okolicy głowy leżał diadem (4) z guziczków miseczkowatych ułożonych w pojedynczym rzędzie, zakończony kółkiem (5) oraz pary zawieszek brązowych (6–7), przy których znaleziono ułamki kości. Na piersiach odstonięto żelazną szpilę (8). Dno na 100 cm.

Analiza antropologiczna: kobieta?, dorosły.

**Inwentarz:**

1. Nieduży garnek profilowany z zaokrąglonym brzegiem i wklęstym dnem. Powierzchnia zewn. wygładzona na szyjce, niżej chropowata, barwa obustronnie brunatna. Wys. 12,2 cm; średn. wylewu 12,2 cm, dna 7,2 cm; grub. ścianek 0,5–0,6 cm (tabl. 176: 1). MGI/A/16:1974/630
2. Misa o zaokrąglonym brzegu zagiętym do środka i wklęstym dnie. Powierzchnia zewn. wygładzona, nierówna, barwy brunatno-czarnej, wewn. czarnej. Wys. 6,3 cm; średn. wylewu 15,2 cm, dna 6,5 cm; grub. ścianek 0,5–0,6 cm (tabl. 176: 2). MGI/A/16:1974/632
3. Czerpak stożkowaty o zaokrąglonej krawędzi, prostym dnie i taśmowatym uchu wystającym ponad brzeg. Powierzchnia zewn. wygładzona, nierówna, barwa obustronnie szara. Wys. 4,8 cm; średn. wylewu 8,7 cm, dna 4,3 cm; grub. ścianek 0,5 cm (tabl. 176: 3). MGI/A/16:1974/631

4. Diadem z 19 kolistych miseczkowatych guziczków brązowych różnej wielkości wykonanych z cienkiej brązowej blaszki zaopatrzonych od strony wklęstej w uszka. Średn. 1,3×1,6 i 1×1,1 cm (tabl. 176: 4). MGI/A/16:1974/633
5. Zamknięte kółko brązowe wykonane z drutu w przekroju owalnego. Średn. 2 cm; grub. 0,4 cm (tabl. 176: 5). MGI/A/16:1974/633a
6. Dwie zawieszki skroniowe (prawe) w formie skrętów spiralnych, wykonanych z drutu brązowego (tabl. 176: 6):
  - a) z 1,5 zwoju z okrągłego w przekroju drutu o końcach cieniujących. Średn. 2,9 cm; grub. 0,2 cm;
  - b) z 1,5 zwoju z płaskiego drutu o końcach prostych. Średn. 3 cm; szer. 0,3 cm. MGI/A/16:1974/634
7. Dwie zawieszki skroniowe (lewe) w formie skrętów spiralnych, wykonanych z drutu brązowego (tabl. 176: 7):
  - a) z 2,5 zwoju z okrągłego w przekroju drutu o końcach cieniujących, jeden odgięty. Średn. 3,2 cm; grub. 0,2 cm;
  - b) z 1,5 zwoju z płaskiego drutu o końcach prostych. Średn. 2,5 cm; szer. 0,3 cm. MGI/A/16:1974/635
8. Trzonek szpili żelaznej wykonany z pręta o przekroju okrągłym. Prawdopodobnie główka zwinięta w uszko. Dług. 12 cm; grub. 0,4 cm (tabl. 176: 8). MGI/A/16:1974/636

**GRÓB 277****szkieletowy (pole G1, wykop 73–83–74–84), tabl. 177, 178**

Po ściągnięciu darni znaleziono nacz. wazowate (1) nakryte misą (2) z czerpakiem (3) w środku, całość przykrywał talerz (4). Nadstawa ustawiona była nad ptn. częścią jamy grobowej, którą odstonięto na 50 cm. Miała prostokątny kształt wydłużony na osi N–S o wymiarach 270×100 cm. Na 75 cm zaobserwowano pojedyncze kamienie obstawy usytuowane na dłuższych bokach. Na 90 cm, w ptn. części leżał garnek (5) przewrócony na bok, obok misa (6) z dwoma czerpakami (7–8) ułożonymi jeden w drugim. Po prawej (zach.) stronie głowy leżał nóż żelazny (10), a w okolicy klatki piersiowej szpila żelazna (9). Jama zanikła na 110 cm.

**Inwentarz:**

1. Naczynie wazowate o lejkowatej szyjce łagodnie oddzielonej od baniastego brzuśca, którego największa wydętość znajduje się w połowie wysokości naczynia. Dno proste, lekko pogrubione do środka. Powierzchnia zewn. wygładzona na szyjce i górnej części brzuśca, niżej chropowata i obrzucona, barwy jasnobrunatnej, wewn. czarnej. Wys. 27 cm; średn. wylewu 23 cm, brzuśca 28 cm, dna 12,7 cm; grub. ścianek 0,6–0,8 cm (tabl. 177: 1). MGI/A/16:1974/640

2. Misa z zaokrąglonym brzegiem zagiętym do środka i wklęstym dnem. Poniżej brzegu usytuowane pojedyncze uszko poziomo przekłute. Powierzchnia zewn. wygładzana, barwy brunatnej, wewn. czarnej. Wys. 7,3 cm; średn. wylewu 20 cm, dna 7,4 cm; grub. ścianek 0,6–0,7 cm (tabl. 177: 2). MGI/A/16:1974/638
3. Duży czerpak półkulisty o zaokrąglonej krawędzi, wklęstym dnie i z taśmowatym uchem wystającym ponad brzeg. Powierzchnia zewn. wygładzana, barwa obustronnie szara. Wys. 6 cm; średn. wylewu ok. 12 cm, dna 3 cm; grub. ścianek 0,5 cm (tabl. 177: 3). MGI/A/16:1974/639
4. Talerz krążkowy (we fragm.) o zaokrąglonym brzegu. Powierzchnia chropowacona z nieregularnymi odciskami paznokciowymi, barwy obustronnie brunatnej. Średn. ok. 26 cm; grub. 1,2–1,5 cm (tabl. 177: 4). MGI/A/16:1974/637
5. Garnek profilowany z pogrubionym, prosto ściętym brzegiem i wyodrębnionym, wklęstym dnem. Powierzchnia zewn. wygładzona na szyjce i przy dnie, niżej szorstka, ze śladami pionowego obmazywania, barwy brunatno-ceglastej, wewn. szarej. Wys. 16,3 cm; średn. wylewu 14,6 cm, dna 9,8 cm; grub. ścianek 0,5–0,7 cm (tabl. 178: 5). MGI/A/16:1974/641
6. Misa o prosto ściętym brzegu zagiętym do środka i wklęstym dnie. Powierzchnia zewn. wygładzana, barwy brunatno-czarnej, wewn. czarnej. Wys. 7–8 cm; średn. wylewu 18 cm, dna 5,8 cm; grub. ścianek 0,6 cm (tabl. 178: 6). MGI/A/16:1974/644
7. Duży czerpak profilowany o załamie brzuśca w górnej części naczynia, krótkiej szyjce i zaokrąglonym wylewie. Dno wklęste z płytkim dotkiem wewnątrz. Ucho taśmowate wystające ponad krawędź wylewu. Ornamentowany na szyjce dookólnym pasem skośnie zakreskowanych trójkątów oraz czterema poziomymi liniami rytymi umieszczonymi pod załomem, które rozdzielono trzema płytkami (może odciskanymi stempelkiem) dotkami z dookólnymi kropeczkami. Na krawędzi wylewu w jednym miejscu wyryto grupę pięciu pionowych kresiek. Powierzchnia zewn. gładka i wyświecana, barwa obustronnie czarna. Wys. 6,2 cm; średn. wylewu 12,3×13,8 cm, brzuśca 13,4 cm, dna 2,7 cm; grub. ścianek 0,5 cm (tabl. 178: 7). MGI/A/16:1974/643
8. Czerpak o zaokrąglonej krawędzi zagiętej do środka, spłaszczonym dnie i taśmowatym uchu nieznacznie wystającym ponad brzeg. Powierzchnia zewn. wygładzana, barwa obustronnie szara. Wys. 4,7 cm; średn. wylewu 9,2×10 cm; grub. ścianek 0,5 cm (tabl. 178: 8). MGI/A/16:1974/642
9. Szpila żelazna z główką rozklepaną i zwiniętą w uszko (niezachowana). Wykonana z pręta o przekroju okrągłym. Długość 12,7 cm; grub. 0,3 cm (tabl. 178: 9). MGI/A/16:1974/645

10. Brzeszczot noża żelaznego z zachowanym krótkim kolcem do rękojeści. Klinga prosta, ostrze wygięte łukowato do góry w przekroju klinowate. Na powierzchni noża ślady okładziny drewnianej. Długość 7,8 cm; szer. 1,5–2 cm; grub. 0,1–0,3 cm (tabl. 178: 10). MGI/A/16:1974/646

## GRÓB 278

### szkieletowy (pole G1, wykop 81–91), tabl. 177

Strop jamy grobowej w kształcie prostokąta o wymiarach 200×60 cm, wydłużonego na osi N–S uchwycono 35 cm. Obstawę ułożoną wzdłuż dłuższych boków odstonięto na 75 cm. Niżej, na 90–100 cm, w ptn.-zach. części jamy stał garnek (1), natomiast od ptd.-wsch. strony ustawiony był czerpak (2) i misa (3). W wypełnisku widoczne było zaciemnienie w miejscu szkieletu. W okolicy głowy znaleziono zawieszki brązowe (4–5) i pojedynczy paciorek szklany (6). Po wsch. stronie, na wysokości dłoni leżał pierścienek brązowy (7). Dno na 110 cm.

#### Inwentarz:

1. Nieduży garnek profilowany z prosto ściętym brzegiem lekko odchylonym na zewnątrz i płaskim dnem. U nasady szyjki ornamentowany pasmem dookólnych odcisków paznokciowych. Powierzchnia zewn. wygładzona na szyjce, niżej chropowacona, barwa obustronnie brunatna. Wys. 11,7 cm; średn. wylewu 11,8 cm, dna 7 cm; grub. ścianek 0,5–0,6 cm (tabl. 177: 1). MGI/A/16:1974/647
2. Czerpak półkulisty o zaokrąglonej krawędzi zagiętej do środka, prostym dnie i taśmowatym uchem wystającym ponad brzeg. Powierzchnia zewn. wygładzana, barwa obustronnie czarna. Wys. 6 cm; średn. wylewu 11,7×12,5 cm, dna 3,5 cm; grub. ścianek 0,5 cm (tabl. 177: 2). MGI/A/16:1974/648
3. Misa o zaokrąglonym brzegu zagiętym do środka i prostym dnie. Powierzchnia zewn. wygładzana, nierówna, barwa obustronnie czarna. Wys. 8,4 cm; średn. wylewu 18 cm, dna 8 cm; grub. ścianek 0,6 cm (tabl. 177: 3). MGI/A/16:1974/649
4. Zawieszka skroniowa (lewa) – skręt spiralny z 3,5 zwoju okrągłego w przekroju drutu brązowego o końcach cieniejących. Średn. 2,8 cm; grub. 0,1 cm (tabl. 177: 4). MGI/A/16:1974/650
5. Zawieszka skroniowa (prawa) – skręt spiralny z 4,5 zwoju okrągłego w przekroju drutu brązowego o końcach cieniejących. Średn. 2,8 cm; grub. 0,2 cm (tabl. 177: 5). MGI/A/16:1974/651
6. Paciorek z tworzywa szklanego z dwoma połączonymi korpusami w kształcie wycinka środkowej części kuli, barwy ciemnoniebieskiej (średn. 0,5 cm; wys. 0,7 cm) (tabl. 177: 6). MGI/A/16:1974/652



7. Pierścionek brązowy wykonany z cienkiej blaszki w formie dwuzwojowego skrętu spiralnego. Średn. 2,3 cm; szer. blaszki 0,7 cm; grub. blaszki 0,1 cm (tabl. 177: 7). MGI/A/16:1974/653

#### GRÓB 279

##### szkieletowy (pole G1, wykop 73–83–72–82), tabl. 179

Jamę grobową odstonięto na 50 cm. Miała kształt prostokąta o wymiarach 230×60 cm usytuowanego na osi NE–SW. Na 75 cm znajdowała się zwarta obstwa utożona przy głowie i nogach zmarłego. Na 100 cm w części ptn. znaleziono misę (1). W wypetnisku widoczne było zaciemnienie w miejscu szkieletu, z którego zachowały się zęby. Na głowie leżał diadem z guziczków ołowianych (2), na obu rękach pierścionki (3–5) i bransolety (6–7) żelazne. Dno na 110 cm.

Uwagi: żelazny pierścionek (4) w dok. połowej i ks. inwentarzewych opisano jako: „zwinęty w 2,5 zwoju”, jednak po konserwacji okazało się że są to dwa różne zabytki, stąd wydzielono drugi pierścionek (5). Mat. kostne – zaginęły.

##### Inwentarz:

- Misa półkulista o zaokrąglonym brzegu i lekko wklęsłym dnie. Pod wylewem umieszczone pojedyncze uszko poziomo przekłute. Powierzchnia zewn. wygładzona, barwy brunatno-czarnej, wewn. czarnej. Wys. 9,2 cm; średn. wylewu 22 cm, dna 9,4 cm; grub. ścianek 0,6 cm (tabl. 179: 1). MGI/A/16:1974/654
- Diadem z guzików ołowianych w kształcie stożka (dzwonu), pierwotnie może z uchwytem (obecnie destrukty). Wys. 0,3 cm; średn. 0,4 cm (tabl. 179: 2). MGI/A/16:1974/655
- Żelazny pierścionek (prawy) zwinęty w 1,5 zwoju. Wykonany pręta o przekroju wklęsło-wypukłym. Średn. 2,5 cm; szer. 0,5 cm; grub. 0,3 cm (tabl. 179: 3). MGI/A/16:1974/656
- Żelazny pierścionek (lewy) zwinęty w 1,5 zwoju. Wykonany z pręta o przekroju owalnym, o cieniejących końcach. Średn. 2,5 cm; szer. 0,6 cm; grub. 0,5 cm (tabl. 179: 4).
- Żelazny pierścionek (lewy) zamknięty? wykonany z pręta w przekroju okrągłego. Średn. 2,5 cm; grub. 0,4 cm (tabl. 179: 5). MGI/A/16:1974/657
- Fragm. bransolety żelaznej (prawej), wykonanej z taśmy o przekroju wklęsło-wypukłym. Średn. 7,5 cm; grub. 0,3 cm. Obecnie destrukty (tabl. 179: 6). MGI/A/16:1974/658
- Fragm. bransolety żelaznej (lewej), wykonanej z pręta o przekroju płasko-wypukłym. Grub. 0,3–0,5 cm (tabl. 179: 7). MGI/A/16:1974/659

#### GRÓB 280

##### szkieletowy (pole G1, wykop 92–93)

Na 40 cm uchwycono zarys zbliżonej do owalu jamy grobowej o wymiarach 90×50, wydłużonej na osi N–S z regularną obstawą utożoną wzdłuż obrzeży. Dno na 80 cm.

#### GRÓB 281

##### szkieletowy (pole G1, wykop 82)

Zarys obiektu uchwycono po wsch. stronie gr. 279 na 50 cm. Grób miał wymiary 90×50 cm i kształt wydłużonego owalu zorientowanego na osi N–S. Dno na 80 cm.

#### GRÓB 282

##### szkieletowy (pole G2, wykop 14–15–24–25), tabl. 178

Na 35 cm odstonięto zarys zbliżonej do prostokąta jamy grobowej o wymiarach 175×70 cm usytuowanej na osi NE–S. Nad ptn. partią znaleziono ułamki nac. cienkościennych (1–2). Poniżej, na 57 cm w ptn. części wystąpiło zaciemnienie, w którym znaleziono zawieszki brązowe (3–4). Dno na 70 cm.

##### Inwentarz:

- Fragm. czerpaka półkulistego o zaokrąglonej krawędzi i odcisku palcowym w miejscu dna. Powierzchnia zewn. wygładzona, barwa obustronnie czarna. Wys. 5,5 cm; średn. wylewu ok. 10,2 cm, dna 2,2 cm; grub. ścianek 0,4–0,5 cm (tabl. 178: 1). MGI/A/16:1974/663
- Ułamki misy o zaokrąglonym brzegu, powierzchni zewn. wygładzanej, barwy obustronnie czarnej. Grub. ścianek 0,6–0,7 cm. MGI/A/16:1974/664
- Zawieszka skroniowa (prawa) – skręt spiralny z 1,5 zwoju okrągłego w przekroju drutu brązowego o jednym końcu odgiętym, drugim prostym. Średn. 1,5 cm; grub. 0,2 cm (tabl. 178: 2). MGI/A/16:1974/665
- Zawieszka skroniowa (lewa) – skręt spiralny z 1,5 zwoju okrągłego w przekroju drutu brązowego o końcach prostych. Średn. 1,3 cm; grub. 0,2 cm (tabl. 178: 3). MGI/A/16:1974/666

#### GRÓB 283

##### szkieletowy (pole G2, wykop 13–23), tabl. 179, 180, 181

Pod warstwą darni odstonięto pierwszą warstwę bruku utożoną na osi N–S. W jego ptn. i ptd. części zalegały fragm. ceramiki (13). Druga warstwa znajdowała się na 26–55 cm. Po jej usunięciu widoczne było trzecie skupisko kamieni utożone w ptn. części jamy. Bezpośrednio pod nim, na 80 cm ustawiona była zniszczona nadstawa: talerz (1) utożony? na nac. wazowatym (2), obok misa (3) i odwrócony do góry dnem garnek (4)

przykrywający nacz. malowane (5), a w kierunku płd. czarka (6) i czerpak (7). Na 100 cm grób miał czytelny prostokątny zarys (260×80 cm), a na dłuższych bokach, głównie po zach. stronie leżały kamienie obstawy. W płn. części odstonięto garnek (8), misę (9) z czarką (10) w środku, czerpak (11) oraz amforę (12). W wypełnisku jamy widoczne było zaciemnienie w miejscu szkieletu, z którego zachowały się zęby. Na głowie leżał diadem (14) z guziczków naszytych na tkaninę (27), spięty kółkiem brązowym (15), zawieszki brązowe (16–17), a po lewej stronie brązowa ozdoba tańczuszkowata (18). Na szyi odstonięto żelazny naszyjnik (19), kolbę z paciorków szklanych (20) z dwoma paciorkami z kory (21). Na wysokości piersi leżała szpila żelazna (22), przy dłoniach bransolety żelazne (23–24), w okolicy stóp nagolenniki żelazne (25–26) z odciskami tkaniny. Jama zanikła na 115 cm.

Analiza antropologiczna: płeć – ?, dorosły.

Uwagi: kółko brązowe (15) w inw. muzealnym zostało wpisane jako jeden z elementów ozdoby tańczuszkowej (18), jednak kształt i fragm. pasków tkaniny wskazują, że stanowiło ono raczej zakończenie diademu.

#### Inwentarz:

1. Talerz krążkowy z zaokrąglonym brzegiem. Powierzchnia chropowata, pokryta nieregularnymi odciskami palcowo-paznokciowymi oraz pięcioma symetrycznie usytuowanymi otworami, z których jeden znajduje się w środku, barwa obustronnie brązowa. Średn. 25 cm; grub. 1,2–1,5 cm (tabl. 179: 1). MGI/A/16:1974/678
2. Przsadziste naczynie wazowate o wysokiej stożkowatej szyjce, zaokrąglonym brzuścu o największej wydętości w połowie wysokości naczynia i prostym dnie. Powierzchnia zewn. gładka w górnej części, poniżej połowy chropowata, barwy brązowej z przebarwieniami czarnymi, wewn. czarna. Wys. 22,5 cm; średn. wylewu 17 cm, brzuśca 21 cm, dna 11 cm; grub. ścianek 0,6 cm (tabl. 179: 2). MGI/A/16:1974/670
3. Misa półkulista o zaokrąglonym brzegu zagiętym do środka i wklęsłym dnie. Powierzchnia zewn. wygładzana, miejscami wyświecana, barwy brązowo-czarnej, wewn. czarnej. Wys. 6,7 cm; średn. wylewu 16,4 cm, dna 6,5 cm; grub. ścianek 0,5–0,6 cm (tabl. 179: 3). MGI/A/16:1974/672
4. Garnek jajowaty o zaokrąglonej i pogrubionej krawędzi wylewu oraz wklęsłym dnie. Poniżej brzegu pojedyncza krótka listwa plastyczna z dołkami palcowymi. Powierzchnia zewn. wygładzana na wylewie, niżej chropowata ze śladami pionowych obmazywań, barwa obustronnie brązowa. Wys. 15 cm; średn. wylewu 15,6 cm, dna 9 cm; grub. ścianek 0,6–0,7 cm (tabl. 180: 4). MGI/A/16:1974/667
5. Nacz. malowane – małe naczynie wazowate o lejkowatej szyjce, dwustożkowatym mocno wydętym brzuścu w połowie wysokości naczynia i wklęsłym dnie. Powierzchnia zewn. szorstka, barwy terakotowej ze śladami czerwonej malatury (zachował się podkład czerwony pod intensywny barwnik), wewn. brązowo-terakotowej. Wys. 9,2 cm; średn. wylewu 10 cm, brzuśca 15,2 cm, dna 4,4 cm; grub. ścianek 0,3–0,5 cm (tabl. 180: 5). MGI/A/16:1974/677
6. Czarka z lejkowatą szyjką, baniastym brzuścem z zatokiem w dolnej części naczynia i spłaszczonym w miejscu dna. Powierzchnia zewn. wygładzana, barwa obustronnie czarna. Wys. 5,4 cm; średn. wylewu 6 cm, brzuśca 8,8 cm, dna 4 cm; grub. ścianek 0,3–0,5 cm (tabl. 180: 6). MGI/A/16:1974/675
7. Czerpak o prostej krawędzi lekko zagiętej do środka, odcisku palcowym w miejscu dna i z taśmowatym uchem wystającym ponad brzeg. Powierzchnia zewn. wygładzana, miejscami wyświecana, barwa obustronnie czarna. Wys. 5,4 cm; średn. wylewu 10×11,5 cm, dna 1,5 cm; grub. ścianek 0,5 cm (tabl. 180: 7). MGI/A/16:1974/673
8. Garnek profilowany z prosto ściętym brzegiem odchylonym na zewnątrz i wyodrębnionym, wklęsłym dnem. Powierzchnia zewn. wygładzona na szyjce, niżej chropowata, barwa obustronnie brązowo-szara. Wys. 15,4 cm; średn. wylewu 14,2 cm, dna 8 cm; grub. ścianek 0,5–0,6 cm (tabl. 180: 8). MGI/A/16:1974/668
9. Misa o prostej krawędzi wylewu zagiętej do środka i wklęsłym dnie. Wewnątrz na dnie słabo czytelny znak w kształcie litery „X”. Poniżej wylewu umieszczone pojedyncze małe uszko poziomo przekłute. Powierzchnia zewn. wygładzana, barwy brązowo-czarnej, wewn. czarnej, miejscami wyświecana. Wys. 9,6 cm; średn. wylewu 22 cm, dna 8,7 cm; grub. ścianek 0,6–0,8 cm (tabl. 180: 9). MGI/A/16:1974/671
10. Czarka profilowana o zaokrąglonym brzegu mocno wygiętym na zewnątrz, niskiej szyjce i wklęsło-wypukłym dnie. Na krawędzi wylewu znajdują się trzy grupy podwójnych występów usytuowane w równej odległości od siebie. Zdobiona na górnej części brzuśca płytkami nierównymi żłobkami, w postaci pojedynczej linii poziomej, od której odchodzą dookoła nie wiszące trójkąty w postaci linii ukośnych i trzech–czterech pionowych. Powierzchnia zewn. gładka, barwy czarno-brązowej, wewn. czarnej. Wys. 5,4 cm; średn. wylewu 7,6 cm, brzuśca 10,6 cm, dna 2,8 cm; grub. ścianek 0,4–0,5 cm (tabl. 180: 10). MGI/A/16:1974/676

11. Czerpak (we fragm.) o zaokrąglonej krawędzi wylewu zagiętej do środka i taśmowatym uchu wystającym ponad brzeg. Powierzchnia zewn. wygładzana, barwa obustronnie czarno-brunatna. Wys. 4,4 cm; średn. wylewu 10×10,4 cm; grub. ścianek 0,5 cm (tabl. 180: 11). MGI/A/16:1974/674
12. Częściowo zachowana amfora o stożkowatej szyjce, brzuscu łagodnie zaokrąglonym o największej wydętości w 2/3 wysokości i wklęsłym dnie. Na zatamie brzuśca zachowane pojedyncze guzkowate ucho poziomo przekłute (drugie usytuowane symetrycznie, niezachowane, ale jest ślad po drażeniu otworu). Powierzchnia zewn. wygładzana i miejscami wyświecana, barwy czarno-brunatnej, wewn. czarnej. Wys. 14,5 cm; średn. brzuśca 17 cm, dna 8,8 cm; grub. ścianek 0,5–0,6 cm (tabl. 180: 12). MGI/A/16:1974/669
13. 20 fragm. ceramiki, pochodzących z nac. cienkościennych, w tym wylewów o brzegu zaokrąglonym i ściętym prosto, o powierzchniach gładkich, barwy czarnej (grub. ścianek 0,4 cm); utamki brzuśców. MGI/A/16:1974/688a
14. Diadem z 71 kolistych, miseczkowatych guziczków brązowych wykonanych z cienkiej brązowej blaszki zaopatrzonych od strony wklęsłej w uszka. Średn. 0,8 cm (tabl. 181: 1). MGI/A/16:1974/679
15. Zamknięte kółko brązowe wykonane z drutu brązowego o przekroju okrągłym. Na zab. relikty pasków plecionki. Średn. 2,5 cm; grub. 0,2–0,3 cm (tabl. 181: 2). MGI/A/16:1974/682
16. Zawieszka skroniowa (prawa) – skręt spiralny z okrągłego w przekroju drutu brązowego zwiniętego w 2,5 zwoju o końcach cieniejących. Średn. 2,8 cm; grub. 0,2 cm (tabl. 181: 3). MGI/A/16:1974/680
17. Zawieszka skroniowa (lewa) – skręt spiralny z okrągłego w przekroju drutu brązowego zwiniętego w 2,5 zwoju o końcach cieniejących. Średn. 2,8 cm; grub. 0,2 cm (tabl. 181: 4). MGI/A/16:1974/681
18. Ozdoba tańczuchowata składająca się z 13 zamkniętych kółek o zbliżonej wielkości, w tym jednym w formie 1,5-zwojowego skrętu spiralnego z końcem rozklepanym. Na części pozostałości brązowych blaszek (łączeń?). Wykonane z drutu brązowego o przekroju okrągłym. Średn. 2 cm; grub. 0,2–0,3 cm (tabl. 181: 5). MGI/A/16:1974/682
19. Otwarty naszyjnik żelazny (we fragm.) z końcami cieniejącymi, rozklepanymi i zwiniętymi w uszka i tordowanym kabłąkiem. Wykonany z pręta o przekroju czworokątnym, z przynajmniej jedną zmianą kierunku skrętu. Średn. ok. 15,5 cm; grub. 0,4 cm. Na zabytku odcisk tkaniny (tabl. 181: 6). MGI/A/16:1974/685
20. Kolia składająca się z 60 drobnych paciorków szklanych w kształcie wycinka środkowej części kuli, barwy niebieskiej (średn. 0,4–0,5 cm; wys. 0,2–0,3 cm) (tabl. 181: 7). MGI/A/16:1974/685a
21. Dwa drobne paciorki w formie rurczki o średnicy 0,5 cm i wysokości 0,4 cm wykonane z kory (tabl. 181: 8).
22. Trzonek szpili żelaznej wykonany z pręta o przekroju okrągłym, ścienionym na końcu. Dług. ok. 13 cm; grub. 0,5 cm (tabl. 181: 9). MGI/A/16:1974/686
23. Fragm. żelaznej bransolety zwojowej (prawej) wykonanej z pręta w przekroju płasko-wypukłego, zwiniętego w 3–4 zwoje. Średn. ok. 6 cm; grub. 0,6 cm (tabl. 181: 10). MGI/A/16:1974/683
24. Fragm. żelaznej bransolety zwojowej (lewej) wykonanej z pręta w przekroju płasko-wypukłego, zwiniętego w 3 zwoje. Średn. ok. 6 cm; grub. 0,6 cm (tabl. 181: 11). MGI/A/16:1974/684
25. Nagolennik żelazny (prawy) o końcach głęboko zachodzących na siebie, cieniejących. Wykonany z pręta o przekroju okrągłym. Średn. 9,8 cm; grub. 1 cm (tabl. 181: 12). MGI/A/16:1974/687
26. Nagolennik żelazny (lewy) o końcach głęboko zachodzących na siebie, cieniejących. Wykonany z pręta o przekroju okrągłym. Średn. 10,4 cm; grub. 1 cm (tabl. 181: 13). MGI/A/16:1974/688
27. Tkanina: na kościach czaszki, kółku z diademem – plecionka i nić z surowca roślinnego, przy bransolecie – wetna owcza o nieustalonym splocie i fragm. ze splotem płóciennym.

#### **GRÓB 284** **szkieletowy (pole G2, wykop 15–16)**

Na 52 cm natrafiono na kamienie obstawy regularnie ułożone wokół słabo czytelnej owalnej jamy o wymiarach 100×50 cm. Dno na 75 cm.

#### **GRÓB 285** **szkieletowy (pole G2, wykop 5–6–15–16)**

Na 45 cm odstonięto kamienie obstawy regularnie ułożone na brzegach owalnej jamy. Grób miał wymiary 80×35 cm, a jego wypetnisko słabo odcinało się od piaszczystego calca. Zanikł na 75 cm.

#### **GRÓB 286** **szkieletowy (pole G2, wykop 18–19–28–29)**

Od 11 do 27 cm rejestrowano rozproszone kamienie bruku. Owalna jama grobowa była widoczna na 38 cm, a jej wymiary wynosiły 90×45 cm. Wzdłuż dłuższych boków rozmieszczone

były drobne kamienie obstawy. W wypetnisku znaleziono dwa zabytki kamienne (1). Dno na 70 cm.

**Inwentarz:**

1. Dwa przedmioty kamienne (wapień muszlowy) pochodzenia naturalnego, pierwotnie interpretowane jako narzędzia.

### **GRÓB 287**

#### **szkieletowy (pole G2, wykop 18–19)**

Na 27 cm odkryto owalną jamę grobową o wymiarach 90×50 cm. Na jej dłuższych brzegach wystąpiły dwa kamienie. Jama zanikła na 83 cm.

### **GRÓB 288**

#### **szkieletowy (pole G2, wykop 9), tabl. 178**

Na 55 cm odstonięto owalną jamę grobową o wymiarach 90×50 cm. W części ptn. znaleziono fragm. zawieszki brązowej (1). Jama zanikła na 80 cm.

**Inwentarz:**

1. Zawieszka – skręt spiralny z okrągłego w przekroju drutu brązowego zwiniętego w 1 zwój o końcach utamanych. Średn. 1,2 cm; grub. 0,1 cm (tabl. 178: 1). MGI/A/17:1975/694

### **GRÓB 289**

#### **szkieletowy (pole G2, wykop 29–30–39–40), tabl. 182, 183**

Pod darnią, na 20–40 cm odstonięto pierwszą warstwę bruku rozłożonego na obszarze o dł. 200 cm i szer. 80 cm, w którym znajdowano fragm. ceramiki (7). W jego ptn. części ustawione było nacz. wazowate (1) przykryte talerzem (2). Zbliżona do prostokąta jama grobowa zarysowała się na 50 cm. Miała wymiary 260×70 cm i była usytuowana na osi N–S, z odchyleniem w kierunku E, a na jej stropie leżało kilka kamieni drugiej warstwy bruku. Na 90 cm, w części ptn. odstonięto garnek (3), misę (4) i czerpak (5) oraz kolejną misę (6) po przeciwnej stronie. Od strony ptn.-wsch. i ptd.-zach. leżały dwa skupiska kamieni obstawy. W wypetnisku widoczne było zaciemnienie w miejscu głowy, w którym znaleziono zawieszkę brązową (8) oraz paciorki szklane (9). Na piersiach znajdowała się szpila brązowa (10), w okolicy nóg żelazne nagolenniki (11–12). Dno na 100 cm.

**Inwentarz:**

1. Naczynie wazowate o stożkowej szyjce, baniastym brzuścu o największej wydętości w połowie wysokości naczynia i prostym dnie. Powierzchnia zewn. w górnej części (do załomu brzuśca) wygładzana, w dolnej partii chropowacona, barwy brunatnej, wewn. czarnej. Wys. ok. 17–18 cm; średn. wylewu

16,7 cm, brzuśca 21 cm, dna 11 cm; grub. ścianek 0,6–0,9 cm (tabl. 182: 1). MGI/A/17:1975/695

2. Talerz krążkowy z zaokrąglonym brzegiem o powierzchni szorstkiej, wygładzanej przy brzegu. Barwa obustronnie brunatna. Średn. 25 cm; grub. 0,8–1,2 cm (tabl. 182: 2). MGI/A/17:1975/697
3. Nieduży garnek profilowany z prostym brzegiem odchylonym na zewnątrz i wklęsłym dnem. U nasady szyjki ozdobiony trzema zachowanymi listewkami plastycznymi wyprofilowanymi w podwójne guzki. Powierzchnia zewn. wygładzona na szyjce, niżej chropowacona, barwa obustronnie brunatna. Wys. 13,7 cm; średn. wylewu 14,3 cm, dna 8,2 cm; grub. ścianek 0,5–0,6 cm (tabl. 182: 3). MGI/A/17:1975/698
4. Misa (we fragm.) o zaokrąglonym brzegu zagiętym do środka i wyodrębnionym w stopkę, prostym dnie. Poniżej wylewu uszko/guzek poziomo przekłute. Powierzchnia zewn. wygładzana, barwy brunatno-szarej, wewn. czarnej. Wys. 9,7 cm; średn. wylewu 20,4 cm, dna 7,4 cm; grub. ścianek 0,5–0,7 cm (tabl. 182: 4). MGI/A/17:1975/700
5. Czerpak półkulisty o zaokrąglonej krawędzi, odcisku palcowym w miejscu dna i taśmowatym uchu wystającym ponad brzeg. Powierzchnia zewn. wygładzana, barwa obustronnie czarna. Wys. 5,5 cm; średn. wylewu 9,6×10,3 cm, dna 2,5 cm; grub. ścianek 0,5 cm (tabl. 182: 5). MGI/A/17:1975/699
6. Misa półkulista o prosto ściętej krawędzi wylewu i wklęsłym dnie. Powierzchnia zewn. wygładzana, miejscami wyświecana, barwy brunatno-czarnej, wewn. czarnej. Wys. 8,4 cm; średn. wylewu 27,4 cm, dna 8 cm; grub. ścianek 0,5–0,7 cm (tabl. 182: 6). MGI/A/17:1975/701
7. Zniszczone fragm. naczyń, w tym utamki nacz. cienkościenne o wygładzanej powierzchni, barwy obustronnie szarej. Grub. 0,5 cm. MGI/A/17:1975/696
8. Zawieszka skroniowa (prawa) – skręt spiralny z okrągłego w przekroju drutu brązowego zwiniętego w 3 zwoje o końcach cieniejących, jeden odgięty. Średn. 2,5 cm; grub. 0,2 cm (tabl. 183: 1). MGI/A/17:1975/702
9. Sześć paciorków szklanych w kształcie wycinka środkowej części kuli: pięć barwy niebieskiej (średn. 0,6 cm; wys. 0,3 cm), jeden barwy ciemnoniebieskiej, zdobiony linią zygzakowatą ze szkła barwy żółtej (średn. 0,5 cm; wys. 0,3 cm) (tabl. 183: 2). MGI/A/17:1975/703
10. Szpila brązowa z główką w postaci tarczki spiralnej wykonanej z pręta o przekroju romboidalnym. Trzonek cieniejący w przekroju okrągły. Długość 12,8 cm; średn. tarczki 1,8 cm; grub. 0,3 cm (tabl. 183: 3). MGI/A/17:1975/704

11. Fragm. nagolennika żelaznego (lewego) o końcach głęboko zachodzących na siebie, najpewniej cieniejących. Wykonany z pręta o przekroju okrągłym. Średn. 11 cm; grub. 1 cm (tabl. 183: 4). MGI/A/17:1975/705
12. Fragm. nagolennika żelaznego (prawego) o końcach głęboko zachodzących na siebie, cieniejących. Wykonany z pręta o przekroju okrągłym. Średn. 11 cm; grub. 0,8 cm (tabl. 183: 5). MGI/A/17:1975/706

### GRÓB 290

#### szkieletowy (pole G2, wykop 16–17–26–27), tabl. 185

Na 25 cm wystąpiły kamienie bruku zgrupowane nad ptn. częścią jamy, która zarysowała się na 30 cm. Miała kształt owalny o wymiarach 310×100 cm. W wypetnisku znaleziono fragm. misy (2) oraz węgle drzewne (12). Na 100 cm zarys grobu stał się regularny, zbliżony do prostokąta (210×95 cm). Na dłuższych bokach bezpośrednio przy głowie i nogach zmarłego leżało po jednym kamieniu obstawy. W wypetnisku czytelne było zaciemnienie w miejscu szkieletu, z którego zachowały się zęby. W części ptn. przy głowie ustawiona była misa (1), niżej leżały brązowe zawieszki (3–4), naszyjnik (5) i szpila żelazna (6). Na rękach odstonięto bransolety (7–8): prawą żelazną i lewą brązową wraz z pierścionkiem brązowym (9), a przy nogach żelazne nagolenniki (10–11). Grób zanikł na 110 cm.

Analiza antropologiczna: mężczyzna, *Adultus* (20–24 lata).

Uwagi: fragm. tkaniny przy lewej bransolecie – zaginęły.

#### Inwentarz:

1. Misa o prostym, pogrubionym brzegu zagiętym do środka, ze stożkowatymi ściankami i lekko wklęsłym dnem. Powierzchnia zewn. wygładzana, barwy brunatno-ceglastej, wewn. brunatno-szarej. Wys. 8,4 cm; średn. wylewu 19,6 cm, dna 6,5 cm; grub. ścianek 0,6–0,7 cm (tabl. 185: 1). MGI/A/17:1975/708
2. Ułamek misy półkulistej? o zaokrąglonej krawędzi wylewu. Powierzchnia zewn. wygładzana, barwa obustronnie czarna. Grub. ścianek 0,5 cm. MGI/A/17:1975/707
3. Zawieszka skroniowa (prawa) – skręt spiralny z okrągłego w przekroju drutu brązowego zwiniętego w 2,5 zwoju o końcach cieniejących. Średn. 3,1 cm; grub. 0,2 cm (tabl. 185: 2). MGI/A/17:1975/709
4. Zawieszka skroniowa (lewa) – połowa skrętu spiralnego z okrągłego w przekroju drutu brązowego o końcach utamanych. Średn. 3,1 cm; grub. 0,3 cm (tabl. 185: 3). MGI/A/17:1975/710
5. Otwarty naszyjnik brązowy z końcami rozklepanymi i zwiniętymi w uszko. Zdobiony trzema grupami kresek ułożonych naprzemianlegle w jodetkę (z osią na grani). Wykonany

z pręta o przekroju romboidalnym. Średn. 12×14 cm; grub. 0,4–0,5 cm (tabl. 185: 4). MGI/A/17:1975/711

6. Trzonek szpili żelaznej (we fragm.) wykonany z pręta o przekroju okrągłym. Dług. 11 cm; grub. 0,5 cm (tabl. 184: 5). MGI/A/17:1975/712
7. Fragm. bransolety żelaznej (prawej) o końcach zgrubiałych guziczkowato. Wykonana z pręta o przekroju okrągłym, być może skutym na płasko od środka. Średn. 6,5 cm; grub. 0,5 cm (tabl. 185: 6). MGI/A/17:1975/714
8. Bransoleta wielozwojowa (lewa) wykonana z cienkiej taśmy brązowej skręconej w 4 zwoje o końcach zwężonych. Taśma w przekroju wklęsło-wypukła. Średn. 5,7 cm; szer. taśmy 0,6 cm; grub. 0,1 cm (tabl. 185: 7). MGI/A/17:1975/715
9. Pierścionek brązowy o zwężonych końcach zachodzących na siebie. Wykonany z cienkiej taśmy o przekroju prostokątnym. Średn. 2 cm; szer. 0,6 cm; grub. 0,1 cm (tabl. 185: 8). MGI/A/17:1975/713
10. Fragm. nagolennika żelaznego (prawego) o końcach głęboko zachodzących na siebie. Wykonany z pręta o przekroju okrągłym. Średn. 10,4 cm; grub. 0,8 cm (tabl. 185: 9). MGI/A/17:1975/716
11. Fragm. nagolennika żelaznego (lewego) o końcach głęboko zachodzących na siebie. Wykonany z pręta o przekroju okrągłym. Średn. 10,4 cm; grub. 0,8 cm (tabl. 185: 10). MGI/A/17:1975/717
12. Węgle drzewne: sosna zwyczajna, dąb, iglaste, część nieoznaczona. MGI/A/17:1975/717a

### GRÓB 291

#### ciatopalny popielnicowy (pole H, wykop 73–74), tabl. 171

Na 55 cm uchwycono owalną jamę grobową o wymiarach 50×45 cm. Na jej stropie w centralnej części odstonięto popielnicę (1) obsypaną pozostałościami stosu, który widoczny był również w wypetnisku obiektu o miąższości 30 cm. Popielnica w całości była wkopana w jamę w kształcie wyłuszczonej niecki.

Analiza antropologiczna: kobieta, dorosły.

#### Inwentarz:

1. Popielnica – dzban o zaokrąglonym brzegu wywiniętym na zewnątrz, dwustożkowatym brzuścu i wklęsłym dnie wyodrębnionym w stopkę. W górnej części brzuśca umieszczono masywne taśmowate ucho. Powierzchnia zewn. wygładzana, barwa obustronnie brunatna. Wys. 19 cm; średn. wylewu 18 cm, brzuśca 21,5 cm, dna 10 cm; grub. ścianek 0,6–0,7 cm (tabl. 171: 1). MGI/A/17:1975/718
2. Węgle drzewne. Zaginęły.

**GRÓB 292****szkieletowy (pole H, wykop 94; pole G, wykop 4)**

Na 55 cm zarysowała się zbliżona do prostokąta jama grobowa o wymiarach 225×50–60 cm wydłużona na osi N–S. Dno na 75 cm.

**GRÓB 293****szkieletowy (pole H, wykop 71–72–81–82)**

Na 55 cm odstonięto owalną jamę grobową o wymiarach 145×80 cm, wydłużoną na osi N–S. Na 62 cm odstonięto trzy kamienie obstawy ułożone na jej dłuższych bokach. W wypełnisku wystąpiło silne zaciemnienie w miejscu szkieletu. Jama zanikła na 100 cm.

**GRÓB 294****szkieletowy (pole H, wykop 95; pole G, wykop 5)**

Na 60 cm odstonięto owalną jamę o wymiarach 120×65 cm usytuowaną na osi NE–SW. Jama zanikła na 80 cm.

**GRÓB 295****ciałopalny jamowy (pole G, wykop 14–15)**

Na 20 cm zarysowała się nieregularna jama o wymiarach 30×40 cm, w wypełnisku której znajdowały się przepalone kości ludzkie oraz drobne kamienie. Jama miała miąższość ok. 30 cm.

Analiza antropologiczna: brak określenia płci i wieku.

**GRÓB 296****szkieletowy i ciałopalny jamowy – birytualny (pole G, wykop 12–13–22–23), tabl. 183, 184**

Strop prostokątnej jamy grobowej o wymiarach 275×130 cm, zorientowanej na osi N–S, odstonięto na 40 cm. W części ptn. znaleziono ułamki talerza (1), przewrócone na bok nacz. wazowate (2) oraz garnek (3). Wokół nich wystąpiły węgle drzewne (10) i przepalone kości ludzkie. Wzdłuż krawędzi jamy wystąpiło silne zaciemnienie, szczególnie intensywne w części wsch. – ślad po konstrukcji drewnianej. Na 60–90 cm na dłuższych bokach skupione były kamienie miejscami podwójnej obstawy grobu. W części ptn. znaleziono garnek (4), nakryty dwoma misami włożonymi jedna w drugą (5–6) i z czerpakiem (7) obok. Na wsch.-płd. boku jamy stało nacz. wazowate (8). Przy wsch. krawędzi grobu leżał nóż żelazny (9). Dno na 105 cm.

Analiza antropologiczna: pochówek inhumacyjny: mat. kostne niezachowane; pochówek ciałopalny: brak określenia płci i wieku.

Uwagi: grób był interpretowany jako szkieletowy, nie wydzielono pochówku ciałopalnego.

**Inwentarz:**

1. Fragm. talerza krążkowego o pogrubionym i zaokrąglonym brzegu, powierzchni chropowatej z nieregularnymi odciskami paznokciowymi, barwy obustronnie brunatnej. Grub. 1 cm (tabl. 183: 1). MGI/A/17:1975/725
2. Częściowo zachowane naczynie wazowate o baniastym brzuscu i płaskim dnie. Powierzchnia zewn. wygładzana, barwy czarnej, wewn. brunatnej. Wys. 17,2 cm; średn. dna 11,8 cm; grub. ścianek 0,6–0,7 cm (tabl. 183: 2). MGI/A/17:1975/732
3. Garnek doniczkowy (we fragm.) o prostym brzegu i wklęsłym dnie. Zdobiony poniżej wylewu dookólnymi odciskami palcowymi. Powierzchnia zewn. wygładzana przy wylewie, niżej szorstka, barwa obustronnie ceglasta. Wys. ok. 16,8 cm; średn. wylewu 13 cm, dna 10,3 cm; grub. ścianek 0,6–0,7 cm (tabl. 183: 3). MGI/A/17:1975/727
4. Garnek jajowaty o prostym brzegu i wyodrębnionym, wklęsłym dnie. Poniżej wylewu symetrycznie umieszczone grupy dużych guzków plastycznych (po dwa i trzy). Powierzchnia zewn. wygładzana przy wylewie, niżej chropowata, barwy czarno-brunatnej, wewn. czarnej. Wys. 14 cm; średn. wylewu 11,8 cm, dna 7,7 cm; grub. ścianek 0,6–0,7 cm (tabl. 184: 4). MGI/A/17:1975/730
5. Drobne fragm. misy z uszkiem guzkowatym przekłutym poziomo. Pozostałe ułamki: części środkowe; barwa brunatna i czarna. MGI/A/17:1975/728
6. Zniszczona płytką miseczka profilowana z lekko pogrubionym brzegiem i lekko wklęsłym dnem. Na krawędzi wylewu zachowane w kilku miejscach grupy kresiek. Na przejściu szyjki w brzusek pozioma dookólna linia ryta. Poniżej grupy podwójnych łuków (cztery zachowane), od których odchodzą ku górze ukośne, potrójne kreski. Pomiedzy nimi znajdują się płytkie odciski okrągłego stempelka obramione mniejszymi dotkami na zewnątrz i trzema w środku. Wewnątrz słabo czytelna delikatnie ryta ukośna kratka oraz cztery symetrycznie usytuowane dotki z delikatnymi guzkami w środku (trzy zachowane). Dno podkreślone podwójnym płytkim żłobkiem. Powierzchnia zewn. gładka, barwa obustronnie czarna. Wys. 4,5 cm; średn. wylewu 16 cm, brzuśca 16,8 cm, dna ok. 5 cm; grub. ścianek 0,3–0,5 cm. Nacz. zrekonstruowane rysunkowo w partii dna (tabl. 184: 5). MGI/A/17:1975/729
7. Czerpak profilowany (we fragm.) o załomie brzuśca w górnej części naczynia, krótkiej szyjce i zaokrąglonym wylewie. Dno wklęsło-wypukłe z guzkiem pośrodku otoczonym podwójnym płytkim żłobkiem. Ucho wateczkowate wystające

ponad krawędź wylewu. Ornamentowany wewnątrz słabo zachowanym wzorem ukośnej kratki zamkniętej potrójnymi liniami (czytelne tylko na części). Powierzchnia zewn. gładka i wyświecana, barwa obustronnie czarna. Wys. 4,2 cm; średn. wylewu 11,3×13 cm, dna ok. 4 cm; grub. ścianek 0,3 cm (tabl. 184: 6). MGI/A/17:1975/731

8. Górna część naczynia wazowatego (we fragm.) z krótką cylindryczną szyjką o zaokrąglonym wylewie. Powierzchnia zewn. wygładzana na szyjce, niżej chropowata, obrzucana ze śladami poziomego obmazywania, barwy brązowo-ceglastej, wewn. czarnej. Wys. 9 cm; średn. wylewu ok. 20 cm, brzuśca 22 cm; grub. ścianek 0,6–0,8 cm (tabl. 184: 7). MGI/A/17:1975/726
9. Mały brzeszczot noża żelaznego z zachowanym krótkim kolcem do rękojeści. Tylec prosty, końcówka ostrza wygięta ku górze; ostrze w przekroju klinowate. Dług. 7,2 cm; szer. 2,4 cm; grub. 0,3 cm (tabl. 184: 8). MGI/A/17:1975/733
10. Węgle drzewne: sosna zwyczajna, dąb, iglaste, część nieoznaczona. MGI/A/17:1975/734

**GRÓB 297**  
**ciatopalny jamowy (pole G, wykop 4–5–14–15),  
 tabl. 186**

Na 30 cm uchwycono zarys owalnej jamy (100×75 cm) ze śladami spalenizny, węgla drzewnych (3) oraz drobnych przepalonych kości. Niżej, na 50 cm w części płd. leżały ułamki naczyń wazowatego (1) i innych naczyń (2), wokół których skupione były pozostałości stosu. Dno na 80 cm.

Analiza antropologiczna: płeć – ?, dorosły. W mat. kostnym fragm. spalonych kości zwierzęcych (owca/koza).

Uwagi: grób był sklasyfikowany jako szkieletowy dziecięcy. W opisie HW pominięta spalona kość, które znaleziono na dnie jamy (informacja z metryczki).

**Inwentarz:**

1. Dolna część małego naczynia wazowatego dwustożkowatego o największej wydętości w połowie wysokości oraz prostym dnie. Powierzchnia zewn. wygładzana, barwy brązowo-szarej, wewn. brązowej. Wys. 13,2 cm; średn. brzuśca 14,8 cm, dna 7,8 cm; grub. ścianek 0,6 cm (tabl. 186: 1). MGI/A/17:1975/736
2. Dziewięć ułamków naczyń, w tym prosto ścięty wylew i dno garnka barwy obustronnie brązowej o powierzchni wygładzonej (grub. ścianki 0,6 cm); ułamek wylewu i ucha czerpaka; fragm. brzuśców.
3. Węgle drzewne: sosna zwyczajna, iglaste. MGI/A/17:1975/737

**GRÓB 298**  
**szkieletowy (pole G, wykop 3–13)**

Na 40 cm odstonięto niewielką owalną jamę grobową o wymiarach 100×50 cm. Na 60 cm na jej dłuższych bokach ułożone były pojedyncze kamienie obstawy. Dno na 80 cm.

**GRÓB 299**  
**szkieletowy (pole G, wykop 2)**

Na 40 cm zarysowała się owalna jama grobowa o wymiarach 80×40 cm, która zanikła na 90 cm.

**GRÓB 300**  
**szkieletowy (pole C2, wykop 28–29–38–39)**

Na 50 cm uchwycono zbliżoną do prostokąta jamę grobową o wymiarach 90×40 cm usytuowaną na osi NW–SE. Wzdłuż jej brzegów rozłożone były regularnie kamienie obstawy, w części płn. podwójnej. Dno na 85 cm.

Uwagi: brak dokładnej lokalizacji mat. ceramicznych.

**Inwentarz:**

1. 32 fragm. ceramiki, pochodzące z różnych naczyń, w tym dwa wylewy naczyń cienkościennych (misy i czerpaka) o powierzchniach gładkich, barwy czarnej (grub. ścianek 0,4–0,5 cm); brzeg garnka; fragm. dna misy?, barwy brązowo-szarej (średn. 9 cm); ułamki mało charakterystycznych brzuśców. MGI/A/17:1975/740

**GRÓB 301**  
**szkieletowy (pole C2, wykop 36–46)**

Na 50 cm uchwycono owalną jamę grobową o wymiarach 100×50 cm usytuowaną na osi NW–SE. Wzdłuż dłuższych boków rozłożone były pojedyncze duże kamienie obstawy. Dno na 95 cm.

**GRÓB 302**  
**szkieletowy (pole C2, wykop 38), tabl. 186**

Na 55 cm odstonięto zbliżoną do prostokąta jamę grobową o wymiarach 75×50 cm usytuowaną na osi N–S. Wzdłuż jej zach. brzegu ułożone były dwa kamienie obstawy. Na 86 cm w części płd.-wsch. znaleziono kółko żelazne (1). Dno na 90 cm.

Uwagi: przy kółku były fragm. tkaniny (niezachowane).

**Inwentarz:**

1. Fragm. kółka żelaznego o końcach stykających się?, wykonane z pręta o przekroju płasko-kulistym. Średn. 4 cm; grub. 0,6 cm (tabl. 186: 1). MGI/A/17:1975/742





6. Fragm. brzeszczota noża żelaznego z zachowanym kolcem do rękojeści. Tylec ukształtowany prosto. Ostrze w przekroju klinowate. Na zabytku zachowane ślady okładziny drewnianej. Długość: 7 cm; szer. 2 cm; grub. 0,2–0,3 cm (tabl. 187: 6). MGI/A/18:1977/757a
7. Węgle drzewne: sosna zwyczajna, iglaste, część nieoznaczona. MGI/A/18:1977/757c

### GRÓB 309 ciałopalny popielnicowy (pole H, wykop 90), tabl. 188

Na 30 cm uchwycono zbliżoną do owalu jamę o wymiarach 100×65 cm. W części zach. odstonięto zniszczoną popielnicę (1) z pozostałościami stosu wokół i fragm. naczyń (2) wewnątrz. Dno jamy na 60 cm, a urna ustawiona 20 cm wyżej.

Analiza antropologiczna: mężczyzna, *Adultus/Maturus* (30–40 lat). W mat. węgle drzewne oraz spalone utamki kości zwierzęcych (owca/koza).

Palenisko: przy ptn.-wsch. krawędzi grobu, owalne (średn. 50 cm), miąższość 20 cm z drobnymi kamieniami i węglami drzewnymi.

#### Inwentarz:

1. Popielnica – część przydenna dużego naczynia wazowatego o prostym dnie. Powierzchnia zewn. wygładzana, barwy brunatno-szarej, wewn. szarej. Wys. 13 cm; średn. dna 14 cm; grub. ścianek 0,5–0,7 cm (tabl. 188: 1). MGI/A/18:1977/758
2. Zniszczone fragm. naczyń: garnka o powierzchni zewn. chropowatej i talerza krążkowego z odciskami dotków palcowo-paznokciowych o powierzchni chropowatej, barwy obustronnie brunatnej (grub. 1–1,5 cm). MGI/A/18:1977/759
3. Węgle drzewne (stos). MGI/A/18:1977/761

### GRÓB 310 szkieletowy (pole H, wykop 90–100; pole J, wykop 81–91; pole G, wykop 10; pole I, wykop 1), tabl. 188

Na 20–56 cm wystąpił zwarty, miejscami dwupoziomowy bruk ułożony nad środkową i pld. częścią jamy grobowej odstoniętej na 40 cm. Miała kształt regularnego, wydłużonego owalu na osi N–S o wymiarach 280×105 cm. W części ptn.–wsch. stało nacz. wazowate (1). Na 90 cm kształt grobu był prostokątny (260×90 cm) z rozproszoną obstawą na dłuższych bokach. W wypełnisku widoczne było regularne zaciemnienie w miejscu szkieletu, w którym znaleziono zawieszki brązowe (4). W ptn.–wsch. części odstonięto garnek (2), a w okolicy nóg ustawiona była misa (3). Dno na 115 cm.

#### Inwentarz:

1. Naczynie wazowate o stożkowej szyjce łagodnie przechodzącej do baniastego brzuśca, którego największa wydętość znajduje się w połowie wysokości naczynia. Dno proste, lekko pogrubione do środka. Powierzchnia zewn. wygładzana, barwa obustronnie ceglasto-brunatna. Wys. 17 cm; średn. wylewu 15 cm, brzuśca 20 cm, dna 8,5 cm; grub. ścianek 0,6–0,8 cm (tabl. 188: 1). MGI/A/16:1974/762
2. Garnek beczułkowaty o prosto ściętym brzegu i wyodrębnionym, wklęsłym dnie. Poniżej wylewu symetrycznie umieszczone cztery grupy krótkich listewek z dotkami palcowymi. Powierzchnia zewn. wygładzana przy wylewie, niżej chropowata ze śladami pionowego obmazywania, barwy ceglasto-brunatnej, wewn. czarnej. Wys. 14 cm; średn. wylewu 14 cm, dna 9,4 cm; grub. ścianek 0,6–0,7 cm (tabl. 188: 2). MGI/A/16:1974/763
3. Misa z zaokrąglonym brzegiem zagiętym do środka i z płaskim dnem. Powierzchnia zewn. wygładzana, nierówna, barwa obustronnie czarna. Wys. 9,4 cm; średn. wylewu 20 cm, dna 8,5 cm; grub. ścianek 0,6–0,7 cm (tabl. 188: 3). MGI/A/16:1974/764
4. Zawieszka skroniowa – skręt spiralny z okrągłego w przekroju drutu brązowego zwiniętego w 2,5 zwoju o końcach cieniejących. Średn. 1,1 cm; grub. 0,1 cm (tabl. 188: 4). MGI/A/16:1974/765

### GRÓB 311 szkieletowy (pole H, wykop 86–87–96–97), tabl. 189

W warstwie humusu znaleziono fragm. naczynia (6). Prostokątna jama grobowa o wymiarach 270×90 cm zarysowała się na 30 cm. Na 60 cm w części ptn. znaleziono talerz (1), a w centralnej czerpak (2). Na 90 cm jama miała podobną długość, lecz była znacznie węższa (ok. 60 cm). Widoczne było zaciemnienie w miejscu szkieletu, szczególnie intensywne w ptn. części. Powyżej niego znaleziono garnek (3), misę (4) z czerpakiem (5) w środku. Przy głowie znajdował się skręt brązowy (7), w okolicy klatki piersiowej szpila żelazna (8). W przekroju pionowym jama wyróżniała się regularnym prostokątnym kształtem. Dno na 125 cm.

Palenisko: na 60 cm w części ptd. jamy wystąpiło zaciemnienie (35×20 cm) z przepalonym piaskiem i drobnymi węglami drzewnymi (9).

#### Inwentarz:

1. Talerz krążkowy z zaokrągloną i pogrubioną krawędzią o powierzchni szorstkiej, zdobionej pięcioma rzędami głębokich dotków palcowych, barwa obustronnie brunatna. Średn. 23 cm; grub. 1,2 cm (tabl. 189: 1). MGI/A/18:1977/766

2. Czerpak (we fragm.) o prosto ściętym brzegu zagiętym do środka, wklęsłym dnie i z taśmowatym uchem wystającym ponad krawędź wylewu. Powierzchnia zewn. wygładzana, barwa obustronnie jasnobrunatna. Wys. 6,5 cm; średn. wylewu 14 cm, dna 3 cm; grub. ścianek 0,5 cm (tabl. 189: 2). MGI/A/18:1977/767
3. Garnek beczułkowaty z zaokrąglonym brzegiem nachylnym do środka i lekko wklęsłym dnem. Poniżej wylewu rozmieszczone symetrycznie 4 krótkie listewki uformowane w podwójne guzki. Powierzchnia zewn. wygładzana przy wylewie, niżej chropowacona, barwy brunatno-szarej, wewn. szarej. Wys. 15 cm; średn. wylewu 11,8 cm, dna 9,3 cm; grub. ścianek 0,7–0,8 cm (tabl. 189: 3). MGI/A/18:1977/768
4. Misa profilowana z krótką, lekko rozchyloną szyjką i zaokrąglonym brzuścem. Krawędź wylewu pogrubiona, dno płaskie, słabo wyodrębnione. Brzusiec pokryty dookólnym ornamentem w postaci potrójnych ukośnych żłobków połączone zygzakowato z położonymi niżej, identycznymi żłobkami. Powierzchnia zewn. wygładzana, barwa obustronnie czarna. Wys. 5,8 cm; średn. wylewu 11,8 cm, brzuśca 14 cm, dna 5 cm; grub. 0,4 cm (tabl. 189: 4). MGI/A/18:1977/769
5. Czerpak półkulisty o zaokrąglonym brzegu, odcisku palcowym w miejscu dna i z wateczkowatym, masywnym uchem wystającym nieznacznie ponad krawędź wylewu. Powierzchnia zewn. wygładzana, barwa obustronnie brunatno-ceglasta. Wys. 5,2 cm; średn. wylewu 9,5×9,7 cm, dna 2,2 cm; grub. ścianek 0,5 cm (tabl. 189: 5). MGI/A/18:1977/770
6. Fragm. czarki/misy profilowanej z zaokrąglonym wylewem, zdobionej na załomie brzuśca podwójną linią ryta, od której odchodzą wiszące kąty wykonane również z podwójnej linii rytej. Powierzchnia zewn. wygładzana, barwa obustronnie czarna. Grub. ścianek 0,4 cm. MGI/A/18:1977/774
7. Zawieszka skroniowa – skręt spiralny z okrągłego w przekroju drutu brązowego zwiniętego w 2,5 zwoju o końcach cieniejących. Średn. 1,3 cm; grub. 0,1 cm (tabl. 189: 6). MGI/A/18:1977/771
8. Fragm. trzonka szpili żelaznej z prętą o przekroju okrągłym. Długość 6 cm; grub. 0,3 cm (tabl. 189: 7). MGI/A/18:1977/772
9. Węgłe drzewne: sosna zwyczajna, dąb, iglaste, część nieoznaczona. MGI/A/18:1977/775

## GRÓB 312

### szkieletowy (pole G, wykop 7–8–17–18), tabl. 190

Na 30 cm natrafiono na skupisko naczyń nadstawy: nac. wazowate (1) z czerpakiem (3) w środku, talerz (2) i kolejny czerpak (4) ustawionych nad ptn. częścią jamy. Owalna jama grobowa o wymiarach 260×80 cm zarysowała się na 60 cm, a wzdłuż

jej dłuższych boków zalegała obstawa, w okolicy głowy dwuwarstwowa. Na 90 cm w wypełnisku widoczne było zaciemnienie w miejscu szkieletu, przy którym w ptn. części stał mały garnek (5) ustawiony na odwróconej do góry dnem misie (6) przykrywającej nac. miniaturowe (7). Obok leżało przewrócone na bok nac. miniaturowe (8). Przy głowie znaleziono zawieszki brązowe (9), a szpilę żelazną (10) – na środku. Dno na 110 cm.

Palenisko: na 30 cm odstonięte w ptd. części grobu (średn. i miąższość 25 cm), z węglami drzewnymi (11).

### Inwentarz:

1. Naczynie wazowate o stożkowatej szyjce, brzuścu o największej wydętości i załomie w 2/3 wysokości naczynia oraz wklęsłym dnie. Na wysokości załomu zdobione dookólną listwą plastyczną pokrytą od góry odciskami wykonanymi rylcem? (o zróżnicowanej wielkości i głębokości). Powierzchnia zewn. wygładzana do załomu, niżej chropowacona, obrzucana i obmazywana ukośnie, barwy czarno-brunatno-ceglastej, wewn. czarnej. Wys. 19,2 cm; średn. wylewu 16,8 cm, brzuśca 23 cm, dna 10,5 cm; grub. ścianek 0,7–0,9 cm (tabl. 190: 1). MGI/A/18:1977/779
2. Ułamki talerza krążkowego z prosto ściętą krawędzią, o powierzchni szorstkiej i obmazywanej palcami w koncentryczne kręgi? Zachowany pojedynczy otwór. Barwa obustronnie ceglasto-brunatna. Średn. ok. 28,5 cm; grub. 1,5 cm (tabl. 190: 2). MGI/A/18:1977/776
3. Fragm. czerpaka profilowanego z krótką szyjką wywiniętą na zewnątrz, taśmowatym uchem wystającym ponad wylew i wklęsłym dnem. Zdobiony na krawędzi wylewu grupami naprzemianległych ukośnych kresek, a u nasady szyjki czterema poziomymi liniami, powyżej których znajdują się grupy trójkątów skośnie zakreskowanych. Powierzchnia zewn. gładka i wyświecana, barwa obustronnie czarna. Wys. ok. 7,8 cm; średn. wylewu ok. 14 cm, dna 2,5 cm; grub. ścianek 0,4–0,5 cm (tabl. 190: 3). MGI/A/18:1977/777
4. Czerpak o zaokrąglonym brzegu zagiętym do środka, wklęsłym dnie, z taśmowatym uchem wystającym nieznacznie ponad krawędź wylewu. Powierzchnia zewn. gładka, barwy brunatno-czarnej, wewn. czarnej. Wys. 5,7 cm; średn. wylewu 10,5×11,6 cm, dna 3,5 cm; grub. ścianek 0,5 cm (tabl. 190: 4). MGI/A/18:1977/778
5. Garnek jajowaty o prosto ściętym brzegu i wyodrębnionym, wklęsłym dnie. Poniżej wylewu znajdują się duże guzki plastyczne z jednej strony zgrupowane w cztery, z drugiej – dookoła naczynia. Powierzchnia zewn. wygładzana na wylewie, niżej chropowacona, obrzucana, barwy brunatno-ceglastej,

- wewn. szarej. Wys. 13,6 cm; średn. wylewu 11,6 cm, dna 7,7 cm; grub. ścianek 0,6–0,7 cm (tabl. 190: 5). MGI/A/18:1977/780
6. Fragm. misy o zaokrąglonym brzegu zagiętym do środka i płaskim dnie. Powierzchnia zewn. wygładzana, barwa obustronnie czarna. Wys. 8 cm; średn. wylewu 16 cm, dna 7,6 cm; grub. ścianek 0,6–0,7 cm (tabl. 190: 6). MGI/A/18:1977/781
7. Nacz. miniaturowe – waza o baniastym brzuścu i wklęsłym dnie (wylew niezachowany). Zdobione w górnej części brzuśca pojedynczą linią rytą i stożkowatymi guzami obwiedzionymi szerokim półkulistym wklęśnięciem podkreślonym linią rytą. Powierzchnia zewn. gładka, barwy brązowej. Wys. 5,7 cm; średn. wylewu 5 cm, dna 3 cm; grub. 0,5 cm (tabl. 190: 7). MGI/A/18:1977/783
8. Nacz. miniaturowe – waza z wysoką, rozchyloną stożkowato szyjką i dwustojkowatym brzuścem. Brzusiec zdobiony podwójnymi dookólnymi żłobkami, od których odchodzą trzy wiszące trójkąty, wypełnione układami skośnych podwójnych kresiek z krótkimi poziomymi kreseczkami. W polach między trójkątami odcisnięto po jednym wklęsło-wypukłym dołku. Powierzchnia zewn. gładka, barwy czarnej. Wys. 7 cm; średn. brzuśca 8,2 cm, dna 2 cm; grub. 0,5 cm (tabl. 190: 8). MGI/A/18:1977/782
9. Zawieszka brązowa – skręt spiralny z okrągłego w przekroju drutu brązowego zwiniętego w 3 zwoje o końcach cieniejących. Średn. 1,4 cm; grub. 0,1 cm (tabl. 190: 9). MGI/A/18:1977/784
10. Ułamki trzonka szpili żelaznej wykonanego z pręta o przekroju okrągłym. Długość 4,5 cm; grub. 0,4 cm (tabl. 190: 10). MGI/A/18:1977/785
11. Węgle drzewne: sosna zwyczajna, dąb, iglaste, część nieoznaczona; przepalone. MGI/A/18:1977/786

### GRÓB 313 szkieletowy (pole G, wykop 9–10–19–20), tabl. 191

Na 40–50 cm znaleziono fragm. czerpaka? (1) usytuowane w płn.-wsch. części owalnej jamy (150×80 cm), zorientowanej na osi NE–SW, uchwyconej na 60 cm. W wypełnisku widoczne były brązowe przebarwienia z węglami drzewnymi (12). Niżej, na 80 cm grób był nieco większy (165×50 cm). W części płn. odstąpiono misę (2) ustawioną na garnku (3), obok naczynia piętrowe (4–5). Do naczynia nr 4 włożone było nacz. miniaturowe (6). W okolicy szyi leżał naszyjnik brązowy (7), przy którym znaleziono zęby, niżej brązowe bransolety (8–9), a przy stopach nagolenniki: prawy z brązu (10), lewy z żelaza (11). Dno na 100 cm.

Analiza antropologiczna: kobieta?, dorosły.

Uwagi: w grobie były fragm. drewna (13) o nieokreślonej lokalizacji, prawdopodobnie pod zab. brązowymi.

#### Inwentarz:

1. Fragm. czerpaka? stożkowatego o prosto ściętym brzegu i płaskim dnie. Ucho niezachowane. Powierzchnia zewn. wygładzana, nierówna, barwy obustronnie ciemnoszarej. Wys. 6 cm; średn. wylewu 9 cm, dna 5 cm; grub. ścianek 0,4–0,5 cm; drobne ułamki talerza krążkowego barwy brązowej (tabl. 191: 1). MGI/A/18:1977/788–789
2. Fragm. misy o brzegu zagiętym do środka i płaskim dnie. Powierzchnia zewn. wygładzana, barwy brązowo-czarnej, wewn. czarnej. Wys. 6 cm; średn. dna 8,5 cm; grub. ścianek 0,5–0,7 cm (tabl. 191: 2). MGI/A/18:1977/790
3. Garnek doniczkowy o zaokrąglonym brzegu i wyodrębnionym, wklęsłym dnie. Powierzchnia zewn. chropowata ze śladami różnokierunkowego obmazywania, barwy brązowo-ceglastej, wewn. szarej. Wys. 12,2 cm; średn. wylewu 11,6 cm, dna 8 cm; grub. ścianek 0,6–0,7 cm (tabl. 191: 3). MGI/A/18:1977/792
4. Naczynie piętrowe (we fragm.) o dwóch baniastych brzuścach o nierównej średnicy (dolny mniejszy), zaopatrzone w taśmowate uszko na krawędzi wylewu. Brzeg zaokrąglony, wychylony na zewnątrz, dno uformowane w stopkę, lekko wklęsłe. Taśmowate uszko oraz górny brzusiec zachowane w ułamkach (zrekonstruowane rysunkowo). Powierzchnia zewn. gładka ze śladami wyświecenia, barwy czarnej, wewn. brązowej. Wys. ok. 12,8 cm; średn. wylewu 10,6 cm, brzuśców 13,7 i 12,2 cm, dna 6,5 cm; grub. ścianek 0,4–0,5 cm (tabl. 191: 4). MGI/A/18:1977/791
5. Małe naczynie piętrowe o dwóch baniastych brzuścach podobnej wielkości. Brzeg zgrubiły i lekko wychylony na zewnątrz, dno płaskie. Brzuśce zdobione grupami ukośnych kresiek w układzie krokwiowym (po dwie do czterech). Powierzchnia zewn. gładka ze śladami wyświecenia, barwa obustronnie czarna. Wys. 6,2 cm; średn. wylewu 2,5 cm, brzuśców 4,9 i 5,4 cm, dna 2,5 cm; grub. ścianek 0,3 cm (tabl. 191: 5). MGI/A/18:1977/793
6. Nacz. miniaturowe – waza o wysokiej szyjce z lejkowato rozchylonym wylewem, baniastym brzuścem i zaokrąglonym dnem. Powierzchnia zewn. gładka, barwa obustronnie czarna. Wys. 3,8 cm; średn. wylewu 4 cm, brzuśca 5,5 cm, grub. ścianek 0,4 cm (tabl. 191: 6). MGI/A/18:1977/794
7. Otwarty, gładki naszyjnik brązowy z końcami rozklepanymi i zwiniętymi w uszko. Wykonany z pręta

o przekroju okrągłym. Średn. 12,4 cm; grub. 0,3 cm (tabl. 191: 7). MGI/A/18:1977/795

8. Bransoleta brązowa (prawa) z cieniejącymi, głęboko zachodzącymi na siebie końcami. Wykonana z pręta o przekroju owalnym. Średn. 4,2 cm; grub. 0,2–0,3 cm (tabl. 191: 8). MGI/A/18:1977/796
9. Bransoleta brązowa (lewa) wykonana z taśmy skręconej w 1,5 zwoju o końcach ściętych prosto. Taśma o przekroju płasko-wypukłym. Średn. 4,3 cm; szer. taśmy 0,4 cm; grub. 0,15 cm (tabl. 191: 9). MGI/A/18:1977/797
10. Nagolennik brązowy (prawy) – pierwotnie bransoleta o cieniejących końcach zachodzących na siebie, zakończonych półkulistymi zgrubieniami. Wykonana z pręta o przekroju w przybliżeniu trójkątnym. Średn. 6×6,5 cm; grub. 0,6 cm (tabl. 191: 10). MGI/A/18:1977/798
11. Fragm. nagolennika żelaznego (lewego), wykonanego z pręta o przekroju owalnym. Średn. 6,6 cm; grub. 0,5 cm (tabl. 191: 11). MGI/A/18:1977/799
12. Węgle drzewne: nieoznaczone. MGI/A/18:1977/800
13. Fragm. drewna: sosna zwyczajna, część nieoznaczona.

#### GRÓB 314

##### szkieletowy (pole G, wykop 18–19)

Zarys jamy grobowej uchwycono na 60 cm. Miała kształt owalny wydłużony na osi N–S o wymiarach 100×45 cm. Wokół zach. boku rozmieszczona była pojedyncza obstawa kamienna. Jama zanikła na 85 cm.

#### GRÓB 315

##### szkieletowy (pole G, wykop 10–20)

Na 70 cm zarysowała się owalna jama o wymiarach 130×60 cm. Poniżej, na 92 cm znaleziono obstawę z trzech kamieni ułożonych na dłuższych bokach. Jama zanikła na 120 cm.

#### GRÓB 316

##### szkieletowy (pole E2, wykop 25–35–45), tabl. 192, 193

Po ściągnięciu humusu (do 52 cm) widoczny był regularnie ułożony bruk kamienny o zarysie prostokąta i wymiarach 230×90 cm. W ptd. części znaleziono fragm. ceramiki (7), a w ptn.-wsch. odstonięto naczynia: talerz (1) nałożony na amforkę (2). Poniżej znajdowała się kolejna warstwa bruku ułożona nad środkiem podłużnej jamy (280×120 cm), zorientowanej na osi N–S. Na dnie (110 cm) zarys grobu był bardziej regularny (292×90 cm), z dwupoziomą obstawą rozłożoną przy głowie, nogach i środku wsch. boku. W grobie widoczne było

zaciemnienie w miejscu szkieletu, przy którym od strony ptn. odstonięto garnek (3), misę (4) i czerpak (5). W okolicy głowy znaleziono zawieszki brązowe (8–9), rozsypane paciorki szklane (10), niżej na środku szpilę żelazną (11). Przy kamieniach w ptd. części stał czerpak (6). Jama zanikła na 130 cm.

##### Inwentarz:

1. Talerz krążkowy z prostą krawędzią o powierzchni wygładzonej przy brzegu, a w części środkowej chropowatej i obmazywanej w pasy rylcem?, barwa obustronnie brunatna. Średn. 31 cm; grub. 1,2–1,8 cm (tabl. 192: 1). MGI/A/18:1977/805
2. Amfora z wysoką cylindryczną szyjką, zaokrąglonym brzuścem o największej wydętości tuż nad połową wysokości naczynia i prostym dnem. Na zatomie brzuśca dwa małe walczkowate uszka poziomo przekłute. Powierzchnia zewn. gładka, wyświecana, barwy czarnej, wewn. brunatnej. Wys. 13,8 cm; średn. wylewu 11 cm, brzuśca 15 cm, dna 8,8 cm, grub. ścianek 0,5–0,7 cm (tabl. 192: 2). MGI/A/18:1977/806
3. Garnek jajowaty o prostym brzegu i wyodrębnionym, wklęsłym dnie. Poniżej wylewu umieszczone symetrycznie cztery grupy podwójnych guzków plastycznych. Powierzchnia zewn. wygładzana na wylewie, niżej chropowata, obrzucana, ze śladami pionowego obmazywania, barwy brunatno-ceglastej, wewn. szarej. Wys. 14,8 cm; średn. wylewu 14,4 cm, dna 8,8 cm; grub. ścianek 0,6–0,7 cm (tabl. 192: 3). MGI/A/18:1977/807
4. Misa o zaokrąglonym brzegu zagiętym do środka i niewyodrębnionym, lekko wklęsłym dnie. Powierzchnia zewn. gładka, barwy brunatno-czarnej, wewn. czarnej. Wys. 7,2 cm; średn. wylewu 18,7 cm, dna 8,5 cm; grub. ścianek 0,5–0,7 cm (tabl. 192: 4). MGI/A/18:1977/808
5. Duży czerpak profilowany z krótką szyjką, pogrubioną, zaokrągloną krawędzią i dotkiem palcowym w miejscu dna. Na taśmowatym uchu wystającym ponad brzeg wryto podwójne szerokie żłobki. Ornamentowany u nasady szyjki głębokimi potrójnymi żłobkami, nad którymi usytuowanych jest 10 grup potrójnych dotków, a w jednym miejscu poczwórnych ukośnych kresiek. Powierzchnia zewn. gładka, barwy brunatno-czarnej, wewn. szarej. Wys. 8,4 cm; średn. wylewu 14×15,5 cm, dna 2,5 cm; grub. ścianek 0,5 cm (tabl. 192: 5). MGI/A/18:1977/809
6. Czerpak lekko profilowany z wyodrębnioną szyjką, zaokrąglonym brzegiem i dotkiem palcowym w miejscu dna. Na taśmowatym uchu wystającym ponad brzeg wryto podwójne szerokie żłobki. Ornamentowany na szyjce dookólnym

- podwójnym żłobkiem w formie zygzaka. Powierzchnia zewn. gładka, miejscami wyświecana, barwy czarno-brunatnej, wewn. czarnej. Wys. 5,9 cm, średn. wylewu 10,5×11 cm, dna 1,5 cm; grub. ścianek 0,4–0,5 cm (tabl. 192: 6). MGI/A/18:1977/810
7. 17 fragm. ceramiki, w tym trzy wylewy z garnków o chropowatej powierzchni, wygładzanej przy brzegu; wylew nac. cienkościennego (grub. ścianki 0,4 cm); zniszczone utamki brzuśców. MGI/A/18:1977/811
8. Zawieszka skroniowa (prawa) – skręt spiralny z okrągłego w przekroju drutu brązowego zwiniętego w 4 zwoje o końcach cieniejących. Średn. 2,8 cm; grub. 0,2 (tabl. 193: 1). MGI/A/18:1977/812
9. Zawieszka skroniowa (lewa) – skręt spiralny z okrągłego w przekroju drutu brązowego zwiniętego w 3 zwoje o jednym końcu cieniejącym, drugim utamanym. Średn. 3 cm; grub. 0,2 cm (tabl. 193: 2). MGI/A/18:1977/813
10. Kolia składająca się z 54 drobnych paciorków szklanych, w kształcie wycinka środkowej części kuli lub pierścieniowatych, barwy niebieskiej (średn. 0,4 cm; wys. 0,2 cm) (tabl. 193: 3). MGI/A/18:1977/811
11. Trzonek szpili żelaznej (we fragm.) wykonany z pręta o przekroju okrągłym, cieniejącym na końcu. Długość 12,6 cm; grub. 0,4 cm (tabl. 193: 4). MGI/A/18:1977/815

### GRÓB 317

#### szkieletowy (pole E2, wykop 31–41), tabl. 194, 195

Na 25–40 cm odstonięto zwarty dwuwarstwowy bruk ułożony na przestrzeni 300×110 cm, w których w ptn.-wsch. części znaleziono utamki różnych naczyń (8). Na 50 cm ukazała się kolejna warstwa bruku, tym razem ułożona w centralnej części stropu dużej owalnej jamy o wymiarach 290×80 cm. W ptn. części odstonięto przewrócone na bok duże nac. wazowate (1) przykryte talerzem (2) ze zniszczoną misą (3) wewnątrz, obok stał czerpak (4). Na 80 cm wystąpiły pojedyncze kamienie obstawy skupione w części ptn. i ptd. grobu o wymiarach 250×70 cm, w którym widoczne było podłużne zaciemnienie w miejscu szkieletu. W części ptn.-zach. odstonięto garnek (5) i czerpak (6), po przeciwnej misę (7). Centralnie, na piersiach zmarłego leżała siekierka żelazna (9), po wsch. stronie noże żelazne: przy krawędzi jamy (10), w okolicy pasa (11). Dno na 120 cm.

#### Inwentarz:

1. Zachowane częściowo naczynie wazowate o stożkowatej szyjce i baniastym brzuściu, którego największa wydętość

- znajduje się w połowie wysokości naczynia. Dno wyodrębnione, proste, lekko pogrubione do środka. Powierzchnia zewn. wygładzana na szyjce i górnej części brzuśca, niżej szorstka, ze śladami domieszki organicznej, barwy jasnobrunatnej, wewn. czarnej. Wys. 22 cm; średn. wylewu 22 cm, brzuśca 29 cm, dna 13,4 cm; grub. ścianek 0,6–0,8 cm (tabl. 194: 1). MGI/A/18:1977/817
2. Fragm. talerza krążkowego o zaokrąglonym brzegu. Powierzchnia wygładzana przy brzegu, w części centralnej szorstka, pokryta nieregularnymi odciskami dołków palcowych. Barwa obustronnie brunatna. Średn. 25 cm; grub. 1–1,2 cm (tabl. 194: 2). MGI/A/18:1977/816
3. Misa (we fragm.) z zaokrąglonym brzegiem zagiętym do środka, stożkowatymi ściankami i prostym dnem. Na największej wydętości usytuowane uszko poziomo przekłute. Powierzchnia zewn. wygładzana, barwa obustronnie czarna. Wys. ok. 8,4 cm; średn. wylewu 18 cm, dna 8,6 cm; grub. ścianek 0,6–0,7 cm (tabl. 194: 3). MGI/A/18:1977/818
4. Czerpak półkulisty (we fragm.) o zaokrąglonej krawędzi, odcisku palcowym w miejscu dna i taśmowatym uchu wystającym ponad brzeg. Powierzchnia zewn. wygładzana, barwa obustronnie czarna. Wys. 5,4 cm; średn. wylewu 11,4 cm, dna 2 cm; grub. ścianek 0,4–0,5 cm (tabl. 194: 4). MGI/A/18:1977/823
5. Garnek doniczkowaty o prosto ściętym brzegu i wklęsłym dnie. Poniżej brzegu zachowane pojedyncze wałeczkowate uszko poziomo przekłute oraz ślad po drugim. Powierzchnia zewn. wygładzana na wylewie, niżej chropowata, obmazowana pionowo, barwa obustronnie brunatna. Wys. 16 cm; średn. wylewu 15,4 cm, dna 8,2 cm; grub. ścianek 0,6–0,7 cm (tabl. 194: 5). MGI/A/18:1977/820
6. Czerpak półkulisty o zaokrąglonym brzegu zagiętym do środka, wklęsłym dnie i taśmowatym uchu wystającym ponad brzeg. Powierzchnia zewn. gładka, barwa obustronnie czarna. Wys. 4,8 cm; średn. wylewu 10,4 cm, dna 3 cm; grub. ścianek 0,4–0,5 cm (tabl. 194: 6). MGI/A/18:1977/821
7. Misa z pogrubionym i zaokrąglonym brzegiem zagiętym do środka i wyodrębnionym, lekko wklęsłym dnem. Powierzchnia zewn. wygładzana i wyświecana, w części przydennej schropowata, barwy brunatno-czarnej, wewn. czarnej. Wys. 8,6 cm; średn. wylewu 16,4 cm, dna 7,2 cm; grub. ścianek 0,5–0,6 cm (tabl. 194: 7). MGI/A/18:1977/819
8. 44 fragm. ceramiki, w tym nac. wazowatego oraz misy. Wśród utamków wylew o zaokrąglonym brzegu, uszko misy, guzkowate poziomo przekłute, części środkowe

o powierzchniach wygładzonych i chropowaconych, barwy brunatnej i ceglastej. MGI/A/18:1977/822

9. Żelazna siekierka tulejkowata, w rzucie z boku w przybliżeniu prostokątna z lekko przewężonym korpusem, w przekroju klinowatym. Tulejka owalna z wyodrębnioną pogrubioną krawędzią, ostrze proste. W tulejce zachowane resztki drzewca z dębiny. Długość 9 cm; szer. 3 cm, tulejki 3–3,5 cm (tabl. 195: 1). MGI/A/18:1977/824
10. Mały nóż żelazny z kolcem do rękojeści. Tylec prosty, ostrze łukowate, w przekroju klinowate. Na kolcu ślady po drewnianej rękojeści. Długość 7,6 cm; szer. ostrza 1,6 cm; grub. 0,2–0,3 cm (tabl. 195: 2). MGI/A/18:1977/825
11. Nóż żelazny z kolcem do rękojeści. Tylec prosty, ostrze łukowate, w przekroju klinowate. Na kolcu ślady po drewnianej rękojeści. Długość 12 cm; szer. ostrza 1,5–2 cm; grub. 0,2–0,4 cm (tabl. 195: 3).

#### GRÓB 318A

#### ciałopalny jamowy (pole E2, wykop 33–34–43–44), tabl. 193

Na 40 cm uchwycono zbliżoną do prostokąta jamę usytuowaną na osi NW–SE o wymiarach 165×80 cm. W płn. części odstonięto okrągłe skupisko (średn. 50 cm) o intensywnie ciemnym wypełnisku z przepalonymi kośćmi i węglami drzewnymi (5). W stosie znaleziono trzonek szpili żelaznej (4). Od strony płn. i ptd. obiektu leżały dwa kamienie. W części ptd. jamy odstonięto trzy skupiska naczyń (1–3). Grób miał miąższość ok. 20 cm.

Analiza antropologiczna: brak określenia płci i wieku. W mat. kostnym spalone ułamki kości zwierzęcych (owca/koza).

Uwagi: obiekt wyróżniony w trakcie opracowywania materiałów. W opisie HW ob. 318 to grób szkieletowy, w którym na 40 cm odstonięto palenisko z kośćmi, węglami drzewnymi i szpilą żelazną. Naczynia (1–3) określono jako nadstawę pochówku inhumacyjnego usytuowaną w części płn. i środkowej jamy. Jednak z dok. rysunkowej wynika, że grób ciałopalny częściowo naruszył strop obiektu 318, i że są to raczej niezależne obiekty.

#### Inwentarz:

1. Fragm. brzuśca naczynia wazowatego o powierzchni zewn. szorstkiej, barwy ceglasto-brunatnej, wewn. czarnej. Grub. ścianek 0,6 cm (tabl. 193: 1). MGI/A/18:1977/827
2. 19 fragm. naczyń grubościennych, w tym sześć brzegów garnków, na jednym zachowana pojedyncza listewka plastyczna z nacięciami paznokciowymi, ułamki wklęsłego dna oraz części środkowe o powierzchniach chropowaconych

lub szorstkich, barwy brunatnej i ceglastej. Grub. ścianek 0,5–0,7 cm (tabl. 193: 2). MGI/A/18:1977/828

3. 17 fragm. naczyń cienkościennych profilowanych lub półkulistych, w tym wylewy, ułamek dna, uszko poziomo przekute oraz części środkowe o powierzchniach wygładzonych, barwy brunatnej i czarnej. Grub. ścianek 0,4–0,7 cm (tabl. 193: 3). MGI/A/18:1977/829
4. Ułamki trzonka szpili żelaznej wykonanego z pręta o przekroju okrągłym. Długość 2 cm; średn. pręta 0,3 cm (tabl. 193: 4). MGI/A/18:1977/831
5. Węgle drzewne (stos): sosna zwyczajna, dąb, iglaste, część nieoznaczona. MGI/A/18:1977/833

#### GRÓB 318

#### szkieletowy (pole E2, wykop 33–34–43–44), tabl. 193

Stropowa część obiektu została zniszczona przez grób 318a. Na 94 cm odstonięto prostokątną jamę (przesuniętą w stosunku do grobu 318a w kierunku wsch.) o wymiarach 125×62 cm, na której dłuższych bokach leżały kamienie obstawy. W wypełnisku znaleziono bransoletę brązową (1) ułożoną po zach. stronie. Jama zanikła na 120 cm.

#### Inwentarz:

1. Bransoleta brązowa. Zaginęła.

#### GRÓB 319

#### szkieletowy (pole G2, wykop 31–32–41–42), tabl. 195, 196

Na 40 cm znaleziono ułamki naczyń: talerza (1), misy (2), nacz. wazowatego (3), garnka (4), czerpaka (5) zalegających w centralnej części nieregularnej jamy. Na 110 cm grób miał owalny kształt o wymiarach 280×70–80 cm, wydłużony na osi N–S, ze szczytkową obstawą na dłuższych bokach. W płn. części zaciemnienia w miejscu szkieletu znaleziono garnek (6), misę (7) z czerpakiem (8) w środku. W okolicy klatki piersiowej leżała żelazna siekierka (10), pod nią bransoleta żelazna (11), a w płn.-zach. części grobu nóż żelazny (9) ułożony po skosie ostrzem w dół. Dno na 130 cm.

#### Inwentarz:

1. Fragm. talerza krążkowego o zaokrąglonym brzegu. Powierzchnia wygładzana wokół krawędzi, w części centralnej chropowata i pokryta nieregularnymi, płytkimi dołkami palcowymi oraz trzema otworami przebitymi na wylot. Barwa obustronnie brunatna. Średn. 24,6 cm; grub. 1,1–1,6 cm (tabl. 195: 1). MGI/A/18:1977/835
2. Misa o ukośnie ściętym brzegu zagiętym do środka i wyodrębnionym w stopkę wklęsłym dnie. Powierzchnia zewn. gładka,

- barwy brunatno-czarnej, wewn. czarnej. Wys. 8,5–9,5 cm; średn. wylewu 21 cm, dna 8,9 cm; grub. ścianek 0,6–0,7 cm (tabl. 195: 2). MGI/A/18:1977/836
3. Naczynie wazowate (zachowane częściowo) o stożkowatej szyjce, baniastym brzuścu o największej wydętości w połowie wysokości oraz płaskim dnie. Powierzchnia zewn. w części przydennej obrzucana gliną i obmazywana skośnie palcami, powyżej załomu gładzona. Wys. 21 cm; średn. brzuśca 26 cm, średn. dna 10,8 cm; grub. ścianek 0,8–1 cm (tabl. 195: 3). MGI/A/18:1977/837
  4. Część przydena garnka o wyodrębnionym, wklęsłym dnie. Powierzchnia zewn. chropowata, barwy brunatnej, wewn. szarej. Średn. dna 8,6 cm; grub. ścianek 0,7 cm. MGI/A/18:1977/838
  5. Fragm. misy lub czerpaka? półkulistego o zaokrąglonej krawędzi. Powierzchnia zewn. gładka, barwa obustronnie czarna. Wys. 4,5 cm; grub. ścianek 0,4–0,5 cm. MGI/A/18:1977/839
  6. Drobne ułamki garnka jajowatego o pogrubionej i zaokrąglonej krawędzi wylewu oraz wklęsłym dnie. Powierzchnia zewn. nierówna, ze śladami pionowego obmazywania, barwa obustronnie brunatna. Grub. ścianek 0,5 cm (tabl. 195: 4). MGI/A/18:1977/840
  7. Misa półkulista o prosto ściętej krawędzi wylewu i wyodrębnionym, lekko wklęsłym dnie. Powierzchnia zewn. gładka, barwy czarno-brunatnej, wewn. czarnej. Wys. 8,1 cm; średn. wylewu 19,2 cm, dna 7,6 cm; grub. ścianek 0,5 cm (tabl. 195: 5). MGI/A/18:1977/841
  8. Czerpak lekko profilowany o zaokrąglonej krawędzi wylewu, spłaszczonym dnie i taśmowatym uchu wystającym ponad brzeg. Powierzchnia zewn. gładka i wyświecana, barwa obustronnie czarna. Wys. 6,1 cm; średn. wylewu 10,8×11,2 cm; grub. ścianek 0,5 cm (tabl. 195: 6). MGI/A/18:1977/842
  9. Brzeszczot noża żelaznego (we fragm.) z kolcem do rękojeści. Tylec prosty, ostrze tukowate, w przekroju klinowate. Na nożu ślady po skórzanej pochwie? i drewnianej rękojeści. Dług. ok. 10 cm; szer. 2,5 cm; grub. 0,2–0,4 cm (tabl. 196: 1). MGI/A/18:1977/844
  10. Żelazna siekierka płaska z bocznymi wyrostkami, o kształcie trapezowatym. Ostrze szerokie, część obuchowa wąska. Krótkie wyrostki usytuowane w 1/4 długości. Przekrój poprzeczny prostokątny, zwężający się w części obuchowej, gdzie widoczne były ślady oprawy drewnianej. Dług. 15,5 cm; szer. trzonka 1,6 cm, szer. ostrza 3,9 cm; grub. 0,3–0,6 cm (tabl. 196: 2). MGI/A/18:1977/843
  11. Fragm. żelaznej bransolety (prawej) wykonanej z okrągłego pręta. Średn. 6,5 cm; grub. 0,5 cm (tabl. 196: 3). MGI/A/18:1977/845

### GRÓB 320

#### szkieletowy (pole G2, wykop 24–25–34), tabl. 196, 197

Pod humusem znajdowała się warstwa luźno ułożonego bruku, w którego części ptn. odstonięto talerz (1) ułożony na nacz. wazowatym (2) oraz garnek (3). Na 50 cm widoczna była prawie prostokątna jama grobowa o wymiarach 260×90 cm. Na 80 cm odstonięto obstawę kamienną skupioną w ptn. części, obok której znajdował się garnek (4) nakryty misą (5) z czerpakiem (6) wewnątrz. Ze szczątków kostnych zachowały się jedynie zęby, przy których leżały zawieszki brązowe (7–8). Dno na 100 cm.

Analiza antropologiczna: płeć – ?, *Infans* I.

#### Inwentarz:

1. Fragm. talerza krążkowego o zaokrąglonym brzegu. Powierzchnia wygładzana wokół krawędzi, w części centralnej chropowata, barwa obustronnie brunatna. Grub. 0,9–1,4 cm (tabl. 196: 1). MGI/A/18:1977/847
2. Naczynie wazowate z wysoką, lejkowatą szyjką i baniastym brzuścem o największej wydętości w połowie wysokości oraz wklęsłym dnie. Powierzchnia zewn. w części przydennej obrzucana gliną, powyżej wygładzana. Wys. 19 cm; średn. wylewu. ok. 19 cm, brzuśca 25 cm, dna 11 cm; grub. ścianek 0,8–1 cm (tabl. 196: 2). MGI/A/18:1977/848
3. Fragm. górnej części garnka o pogrubionym i zaokrąglonym wylewie oraz prostym dnie. Powierzchnia zewn. chropowata i obrzucana, barwa obustronnie brunatno-szara. Grub. ścianek 0,6–0,7 cm. MGI/A/18:1977/849
4. Garnek profilowany z prosto ściętą krawędzią odchyloną na zewnątrz i wklęsłym dnem. W górnej części brzuśca osadzone symetrycznie cztery grupy podwójnych guzków plastycznych. Powierzchnia zewn. wygładzona na szyjce, niżej chropowata i obmazywana pionowo, barwa obustronnie brunatna. Wys. 16,8 cm; średn. wylewu 15 cm, dna 8,5 cm; grub. ścianek 0,5–0,6 cm (tabl. 196: 3). MGI/A/18:1977/850
5. Misa o zaokrąglonym brzegu zagiętym do środka i płaskim dnie. Powierzchnia zewn. wygładzana, barwy brunatno-czarnej, wewn. czarnej. Wys. 8,5 cm; średn. wylewu 16,6 cm, dna 8,2 cm; grub. ścianek 0,5–0,6 cm (tabl. 196: 4). MGI/A/18:1977/851
6. Czerpak półkulisty o zaokrąglonej krawędzi, odcisku palcowym w miejscu dna i taśmowatym uchu wystającym ponad brzeg. Powierzchnia zewn. gładka, barwa obustronnie

czarna. Wys. 5 cm; średn. wylewu 10,6×11 cm, dna 2,2 cm; grub. ścianek 0,5 cm (tabl. 196: 5). MGI/A/18:1977/852

7. Zawieszka skroniowa (prawa) – skręt spiralny z okrągłego w przekroju drutu brązowego zwiniętego w 3 zwoje o końcach cieniejących. Średn. 1,9 cm; grub. 0,1 cm (tabl. 197: 1). MGI/A/18:1977/853
8. Zawieszka skroniowa (lewa) – skręt spiralny z okrągłego w przekroju drutu brązowego zwiniętego w 3 zwoje o końcach cieniejących. Średn. 1,9 cm; grub. 0,1 cm (tabl. 197: 2). MGI/A/18:1977/854

### GRÓB 321

#### szkieletowy (pole E2, wykop 36–46), tabl. 197

Na 45 cm odstonięto nacz. wazowate (1) ustawione nad ptn. częścią jamy grobowej. Na 60 cm widoczna była prawie owalna jama o wymiarach 144×50 cm, zorientowana na osi NE-S. W części ptn. ustawiony był czerpak (2), obok garnek (3) i czarka (4), na której ułożony był do góry dnem czerpak (5). W wypełnisku widoczne było zaciemnienie w miejscu szkieletu, w którym na 106 cm znaleziono szpilę (6) i bransolety żelazne (7–8). Dno na 115 cm.

#### Inwentarz:

1. Fragm. naczynia wazowatego o pogrubionej i wywiniętej na zewnątrz krawędzi, poniżej której znajdowały się krótkie plastyczne listewki. Powierzchnia zewn. w górnej części szorstka, w części przydennej obrzucana gliną, barwa obustronnie brunatna. Grub. ścianek 0,6 cm (tabl. 197: 1). MGI/A/18:1977/856
2. Duży czerpak półkulisty o zaokrąglonej krawędzi, wklęsłym dnie i taśmowatym, profilowanym uchu wystającym ponad brzeg. Powierzchnia zewn. gładka i miejscami wyświecana, barwy czarno-brunatnej, wewn. czarnej. Wys. 9,2 cm; średn. wylewu 17×18 cm, dna 4,4 cm; grub. ścianek 0,5–0,6 cm (tabl. 197: 2). MGI/A/18:1977/860
3. Garnek profilowany z pogrubionym i zaokrąglonym brzegiem odchylonym na zewnątrz i prostym dnem. Powierzchnia zewn. wygładzana na szyjce, niżej chropowata i obmazowana różnokierunkowo, barwa obustronnie brunatna. Wys. 15,2 cm; średn. wylewu 15,4 cm, dna 8,7 cm; grub. ścianek 0,6–0,7 cm (tabl. 197: 3). MGI/A/18:1977/859
4. Czarka esowata o krótkiej szyjce, lekko wychylonej na zewnątrz, kulistym brzuścu i płaskim dnie. Ornamentowana u nasady szyjki pięcioma grupami potrójnych kropek oraz na brzuścu trzema dookólnymi podwójnymi żłobkami z dwoma pasmami podwójnej linii zygzaka.

Na dnie wryte podwójnym żłobkiem krzyżujące się linie. Powierzchnia zewn. gładka i miejscami wyświecana, barwa obustronnie czarna. Wys. 7,2 cm; średn. wylewu 8,9 cm, brzuśca 10,4 cm, dna 5 cm; grub. ścianek 0,4 cm (tabl. 197: 4). MGI/A/18:1977/858

5. Czerpak o zaokrąglonej krawędzi zagiętej do środka, z odciśnięciem palcowym w miejscu dna oraz wysokim taśmowatym uchem wystającym ponad wylew. Powierzchnia zewn. gładka i wyświecana, barwy czarno-brunatnej, wewn. czarnej. Wys. 4,6 cm; średn. wylewu 9,2×9,7 cm, dna 1,8 cm; grub. ścianek 0,5 cm (tabl. 197: 5). MGI/A/18:1977/857
6. Fragm. trzonka szpili żelaznej wykonanej z pręta o przekroju okrągłym. Dług. 6 cm; grub. 0,3 cm (tabl. 197: 6). MGI/A/18:1977/861
7. Fragm. żelaznej bransolety (prawej) wykonanej z taśmy płasko-wypukłej, zwiniętej w 2 zwoje. Szer. taśmy 0,5 cm; grub. 0,2 cm (tabl. 197: 7). MGI/A/18:1977/862
8. Fragm. żelaznej bransolety (lewej) wykonanej z okrągłego w przekroju pręta. Średn. 6 cm; grub. 0,4 cm (tabl. 197: 8). MGI/A/18:1977/863

### GRÓB 322

#### szkieletowy (pole G2, wykop 26–27–36–37), tabl. 198

Na 40 cm znaleziono misy (1–2), garnek (3) z czerpakiem (4) w środku, przy których od strony wsch. znajdowało się owalne przegłębienie wypełnione węglami drzewnymi. Nadstawa znajdowała się w ptn. części jamy, którą odstonięto na 70 cm. Miała owalny kształt o wymiarach 250×100 cm, zorientowany na osi N-S z lekkim odchyleniem na W. Na jej dłuższych bokach i w części ptd. znajdowała się dwuwarstwowa obstawa. Na 80–90 cm widoczne było zaciemnienie po szkielecie, intensywniejsze w miejscu głowy, w którym znaleziono zęby i zawieszki brązowe (8–9). Od strony ptn. ustawiona była misa (5), garnek (6) i czerpak (7). Dno na 100 cm.

Analiza antropologiczna: płeć – ?, *Infans* II.

Palenisko?: odstonięte na 40 cm, przy naczyniach nadstawy (w części ptn.-wsch.), owalne (40×25 cm) z węglami drzewnymi (zagięte).

#### Inwentarz:

1. Misa półkulista z prostym brzegiem i płaskim dnem. Powierzchnia zewn. wygładzana, barwy brunatno-czarnej, wewn. czarnej. Wys. 8 cm; średn. wylewu 17,2 cm, dna 6,7 cm; grub. ścianek 0,6–0,7 cm (tabl. 198: 1). MGI/A/18:1977/864
2. Misa półkulista z prosto ściętym brzegiem i płaskim dnem. Poniżej wylewu znajduje się uszko guzowate poziomo



- przekłute. Powierzchnia zewn. wygładzana, barwy brunatno-czarnej, wewn. ciemnoszarej. Wys. 10 cm; średn. wylewu 23 cm, dna 7,5 cm; grub. ścianek 0,6–0,7 cm (tabl. 198: 2). MGI/A/18:1977/865
3. Garnek jajowaty (we fragm.) o zaokrąglonym brzegu i lekko wklęsłym dnie. Poniżej wylewu zachowane dwie krótkie plastyczne listewki uformowane w podwójne guzki. Powierzchnia zewn. wygładzana na wylewie, niżej chropowata, obrzucana, barwy obustronnie brunatno-ceglastej. Wys. 12,4 cm; średn. wylewu 12 cm, dna 7,4 cm; grub. ścianek 0,5–0,7 cm (tabl. 198: 3). MGI/A/18:1977/866
  4. Czerpak półkulisty o zaokrąglonej krawędzi, odcisku palcowym w miejscu dna, z taśmowatym uchem wystającym ponad brzeg. Powierzchnia zewn. wygładzana, barwa obustronnie brunatno-ciemnoszara. Wys. 4,4–5,2 cm; średn. wylewu 9,5×11 cm, dna 2,5 cm; grub. ścianek 0,5 cm (tabl. 198: 4). MGI/A/18:1977/867
  5. Misa o zaokrąglonym brzegu zagiętym do środka i płaskim dnie. Poniżej brzegu znajduje się uszko guzowate poziomo przekłute. Powierzchnia zewn. wygładzana, barwa obustronnie czarna. Wys. 6,6 cm; średn. wylewu 15,8 cm, dna 5,6 cm; grub. ścianek 0,6 cm (tabl. 198: 5). MGI/A/18:1977/868
  6. Garnek jajowaty o zaokrąglonej i pogrubionej krawędzi wylewu i wyodrębnionym wklęsłym dnie. Poniżej brzegu symetrycznie umieszczone krótkie plastyczne listewki uformowane w podwójne duże guzki (trzy zachowane). Powierzchnia zewn. wygładzana na wylewie, niżej chropowata, obrzucana ze śladami obmazywania ukośnego, barwa obustronnie ciemnoszara. Wys. 11,5–12,2 cm; średn. wylewu 12,2 cm, dna 6,2 cm; grub. ścianek 0,5–0,6 cm (tabl. 198: 6). MGI/A/18:1977/869
  7. Czerpak o zaokrąglonej krawędzi wylewu zagiętej do środka, z odciskiem palcowym w miejscu dna oraz taśmowatym uchem wystającym ponad brzeg. Powierzchnia zewn. gładka i wyświecana, barwa obustronnie czarna. Wys. 5,6 cm; średn. wylewu 9,5×11,5 cm, dna 1,8 cm; grub. ścianek 0,5 cm (tabl. 198: 7). MGI/A/18:1977/870
  8. Zawieszka skroniowa (prawa) – skręt z owalnego w przekroju drutu brązowego z cieniejącymi końcami, założonymi niezależnie na siebie. Średn. 2 cm; grub. 0,25 cm (tabl. 198: 8). MGI/A/18:1977/871
  9. Zawieszka skroniowa (lewa) – skręt spiralny z okrągłego w przekroju drutu brązowego zwiniętego w 2 zwoje. Średn. 2,1 cm; grub. 0,2 cm (tabl. 198: 9). MGI/A/18:1977/872

**GRÓB 323****szkieletowy (pole G2, wykop 46–47–56–57–66–67), tabl. 199**

Na 38 cm odstonięto kamienny bruk skupiony nad centralną częścią słabo widocznej jamy. W narożniku ptn.–wsch. przy bruku znaleziono trzy naczynia: wazowate (1), garnek (2) z fragm. misy (3) w środku. Na 70 cm zarysowała się duża podłużna jama o wymiarach 330×70 cm, zorientowana na osi N–S. W części ptn. i wzdłuż długich boków znajdowała się podwójna obstawa. W wypetnisku odstonięto zaciemnienie w miejscu szkieletu, w którym leżała szpila żelazna (7). Ponad nią w ptn. partii ustawiony był garnek (4), czerpak (5) i misa (6). Dno na 110 cm.

**Inwentarz:**

1. Fragm. małego naczynia wazowatego o stożkowatej szyjce, baniastym brzuścu usytuowanym w połowie wysokości i płaskim dnie. Powierzchnia zewn. gładka, barwa obustronnie czarno-brunatna. Wys. 13,5 cm; średn. brzuśca 18 cm, dna 8 cm; grub. ścianek 0,6 cm (tabl. 199: 1). MGI/A/18:1977/874
2. Mały garnek doniczkowy (we fragm.) o prosto ściętym brzegu z płaskim dnem. Poniżej wylewu zachowane dwie krótkie plastyczne listewki uformowane w podwójne guzki. Powierzchnia zewn. wygładzana na wylewie, niżej chropowata, obrzucana, barwy obustronnie brunatno-ceglastej. Wys. 9,5 cm; średn. wylewu 9 cm, dna 6,8 cm; grub. ścianek 0,5–0,7 cm (tabl. 199: 2). MGI/A/18:1977/875
3. Fragm. misy o ukośnie ściętym brzegu zagiętym do środka i prostym dnie. Powierzchnia zewn. wygładzana, miejscami wyświecana, barwy czarno-brunatnej, wewn. czarnej. Wys. ok. 10 cm; średn. wylewu 18,8 cm, dna 7 cm; grub. ścianek 0,6 cm (tabl. 199: 3). MGI/A/18:1977/876
4. Garnek jajowaty o prosto ściętej krawędzi wylewu i wklęsłym dnie. Poniżej wylewu ozdobiony pięcioma krótkimi listewkami plastycznymi uformowanymi w podwójne guzki. Powierzchnia zewn. wygładzana na wylewie, niżej chropowata, obmazywano pionowo, barwa obustronnie brunatna. Wys. 14 cm; średn. wylewu 14,8 cm, dna 8 cm; grub. ścianek 0,6–0,7 cm (tabl. 199: 4). MGI/A/18:1977/877
5. Duży czerpak półkulisty o zaokrąglonej krawędzi wylewu, odcisku palcowym w miejscu dna i taśmowatym uchem wystającym ponad brzeg. Powierzchnia zewn. wygładzana, barwa obustronnie czarna. Wys. 6,2 cm; średn. wylewu 12,6×14 cm, dna 2,5 cm; grub. ścianek 0,5 cm (tabl. 199: 5). MGI/A/18:1977/878
6. Misa o ukośnie ściętym brzegu zagiętym do środka i płaskim dnie. Poniżej wylewu znajduje się uszko guzowate poziomo przekłute. Powierzchnia zewn. wygładzana, barwy

- brunatno-czarnej, wewn. czarnej. Wys. 8–8,5 cm; średn. wylewu 21 cm, dna 7 cm; grub. ścianek 0,6–0,7 cm (tabl. 199: 6).
7. Szpila żelazna z rozklepaną główką zwiniętą w uszko. Wykonana z pręta o przekroju okrągłym. Dług. 11 cm; średn. główki 0,8 cm; grub. 0,5 cm (tabl. 199: 7). MGI/A/18:1977/880

#### GRÓB 324

##### szkieletowy (pole G, wykop 28–29–38–39), tabl. 200, 201

Po usunięciu darni odstonięto skupisko naczyń: talerz (1) nakrywający nac. wazowate (2), garnek (3), czerpak (4), kolejne nac. wazowate (5) oraz czarkę (6), ustawione nad ptn. częścią jamy i obsypane węglem drzewnym (21). Na 80–100 cm wzdłuż dłuższych boków regularnej owalnej jamy o wymiarach 240×60–85 cm znajdowały się pojedyncze kamienie obstawy. W całym wypetnisku widoczne były zaciemnienia. W części ptn. znaleziono garnek (7), misę (8) z czerpakiem (9) w środku. Po obu stronach głowy odstonięto zawieszki brązowe (10–11), przy szyi naszyjnik brązowy (12), niżej szpilę żelazną (13). Na prawej ręce leżały dwie bransolety: brązowa i żelazna (14–15), na lewej trzy: dwie brązowe i jedna żelazna (16–18), a na obu nogach nogolenniki żelazne (19–20). Dno na 115 cm.

Analiza antropologiczna: pteć – ?, dorosły.

##### Inwentarz:

1. Fragm. talerza krążkowego o zaokrąglonym brzegu i powierzchni chropowatej z odciskami dotków palcowo-paznokciowych oraz niewielkimi otworami (cztery zachowane), barwy obustronnie brunatnej. Średn. 19,6 cm; grub. 1 cm (tabl. 200: 1). MGI/A/18:1977/881
2. Małe naczynie wazowate (we fragm.) o zaokrąglonym brzuścu o największej wydętości w połowie wysokości naczynia i wyodrębnionym lekko wklęsłym dnie. Powierzchnia zewn. wygładzana na szyjce i w górnej części brzuśca, niżej szorstka, barwa obustronnie czarna. Wys. ok. 11 cm; średn. wylewu 12,5 cm, brzuśca 16 cm, dna 9 cm; grub. ścianek 0,5–0,6 cm (tabl. 200: 2). MGI/A/18:1977/882
3. Garnek jajowaty o prostym brzegu i płaskim dnie. Powierzchnia zewn. chropowata, obmazywana, barwa obustronnie brunatna. Wys. 14,2 cm; średn. wylewu 11 cm, dna 8,4 cm; grub. ścianek 0,6–0,7 cm (tabl. 200: 3). MGI/A/18:1977/883
4. Fragm. czerpaka półkulistego o zaokrąglonej krawędzi wylewu i taśmowatym uchu wystającym ponad brzeg. Powierzchnia zewn. wygładzana, barwa obustronnie czarna. Wys. 4 cm; średn. wylewu 8,6 cm; grub. ścianek 0,5 cm (tabl. 200: 4). MGI/A/18:1977/884
5. Fragm. dolnej części małego naczynia wazowatego o baniastym brzuścu usytuowanym w połowie wysokości i wyodrębnionym, lekko wklęsłym dnie. Powierzchnia zewn. wygładzana powyżej największej wydętości, niżej chropowata, barwy brunatno-czarnej, wewn. czarnej. Wys. 8,5 cm; średn. brzuśca 15,6 cm, dna 7 cm; grub. ścianek 0,5 cm (tabl. 200: 5). MGI/A/18:1977/886
6. Ułamki czarki lub czerpaka ostroprofilowanego z załomem brzuśca w górnej części naczynia i wywiniętym na zewnątrz wylewem. Zdobiony w górnej części brzuśca pasem zakreślonych skośnie trójkątów, skierowanych wierzchołkami do góry. Powierzchnia zewn. gładka i wyświecana, barwa obustronnie czarna. Wys. 4,5 cm; grub. ścianek 0,4–0,5 cm (tabl. 200: 6). MGI/A/18:1977/885
7. Garnek jajowaty o prostym brzegu i płaskim wyodrębnionym w stopkę dnie. Poniżej brzegu zdobiony dookólną listwą plastyczną z dotkami palcowymi. Powierzchnia zewn. przy wylewie wygładzana, niżej chropowata, obrzucana i obmazywana pionowo, barwa obustronnie ceglasta. Wys. 16 cm; średn. wylewu 14 cm, dna 9 cm; grub. ścianek 0,6–0,7 cm (tabl. 200: 7). MGI/A/18:1977/887
8. Fragm. misy o zaokrąglonym brzegu zagiętym do środka i płaskim dnie. Powierzchnia zewn. wygładzana, barwy brunatno-czarnej, wewn. czarnej. Wys. 9 cm; średn. wylewu 18 cm, dna ok. 8 cm; grub. ścianek 0,6–0,7 cm (tabl. 200: 8). MGI/A/18:1977/888
9. Fragm. czerpaka o zaokrąglonej krawędzi wylewu zagiętej do środka i taśmowatym uchu wystającym ponad brzeg. Powierzchnia zewn. wygładzana, barwa obustronnie czarna. Wys. 5 cm; średn. wylewu 9,6 cm; grub. ścianek 0,5 cm (tabl. 200: 9). MGI/A/18:1977/889
10. Zawieszka skroniowa (prawa) – skręt spiralny z okrągłego w przekroju drutu brązowego zwiniętego w 2 zwoje. Średn. 1,6 cm; grub. 0,1 cm (tabl. 201: 1). MGI/A/18:1977/890
11. Zawieszka skroniowa (lewa) – skręt spiralny z okrągłego w przekroju drutu brązowego zwiniętego w 2 zwoje. Średn. 1,6 cm; grub. 0,1 cm (tabl. 201: 2). MGI/A/18:1977/891
12. Naszyjnik brązowy wykonany ze zwiniętej w rurkę blachy, zamykany poprzez wsunięcie końców. Zdobiony 15 grupami dookólnych pojedynczych rytych żłobków (o różnej liczbie), przedzielonych sześcioma poziomymi rombami z pojedynczej linii odciskiem okrągłej puncy z centralnym punktem w środku każdego rombu. Średn. 15,5 cm; średn. rurki 1 cm; grub. blachy 0,1 cm (tabl. 201: 3). MGI/A/18:1977/892

13. Zniszczona szpila żelazna z małą tarczką spiralną (niezachowaną). Trzonek cieniejący z okrągłego w przekroju pręta. Dług. 13 cm; średn. 0,5 cm (tabl. 201: 4). MGI/A/18:1977/893
14. Bransoleta brązowa (prawa) o końcach głęboko zachodzących na siebie, zakończonych półkulistymi zgrubieniami. Wykonana z pręta o przekroju okrągłym. Średn. 4,7 cm; grub. 0,3 cm (tabl. 201: 5). MGI/A/18:1977/894
15. Otwarta bransoleta żelazna (prawa) z końcami ściętymi prosto. Wykonana z pręta o przekroju okrągłym. Średn. 7,5 cm; grub. 0,9 cm (tabl. 201: 6). MGI/A/18:1977/895
16. Bransoleta brązowa (lewa) zakończona pieczętkowato w formie spłaszczonej główki. Wykonana z okrągłego w przekroju pręta. Średn. 7×6,5 cm; grub. 0,6 cm. Zaginęta, opis z dok. muzealnej. MGI/A/18:1977/896
17. Bransoleta brązowa (lewa) zakończona pieczętkowato w formie spłaszczonej główki. Wykonana z okrągłego w przekroju pręta. Średn. 7×6,5 cm; grub. 0,6 cm. Zaginęta, opis z dok. muzealnej. MGI/A/18:1977/897
18. Bransoleta żelazna otwarta (lewa) z końcami ściętymi prosto. Wykonana z pręta o przekroju okrągłym. Średn. 7,5 cm; grub. 0,9 cm (tabl. 201: 7). MGI/A/18:1977/898
19. Nagolennik żelazny (prawy) z cieniejącymi, głęboko zachodzącymi na siebie końcami. Wykonany z pręta o przekroju okrągłym. Średn. 11 cm; grub. 1,4 cm (tabl. 201: 8). MGI/A/18:1977/899
20. Nagolennik żelazny (lewy) z cieniejącymi, głęboko zachodzącymi na siebie końcami. Wykonany z pręta o przekroju okrągłym. Średn. 10,2 cm; grub. 1,4 cm (tabl. 201: 9). MGI/A/18:1977/900
21. Węgle drzewne: dąb. MGI/A/18:1977/901

#### **OBIEKT 325A**

##### **palenisko? (pole E2, wykop 42–43), tabl. 202**

Na 30–50 cm znaleziono trzy skupiska ceramiki (1–3) ułożone nad kamienną konstrukcją w formie okręgu. Niżej, na 60 cm wokół kamieni uchwycono prawie kolistą jamę o wymiarach 110×130 cm, zorientowaną na osi E–W, częściowo zalegającą na płn. partii grobu 325. W jej ciemnobrunatnym wypetnisku znajdowały się węgle drzewne (5). Drugą warstwę kamieni w analogicznym układzie odstonięto na 80 cm, pomiędzy nimi leżały ułamki ceramiki (4).

**Uwagi:** obiekt 325a wydzielono w trakcie opracowywania materiałów, w dok. polowej nie nadano mu odrębnego numeru, a zabytki opisano jako nadstawę gr. 325.

#### **Inwentarz:**

1. Fragm. profilowanego nacz. cienkościennego (czerpaka?) z wywiniętym i zaokrąglonym wylewem o powierzchni zewn. gładkiej, barwy obustronnie czarnej. Grub. ścianki 0,3 cm. MGI/A/18:1977/903
2. Część przydenna garnka o płaskim dnie, wypukłym do środka naczynia. Powierzchnia zewn. chropowata, obrzucana, barwy brunatnej, wewn. ciemnoszarej. Wys. 6,8 cm; średn. dna 9 cm; grub. ścianek 0,6–0,7 cm (tabl. 202: 1). MGI/A/18:1977/904
3. Fragm. dolnej części małego naczynia wazowatego o wyodrębnionym w stopkę, lekko wklęsłym dnie. Powierzchnia zewn. wygładzana w górnej części brzuśca, niżej szorstka, barwa obustronnie czarno-brunatna. Wys. 8,4 cm; średn. brzuśca 22,4 cm, dna 10 cm; grub. ścianek 1 cm (tabl. 202: 2). MGI/A/18:1977/902
4. Ułamki misy profilowanej o płaskim dnie. Poniżej wylewu znajduje się pojedyncze uszko poziomo przekłute. Powierzchnia zewn. wygładzana, barwy brunatno-czarnej, wewn. czarnej. Średn. dna 6,5 cm; grub. ścianek 0,3–0,4 cm. MGI/A/18:1977/905
5. Węgle drzewne.

#### **GRÓB 325**

##### **szkieletowy (pole E2, wykop 43–52–53), tabl. 202, 203**

Na 60 cm zaobserwowano owalną, wydłużoną na osi N–S jamę grobową częściowo zniszczoną w części płn. przez obiekt 325a. Na stropie znajdowały się kamienie bruku ułożone wzdłuż wsch. boku. Niżej, na 80 cm jej wymiary wynosiły 210×75 cm, a w wypetnisku widoczne było zaciemnienie w miejscu szkieletu, szczególnie intensywne w miejscu głowy. Od strony płn. i ptd. leżały pojedyncze kamienie obstawy. Przy głowie ustawiona była misa (1), garnek (2) i czerpak (3). Na wysokości klatki piersiowej leżała szpila żelazna (4), a przy zach. krawędzi nóż (5) i sierp (6) żelazny. Jama zanikła na 115 cm.

#### **Inwentarz:**

1. Misa o prosto ściętym brzegu zagiętym do środka i wyodrębnionym płaskim dnie. Poniżej wylewu znajduje się uszko guzowate poziomo przekłute. Powierzchnia zewn. wygładzana, barwa obustronnie czarna. Wys. 9 cm; średn. wylewu 17 cm, dna 8 cm; grub. ścianek 0,6 cm (tabl. 202: 1). MGI/A/18:1977/908
2. Garnek profilowany z prosto ściętym brzegiem oraz wklęsłym dnem. Poniżej szyjki umieszczone symetrycznie dwa uszka poziomo przekłute. Powierzchnia zewn. na szyjce mocno wygładzona, niżej szorstka, ze śladami ukośnego

obmazowania, barwy brunatno-czarnej, wewn. czarnej. Wys. 14 cm; średn. wylewu 14,7 cm, dna 9,6 cm; grub. ścianek 0,6 cm (tabl. 202: 2). MGI/A/18:1977/906

3. Czerpak półkuliasty o zaokrąglonej krawędzi wylewu, płaskim dnie i taśmowatym uchu wystającym ponad brzeg. Powierzchnia zewn. wygładzana, barwa obustronnie ciemnoszara. Wys. 4,8 cm; średn. wylewu 10,6 cm, dna 3,4 cm; grub. ścianek 0,5 cm (tabl. 202: 3). MGI/A/18:1977/907
4. Zniszczona szpila żelazna z główką w kształcie tarczki spiralnej, trzonek cieniejący z okrągłego pręta. Długość. 14 cm; grub. 0,4 cm (tabl. 203: 1). MGI/A/18:1977/909
5. Mały nożyk żelazny z kolcem do rękojeści. Tylec prosty, ostrze wygięte łukowato, w przekroju klinowate. Na powierzchni trzonka ślady drewnianej okładziny. Długość. 5,5 cm; szer. 1,6 cm; grub. 0,1–0,3 cm (tabl. 203: 2). MGI/A/18:1977/911
6. Sierp żelazny z odgiętą podstawą i łukowato wygiętym tyłcem. Ostrze rozszerzone przy podstawie, koniec cieniejący i zaokrąglony; w przekroju klinowate. Długość. 13,5 cm; szer. 2 cm; grub. 0,2–0,3 cm. Zaginął, opis i fot. z dok. archiwalnej (tabl. 203: 3). MGI/A/18:1977/910

### GRÓB? 326

#### palenisko (pole G2, wykop 33–34–43–44)

Po usunięciu darni widoczne było okrągłe skupisko kamieni o średn. 100 cm. Pod nim, na 40 cm odstonięto owalną jamę o wymiarach 180×110 cm. W partii środkowej było silne zaciemnienie (średn. ok. 80 cm) wypełnione węglami drzewnymi. Dno na 120 cm.

Uwagi: obiekt zinterpretowany przez HW jako grób szkieletowy, budzi wątpliwości czy w rzeczywistości był obiektem sepulkralnym.

### GRÓB 327

#### ciatopalny popielnicowy (pole E2, wykop 12–22), tabl. 186

Na 25–40 cm odstonięto popielnicę (1) ustawioną w czystym piasku. W odległości ok. 50 cm i 100 cm, w kierunku ptd. leżały fragm. naczyń (2). Niżej, na 60–70 cm w odległości 30 cm od strony ptd.-wsch. popielnicy odstonięto trzy duże kamienie ułożone obok siebie.

Analiza antropologiczna: pteć – ?, Infans I (5–7 lat).

Uwagi: wg opisu HW fragm. naczyń (2) interpretowane były jako przystawki, natomiast kamienie jako obstawa.

#### Inwentarz:

1. Popielnica – garnek lekko profilowany o prosto ściętej krawędzi i wklęsłym wyodrębnionym w stopkę dnie. Poniżej

wylewu zdobiony trzema listewkami plastycznymi z dotkami palcowymi. Powierzchnia zewn. przy wylewie wygładzana, niżej szorstka, barwy brunatnej, wewn. ciemnoszarej. Wys. 12,8 cm; średn. wylewu 14,7 cm, dna 9,9 cm; grub. ścianek 0,6–0,7 cm (tabl. 186: 1). MGI/A/18:1977/914

2. Osiem fragm. naczyń, w tym wylew garnka jajowatego o prostym brzegu i powierzchni zewn. chropowatej barwy brunatnej (grub. ścianek 0,7–0,8 cm), wylew misy? oraz ułamki brzuśców nacz. grubościennych. MGI/A/18:1977/915–916

### GRÓB 328

#### szkieletowy (pole G2, wykop 39–40–49–50), tabl. 204

Po usunięciu darni widoczny był bruk? rozrzucony nad owalną jamą o wymiarach 260×90–115 cm. W jej ptn.-wsch. części ustawiony był garnek (1) i misa (2), a obok w kierunku zach. leżała czarka (3). Na 50–60 cm jama miała regularny owalny zarys o wymiarach 240×90 cm z dwoma kamieniami obstawy znajdującymi się na wsch. boku. Pod nadstawą znaleziono pokrywkę (4), częściowo ułożoną na misie (5) z czerpakiem (6) w środku, i małą miseczkę (7) i nieco dalej, w stronę zach., garnek (8). Naczynia znajdowały się przy zaciemnieniu w miejscu szkieletu, po którym zachowały się zęby. Poniżej przy wsch. boku odstonięto kółko brązowe (10), a na środku szpilę brązową (11) skierowaną główką do góry. Przy prawej ręce ustawiony był czerpak (9), obok którego leżała bransoleta żelazna (12). Jama zanikła na 80 cm.

Analiza antropologiczna: pteć – ?, dorosły.

#### Inwentarz:

1. Garnek jajowaty o prostym brzegu i płaskim dnie. Poniżej wylewu zdobiony krótkimi listewkami plastycznymi z odciskami palcowymi (zachowane dwie). Powierzchnia zewn. wygładzana na wylewie, niżej chropowata, barwy brunatnej, wewn. ciemnoszarej. Wys. 14 cm; średn. wylewu 12 cm, dna 7,8 cm; grub. ścianek 0,6 cm (tabl. 204: 1). MGI/A/18:1977/918
2. Misa o ukośnie ściętym brzegu zagiętym do środka i wyodrębnionym płaskim dnie. Poniżej wylewu znajduje się uszko guzowate poziomo przektute. Powierzchnia zewn. gładka, barwa obustronnie czarna. Wys. 8,5 cm; średn. wylewu 17,3 cm, dna 7,4 cm; grub. ścianek 0,6 cm (tabl. 204: 2). MGI/A/18:1977/919
3. Fragm. czarki z zaokrąglonym wylewem i dwustożkowatym brzuścem o największej wydętości w połowie wysokości naczynia. Dno niezachowane. Powierzchnia zewn. gładka, barwa obustronnie czarna. Wys. 6 cm; średn. wylewu 8,8 cm, brzuśca 10 cm; grub. ścianek 0,5 cm (tabl. 204: 3). MGI/A/18:1977/920
4. Pokrywka półkulista o prostej krawędzi. W centralnej części umieszczony lejkowaty uchwyt z niewielkim otworem (na

- wylot) w środku. Powierzchnia zewn. wygładzana, nierówna, barwy obustronnie ceglastej. Średn. 16,5 cm, uchwytu 4 cm; grub. 1 cm (tabl. 204: 4). MGI/A/18:1977/921
5. Misa z brzegiem zagiętym do środka i prostym dnem. Poniżej wylewu znajduje się uszko guzowate poziomo przekłute. Powierzchnia zewn. wygładzana, barwa obustronnie czarna. Wys. 7,6–8,2 cm; średn. wylewu 18 cm, dna 7,6 cm; grub. ścianek 0,6–0,7 cm (tabl. 204: 5). MGI/A/18:1977/924
  6. Czerpak półkulisty o prostej krawędzi wylewu, wklęsłym dnie i taśmowatym uchu wystającym ponad brzeg. Powierzchnia zewn. wygładzana, barwa obustronnie czarna. Wys. 4,6 cm; średn. wylewu 9,2×10 cm, dna 2,5 cm; grub. ścianek 0,5 cm (tabl. 204: 6). MGI/A/18:1977/923
  7. Część przydenna małej misy? o spłaszczonym dnie. Powierzchnia zewn. wygładzana, barwa obustronnie czarna. Wys. 4,6 cm; średn. dna 4 cm; grub. ścianek 0,5 cm (tabl. 204: 7). MGI/A/18:1977/922
  8. Garnek jajowaty o ukośnie ściętym brzegu i płaskim dnie. Poniżej wylewu ozdobiony czterema listewkami plastycznymi z odciskami palcowymi (jedna częściowo uszkodzona). Powierzchnia zewn. naczynia wygładzana na wylewie, niżej chropowata, ze śladami ukośnego obmazywania, barwa obustronnie brunatna. Wys. 11,6 cm; średn. wylewu 12,4 cm, dna 7 cm; grub. ścianek 0,6 cm (tabl. 204: 8). MGI/A/18:1977/925
  9. Czerpak półkulisty o zaokrąglonej krawędzi wylewu, odcisku palcowym w miejscu dna i wałeczkowatym uchu wystającym ponad brzeg. Powierzchnia zewn. wygładzana, barwa obustronnie jasnobrunatna. Wys. 4,3 cm; średn. wylewu 8,5×9,4 cm, dna 1,5 cm; grub. ścianek 0,4 cm (tabl. 204: 9). MGI/A/18:1977/926
  10. Kółko brązowe z końcami stykającymi się, wykonane z drutu w przekroju okrągłego. Średn. 1,7 cm; grub. 0,3 cm (tabl. 204: 10). MGI/A/18:1977/927
  11. Szpila brązowa z tabędzią szyjką i głęboką główką miseczkowatą, pod którą znajdują się trzy pierścieniowate zgrubienia. Trzonek cieniejący w przekroju okrągły. Długość 7,2 cm; średn. miseczki 1,7 cm; grub. 0,3 cm (tabl. 204: 11). MGI/A/18:1977/928
  12. Fragm. bransolety żelaznej (prawej) wykonanej z pręta o okrągłym przekroju. Średn. 5,6 cm; grub. 0,5 cm (tabl. 204: 12). MGI/A/18:1977/929

**GRÓB 329****szkieletowy (pole G2, wykop 37–47), tabl. 203**

Na 45 cm odstonięto zbliżoną do prostokąta jamę grobową o wymiarach 130×70 cm, usytuowaną na osi N–S. Na dłuższych bokach leżało po kilka kamieni obstawy grobu. W wypetnisku

odstonięto nieregularne zaciemnienie w miejscu szkieletu, w którego płn. części na 60 cm, znaleziono zniszczony czerpak (1). Dno na 70 cm.

**Inwentarz:**

1. Czerpak (we fragm.) z brzegiem zagiętym do środka i wklęsłym dnem, ucho niezachowane. Powierzchnia zewn. gładka, barwa obustronnie czarna. Wys. ok. 5 cm; średn. wylewu 10,5 cm, dna 3,8 cm; grub. ścianek 0,4 cm (tabl. 203: 1). MGI/A/18:1977/931

**GRÓB 330****ciałopalny jamowy (pole I2, wykop 65), tabl. 203**

Pod humusem odstonięto trzy duże kamienie obstawy ułożone w płd. części niewielkiej owalnej jamy (80×40 cm) widocznej na 30 cm. Bezpośrednio przy nich od strony płn. ustawiony był garnek (1), misa (2) i czerpak (3). Pod obstawą i naczyniami odstonięto prawie czarne zaciemnienie ze spalonymi kośćmi i węglami drzewnymi. Grób w przekroju nieckowaty, o miąższości ok. 25 cm.

Uwagi: mat. kostne i węgle drzewne – zaginęły.

**Inwentarz:**

1. Garnek profilowany z pogrubionym i zaokrąglonym wylewem odchylonym na zewnątrz i lekko wklęsłym, wyodrębnionym dnem. Poniżej szyjki umieszczone symetrycznie dwa duże uszka poziomo przekłute (zachowane jedno). Powierzchnia zewn. wygładzona na szyjce, niżej chropowata i obmazywana pionowo i skośnie, barwy ceglastej, wewn. szarej. Wys. 15,4 cm; średn. wylewu 16,5 cm, dna 9,4 cm; grub. ścianek 0,7–0,8 cm (tabl. 203: 1). MGI/A/19:1978/932
2. Misa półkulista z ukośnie ściętym, pogrubionym do środka brzegiem i wyodrębnionym, lekko wklęsłym dnem. Poniżej wylewu znajduje się uszko guzowate poziomo przekłute. Powierzchnia zewn. wygładzana, barwy czarno-brunatnej, wewn. czarnej. Wys. 10 cm; średn. wylewu 23 cm, dna 7,5 cm; grub. ścianek 0,6–0,7 cm (tabl. 203: 2). MGI/A/19:1978/933
3. Czerpak półkulisty (we fragm.) o zaokrąglonej krawędzi, wklęsłym dnie i taśmowatym uchu wystającym ponad brzeg. Powierzchnia zewn. wygładzana, barwa obustronnie czarna. Wys. 5,3 cm; średn. wylewu 12,6 cm, dna 3,5 cm; grub. ścianek 0,5 cm (tabl. 203: 3). MGI/A/19:1978/934

**GRÓB 331****szkieletowy (pole I2, wykop 63–64), tabl. 205**

Na 25 cm odstonięto bruk ułożony na osi N–S na strobie owalnej jamy o wymiarach 105×58 cm. Niżej, na 40 cm

w wypetnisku zarysowało się zaciemnienie z paciorkiem szklanym (1) na środku. Dno na 50 cm.

**Inwentarz:**

1. Paciorek szklany, w kształcie wycinka środkowej części kuli, barwy niebieskiej (średn. 1,4 cm; wys. 1 cm). Zaginął, opis i rys. z dok. muzealnej (tabl. 205: 1).

### **GRÓB 332**

#### **szkieletowy (pole I2, wykop 63–64–73–74), tabl. 205**

Strop małej owalnej jamy o wymiarach 100×60 cm, usytuowanej na osi N–S, odstonięto na 35 cm. W wypetnisku czytelne było nieregularne zaciemnienie, przy którym od strony wsch. i zach. leżały trzy kamienie. W partii ptn. ustawiona była czarka (1), a w ptd. – misa (2) odwrócona do góry dnem. Przy głowie leżał brązowy paciorek (3). Dno na 45 cm.

**Inwentarz:**

1. Czarka profilowana o brzegu zaokrąglonym, nieznacznie wygiętym oraz lekko wklęsłym dnie. Największa wydętość naczynia umieszczona w połowie jego wysokości. Powierzchnia zewn. gładka, barwa obustronnie czarna. Wys. 6,1 cm; średn. wylewu 5,8 cm, brzuśca 7,8 cm, dna 3,5 cm; grub. ścianek 0,4 cm (tabl. 205: 1). MGI/A/19:1978/938
2. Misa półkulista o zaokrąglonym brzegu i lekko wklęsłym dnie. Powierzchnia zewn. wygładzana, barwy czarno-brunatnej, wewn. czarnej. Wys. 5,8 cm; średn. wylewu 14 cm, dna 6 cm; grub. ścianek 0,5 cm (tabl. 205: 2). MGI/A/19:1978/939
3. Fragm. paciorka spiralnego „salta leone” wykonanego z taśmy brązowej zwiniętej w 1,5 zwoju. Średn. 0,6 cm; szer. taśmy 0,7 cm (tabl. 205: 3). MGI/A/19:1978/940

### **GRÓB 333**

#### **szkieletowy (pole I2, wykop 62), tabl. 205**

Na 18 cm odstonięto kamienie ułożone regularnie na brzegach małej jamy o wymiarach 90×35 cm, wydłużonej na osi NW–S. W wypetnisku znaleziono brązowy paciorek (1). Dno na 40 cm.

**Inwentarz:**

1. Ułamek paciorka spiralnego „salta leone” wykonanego z taśmy brązowej. Średn. 0,6 cm; szer. taśmy 0,7 cm (tabl. 205: 1). MGI/A/19:1978/941

### **GRÓB 334**

#### **szkieletowy (pole I2, wykop 62), tabl. 205**

Na 50 cm odstonięto małą jamę o wymiarach 95×65 cm wydłużoną na linii N–S. W części ptn. widoczne było zaciemnienie, w którym leżał brązowy paciorek (1). Dno na 75 cm.

**Inwentarz:**

1. Paciorek spiralny „salta leone” wykonany z taśmy brązowej zwiniętej w 5 zwojów. Średn. 0,7 cm; szer. taśmy 0,4 cm (tabl. 205: 1). MGI/A/19:1978/942

### **GRÓB 335**

#### **szkieletowy (pole I2, wykop 44–45–54–55), tabl. 206**

Pod runem znaleziono nacz. wazowate (1) przykryte? talerzem (2) i misę (3) ustawione nad ptn. częścią owalnej jamy (260×100 cm) odstoniętej na 25 cm. Niżej, na 50–60 cm leżały dwa kamienie obstawy usytuowane na zach. boku grobu. W części ptn. zaciemnienia w miejscu szkieletu ustawiony był garnek (4), misa (5) z czerpakiem (6) w środku. Dno na 95 cm.

**Inwentarz:**

1. Naczynie wazowate o stożkowej szyjce, baniastym brzuścu o największej wydętości w połowie wysokości naczynia. Brzeg zaokrąglony, dno wyodrębnione, lekko wklęsłe. Powierzchnia zewn. do połowy brzuśca wygładzana, niżej chropowata, barwy ceglastej, wewn. szarej. Wys. 16,7 cm; średn. wylewu 18 cm, brzuśca 22 cm, dna 8 cm; grub. ścianek 0,7 cm (tabl. 206: 1). MGI/A/19:1978/943
2. Fragm. talerza krążkowego o powierzchni chropowatej, barwy obustronnie brunatnej. Grub. ścianki 0,8 cm (tabl. 206: 2). MGI/A/19:1978/943a
3. Misa o brzegu zagiętym do środka, ukośnej krawędzi wylewu i lekko wklęsłym dnie. Poniżej wylewu znajduje się uszko guzowate poziomo przekłute. Powierzchnia zewn. wygładzana, barwy brunatno-czarnej, wewn. czarnej. Wys. 8,5 cm; średn. wylewu 21,8 cm, dna 8,5 cm; grub. ścianek 0,6 cm (tabl. 206: 3). MGI/A/19:1978/944
4. Garnek jajowaty o zaokrąglonej krawędzi wylewu i wklęsłym dnie. Powierzchnia zewn. chropowata, obrzucana ze śladami różnokierunkowych obmazowań rylcem?, barwy brunatnej, wewn. czarnej. Wys. 16 cm; średn. wylewu 14,4 cm, dna 8,7 cm; grub. ścianek 0,6–0,7 cm (tabl. 206: 4). MGI/A/19:1978/945
5. Misa o brzegu zagiętym do środka, ukośnej krawędzi wylewu i prostym dnie. Poniżej wylewu znajduje się uszko guzowate poziomo przekłute. Powierzchnia zewn. wygładzana, w partii przydennej schropowata, barwy brunatno-czarnej, wewn. szarej. Wys. 8,6 cm; średn. wylewu 21,5 cm, dna 9,6 cm; grub. ścianek 0,6 cm (tabl. 206: 5). MGI/A/19:1978/946
6. Czerpak lekko profilowany z prostą krawędzią wylewu, wklęsłym dnem i taśmowatym uchem wystającym ponad brzeg. Powierzchnia zewn. wygładzana, barwy

brunatno-czarnej, wewn. czarnej. Wys. 6,5 cm; średn. wylewu 9,8×10 cm, dna 5 cm; grub. ścianek 0,5 cm (tabl. 206: 6). MGI/A/19:1978/947

### GRÓB 336

#### szkieletowy (pole I2, wykop 42–43–51–52–53), tabl. 207

Na 50 cm odstonięto jamę grobową o wymiarach 250×105 cm, zorientowaną na osi NW-SE z pojedynczym kamieniem przy ptd.–wsch. brzegu. Niżej, na 80–90 cm jama miała kształt zbliżony do prostokąta (220×100 cm), a w wypełnisku widoczne były nieregularne zaciemnienia. W części ptn. leżał przewrócony garnek (1) przykryty misą (2), w kierunku wsch. dwa czerpaki (3–4) i czarka (5), niżej nacz. miniaturowe (6). Przy głowie leżały zęby i fragm. zawieszek brązowych (7–8). Dno na 100 cm.

Uwagi: zęby – zagięty.

Paleniska: na 50 cm, obok jamy po stronie ptn.–zach. i ptd.–wsch. wystąpiły owalne zaciemnienia z węglami drzewnymi (9).

#### Inwentarz:

1. Garnek jajowaty o zaokrąglonym brzegu i płaskim dnie. Poniżej wylewu zdobiony siedmioma krótkimi listewkami plastycznymi uformowanymi w podwójne guzki. Powierzchnia zewn. naczyńia wygładzana na wylewie, niżej chropowata, obmazywana skośnie, barwy obustronnie ceglastej. Wys. 11 cm; średn. wylewu 11,8 cm, dna 7,8 cm; grub. ścianek 0,6 cm (tabl. 207: 1). MGI/A/19:1978/950
2. Misa o brzegu zagiętym do środka naczyńia i prostym dnie. Poniżej wylewu znajduje się uszko guzowate poziomo przekłute. Powierzchnia zewn. wygładzana, barwy brunatno-czarnej, wewn. czarnej. Wys. 8,8 cm; średn. wylewu 19 cm, dna 7,4 cm; grub. ścianek 0,6 cm (tabl. 207: 2). MGI/A/19:1978/949
3. Czerpak półkulisty o ściętej ukośnie krawędzi wylewu, wklęsłym dnie i szerokim taśmowatym uchu wystającym ponad brzeg. Powierzchnia zewn. wygładzana, barwy czarno-brunatnej, wewn. czarnej. Wys. 7 cm; średn. wylewu 14×15 cm, dna 4,2 cm; grub. ścianek 0,6 cm (tabl. 207: 3). MGI/A/19:1978/948
4. Czerpak półkulisty o zaokrąglonej krawędzi wylewu, lekko wklęsłym dnie i taśmowatym uchu wystającym ponad brzeg. Powierzchnia zewn. wygładzana, barwa obustronnie ceglata. Wys. 4,6 cm; średn. wylewu 8,5×9,3 cm, dna 3,2 cm; grub. ścianek 0,6 cm (tabl. 207: 4). MGI/A/19:1978/952
5. Czarka dwustożkowata o lekko wklęsłym dnie. Powierzchnia zewn. gładka, barwa obustronnie czarna. Wys. 5,5–6,4 cm;

średn. wylewu 7,6 cm, brzuśca 8,6 cm, dna 3,2 cm; grub. ścianek 0,5 cm (tabl. 207: 5). MGI/A/19:1978/951

6. Nacz. miniaturowe – czarka profilowana z załomem powyżej połowy wysokości naczyńia i wklęsłym dnem. Powierzchnia zewn. gładka, barwa obustronnie czarna. Wys. 3,2–4,7 cm; średn. wylewu 6,8 cm, brzuśca 7,8 cm, dna 3 cm; grub. ścianek 0,4 cm (tabl. 207: 6). MGI/A/19:1978/953
7. Zawieszka skroniowa (prawa) – potowa skrętu spiralnego z okrągłego w przekroju drutu brązowego. Grub. 0,2 cm (tabl. 207: 7). MGI/A/19:1978/954
8. Zawieszka skroniowa (lewa) – potowa skrętu spiralnego z okrągłego w przekroju drutu brązowego. Średn. 1,3 cm; grub. 0,2 cm (tabl. 207: 8). MGI/A/19:1978/955
9. Węgle drzewne: sosna zwyczajna, część nieoznaczona. MGI/A/19:1978/956

### GRÓB 337

#### szkieletowy (pole C2, wykop 48–49–58–59–68–69), tabl. 208, 209

Pod darnią wystąpił zwarty bruk ułożony na osi N–S na przestrzeni o dł. 250 cm i szer. ok. 100 cm. Na 40 cm odstonięto garnki (1–2), nacz. wazowate (3) nakryte talerzem (4), obok misę (5) ustawione w ptn. części owalnej jamy (270×90 cm), na której stropie po przeciwnej stronie znajdowała się druga warstwa bruku. Od 80 cm widoczne były kamienie obstawy grobu, ułożone wzdłuż dłuższych boków, skoncentrowane po zach. stronie prostokątnej jamy (300×80 cm). W ptn.–zach. części zaciemnienia w miejscu szkieletu stała misa (6), garnek (7) i czerpak (8). Na dnie (100 cm) na środku znaleziono szpilę żelazną (9) i fragm. bransolety żelaznej (10), obok po stronie wsch. – siekierkę żelazną (11). Grób zanikł na 110 cm.

#### Inwentarz:

1. Fragm. garnka profilowanego o spłaszczonej, pogrubionej krawędzi i wyodrębnionym płaskim dnie. Powierzchnia zewn. wygładzana na wylewie, niżej chropowata, barwy brunatnej, wewn. szarej. Wys. ok. 14 cm; średn. wylewu 13,3 cm, dna 8,4 cm; grub. ścianek 0,7–0,8 cm (tabl. 208: 1). MGI/A/19:1978/957
2. Garnek lekko profilowany (we fragm.) o zaokrąglonym brzegu i wklęsłym dnie. Powierzchnia zewn. wygładzana przy wylewie, niżej chropowata, obmazywana pionowo, barwy ceglastej, wewn. czarnej. Wys. ok. 18–19 cm; średn. wylewu ok. 18 cm, dna 9 cm; grub. ścianek 0,7 cm (tabl. 208: 2). MGI/A/19:1978/958

3. Naczynie wazowate o stożkowatej szyjce z zaokrąglonym brzegiem i baniastym brzuścem, usytuowanym w 2/3 wysokości. Dno niezachowane. Powierzchnia zewn. gładka, barwy brunatnej w górnej części, niżej czarnej i wyświecanej, wewn. szarej. Wys. ok. 22,8 cm; średn. wylewu 20 cm, brzuśca 26,8 cm; grub. ścianek 0,8–1 cm (tabl. 208: 3). MGI/A/19:1978/959
4. Talerz krążkowy o zaokrąglonym brzegu. Powierzchnia chropowata, pokryta słabo czytelnymi dotkami paznokciowymi w nieregularnym układzie, barwy obustronnie brunatno-ceglastej. Średn. 25,6 cm; grub. 1 cm (tabl. 208: 4). MGI/A/19:1978/960
5. Misa półkulista o zaokrąglonym brzegu i płaskim dnie. Poniżej wylewu znajduje się uszko guzowate poziomo przekłute. Powierzchnia zewn. wygładzana, barwy czarno-brunatnej, wewn. czarnej. Wys. 8,6 cm; średn. wylewu 18,8 cm, dna 8,8 cm; grub. ścianek 0,5 cm (tabl. 208: 5). MGI/A/19:1978/961
6. Misa półkulista o zaokrąglonym brzegu i lekko wklęsłym dnie. Powierzchnia zewn. wygładzana, barwa obustronnie czarna. Wys. 7,6–8,4 cm; średn. wylewu 18,5 cm, dna 8,4 cm; grub. ścianek 0,5 cm (tabl. 209: 6). MGI/A/19:1978/963
7. Garnek profilowany o prostej krawędzi wylewu wygiętej na zewnątrz i wklęsłym dnie wyodrębnionym w stopkę. Na wysokości barku symetrycznie usytuowane krótkie plastyczne listewki z dotkiem palcowym (cztery zachowane, pp. było sześć). Powierzchnia zewn. wygładzana przy szyjce, niżej chropowata, obmazywana pionowo, barwy ceglastej, wewn. szarej. Wys. 14 cm; średn. wylewu 15,2 cm, dna 9 cm; grub. ścianek 0,7 cm (tabl. 209: 7). MGI/A/19:1978/962
8. Czerpak o prostej krawędzi zagiętej do środka, wklęsłym dnie i taśmowatym uchu wystającym ponad brzeg. Powierzchnia zewn. gładka, barwa obustronnie czarna. Wys. 5,4 cm; średn. wylewu 10,5×11,3 cm, dna 3,2 cm; grub. ścianek 0,6 cm (tabl. 209: 8). MGI/A/19:1978/964
9. Fragm. trzonka szpili żelaznej wykonany z pręta o przekroju okrągłym. Dług. 7,7 cm; grub. 0,5 cm (tabl. 209: 9). MGI/A/19:1978/966
10. Ułamek bransolety żelaznej wykonanej z pręta o przekroju płasko-kulistym. Szer. 0,6 cm; grub. 0,3 cm (tabl. 209: 10). MGI/A/19:1978/967
11. Żelazna siekierka z tulejką o kształcie w przybliżeniu prostokątnym z lekko przewężonym korpuścem w przekroju klinowatym. Tulejka owalna z wyodrębnioną, zaokrągloną, wyniętą na zewn. krawędzią. W górnej części tulejki niewielki

otwór na nit?, wewnątrz zachowane ułamki drzewca. Dług. 13 cm; szer. 4–4,5 cm; średn. tulejki 3,5 cm (tabl. 209: 11). MGI/A/19:1978/965

### GRÓB 338 szkieletowy (pole C2, wykop 69–70)

Na 40 cm widoczna była podłużna jama grobowa o wymiarach 100×55 cm, ułożona na osi N–S, która zanikła na 75 cm.

### GRÓB 339 szkieletowy (pole C2, wykop 70–80), tabl. 205

Na 30–40 cm znaleziono fragm. naczyń (1) znajdujące się w ptn.–zach. części jamy o wymiarach 200×70 cm. Od 65 do 90 cm odstawiano duże kamienie obstawy ułożone na dłuższych bokach grobu o zarysie owalnym (170×70 cm). W części ptn. ustawiona była misa (2). Niżej, po stronie zach. w zaciemnieniu po szkielecie odstonięto szpilę (3) i bransoletę (4) brązową. Ze szczątków ludzkich zachowały się zęby. Grób zanikł na 100 cm.

Analiza antropologiczna: pteć – ?, *Infans I*.

#### Inwentarz:

1. Fragm. naczyń, w tym nacz. wazowatego o powierzchni zewn. wygładzanej, barwy czarno-brunatnej (grub. ścianek 1 cm) oraz misy o brzegu zagiętym do środka i wklęsłym dnie, powierzchni gładkiej, barwy ciemnoszarej (średn. wylewu 15 cm, dna 3,4 cm; grub. ścianek 0,6 cm). MGI/A/19:1978/969–970
2. Misa o brzegu zagiętym do środka, ukośnej krawędzi wylewu i prostym dnie. Poniżej wylewu znajduje się uszko guzowate poziomo przekłute. Powierzchnia zewn. wygładzana, barwy brunatno-czarnej, wewn. czarnej. Wys. 10,7 cm; średn. wylewu 22,7 cm, dna 8,4 cm; grub. ścianek 0,5 cm (tabl. 205: 1). MGI/A/19:1978/971
3. Szpila brązowa z główką rozklepaną i zwiniętą w uszko. Wykonana z pręta o przekroju okrągłym. Dług. 7 cm; średn. główki 0,5 cm; grub. 0,2 cm (tabl. 205: 2). MGI/A/19:1978/972
4. Bransoleta brązowa (prawa) o cieniejących końcach zachodzących na siebie. Średn. 4,5 cm; grub. 0,4 cm. Zabytek zaginał, opis na podstawie inw. polowego.

### GRÓB 340 szkieletowy (pole C2, wykop 56–57–66–67), tabl. 210

Na 50 cm zarysowała się prostokątna jama o wymiarach 155×80 cm, wydłużona na osi N–S. Niżej, na 80 cm grób miał nieregularny zarys (185×80 cm). W części ptd. znajdowało się kilka kamieni obstawy, przy których odstonięto zaciemnienie,



a w nim misę (1) z czerpakiem w środku (2). Przy ptn.-zach. krawędzi znajdowała się siekierka żelazna (3) i fragm. żelaznego noża (4). Jama zanikła na 95 cm.

Uwagi: być może zmarły pochowany był głową na ptd., na co wskazuje układ wyposażenia i ciemniejsze zabarwienie w miejscu, gdzie pp. spoczywała czaszka.

**Inwentarz:**

1. Misa o brzegu zagiętym do środka, ukośnej krawędzi wylewu i wyodrębnionym prostym dnie. Powierzchnia zewn. wygładzana, barwy brunatno-czarnej, wewn. czarnej. Wys. 8,6 cm; średn. wylewu 20,2 cm, dna 7,7 cm; grub. ścianek 0,5 cm (tabl. 210: 1). MGI/A/19:1978/975
2. Czerpak o prostej krawędzi wylewu zagiętej do środka, lekko wklęsłym dnie i taśmowatym uchu wystającym ponad brzeg. Powierzchnia zewn. wygładzana, barwa obustronnie czarna. Wys. 4,5–5,3 cm; średn. wylewu 10,8×11,4 cm, dna 4 cm; grub. ścianek 0,5 cm (tabl. 210: 2). MGI/A/19:1978/976
3. Siekierka żelazna płaska, z bocznymi wyrostkami umieszczonymi w 1/3 wysokości. Obuch w formie trapezu rozszerzającego się ku dołowi, obuch uszkodzony. Przekrój poprzeczny prostokątny. Długość 11 cm; szer. obucha 2 cm, ostrza 3 cm; grub. 0,3–0,5 cm (stan archiwalny). Na zab. zachowane były pozostałości drzewca (tabl. 210: 3). MGI/A/19:1978/977
4. Fragm. noża żelaznego o ostrzu wygiętym do góry i pp. prostym tyłcu; ostrze w przekroju klinowate. Długość 3,5 cm; szer. 2 cm; grub. 0,2–0,3 cm (tabl. 210: 4). MGI/A/19:1978/978

**GRÓB 341**  
**szkieletowy (pole E2, wykop 51), tabl. 210**

Strop jamy grobowej o wymiarach 85×60 cm usytuowanej na osi N–S uchwycono na 50 cm. W ptd. części znajdowała się obstawa grobowa ułożona z drobnych kamieni. Po stronie ptn. widoczne było zaciemnienie, w którym znaleziono fragm. garnka (1) i misy (2) oraz paciorek brązowy (3). Dno na 62 cm.

**Inwentarz:**

1. Fragm. garnka profilowanego o prostym brzegu pogrubionym na zewnątrz i wyodrębnionym w stopkę, wklęsłym dnie. Na wysokości barku symetrycznie usytuowane długie plastyczne listewki uformowane w guzki. Powierzchnia zewn. wygładzana przy szyjce, niżej schropowaccona, barwy brunatnej, wewn. ciemnoszarej. Wys. ok. 15 cm; średn. wylewu 14,5 cm, dna 8 cm; grub. ścianek 0,6 cm (tabl. 210: 1). MGI/A/19:1978/979
2. Fragm. misy o zaokrąglonym brzegu zagiętym do środka. Powierzchnia zewn. wygładzana, barwy brunatno-czarnej, wewn. czarnej. Grub. ścianek 0,5 cm. MGI/A/19:1978/980

3. Ułamek paciorka spiralnego „salta leone” wykonanego z taśmy brązowej skręconej w 2 zwoje. Długość 2,2 cm; średn. 0,6 cm; szer. taśmy 0,3 cm (tabl. 210: 2). MGI/A/19:1978/981

**GRÓB 342**  
**szkieletowy (pole C2, wykop 70; pole E2, wykop 61)**

Na 50 cm wystąpiła jama grobowa o wymiarach 100×45 cm zorientowana na osi N–S, wokół której rozłożonych było kilka kamieni obstawy. Jama zanikła na 80 cm.

**GRÓB 343**  
**szkieletowy (pole E2, wykop 61; pole C2, wykop 70)**

Na 40 cm uchwycono zarys podłużnej jamy o wymiarach 110×50 cm, zorientowanej na osi N–S. Na dłuższych bokach znaleziono po dwa kamienie obstawy. W części centralnej widoczne było zaciemnienie w miejscu szkieletu, ponad którym w kierunku ptn. leżały ułamki misy (1). Dno na 65 cm.

**Inwentarz:**

1. Ułamki misy o zaokrąglonej krawędzi wylewu i prostym dnie. Powierzchnia zewn. wygładzana, barwy brunatno-czarnej, wewn. szarej. Średn. dna 7,5 cm; grub. ścianek 0,5 cm. MGI/A/19:1978/983

**GRÓB 344**  
**szkieletowy (pole E2, wykop 65–75), tabl. 211, 212**

Na 50 cm odstonięto garnek (1) nakryty talerzem (2), a obok misę (3), ustawione w ptn. części prawie prostokątnej jamy o wymiarach 320×110 cm, zorientowanej na osi N–S. Dwuwarstwowa obstawa (na 82 i 102 cm) była ułożona wzdłuż dłuższych boków i skoncentrowana nad ptd. częścią grobu. Na tej głęb. jama miała bardziej regularny kształt (270×100 cm). W wypetnisku widoczne było zaciemnienie w miejscu szkieletu – intensywnie ciemne w miejscu głowy, w okolicy rąk i stóp. W części ptn. stał garnek (4) z czerpakiem (5) w środku, przy głowie misa (6), obok której leżał preł żelazny (rożen?) (13). Na czaszce zachował się diadem (7) ułożony nad czołem z podwójnego rzędu guziczków brązowych i spięty kółkiem (8) z zachowanymi fragm. tkaniny (19). Po jej obu stronach leżały zawieszki brązowe (9–10), niżej naszyjniki: brązowy i żelazny (11–12), pomiędzy którymi znaleziono zęby. Wraz z naszyjnikiem (12) leżały resztki szpilki żelaznej (14). Przy obu rękach odstonięto brązowe bransolety wielozwojowe (15–16), a przy nogach nagolenniki brązowe (17–18). Dno na 135 cm.

Analiza antropologiczna: kobieta?, *Adultus*.

Palenisko: na 50 cm, na środku zach. boku jamy odsłonięto owalną jamkę wypełnioną węglami drzewnymi.

**Inwentarz:**

1. Garnek jajowaty o ukośnie ściętej krawędzi wylewu i wklęsłym dnie. Poniżej wylewu zdobiony czterema listewkami plastycznymi (o zróżnicowanej długości) z zaplatanymi odciskami palcowymi. Powierzchnia zewn. naczynia wygładzana na wylewie, niżej chropowata, obmazywana skośnie, barwy brunatno-ceglastej, wewn. ciemnoszarej. Wys. 23 cm; średn. wylewu 19,6 cm, dna 9,5 cm; grub. ścianek 0,6 cm (tabl. 211: 1). MGI/A/19:1978/985
2. Zniszczony talerz krążkowy o prostym brzegu. Powierzchnia szorstka, pokryta w części środkowej odciskami tkaniny lub radełka w postaci gęstych pionowych i poziomych żłobków oraz głębokimi, nieregularnymi dołkami paznokciowymi z czterema otworami przekutymi na wylot. Barwa obu stronnie brunatno-ceglasta. Średn. 21 cm; grub. 0,8–1 cm (tabl. 211: 2). MGI/A/19:1978/984
3. Fragm. misy o brzegu zagiętym do środka z zaokrągloną krawędzią wylewu, z uszkiem guzkowatym poziomo przekutym. Powierzchnia zewn. wygładzana, barwy brunatno-czarnej, wewn. czarnej. Grub. ścianek 0,4–0,5 cm (tabl. 211: 3). MGI/A/19:1978/986
4. Garnek lekko profilowany o prostej krawędzi wylewu pogrubionej na zewnątrz i wklęsłym dnie. Powierzchnia zewn. chropowata, obrzucana, ze śladami różnokierunkowych obmazywań, barwy brunatnej, wewn. ciemnoszarej. Wys. 16,6 cm; średn. wylewu 14,5 cm, dna 9 cm; grub. ścianek 0,6 cm (tabl. 211: 4). MGI/A/19:1978/987
5. Czerpak z brzegiem nieznacznie nachylonym do środka, łagodnie zaokrąglonym brzuścu i odcisku palcowym w miejscu dna. Ucho taśmowate wystające ponad brzeg. Powierzchnia zewn. gładka i wyświecana, barwa obu stronnie czarna. Wys. 5,7 cm; średn. wylewu 9,7×9,7 cm, dna 2 cm; grub. ścianek 0,5 cm (tabl. 211: 5). MGI/A/19:1978/989
6. Misa półkulista o pogrubionej do środka krawędzi wylewu i wyodrębnionym płaskim dnie. Poniżej wylewu umieszczone pojedyncze uszko guzkowate poziomo przekłute. Powierzchnia zewn. wygładzana, barwy czarno-brunatnej, wewn. czarnej. Wys. 10,4 cm; średn. wylewu 20 cm, dna 8,4 cm; grub. ścianek 0,5 cm (tabl. 211: 6). MGI/A/19:1978/988
7. Diadem z 31 miseczkowatych guziczków brązowych wykonanych z cienkiej brązowej blaszki: 30 zaopatrzonych od strony wklęsłej w uszka, dwa z poprzecznym drucikiem dolutowanym do brzegów. Średn. 0,9–1,2 cm (tabl. 212: 1). MGI/A/19:1978/990
8. Otwarte kółko brązowe z cieniejącymi końcami stykającymi się, wykonane z drutu w przekroju okrągłego. Średn. 2×2,3 cm; grub. 0,2 cm (tabl. 212: 2). MGI/A/19:1978/991
9. Zawieszka skroniowa (prawa) – skręt spiralny z okrągłego w przekroju drutu brązowego zwiniętego w 3,5 zwoju o końcach cieniejących. Średn. 3 cm; grub. 0,2 cm (tabl. 212: 3). MGI/A/19:1978/992
10. Zawieszka skroniowa (lewa) – skręt spiralny z okrągłego w przekroju drutu brązowego zwiniętego w 3,5 zwoju o końcach cieniejących. Średn. 3,1 cm; grub. 0,2 cm (tabl. 212: 4). MGI/A/19:1978/993
11. Naszyjnik brązowy z końcami rozklepanymi i zwiniętymi w uszko (zachowane jedno). Na większości obwodu (poza końcami) pseudotordowany, z trzykrotną zmianą kierunku „skrętu”. Wykonany z pręta okrągłego w przekroju. Średn. 16,5×17,6 cm; grub. 0,3–0,4 cm (tabl. 212: 5). MGI/A/19:1978/995
12. Bardzo zniszczony otwarty naszyjnik żelazny z końcami rozklepanymi i zwiniętymi w uszka (zachowany jeden). Wykonany z pręta o przekroju okrągłym przy końcach, w części środkowej ze spłaszczonym o przekroju soczewkowatym. Grub. pręta 0,5 do 1 cm (tabl. 212: 6). MGI/A/19:1978/996
13. Fragm. trzonka przedmiotu żelaznego (rożna?), wykonanego z pręta o przekroju okrągłym. Dług. 12,7 cm; grub. 0,5 cm (tabl. 212: 7). MGI/A/19:1978/994
14. Fragm. szpili żelaznej z główką w formie tarczki spiralnej, wykonanej z pręta w przekroju czworokątnego, igła z pręta w przekroju okrągłego. Dług. zach. 6,8 cm; średn. tarczki zach. 2 cm; grub. pręta główki 0,3 cm, trzonka 0,5 cm (tabl. 212: 8). MGI/A/19:1978/996a
15. Bransoleta wielozwojowa (prawa) wykonana z taśmy brązowej skręconej w ok. 10 zwojów o końcach zwiężających się w okrągły drut, na końcu rozklepany i zwinięty w uszko? Taśma w przekroju wklęsło-wypukła. Średn. 5,8 cm; szer. taśmy 0,8 cm; grub. 0,15 cm (tabl. 212: 10). MGI/A/19:1978/997
16. Bransoleta wielozwojowa (lewa) wykonana z cienkiej taśmy brązowej skręconej w ok. 10 zwojów o końcach zwiężających się w okrągły drut. Taśma w przekroju wklęsło-(prawie płasko)-wypukła. Średn. 5,7 cm; szer. taśmy 0,8 cm; grub. 0,1 cm (tabl. 212: 9). MGI/A/19:1978/998
17. Nagolennik brązowy (prawy) z cieniejącymi, głęboko zachodzącymi na siebie końcami. Wykonany z pręta o przekroju okrągłym. Średn. 10,7 cm; grub. 1,3 cm (tabl. 212: 11). MGI/A/19:1978/999

18. Nagolennik brązowy (lewy) z cieniejącymi, głęboko zachodzącymi na siebie końcami. Wykonany z pręta o przekroju okrągłym. Średn. 10,7 cm; grub. 1,3 cm. Zaginał, opis i rys. z dok. muzealnej. (tabl. 212: 12). MGI/A/19:1978/1000
19. Tkaniny (część zaginęła): zachowana na kościach czaszki – wetna owcza, plecionka roślinna; odcisk na naszyjniku żelaznym – wetna owcza.

**GRÓB 345****szkieletowy (pole E2, wykop 73), tabl. 207**

Na 60 cm zaobserwowano strop zbliżonej do owalu jamy grobowej o wymiarach 110×50 cm. W części ptn. i ptd. grobu leżały skupiska kamieni podwójnej obstawy grobu (64–70 cm i 88 cm). Pomiedzy kamieniami w ptd. części stała mała misa (1). Dno na 98 cm.

Inwentarz:

1. Misa profilowana z zaokrąglonym brzegiem odchylonym na zewnątrz, baniastym brzuścem i wklęsłym dnem. Ornamentowana w górnej części brzuśca szerokim pasmem złożonym z dwóch poziomych dookólnych żłobków z zygzakiem z podwójnej linii w środku. Dodatkowo w górnych polach zygzaka umieszczone są kąty z „wąsami”, wykonane podwójną linią rytą. Powierzchnia zewn. gładka, barwa obustronnie czarna. Wys. 5 cm; średn. wylewu 8,6 cm, brzuśca 9,6 cm, dna 2,4 cm; grub. ścianek 0,4 cm (tabl. 207: 1). MGI/A/19:1978/1001

**GRÓB 346****szkieletowy i ciałopalny jamowy – birytualny (pole E2, wykop 72–73), tabl. 210**

Na 46 cm odstonięto pełną prostokątną obstawę, w której w ptn.-wsch. partii odstonięto skupisko fragm. ceramiki (1). Niżej, na 60 cm pod kamieniami uchwycono prostokątną jamę o wymiarach 110×45 cm, zorientowaną na osi N–S. W części środkowej, w zaciemnieniu leżały obręcze brązowe (2–3). Dno na 75 cm.

Analiza antropologiczna: pochówek inhumacyjny: kości niezachowane; pochówek ciałopalny: pteć – ?, dorosły (fragm. trzonu kości długiej).

Uwagi: grób był opisany wyłącznie jako szkieletowy, w dok. polowej brak lokalizacji pochówku ciałopalnego (pp. w górnych partiach jamy). Zab. (2–3) mogły być ozdobą głowy lub rąk.

Inwentarz:

1. 10 fragm. ceramiki, w tym wylew misy profilowanej o gładkiej powierzchni barwy obustronnie brunatnej (grub. ścianek 0,6 cm) i części środkowe drugiej misy? obustronnie czarnej (grub. ścianek 0,5 cm) (tabl. 210: 1). MGI/A/19:1978/1002

2. Obręcz brązowa (prawa) – skręt o końcach głęboko zachodzących na siebie (1,5 zwoju), tępo ściętych. Wykonany z drutu o przekroju okrągłym. Średn. 3,5×4 cm; grub. 0,3 cm (tabl. 210: 2). MGI/A/19:1978/1003
3. Obręcz brązowa (lewa) – skręt o końcach głęboko zachodzących na siebie (1,5 zwoju), tępo ściętych. Wykonany z drutu o przekroju okrągłym. Średn. 3,5×4 cm; grub. 0,3 cm (tabl. 210: 3). MGI/A/19:1978/1004

**GRÓB 347****szkieletowy (pole E2, wykop 50–60), tabl. 213, 214**

Po usunięciu darni widoczny był zwarty, prawie prostokątny bruk o wymiarach 240×60–70 cm ułożony na osi N–S. Kolejna warstwa (na 34 cm) miała identyczny kształt, jednak kamienie ułożone były luźniej. Po ich usunięciu na 50 cm odstonięto owalną jamę o wymiarach zbliżonych do bruku. W centralnej części leżało kilka kamieni trzeciej warstwy bruku, a w ptn. części odkryto skupisko zniszczonej nadstawy: nacz. wazowate (1), obok talerz (2) ułożony? na garnku (3), misę (4), garnek? (5) z czerpakiem (6) w środku. Niżej, na 100 cm grób miał kształt zbliżony do prostokąta o wymiarach 220×70 cm z luźną obstawą ułożoną na obrzeżach. W wypętnisku zarysowało się zaciemnienie, w którego ptn. części ustawiony był garnek (7) i misa (8), po przeciwnej stronie kolejna misa (9) z czerpakami (10–11) wewnątrz. W okolicy głowy leżały zawieszki brązowe (12–13), dwa paciorki szklane (14) i szpila żelazna (15) z odciskiem tkaniny (20). Na rękach znaleziono bransolety żelazne (16–17), a na nogach nagolenniki żelazne (18–19). Grób zanikł na 110 cm.

Uwagi: w dok. polowej wymienione są dwa paciorki szklane (jeden zaginał).

Inwentarz:

1. Szerokootworowe naczynie wazowate o niskiej stożkowatej szyjce, z zaokrąglonym brzuścem o największej wydętości w 2/3 wysokości i nieznacznie wyodrębnionym, lekko wklęsłym dnem. Na wysokości zatomu zdobione masywną, dookólną listwą plastyczną z dotkami palcowymi. Powierzchnia zewn. wygładzana do zatomu, niżej chropowacona, obrzucana, barwy brunatnej, wewn. szarej. Wys. 25 cm; średn. wylewu 28 cm, brzuśca 33 cm, dna 14 cm; grub. ścianek 0,7–0,9 cm (tabl. 213: 1). MGI/A/19:1978/1005
2. Fragm. talerza krążkowego z prostym brzegiem, o powierzchni chropowatej ze śladami pionowych, płytkich bruzd wykonanych rylcem. Zachowane trzy otwory przekłute na wylot. Barwa obustronnie brunatno-ceglasta. Średn. 26 cm; grub. 0,8–1,5 cm (tabl. 213: 2). MGI/A/19:1978/1006

3. Mały garnek profilowany o prostym brzegu i lekko wklęsłym dnie. Na wysokości barku symetrycznie usytuowane cztery krótkie plastyczne listewki uformowane w podwójne guzki. Powierzchnia zewn. wygładzana przy szyjce, niżej chropowata, obrzucana, obmazywana skośnie, barwa obustronnie ciemnoszara. Wys. 12 cm; średn. wylewu 13 cm, dna 7,6 cm; grub. ścianek 0,6 cm (tabl. 213: 3). MGI/A/19:1978/1007
4. Misa półkulista o prostym brzegu, niezachowanym dnie. Powierzchnia zewn. wygładzana, barwy czarno-brunatnej, wewn. czarnej. Wys. 8 cm; średn. wylewu 18 cm, dna 7,6 cm; grub. ścianek 0,6–0,7 cm (tabl. 213: 4). MGI/A/19:1978/1008
5. Fragm. przydenne garnka lub nacz. wazowatego o baniastym brzuścu i lekko wklęsłym dnie. Powierzchnia zewn. wygładzana w górnej części naczynia, od połowy wysokości brzuśca chropowata i obrzucana, barwy brunatno-czarnej, wewn. ciemnoszarej. Wys. zach. 14–15 cm; średn. brzuśca 20 cm, dna 11 cm; grub. ścianek 0,6–0,7 cm (tabl. 213: 5). MGI/A/19:1978/1010
6. Ułamek części przydennej czerpaka? z wklęsłym dnem. Powierzchnia zewn. wygładzana, barwa obustronnie czarna. Wys. 2,5 cm; średn. dna 3 cm; grub. ścianek 0,5 cm. MGI/A/19:1978/1009
7. Garnek profilowany o prostym brzegu odgiętym na zewnątrz i wklęsłym dnie. Na wysokości barku symetrycznie usytuowane cztery krótkie plastyczne listewki uformowane w podwójne guzki. Powierzchnia zewn. wygładzana przy szyjce, niżej chropowata, obrzucana, obmazywana pionowo, barwy brunatnej, wewn. szarej. Wys. 17 cm; średn. wylewu 15 cm, dna 10 cm; grub. ścianek 0,6–0,7 cm (tabl. 214: 6). MGI/A/19:1978/1011
8. Misa profilowana z brzegiem zaokrąglonym i wychylonym na zewnątrz, baniastym brzuścem o największej wydętości w górnej części naczynia i prostym dnem. Ornamentowana na brzuścu pojedynczym żłobkiem, od którego odchodzą pasmo skośnie zakreskowane trójkątów (11), z wierzchołków których odchodzą ukośna pojedyncza kreska. Powyżej żłobka znajduje się pasmo wyświecanych pionowych pasów. Powierzchnia zewn. gładka, wyświecana, barwa obustronnie czarna. Wys. 7,5 cm; średn. wylewu 12,8 cm, brzuśca 15,6 cm, dna 4,5 cm; grub. ścianek 0,5 cm (tabl. 214: 7). MGI/A/19:1978/1012
9. Misa o spłaszczonym brzegu zagiętym do środka i wyodrębnionym w stopkę wklęsłym dnie. Poniżej wylewu umieszczone uszko poziomo przekłute w formie listewki wyprofilowanej w rożki. Powierzchnia zewn. wygładzana, miejscami wyświecana, barwy czarno-brunatnej, wewn. czarnej. Wys. 9,3 cm; średn. wylewu 16,7 cm, dna 7 cm; grub. ścianek 0,5 cm (tabl. 214: 8). MGI/A/19:1978/1013
10. Czerpak półkulisty o zaokrąglonej krawędzi, płaskim dnem i małym taśmowatym uchu wystającym ponad brzeg. Powierzchnia zewn. wygładzana, barwa obustronnie brunatna. Wys. 5,9–6,4 cm; średn. wylewu 12,4×13,4 cm, dna 6 cm; grub. ścianek 0,4–0,5 cm (tabl. 214: 9). MGI/A/19:1978/1014
11. Czerpak półkulisty o prostej krawędzi, wklęsłym dnem i szerokim taśmowatym uchu wystającym ponad brzeg. Powierzchnia zewn. wygładzana, barwy czarno-brunatnej, wewn. czarnej. Wys. 5,8 cm; średn. wylewu 11,7×12,4 cm, dna 3 cm; grub. ścianek 0,5 cm (tabl. 214: 10). MGI/A/19:1978/1015
12. Zawieszka skroniowa (prawa) – fragm. skrętu spiralnego z okrągłego w przekroju drutu brązowego zwiniętego w 1 zwój o końcach cieniejących (jeden utamany). Średn. 2,8 cm; grub. 0,2 cm (tabl. 214: 11). MGI/A/19:1978/1016
13. Zawieszka skroniowa (lewa) – fragm. skrętu spiralnego z okrągłego w przekroju drutu brązowego zwiniętego w 1 zwój (końce utamane). Średn. 2,4 cm; grub. 0,2 cm (tabl. 214: 12). MGI/A/19:1978/1017
14. Drobny paciorek szklany, pierścieniowaty, barwy niebieskiej (średn. 0,4 cm; wys. 0,2 cm) (tabl. 214: 13). MGI/A/19:1978/1018
15. Trzonek szpili żelaznej wykonanej z pręta o przekroju okrągłym. Długość ok. 13 cm; grub. 0,3 cm (tabl. 214: 14). MGI/A/19:1978/1019
16. Fragm. bransolety żelaznej (prawej) otwartej?, wykonanej z taśmy zwiniętej w co najmniej 1,5 zwoju. Taśma o przekroju płasko-kulistym. Średn. 6,6 cm; grub. 0,4–0,6 cm (tabl. 214: 15). MGI/A/19:1978/1020
17. Fragm. bransolety żelaznej (lewej) otwartej?, wykonanej z pręta o przekroju owalnym. Średn. 6 cm; grub. 0,5 cm (tabl. 214: 16). MGI/A/19:1978/1021
18. Nagolennik żelazny (prawy) z cieniejącymi, głęboko zachodzącymi na siebie końcami. Wykonany z pręta o przekroju okrągłym. Średn. 11 cm; grub. 1 cm (tabl. 214: 17). MGI/A/19:1978/1022
19. Nagolennik żelazny (lewy) z cieniejącymi, głęboko zachodzącymi na siebie końcami. Wykonany z pręta o przekroju okrągłym. Średn. 11 cm; grub. 1 cm (tabl. 214: 18). MGI/A/19:1978/1023
20. Tkanina: odcisk na szpili – z nieokreślonego surowca o splocie płóciennym.

### GRÓB 348

szkieletowy (podwójny?, symboliczny?) (pole E2, wykop 69–70–79–80), tabl. 215, 216

Na 26 cm uchwycono zarys dużej podłużnej jamy grobowej o wymiarach 220×85 cm, zorientowanej na osi N–S. W części

ptn.-wsch. w ciemnobrunatnym zaciemnieniu, znajdowały się dwa kamienie obstawy, przy których znaleziono fragm. talerza (1) położonego na nacz. wazowatym (2) oraz obręcz brązowe (6–7). Na 100 cm jama miała zbliżone wymiary, a zarys bardziej zbliżony do prostokąta. Wzdłuż dłuższych boków ułożonych było sześć kamieni: dwa po stronie zach. i cztery po stronie wsch. W części ptn. stał garnek (3), po przeciwnej – misa (4) z czerpakiem (5) w środku. W wypełnisku widoczne było zaciemnienie w miejscu szkieletu, intensywniejsze przy przedmiotach z brązu. W okolicy głowy znaleziono zawieszki (8–9) i szpilę (10), ułożoną główką w kierunku zach., przy rękach bransolety (11–12), a przy nogach nagolenniki (13–14).

Palenisko?: na poziomie nadstawy, w odl. 150 cm od naczyń w kierunku ptd., owalna jama (20×30 cm) z węglami drzewnymi (15).

#### Inwentarz:

1. Fragm. talerza krążkowego o prostym brzegu. Powierzchnia szorstka i pokryta dotkami palcowymi oraz dwoma otworami, barwy obustronnie brunatno-ceglastej. Średn. ok. 19 cm; grub. ścianki 0,8–1,2 cm (tabl. 215: 1). MGI/A/19:1978/1024
2. Dolna część naczynia wazowatego o baniastym brzuścu, którego największa wydętość znajduje się w 2/3 wysokości naczynia i wklęsłym dnie. Powierzchnia zewn. wygładzana w górnej części brzuśca, niżej chropowata, barwy ceglasto-brunatnej, wewn. szarej. Wys. 12 cm; średn. brzuśca 17 cm, dna 9 cm, grub. ścianek 0,6 cm (tabl. 215: 2). MGI/A/19:1978/1025
3. Garnek jajowaty o ukośnie ściętej krawędzi wylewu i wklęsłym dnie. Poniżej wylewu zaopatrzone w dwa uszka (prawie prostokątne) poziomo przekłute i usytuowane symetrycznie. Powierzchnia zewn. wygładzana na wylewie, niżej chropowata, miejscowo obmazowana pionowo, barwy brunatno-ceglastej, wewn. szarej. Wys. 15,6 cm; średn. wylewu 14,8 cm, dna 9 cm; grub. ścianek 0,6 cm (tabl. 215: 3). MGI/A/19:1978/1029
4. Misa półkulista o zaokrąglonym brzegu i płaskim dnie. Powierzchnia zewn. wygładzana, barwy czarno-brunatnej, wewn. czarnej. Wys. 8 cm; średn. wylewu 18 cm, dna 7,4 cm; grub. ścianek 0,6–0,7 cm (tabl. 215: 4). MGI/A/19:1978/1030
5. Czerpak półkulisty o zaokrąglonej krawędzi wylewu, wklęsłym dnie i szerokim taśmowatym uchu wystającym ponad brzeg. Powierzchnia zewn. wygładzana, barwy czarno-brunatnej, wewn. czarnej. Wys. 5 cm; średn. wylewu 9,5×10,5 cm, dna 3 cm; grub. ścianek 0,5 cm (tabl. 215: 5). MGI/A/19:1978/1031
6. Obręcz<sup>4</sup> brązowa przypuszczalnie o końcach zachodzących na siebie, wykonana z płaskiej taśmy. Końce utamane. Średn. 3,3×3,8 cm; szer. taśmy 0,3 cm; grub. 0,1 cm (tabl. 215: 6). MGI/A/19:1978/1026
7. Obręcz brązowa o końcach zachodzących na siebie, tępo ściętych. Wykonana z drutu o przekroju okrągłym. Średn. 3,3×4 cm; grub. 0,2 cm (tabl. 215: 7). MGI/A/19:1978/1027
8. Zawieszka skroniowa (prawa) – skręt spiralny z okrągłego w przekroju drutu brązowego zwiniętego w 2 zwoje o końcach ściętych prosto. Średn. 2,6 cm; grub. 0,2 cm (tabl. 216: 1). MGI/A/19:1978/1032
9. Zawieszka skroniowa (lewa) – skręt spiralny z okrągłego w przekroju drutu brązowego zwiniętego w 2 zwoje o końcach ściętych prosto. Średn. 2,6 cm; grub. 0,2 cm (tabl. 216: 2). MGI/A/19:1978/1033
10. Szpila brązowa z gwoździową główką, pod którą znajduje się pierścieniowate zgrubienie. Wykonana z pręta o przekroju okrągłym. Długość 9,2 cm; średn. główki 0,7 cm; grub. 0,3 cm (tabl. 216: 3). MGI/A/19:1978/1034
11. Otwarta bransoleta brązowa (prawa) zakończona pieczętkowato w formie półkulistej główki. Zdobiona ornamentem w postaci grup poprzecznych nacięć przedzielonych kątami umieszczonymi przeciwstawnie, przy końcach dwoma grupami potrójnych nacięć. Wykonana z pręta o przekroju okrągłym. Średn. 6,2×6,8 cm; grub. 0,6 cm (tabl. 216: 4). MGI/A/19:1978/1035
12. Bransoleta brązowa (lewa) o końcach zachodzących na siebie, jeden prosto ścięty, drugi cieniejący. Wykonana z pręta o przekroju okrągłym. Średn. 5,2×5,7 cm; grub. 0,2 cm (tabl. 216: 5). MGI/A/19:1978/1036
13. Nagolennik (prawy) – wtórnie wykorzystany naszyjnik brązowy o końcach rozklepanych i zwiniętych w uszko. Na potrzeby nowej funkcji końce głęboko nałożone na siebie. Wykonany z drutu o przekroju okrągłym. Średn. 7,6×7,8 cm; grub. 0,3 cm (tabl. 216: 6). MGI/A/19:1978/1037
14. Nagolennik brązowy (lewy) o końcach głęboko zachodzących na siebie, cieniejących. Wykonany z drutu o przekroju romboidalnym. Średn. 7,5×7,9 cm; grub. 0,4 cm (tabl. 216: 7). MGI/A/19:1978/1038
15. Węgle drzewne: sosna zwyczajna, część nieoznaczona. MGI/A/19:1978/1028

#### GRÓB 349

##### szkieletowy (pole E2, wykop 56–57–66–67), tabl. 217

Strop prawie prostokątnej jamy grobowej o wymiarach 170×80 cm usytuowanej na osi N–S, uchwycono na 40 cm. W części ptn. znaleziono czarękę (1) z nacz. miniaturowym (2)

<sup>4</sup> W inw. muzealnym oba zabytki opisane jako bransolety.

w środku. Niżej, na 80–90 cm jama miała bardziej regularny kształt i analogiczne wymiary. Przy ptn.-wsch. krawędzi znajdowało się skupisko kamieni obstawy i pojedynczy w części ptd. W grobie zaobserwowano zaciemnienie w miejscu szkieletu, w którym znaleziono naszyjnik żelazny (5) z kółkiem żelaznym (6). W okolicy obu rąk leżały bransolety brązowe (7–8), na wysokości stóp nagolenniki żelazne (9–10) z odciskami tkaniny (11), przy których ustawione były kolejne naczynia: misa malowana (3) i czerpak (4) odwrócony do góry dnem. Jama zanikła na 100 cm.

#### Inwentarz:

1. Czarka profilowana z półkolistym brzuścem i krótką stożkową szyjką. Krawędź wylewu zaokrąglona, lekko pogrubiona, dno nieznacznie wklęsłe. Górna część brzuśca zdobiona dwoma dookólnymi żłobkami wypetnionymi krokiewkami z poczwórnych kresiek. Powierzchnia zewn. wygładzana ze śladami wyświecania, barwa obustronnie czarna. Wys. 6,5 cm; średn. wylewu 9,7 cm, brzuśca 11,7 cm, dna 4 cm; grub. 0,4 cm (tabl. 217: 1). MGI/A/19:1978/1039
2. Nacz. miniaturowe – częściowo zachowana amforka o stożkowej szyjce, baniastym brzuścu i wklęsłym dnie. W górnej części brzuśca zaopatrzone w dwa uszka poziomo przekłute. Zdobione na szyjce kolistymi odciskami wklęsło-wypukłymi (zachowany jeden). Na największej wydętości brzuśca ornament w postaci dookólnym pasma złożonego z trójkątnych pól utworzonych szerokimi żłobkami, zakreskowanymi skośnie (w jednym kierunku). Powierzchnia zewn. gładka, miejscami wyświecana, barwy czarnej, przy dnie brunatnej, wewn. szarej. Wys. 6,5 cm; średn. wylewu ok. 4,6 cm, brzuśca 7,5 cm, dna 3,3 cm; grub. ścianek 0,4 cm (tabl. 217: 2). MGI/A/19:1978/1040
3. Nacz. malowane – misa profilowana z brzegiem zaokrąglonym wygiętym na zewnątrz, baniastym przysadzistym brzuścem i z załomem w dolnej części i lekko wklęsłym dnem. Na szyjce zdobiona malowanymi pionowymi kreskami (po cztery), na brzuścu pasem ze zwielokrotnionymi rombami, których zewnętrzne górne pola zakreskowano (w środku umieszczając trójkąty). Ornament bardzo zatarty, malowany czarną farbą. Powierzchnia zewn. gładka, pokryta obustronnie angobą? w kolorze terakoty. Wys. 5 cm; średn. wylewu 9,4 cm, brzuśca 11,3 cm, dna 3,4 cm; grub. ścianek 0,3 cm (tabl. 217: 3). MGI/A/19:1978/1041
4. Fragm. czerpaka z brzegiem zagiętym do środka, o załomie brzuśca w górnej części naczynia, krótkiej szyjce i zaokrąglonym wylewie. Dno wklęsłe z płytkim dołkiem wewnątrz.

Ucho taśmowate wystające ponad krawędź wylewu. Ornamentowany na szyjce dookólnym pasem w postaci podwójnych, skośnie zakreskowanych trójkątów przedzielonych pionowymi kreskami (po trzy) oraz trzema poziomymi liniami rytymi umieszczonymi pod załomem brzuśca. Powierzchnia zewn. gładka i wyświecana, barwa obustronnie czarna. Wys. ok. 7 cm; średn. wylewu 10 cm, dna 21,6 cm; grub. ścianek 0,2–0,3 cm (tabl. 217: 4). MGI/A/19:1978/1042

5. Fragm. naszyjnika żelaznego wykonanego z pręta o przekroju okrągłym. Średn. ok. 9,4 cm; grub. 0,4 cm (tabl. 217: 5). MGI/A/19:1978/1043
6. Kółko żelazne o końcach stykających się, wykonane z pręta o przekroju okrągłym. Średn. 2,8 cm; grub. 0,3 cm (tabl. 217: 6). MGI/A/19:1978/1043a
7. Bransoleta brązowa (prawa) o końcach zachodzących na siebie, jeden zakończony półkuliście, drugi ułamany. Wykonana z pręta o przekroju okrągłym. Średn. 4 cm; grub. 0,3 cm (tabl. 217: 7). MGI/A/19:1978/1044
8. Brązowa bransoleta (lewa) wykonana z płaskiego pręta skręconego w 2 zwoje o końcach zaokrąglonych w jedną stronę. Pręt o przekroju płasko-wypukłym. Średn. 4 cm; grub. 0,3 cm (tabl. 217: 8). MGI/A/19:1978/1045
9. Nagolennik (prawy) – fragm. bransolety żelaznej wykonanej z pręta o przekroju okrągłym. Średn. ok. 5,7 cm; grub. 0,4 cm (tabl. 217: 9). MGI/A/19:1978/1046
10. Nagolennik (lewy) – fragm. bransolety żelaznej wykonanej z pręta o przekroju okrągłym. Średn. ok. 6 cm; grub. 0,4 cm (tabl. 217: 10). MGI/A/19:1978/1047
11. Tkanina: przy nagolenniku lewym – z nieokreślonego surowca o splocie płóciennym.

#### GRÓB 350

##### szkieletowy (pole E2, wykop 67–68–77–78), tabl. 218

Na 26 cm natrafiono na nacz. malowane (1) ustawione nad ptn. częścią jamy, której zarys widoczny był na 50 cm. Grób, wydłużony na osi N–S z odchyleniem w kierunku E, miał nieregularny kształt i wymiary 260×95 cm, z obstawą (po jednym kamieniu) ułożoną na środku dłuższych boków. Niżej, na 90 cm w prostokątnej jamie (200×55–65 cm) widoczne było zaciemnienie w miejscu szkieletu (zachowały się zęby i drobne kości długie), intensywniejsze przy zabytkach metalowych. W części ptn. znaleziono misę (2), do której włożone było nacz. miniaturowe (3). Przy głowie leżały zawieszki brązowe (4–5), guziczki ołowiane (6), szpila brązowa (7), naszyjnik brązowy i żelazny (8–9) z odciskami tkaniny (14). Na rękach

odstłonięto bransolety (10–11), a w okolicach stóp – nagolenniki brązowe (12–13). Dno na 105 cm.

Analiza antropologiczna: płeć – ?, *Infans* II.

#### Inwentarz:

1. Nacz. malowane – czarka o krótkiej stożkowej szyjce z zaokrąglonym brzegiem i baniastym, przysadzistym brzuścu. Dno płaskie, słabo zaznaczone. Naczynie pokryte białą gliną, wylew wraz szyjką (zewn. i wewn.) angobą w kolorze terakoty. Na brzuścu pozostałości (słabo czytelne) po malowanym ornamentcie w postaci zdwojonego zygzaka. Powierzchnia zewn. gładka, barwy kremowo-czerwonej, wewn. jasnobrunatnej. Wys. 8,2 cm; średn. wylewu 11,2 cm, brzuśca 16,2 cm; grub. 0,4 cm (tabl. 218: 1). MGI/A/19:1978/1048
2. Misa o brzegu zagiętym do środka, ukośnie ściętej krawędzi i płaskim dnie. Poniżej wylewu umieszczone duże uszko guzkowate poziomo przekłute. Powierzchnia zewn. gładka, miejscami wyświecana, barwy czarno-brunatnej, wewn. czarnej. Wys. 10,6 cm; średn. wylewu 20,8 cm, dna 7,7 cm; grub. ścianek 0,5 cm (tabl. 218: 2). MGI/A/19:1978/1049
3. Nacz. miniaturowe – czarka profilowana o zaokrąglonym brzegu, krótkiej szyjce lekko odgiętej na zewnątrz i baniastym brzuścu o największej wydatności w połowie wysokości naczynia oraz płaskim dnie. Ornamentowana na szyjce dwoma dookólnymi żłobkami, od których odchodzą cztery grupy otwartych trójkątów skierowane wierzchołkami do góry (z trzech żłobków) przedzielone symetrycznie rozmieszczonymi dwiema jodełkami. Powierzchnia zewn. gładka, miejscami wyświecana, barwy obustronnie czarno-brunatnej. Wys. 5 cm; średn. wylewu 6,2 cm, brzuśca 7 cm, dna 3 cm; grub. ścianek 0,3–0,4 cm (tabl. 218: 3). MGI/A/19:1978/1050
4. Zawieszka skroniowa (prawa) – skręt spiralny z okrągłego w przekroju drutu brązowego zwiniętego w 5,5 zwoju o końcach cieniejących. Średn. 1,9 cm; grub. 0,1 cm (tabl. 218: 4). MGI/A/19:1978/1051
5. Zawieszka skroniowa (lewa) – skręt spiralny z okrągłego w przekroju drutu brązowego zwiniętego w 3 zwoje o końcach cieniejących. Średn. 2,2 cm; grub. 0,1 cm (tabl. 218: 5). MGI/A/19:1978/1052
6. Destrukty guziczków otowianych w kształcie zbliżonym do stożka. Wys. 1 cm; średn. 0,9 cm (tabl. 218: 6). MGI/A/19:1978/1053
7. Szpila brązowa z tarczką spiralną wykonaną z pręta o przekroju romboidalnym. Trzonek cieniejący, w przekroju okrągły. Dług. 17 cm; średn. tarczki 2,3 cm; grub. 0,3 cm. Zagięta, opis z karty muzealnej. MGI/A/19:1978/1054
8. Otwarty naszyjnik brązowy z końcami cieniejącymi (jeden utamany). Wykonany z pręta o przekroju okrągłym. Średn. 10,5×12,2 cm; grub. 0,3 cm (tabl. 218: 7). MGI/A/19:1978/1056
9. Destrukt naszyjnika żelaznego otwartego, z końcami rozklepanymi i zwiniętymi w uszko (obecnie niezachowane). Wykonany z pręta o przekroju owalnym. Na zab. odciski tkaniny. Grub. 0,3 cm. MGI/A/19:1978/1055
10. Bransoleta brązowa (prawa) o końcach głęboko zachodzących na siebie, zakończonych półkulistymi zgrubieniami. Wykonana z pręta o przekroju owalnym. Średn. 4×4,5 cm; grub. 0,2–0,3 cm (tabl. 218: 8). MGI/A/19:1978/1057
11. Bransoleta brązowa (lewa) o cieniejących końcach głęboko zachodzących na siebie. Wykonana z pręta o przekroju owalnym. Średn. 4,5 cm; grub. 0,2–0,3 cm (tabl. 218: 9). MGI/A/19:1978/1058
12. Nagolennik brązowy (prawy) o cieniejących końcach głęboko zachodzących na siebie. Ornamentowany czterema grupami dookólnych żłobków. Wykonany z pręta o przekroju okrągłym. Średn. 7,2 cm; grub. 0,4 cm (tabl. 218: 10). MGI/A/19:1978/1059
13. Nagolennik (lewy) – wykorzystana w tej roli otwarta bransoleta brązowa zakończona pieczętkowato w formie spłaszczonej główki. Ornamentowana czterema grupami dookólnych żłobków. Wykonana z pręta o przekroju okrągłym. Średn. 6,5 cm; grub. 0,4 cm (tabl. 218: 11). MGI/A/19:1978/1060
14. Tkanina: odcisk na naszyjniku – z surowca roślinnego o splocie płóciennym.

#### GRÓB? 351

#### szkieletowy?/depozyt (pole E2, wykop 57–58–67), tabl. 216

Na 50 cm znaleziono fragm. ceramiki (1). Niżej, na 65 cm widoczna była bardzo nieregularna jama zwięzająca się w części ptd. o wymiarach 175×40–100 cm. Na jej stropie, w części ptn. znaleziono fragment sierpa żelaznego (2). Dno na 120 cm.

Uwagi: jama wygląda na błędnie wydzieloną, obiekt wzbudza wątpliwości czy był to grób, a fragm. ceramiki to raczej znalezisko luźne lub depozyt.

#### Inwentarz:

1. 25 fragm. ceramiki, w tym fragm. wylewu nacz. cienkościennego, ucha czerpaka i dna garnka. Pozostałe to ułamki brzuśców różnych naczyń. MGI/A/19:1978/1061
2. Sierp żelazny (we fragm.) z odgiętą podstawą i szerokim, łukowato wygiętym ostrzem, w przekroju trójkątnym. Dług. 8 cm; szer. 3 cm; grub. 0,2 cm (tabl. 216: 1). MGI/A/19:1978/1062

**GRÓB 352****szkieletowy (pole E2, wykop 52–53–62–63), tabl. 219**

Na 35 cm zarysowała się owalna jama o wymiarach 250×100 cm z pojedynczym kamieniem obstawy ułożonym na środku, w części wsch. Na 60–70 cm widoczne było zaciemnienie w miejsce szkieletu. W części ptn. znajdowała się misa (1), która przykrywała garnek (2), obok czerpak (3). W okolicy głowy leżały zawieszki brązowe (4–5), paciorki szklane (6) i kółko (7), przy klatce piersiowej szpila żelazna (8), a na nadgarstkach brązowe bransolety wielozwojowe (9–10). Dno na 80 cm.

Analiza antropologiczna: płeć – ?, dorosły.

**Inwentarz:**

1. Misa o brzegu zagiętym do środka, zaokrąglonym wylewie i wyodrębnionym w stopkę płaskim dnie. Powierzchnia zewn. wygładzana w górnej części, niżej chropowata, barwy czarno-brunatnej, wewn. czarnej. Wys. 7 cm; średn. wylewu 16 cm, dna 8,8 cm; grub. ścianek 0,5 cm (tabl. 219: 1). MGI/A/19:1978/1063
2. Garnek jajowaty o prostej krawędzi wylewu i lekko wklęsłym dnie wyodrębnionym w stopkę. Powierzchnia zewn. wygładzana na wylewie, niżej chropowata, obmazywana skośnie, barwy brunatno-ceglastej, wewn. ciemnoszarej. Wys. 14–14,5 cm; średn. wylewu 13,6 cm, dna 9,2 cm; grub. ścianek 0,6 cm (tabl. 219: 2). MGI/A/19:1978/1064
3. Czerpak o zaokrąglonej krawędzi wylewu zagiętej do środka, płaskim dnie i szerokim taśmowatym uchu wystającym ponad brzeg. Powierzchnia zewn. wygładzana, barwa obustronnie czarna. Wys. 5,3 cm; średn. wylewu 10,2×11,2 cm, dna 4 cm; grub. ścianek 0,5 cm (tabl. 219: 3). MGI/A/19:1978/1065
4. Zawieszka skroniowa (prawa) – skręt spiralny z okrągłego w przekroju drutu brązowego zwiniętego w 2,5 zwoju o końcach cieniejących. Średn. 3 cm; grub. 0,2 cm (tabl. 219: 4). MGI/A/19:1978/1066
5. Zawieszka skroniowa (lewa) – skręt spiralny z okrągłego w przekroju drutu brązowego zwiniętego w 3,5 zwoju o końcach cieniejących. Średn. 3 cm; grub. 0,2 cm (tabl. 219: 5). MGI/A/19:1978/1067
6. 10 drobnych paciorków szklanych w kształcie wycinka środkowej części kuli: zachowane dwa barwy niebieskiej (średn. 0,6 cm; wys. 0,3 cm) i siedem barwy niebieskiej zdobionych żółtą linią zygzakowatą (średn. 0,6 cm; wys. 0,4 cm) (tabl. 219: 6). MGI/A/19:1978/1068
7. Kółko brązowe z końcami stykającymi się, wykonane z drutu w przekroju owalnego. Średn. 2,6 cm; grub. 0,3 cm (tabl. 219: 7). MGI/A/19:1978/1069

8. Szpila żelazna z główką rozklepaną i zwiniętą w uszko. Trzonek cieniejący, wykonany z pręta o przekroju okrągłym. Długość 15 cm; grub. 0,5 cm (tabl. 219: 8). MGI/A/19:1978/1070
9. Bransoleta wielozwojowa (prawa) wykonana z cienkiej taśmy brązowej skręconej w 3 zwoje, jeden koniec zwięzający się w okrągły drut, drugi utamany. Taśma w przekroju wklęsło-wypukła. Średn. 5,5 cm; szer. taśmy 0,6 cm; grub. 0,1 cm (tabl. 219: 9). MGI/A/19:1978/1071
10. Bransoleta wielozwojowa (lewa) wykonana z cienkiej taśmy brązowej skręconej w 5 zwojów, końce utamane. Taśma w przekroju wklęsło-wypukła. Średn. 5,5 cm; szer. taśmy 0,6 cm; grub. 0,1 cm (tabl. 219: 10). MGI/A/19:1978/1072

**GRÓB 353****szkieletowy (pole E2, wykop 61–62)**

Na 50 cm widoczna była prostokątna jama grobowa o wymiarach 80×55 cm, którą otaczała regularna obstawa wykonana z dużych kamieni granitowych. W części centralnej jamy leżał duży głaz. Grób zanikł na 80 cm.

**GRÓB 354****szkieletowy (pole E2, wykop 64–74), tabl. 220**

Od 42 do 60 cm odstawiano bruk rozrzucony nad ptn. i środkową częścią jamy w kształcie wydłużonego owalu o wymiarach 240×80 cm, zorientowanej na osi N–S. Pomiedzy kamieniami znaleziono fragm. nacz. wazowatego (1). Niżej, na 80 cm w partii ptn. i ptd. leżały pojedyncze kamienie. W wypełnisku widoczne były ciemne przesmyki. W części ptn.-zach. znaleziono garnek (2), misę (3) z czerpakiem w środku (4), niżej w kierunku ptd. leżały obok siebie bransolety brązowa (6) i żelazna (7) z fragm. tkaniny (8), a pod nimi żelazny nóż (5). Grób zanikł na 95 cm.

Analiza antropologiczna: płeć – ?, dorosły.

**Inwentarz:**

1. Dolna część naczynia wazowatego z lekko wklęsłym dnem i zaokrąglonym brzuścem o największej wydętości w połowie wysokości naczynia. Powyżej załomu zdobione dookólną listwą plastyczną karbowaną nacięciami. Powierzchnia zewn. gładka i wyświecana w górnej części brzuśca, niżej chropowata, barwy czarno-brunatno, wewn. ciemnoszarej. Wys. zach. 12 cm; średn. brzuśca 20 cm, dna 11 cm; grub. ścianek 0,8–1 cm (tabl. 220: 1). MGI/A/19:1978/1074
2. Garnek jajowaty o prostej krawędzi wylewu i lekko wklęsłym dnie. Na wysokości barku symetrycznie usytuowane cztery grupy zdwojonych dużych guzków plastycznych.



Powierzchnia zewn. wygładzana przy wylewie, niżej szorstka, obmazywana pionowo, barwy brunatno-szarej, wewn. szarej. Wys. 14 cm; średn. wylewu 15 cm, dna 8 cm; grub. ścianek 0,6–0,7 cm (tabl. 220: 2). MGI/A/19:1978/1075

3. Misa półkulista o prostym brzegu i wklęsłym dnie. Powierzchnia zewn. wygładzana, barwy obustronnie czarnej. Wys. 7,2 cm; średn. wylewu 15,8 cm, dna 8 cm; grub. ścianek 0,6–0,7 cm (tabl. 220: 3). MGI/A/19:1978/1076
4. Czerpak z brzegiem zagiętym do środka, z dnem płaskim słabo zaznaczonym i taśmowatym uchem wystającym ponad brzeg. Powierzchnia zewn. wygładzana, barwa obustronnie czarna. Wys. 5,1 cm; średn. wylewu 10,1×11,5 cm, dna 3 cm; grub. ścianek 0,5 cm (tabl. 220: 4). MGI/A/19:1978/1077
5. Fragm. brzeszczota noża żelaznego z kolcem do rękojeści, na którym zachowały się ślady drewnianej oprawy. Tylec lekko wygięty w łuk, ostrze w przekroju klinowate. Dług. pierwotna ok. 16 cm; szer. 2,5 cm; grub. 0,4 cm (tabl. 220: 7). MGI/A/19:1978/1078
6. Bransoleta brązowa (prawa) o końcach zachodzących na siebie, zakończonych półkulistymi zgrubieniami. Wykonana z pręta o przekroju okrągłym. Średn. 5,5 cm; grub. 0,3 cm. Zabytek zaginął, opis i rys. z karty muzealnej (tabl. 220: 5). MGI/A/19:1978/1079
7. Fragm. zamkniętej bransolety żelaznej (lewej) wykonanej z pręta o przekroju okrągłym. Średn. 6 cm; grub. 0,7 cm (tabl. 220: 6). MGI/A/19:1978/1080
8. Tkanina: przy bransolecie prawej – z nieokreślonego surowca.

### GRÓB 355 ciałopalny popielnicowy (pole E2, wykop 59–69), tabl. 221, 222

Na poziomie od 25 do 40 cm odstonięto skupisko naczyń ułożonych w centralnej części i przy wsch. krawędzi owalnej jamy grobowej o wymiarach 90×70 cm, której czytelny zarys był widoczny na 40 cm. Przy naczyniach i na zach. boku grobu ułożono luźne kamienie obstawy. W centrum skupiska, nieco niżej niż pozostałe zabytki, stała popielnica (1) nakryta misą (2) odwróconą do góry dnem. Od płn. ustawiony był garnek (3) przykryty pokrywką (4), obok (od wsch.) dostawione do urny, nacz. wazowate (5) nakryte talerzem (6). Od strony płd. popielnicy znajdował się garnek (7) z czerpakiem (8) w środku, dalej misa (9), a w niej czerpak (10). Obok misy nr 9 ustawiono kolejny czerpak (11) i nieco odsuniętą w kierunku płd. – czarkę (12). Naczynia obsypane były pozostałościami stosu. Przemieszane, spalone kości wypełniały dolną część popielnicy.

Uwagi: mat. kostne, węgle drzewne – zaginęły.

### Inwentarz:

1. Popielnica – garnek. Zaginęła. MGI/A/19:1978/1088
2. Misa (we fragm.) o brzegu zagiętym do środka, zaokrąglonym wylewie i płaskim dnie. Poniżej wylewu umieszczone pojedyncze małe uszko taśmowate poziomo przekłute. Powierzchnia zewn. wygładzana, barwy czarno-brunatnej, wewn. czarnej. Wys. 8,2 cm; średn. wylewu 20 cm, dna 8,8 cm; grub. ścianek 0,5 cm (tabl. 221: 1). MGI/A/19:1978/1089
3. Garnek jajowaty z prostą krawędzią wylewu i wklęsłym dnem. Na wysokości barku symetrycznie usytuowane dwa uszka taśmowate uformowane kolankowato. Powierzchnia zewn. wygładzana przy brzegu, niżej szorstka, obmazywana pionowo, barwa obustronnie brunatna. Wys. 16,3 cm; średn. wylewu 15 cm, dna 9,4 cm; grub. ścianek 0,5–0,7 cm (tabl. 221: 2). MGI/A/19:1978/1082
4. Pokrywka półkulista o krawędzi wyodrębnionej i wyłuszczonej. W centralnej części umieszczony lejkowaty uchwyt (bez otworu). Powierzchnia zewn. wygładzana, nierówna, barwy obustronnie brunatnej. Wys. 4 cm; średn. 17×17,5 cm, uchwyty 3 cm; grub. 0,7 cm (tabl. 221: 3). MGI/A/19:1978/1081
5. Dolna część naczynia wazowatego z baniastym brzuścem i prostym dnem. Największa wydętość naczynia w połowie wysokości. Powierzchnia zewn. wygładzana, barwy czarnej, wewn. brunatnej. Wys. 13,5 cm; średn. brzuśca 23,2 cm, dna 9,4 cm; grub. ścianek 0,9 cm (tabl. 221: 4). MGI/A/19:1978/1083
6. Fragm. talerza krążkowego o ścienionym brzegu. Powierzchnia szorstka, pokryta słabo czytelnymi, koncentrycznymi obmazywaniami, barwy obustronnie brunatno-ceglastej. Średn. ok. 18 cm; grub. ścianki 0,6–0,9 cm (tabl. 221: 5). MGI/A/19:1978/1091
7. Garnek jajowaty (we fragm.) o prostej krawędzi wylewu i płaskim dnie. Na wysokości barku pozostałości po listewkach plastycznych karbowanych odciskami paznokciowymi. Powierzchnia zewn. wygładzana przy wylewie, niżej szorstka, obmazywana pionowo, barwy obustronnie brunatnej. Wys. ok. 14 cm; średn. wylewu 12 cm, dna 7 cm; grub. ścianek 0,6 cm (tabl. 222: 6). MGI/A/19:1978/1084
8. Czerpak półkulisty (we fragm.) o zaokrąglonej krawędzi wylewu, z odciskiem palcowym w miejscu dna i szerokim taśmowatym uchem wystającym ponad brzeg. Powierzchnia zewn. wygładzana, barwa obustronnie czarna. Wys. 5,4 cm; średn. wylewu 11,2×12,5 cm, dna 2,4 cm; grub. ścianek 0,5 cm (tabl. 222: 7). MGI/A/19:1978/1092
9. Misa półkulista z ukośnie ściętym wylewem i płaskim dnem. Poniżej wylewu umieszczone pojedyncze uszko guzkowate

poziomo przekłute. Powierzchnia zewn. gładka, wyświecana, barwy czarno-brunatnej, wewn. czarnej. Wys. 8,6–9,2 cm; średn. wylewu 21 cm, dna 7,8 cm; grub. ścianek 0,5 cm (tabl. 222: 8). MGI/A/19:1978/1085

10. Czerpak półkulisty o prostej krawędzi wylewu, z odciskiem palcowym w miejscu dna i taśmowatym uchem wystającym ponad brzeg. Powierzchnia zewn. gładka, barwa obustronnie czarna. Wys. 5,6 cm; średn. wylewu 10,7×11,5 cm, dna 2 cm; grub. ścianek 0,5 cm (tabl. 222: 9). MGI/A/19:1978/1090
11. Czerpak profilowany o krawędzi wylewu lekko zaokrąglonej i wklęsłym dnie. Ucho niezachowane. Powierzchnia zewn. gładka, barwa obustronnie czarna. Wys. 6,2–6,7 m; średn. wylewu 12,7×14,5 cm, dna 3,5 cm; grub. ścianek 0,4 cm (tabl. 222: 10). MGI/A/19:1978/1086
12. Czarka z niską szyjką łagodnie odgiętą na zewnątrz, esowatym brzuścem i płaskim dnem. Powierzchnia zewn. gładka, barwa obustronnie brunatna. Wys. 6,2 cm; średn. wylewu 6,3 cm, brzuśca 7,2 cm, dna 2,8 cm; grub. ścianek 0,4 cm (tabl. 222: 11). MGI/A/19:1978/1087

#### **GRÓB 356**

**szkieletowy (pole G2, wykop 51–61; pole E2, wykop 70), tabl. 217**

Na 30 cm widoczna była podłużna owalna jama o wymiarach 210×60 cm wydłużona na osi N–S. W jej płn.–zach. części znaleziono ułamki naczn. wazowatego (1). Niżej, na 60 cm grób miał zbliżone wymiary z regularnie ułożonymi na dłuższych bokach kamieniami obstawy. W piaszczystym wypełnisku widoczne były ciemne przesmużenia, w których od strony płn.–zach. ustawiony był garnek (2) nakryty misą (3) odwróconą do góry dnem i czerpak (4). Niżej leżała szpila brązowa (5), główką skierowaną do góry. Grób zanikł na 95 cm.

#### **Inwentarz:**

1. Fragm. naczynia wazowatego?, w tym cztery ułamki przydatne o powierzchni zewn. wygładzanej i chropowatej, barwy brunatnej, wewn. ciemnoszarej. Grub. ścianek 0,9 cm. MGI/A/19:1978/1095
2. Garnek jajowaty o prostej krawędzi wylewu i wklęsłym dnie. Na wysokości barku dookoła listewka plastyczna karbowana odciskami paznokciowymi. Powierzchnia zewn. wygładzana przy wylewie, niżej szorstka, obmazywana pionowo, barwa obustronnie brunatna. Wys. 13,6 cm; średn. wylewu 11,4 cm, dna 8,7 cm; grub. ścianek 0,6 cm (tabl. 217: 1). MGI/A/19:1978/1097
3. Misa półkulista o prostym brzegu i wklęsłym dnie. Powierzchnia zewn. wygładzana, barwy brunatnej, wewn. szarej. Wys.

6,9 cm; średn. wylewu 13,3 cm, dna 6,8 cm; grub. ścianek 0,6–0,7 cm (tabl. 217: 2). MGI/A/19:1978/1096

4. Maty czerpak półkulisty o prostej krawędzi wylewu, lekko wklęsłym dnie i dużym wateczkowatym uchem wystającym ponad brzeg. Powierzchnia zewn. wygładzana, barwa obustronnie szara. Wys. 3,8 cm; średn. wylewu 7,5×7,5 cm, dna 3,5 cm; grub. ścianek 0,5 cm (tabl. 217: 3). MGI/A/19:1978/1098
5. Szpila brązowa z główką kulistą. Wykonana z pręta o przekroju okrągłym. Długość 11 cm; średn. 0,4 cm. Zabytek zaginiony, opis z dok. muzealnej. MGI/A/19:1978/1099

#### **GRÓB 357**

**szkieletowy (pole G2, wykop 52–53–62–63), tabl. 222**

Strop podłużnej, niezbyt regularnej jamy grobowej o wymiarach 240×90 cm, zorientowanej na osi N–S uchwycono na 60 cm. Po obu stronach dłuższych boków leżała regularna obstawa. Niżej, na 80 cm w części płn. pomiędzy kamieniami znajdował się garnek (1), a po przeciwnej stronie misa (2) z czerpakiem (3) w środku. Dno na 95 cm.

#### **Inwentarz:**

1. Garnek lekko profilowany z prostym brzegiem nieznacznie wychylonym na zewnątrz i lekko wklęsłym dnem. Zdobiony poniżej wylewu dwoma krótkimi listwami plastycznymi uformowanymi w podwójne guzki. Powierzchnia zewn. chropowata, barwy ceglasto-brunatnej, wewn. szarej. Wys. 17,6 cm; średn. wylewu 17,8 cm, dna 10,8 cm; grub. ścianek 0,7 cm (tabl. 222: 1). MGI/A/19:1978/1100
2. Misa półkulista o prostym brzegu i wklęsłym dnie. Powierzchnia zewn. wygładzana, barwy brunatnej, wewn. szarej. Wys. 7,6 cm; średn. wylewu 19,2 cm, dna 8,2 cm; grub. ścianek 0,5 cm (tabl. 222: 2). MGI/A/19:1978/1101
3. Czerpak półkulisty o zaokrąglonej krawędzi wylewu, spłaszczonym, słabo zaznaczonym dnie i taśmowatym uchem wystającym ponad brzeg (umocowanym nierówno). Powierzchnia zewn. wygładzana, barwa obustronnie brunatna. Wys. 5,3 cm; średn. wylewu 10,2×11,4 cm, dna 3,5 cm; grub. ścianek 0,5 cm (tabl. 222: 3). MGI/A/19:1978/1102

#### **GRÓB 358**

**szkieletowy (pole G2 wykop 55–56–65–66), tabl. 223**

Strop jamy grobowej w kształcie prostokąta o wymiarach 250×80 cm, zorientowanego na osi N–S uchwycono na 40 cm. W części płd. leżał pojedynczy kamień obstawy. Niżej, na 100 cm w części płn. znaleziono misę (1) ułożoną na garnku (2), z czerpakiem (3) w środku. Na 110 cm widoczne było

zaciemnienie w miejscu szkieletu o intensywnym zabarwieniu przy zabytkach brązowych. Po obu stronach głowy zmarłego leżały zawieszki brązowe (4–5), poniżej szpila brązowa (6) główką skierowana do góry, a przy prawym nadgarstku bransoletka brązowa (7) z ułamkami kości. Dno na 130 cm.

Analiza antropologiczna: brak określenia płci i wieku.

#### Inwentarz:

1. Misa półkulista o ukośnie ściętej krawędzi wylewu i płaskim dnie. Poniżej wylewu umieszczone pojedyncze uszko guzkowate poziomo przekłute. Powierzchnia zewn. gładka, wyświecana, barwa obustronnie czarna. Wys. 8,6 cm; średn. wylewu 21 cm, dna 8,3 cm; grub. ścianek 0,5–0,6 cm (tabl. 223: 1). MGI/A/19:1978/1103
2. Garnek jajowaty z prostym brzegiem i płaskim dnem. Zdobiony poniżej wylewu siedmioma krótkimi listwami plastycznymi z głębokimi odciskami palcowymi. Powierzchnia zewn. chropowata, barwa obustronnie ceglasto-brunatna. Wys. 15,8 cm; średn. wylewu 13,5–15,7 cm, dna 8,2 cm; grub. ścianek 0,6 cm (tabl. 223: 2). MGI/A/19:1978/1104
3. Fragm. przywylewowe czerpaka półkulistego o zaokrąglonym brzegu. Powierzchnia zewn. wygładzana, wyświecana, barwa obustronnie czarna. Grub. ścianek 0,3 cm. MGI/A/19:1978/1105
4. Zawieszka skroniowa (prawa) – skręt spiralny z okrągłego w przekroju drutu brązowego zwiniętego w 2,5 zwoju o końcach cieniejących. Średn. 1,7 cm; grub. 0,1 cm (tabl. 223: 3). MGI/A/19:1978/1106
5. Zawieszka skroniowa (lewa) – skręt spiralny z okrągłego w przekroju drutu brązowego zwiniętego w 2,5 zwoju o końcach cieniejących. Średn. 1,7 cm; grub. 0,1 cm (tabl. 223: 4). MGI/A/19:1978/1107
6. Szpila brązowa z tabędzią szyjką i główką stożkową. Trzonek cieniejący w przekroju okrągły. Długość 11 cm; grub. 0,3 cm (tabl. 223: 5). MGI/A/19:1978/1108
7. Bransoletka brązowa (prawa) z cieniejącymi zachodzącymi na siebie końcami. Wykonana z drutu o przekroju okrągłym. Średn. 6 cm; grub. 0,2 cm (tabl. 223: 6). MGI/A/19:1978/1109

#### GRÓB 359

##### szkieletowy? (pole I2, wykop 69–70), tabl. 223

Na 35 cm uchwycono jamę grobową o wymiarach 145×85 cm, usytuowaną na osi N–S. W części środkowej znaleziono garnek (1). Niżej, na 60 cm w piaszczystym wypełnisku zarysowało się zaciemnienie w miejscu szkieletu, w którym przy głowie zmarłego leżały zawieszki brązowe (2–3). Jama zanika na 70 cm.

#### Inwentarz:

1. Garnek jajowaty o zaokrąglonej krawędzi wylewu i płaskim dnie. Powierzchnia zewn. wygładzana przy wylewie, niżej chropowata, obmazywana pionowo, barwa obustronnie brunatna. Wys. 15 cm; średn. wylewu 12,5 cm, dna 8,6 cm; grub. ścianek 0,6 cm (tabl. 223: 1). MGI/A/20:1979/1
2. Zawieszka skroniowa (prawa) – skręt spiralny z okrągłego w przekroju drutu brązowego zwiniętego w 1,5 zwoju o końcach cieniejących. Średn. 1,4 cm; grub. 0,1 cm (tabl. 223: 2). MGI/A/20:1979/2
3. Zawieszka skroniowa (lewa) – potowa skrętu spiralnego z okrągłego w przekroju drutu. Średn. 1,4 cm; grub. 0,1 cm (tabl. 223: 3). MGI/A/20:1979/3

#### GRÓB? 360

##### szkieletowy?/znalezisko luźne (pole I2, wykop 58–59–68–69)

Pod darnią, na 10 cm znaleziono fragm. talerza (1) i garnka (2), usytuowane w ptd. części nieregularnej jamy o wymiarach 102×55 cm, która zanikła na 30 cm.

Uwagi: jama błędnie wydzielona oparciu o fragm. ceramiki, które były raczej znaleziskiem luźnym.

#### Inwentarz:

1. Cztery zniszczone ułamki talerza krążkowego, barwy obustronnie brunatnej, grub. ścianek 1 cm. MGI/A/20:1979/4
2. Ułamki garnka jajowatego o prosto ściętym wylewie. Zdobiony krótkimi plastycznymi listewkami z podwójnymi guzkami (szczypane). Powierzchnia zewn. chropowata, przy wylewie wygładzona, barwy ceglastej, wewn. czarnej. Średn. wylewu ok. 20 cm; grub. ścianek 0,7 cm. MGI/A/20:1979/5

#### GRÓB? 361

##### szkieletowy?/znalezisko luźne (pole I2, wykop 69–70–80)

Na 15 cm znaleziono drobne fragm. dwóch naczyń (1–2), znajdujące się w ptn.-wsch. części słabo widocznej jamy. Na wsch. brzegu leżał pojedynczy kamień. Niżej, na 40 cm jama miała nieregularny kształt o maksymalnych wymiarach 115×60 cm i była zorientowana na osi NE–SW. Dno na 65 cm.

Uwagi: jama błędnie wydzielona w oparciu o fragm. ceramiki, które były raczej znaleziskiem luźnym.

#### Inwentarz:

1. Sześć ułamek nac. grubościennego o powierzchni zewn. chropowatej, barwy ceglastej, wewn. czarnej. Grub. ścianek 0,7 cm. MGI/A/20:1979/6
2. Cztery fragm. nac. cienkościennego, w tym ułamek zaokrąglonego wylewu o powierzchni zewn. wygładzanej,

barwy czarno-brunatnej, wewn. szarej. Grub. ścianek 0,5 cm. MGI/A/20:1979/7

### GRÓB 362

#### szkieletowy (pole I2, wykop 57–58–67–68), tabl. 224

Na 40 cm uchwycono regularną, zbliżoną do prostokąta jamę o wymiarach 220×75 cm, usytuowaną na osi N–S. W wypetnisku widoczne było zaciemnienie, szczególnie intensywne przy głowie, w którym po stronie lewej znaleziono zawieszki brązowe (1–3). Dno na 67 cm.

Analiza antropologiczna: brak określenia płci i wieku.

#### Inwentarz:

1. Zawieszka skroniowa (prawa) – skręt spiralny z okrągłego w przekroju drutu brązowego zwiniętego w 2 i 1/4 zwoju o końcach cieniejących. Średn. 2,4 cm; grub. 0,1 cm (tabl. 224: 1). MGI/A/20:1979/8
2. Zawieszka skroniowa (lewa) – skręt spiralny z okrągłego w przekroju drutu brązowego zwiniętego w 2,5 zwoju o końcach cieniejących. Średn. 2,1 cm; grub. 0,1 cm (tabl. 224: 2). MGI/A/20:1979/9
3. Zawieszka skroniowa<sup>5</sup> (lewa) – skręt spiralny z okrągłego w przekroju drutu brązowego zwiniętego w 1,5 zwoju o końcach cieniejących. Średn. 1,4 cm; grub. 0,1 cm (tabl. 224: 3). MGI/A/20:1979/10

### GRÓB 363

#### ciałopalny popielnicowy (pole I2, wykop 59–60), tabl. 224

Pod darnią, na 10 cm znaleziono skupiska zniszczonych naczyń: misę (1) i czerpak (2). Niżej, na 50 cm w niewielkiej jamie zbliżonej do okręgu (średn. 30 cm) odstonięto popielnicę (3). W jej wnętrzu leżały ułamki garnka (4) i spalone kości.

Analiza antropologiczna: kobieta?, *Adultus* (20–30 lat).

#### Inwentarz:

1. Fragm. misy półkulistej, o pogrubionej i ukośnie ściętej krawędzi wylewu oraz płaskim dnie. Powierzchnia zewn. wygładzana, barwy brunatnej, wewn. brunatno-szarej. Wys. ok. 9 cm; średn. wylewu 22–23 cm, dna 8 cm; grub. ścianek 0,4–0,6 cm (tabl. 224: 1). MGI/A/20:1979/11
2. Fragm. górnej części czerpaka półkulistego o zaokrąglonym brzegu i wałeczkowatym uchu. Powierzchnia zewn. wygładzana, barwa obustronnie jasnobrunatna. Wys. 4,5 cm; średn. wylewu ok. 9 cm; grub. ścianek 0,5 cm (tabl. 224: 2). MGI/A/20:1979/12

3. Popielnica – garnek jajowaty z prostym brzegiem i płaskim dnem. Zdobiony poniżej wylewu siedmioma krótkimi listwami plastycznymi uformowanymi w podwójne guzki (pięć zachowanych). Powierzchnia zewn. chropowata, ze śladami różnokierunkowych obmazywań, barwy ceglasto-brunatnej, wewn. szarej. Wys. 14,4 cm; średn. wylewu 14,6 cm, dna 9 cm; grub. ścianek 0,7–0,8 cm (tabl. 224: 3). MGI/A/20:1979/13
4. Drobne fragm. garnka o zaokrąglonym brzegu. Powierzchnia zewn. chropowata, barwy brunatnej, wewn. szarej. Grub. ścianek 0,7 cm (tabl. 224: 4). MGI/A/20:1979/14

### GRÓB 364

#### ciałopalny jamowy (pole I2, wykop 39), tabl. 224

Na 38 cm odstonięto niewielką jamę w kształcie zbliżonym do kwadratu o boku 45 cm. W części centralnej wypetniska widoczne były pozostałości stosu – przepalone kości, węgle drzewne (2) i fragm. ceramiki (1). Miąższość obiektu wynosiła 24 cm.

Analiza antropologiczna: płeć – ?, *Adultus/Maturus* (30–40 lat). W mat. kostnym spalone ułamki kości zwierzęcych (bydło).

#### Inwentarz:

1. 10 zniszczonych ułamków ceramiki, w tym dwa ułamki wylewów, pozostałe to fragm. brzuśców o powierzchni zewn. wygładzanej oraz chropowatej. Grub. ścianek 0,4–0,7 cm. MGI/A/20:1979/16
2. Węgle drzewne.

### GRÓB 365

#### ciałopalny popielnicowy (pole I2, wykop 37), tabl. 225

Strop prawie okrągłej jamy (średn. 45 cm) uchwycono na 35 cm. Na środku stała popielnica (1) nakryta misą (2) odwróconą do góry dnem. Przy ptd.-zach. brzegu znaleziono fragm. czerpaka (3). Wewnątrz popielnicy znajdowały się przemieszane przepalone kości, a pośród nich szpila brązowa (4). Dno na 55 cm.

Analiza antropologiczna: mężczyzna?, mężczyzna, *Adultus* (30–31 lat) W mat. kostnym spalone ułamki kości zwierzęcych (świni, owcy/kozy, bydła).

#### Inwentarz:

1. Popielnica – garnek jajowaty z zaokrąglonym brzegiem i wklęsłym dnem. Zdobiony poniżej szyjki siedmioma listwami plastycznymi o zróżnicowanej długości, formowanych w spiczaste guzki (od dwóch do pięciu). Powierzchnia zewn. chropowata, obrzucana i obmazywana różnokierunkowo, barwy brunatno-ceglastej, wewn. czarnej. Wys. 24,4 cm; średn. wylewu 20 cm, dna 12 cm; grub. ścianek 0,6–0,9 cm (tabl. 225: 1). MGI/A/20:1979/20

<sup>5</sup> W inw. muzealnym opisana jako kółko brązowe.

2. Misa półkulista o ukośnie ściętej krawędzi wylewu i płaskim dnie. Poniżej wylewu umieszczone pojedyncze uszko guzkowate poziomo przekłute. Powierzchnia zewn. wygładzana, wyświecana, barwy czarno-brunatnej, wewn. czarnej. Wys. 9,5–10 cm; średn. wylewu 21,5 cm, dna 8 cm; grub. ścianek 0,5–0,6 cm (tabl. 225: 2). MGI/A/20:1979/19
3. Fragm. czerpaka półkulistego o zaokrąglonym brzegu i wateczkowatym uchu. Powierzchnia zewn. wygładzana, barwa obustronnie jasnobrunatna. Grub. ścianek 0,4 cm. MGI/A/20:1979/21
4. Szpila brązowa z główką rozklepaną i zwiniętą w uszko. Wykonana z pręta o przekroju okrągłym. Dług. 9,6 cm; grub. 0,3 cm (tabl. 225: 3). MGI/A/20:1979/22

### **GRÓB 366** szkieletowy (pole I2, wykop 50–60), tabl. 224

Na 35 cm odstonięto owalną jamę grobową o wymiarach 140×45 cm usytuowaną na osi N–S ze szczytkową obstawą ułożoną na środku dłuższych boków i przy ptd. krawędzi. W części ptn. znaleziono fragm. garnka (1) odwróconego do góry dnem. Dno na 60 cm.

#### **Inwentarz:**

1. Fragm. garnka jajowatego o wklęsłym dnie. Powierzchnia zewn. chropowata, obmazywana pionowo, barwa obustronnie brunatna. Wys. 14 cm; średn. dna 11 cm; grub. ścianek 0,8–0,9 cm (tabl. 224: 1). MGI/A/20:1979/25

### **GRÓB 367** szkieletowy (pole I2, wykop 8), tabl. 225

Strop jamy w kształcie zbliżonym do prostokąta o wymiarach 155×65 cm, usytuowanego na osi N–S, zarysował się na 45 cm. Niżej, na 60 cm w zaciemnieniu w miejscu głowy, w ptn. części znaleziono zniszczoną misę (1) i czarę (2), i nieco dalej zawieszkę brązową (3). Dno na 75 cm.

#### **Inwentarz:**

1. Nacz. malowane – misa profilowana z brzegiem zaokrąglonym i wychylonym na zewnątrz, dno wklęsłe. Powierzchnia zewn. gładka, barwy kremowej. Zachowany tylko jeden ślad malatury czarną farbą w postaci trójkąta skierowanego wierzchołkiem w dół, powyżej trzy pionowe kreski, obok drabinka? Wys. 6 cm; średn. wylewu 14,3 cm, dna 4,5 cm; grub. ścianek 0,35 cm (tabl. 225: 1). MGI/A/20:1979/26
2. Czarka o krótkiej szyjce z zaokrąglonym brzegiem, lekko wychylonym na zewnątrz, dwustożkowatym brzuścu o największej wydętości w połowie wysokości i zaokrąglonym

dnie. Powierzchnia zewn. gładka, barwa obustronnie szara. Wys. 5,7 cm; średn. wylewu 7,9 cm, brzuśca 8,6 cm; grub. ścianek 0,5 cm (tabl. 225: 2). MGI/A/20:1979/27

3. Zawieszka skroniowa – skręt spiralny z okrągłego w przekroju drutu brązowego zwiniętego w 1,5 zwoju o końcach ściętych prosto. Średn. 1,5 cm; grub. 0,1 cm (tabl. 225: 3). MGI/A/20:1979/28

### **GRÓB 368** szkieletowy (pole I2, wykop 17–27), tabl. 226

Po usunięciu darni znaleziono pięć kamieni broku ułożonych nad ptd. częścią jamy, którą odstonięto na 50 cm. Miała kształt wydłużonego prostokąta o wymiarach 230×70 cm, zorientowanego na osi N–S. Na 85 cm odstonięto dwa skupiska kamieni obstawy zgrupowane na środku dłuższych boków. Niżej jama miała owalny zarys (220×60 cm) z zaciemnieniem w miejscu szkieletu, intensywniejszym w okolicach głowy zmarłego. Przy ptn. brzegu ustawiony był garnek (1) z misą w środku (2), obok czerpak (3). Przy skroniach leżały zawieszki brązowe (4–5) oraz diadem z guziczków brązowych (6) z fragm. tkaniny, spięty brązowym ogniwką (7). Przypuszczalnie z diademem były związane cztery ogniwka brązowe (8–9) oraz zagięta główka szpili brązowej (10). Przy zabytkach znaleziono fragm. plecionki (niezachowane), utamki czaszki i rozsypane paciorki szklane (11). W okolicy prawego nadgarstka leżała bransoleta żelazna (12), a na lewym kolejne dwie: brązowa i żelazna (13–14). Przy nogach znaleziono nógolenniki brązowe (15–16). Pod prawym odstonięto destrukta podkładki drewnianej. Dno na 125 cm.

Analiza antropologiczna: płeć – ?, dorosły.

Uwagi: ogniwka brązowe i zagięta główka szpili (opisana w dok. muzealnej jako kolczyk) nie zostały dokładnie zlokalizowane na ryc. i w opisie grobu. Fragm. drewna – zaginęły.

#### **Inwentarz:**

1. Garnek jajowaty z prostym brzegiem i płaskim dnem. Zdobiony poniżej wylewu rozmieszczonymi symetrycznie czterema krótkimi listwami plastycznymi wyprofilowanymi półkuliście. Powierzchnia zewn. chropowata, obmazywana na skośnie, barwy ceglasto-brunatnej, wewn. szarej. Wys. 16,7 cm; średn. wylewu 14,5 cm, dna 9,5 cm; grub. ścianek 0,7 cm (tabl. 226: 1). MGI/A/20:1979/29
2. Misa półkulista o prosto ściętym brzegu i płaskim dnie. Powierzchnia zewn. wygładzana, barwy czarno-brunatnej, wewn. czarnej. Wys. 7,7 cm; średn. wylewu 15,8 cm, dna 7,4 cm; grub. ścianek 0,6 cm (tabl. 226: 2). MGI/A/20:1979/30

3. Czerpak stożkowaty ze ściętym ukośnie brzegiem, niewyodrebniowanym płaskim dnem oraz uchem taśmowatym zdobionym na środku dwoma plastycznymi żeberkami. Powierzchnia zewn. gładka, barwy czarno-brunatnej, wewn. czarnej. Wys. 6,3 cm; średn. wylewu 8,2×9,2 cm, dna 4,3 cm; grub. ścianek 0,5 cm (tabl. 226: 3). MGI/A/20:1979/31
4. Zawieszka skroniowa (prawa) – skręt spiralny z okrągłego w przekroju drutu brązowego zwiniętego w 3 zwoje o końcach ściętych prosto. Średn. 2,2 cm; grub. 0,2 cm (tabl. 226: 4). MGI/A/20:1979/33
5. Zawieszka skroniowa (lewa) – skręt spiralny z okrągłego w przekroju drutu brązowego zwiniętego w 3 zwoje o końcach ściętych prosto. Średn. 2,5 cm; grub. 0,2 cm (tabl. 226: 5). MGI/A/20:1979/34
6. Diadem z dziewięciu miseczkowatych guziczków brązowych wykonanych z cienkiej brązowej blaszki, zaopatrzonych od strony wklęsłej w uszka. Średn. 1 cm (tabl. 226: 6). MGI/A/20:1979/38
7. Ogniwko<sup>6</sup> brązowe, U-kształtne wykonane z okrągłego w przekroju drutu. Średn. 0,9×1,1 cm; grub. 0,1 cm (tabl. 226: 7). MGI/A/20:1979/37
8. Dwie ozdoby brązowe: skręt spiralny (średn. 0,6 cm) i ogniwko U-kształtne (szer. 0,8 cm) wykonane z okrągłego drutu o grub. 0,1–0,2 cm (tabl. 226: 8). MGI/A/20:1979/35
9. Dwa ogniwka brązowe U-kształtne, wykonane z okrągłego drutu. Średn. 0,9 i 1,3×1,5 cm; grub. 0,12 cm (tabl. 226: 9). MGI/A/20:1979/36
10. Kolczyk/element diademu? – główka szpili w kształcie zbliżonym do makówki z dwustożkowatym pierścieniem poniżej. Długość 1 cm; szer. 0,9 cm; średn. główki 0,5 cm; grub. 0,1 cm (tabl. 226: 10). MGI/A/20:1979/39
11. Kolia składająca się z 57 paciorków szklanych w kształcie wycinka środkowej części kuli lub pierścieniowatych, barwy niebieskiej: w tym 43 niezdobione (średn. 0,6 cm; wys. 0,2 cm), 12 zdobionych kropkami ze szkła barwy żółtej (średn. 0,4 cm; wys. 0,2 cm), jeden dekorowany żółtą linią falistą; jeden złożony z dwóch korpusów (średn. 0,4 cm; wys. 0,5 cm) (tabl. 226: 11). MGI/A/20:1979/32
12. Fragm. bransolety żelaznej (prawej) o końcach zachodzących na siebie, wykonanej z taśmy o przekroju wklęsło-wypukłym. Średn. ok. 7,2 cm; szer. taśmy 0,7 cm; grub. 0,2 cm (tabl. 226: 12). MGI/A/20:1979/40
13. Bransoleta brązowa (lewa) o końcach głęboko zachodzących na siebie. Wykonana z pręta o przekroju romboidalnym. Średn. 6,5 cm; grub. 0,4 cm (tabl. 226: 13). MGI/A/20:1979/41
14. Fragm. bransolety żelaznej (lewej) wykonanej z pręta o przekroju okrągłym. Grub. 0,3 cm (tabl. 226: 14). MGI/A/20:1979/42
15. Nagolennik brązowy (prawy) o cieniejących końcach głęboko zachodzących na siebie (jeden utamany). Wykonany z pręta o przekroju okrągłym. Zdobiony grupami poprzecznych nacięć. Średn. 8,5 cm; grub. 0,4 cm (tabl. 226: 15). MGI/A/20:1979/43
16. Nagolennik brązowy (lewy) o cieniejących końcach głęboko zachodzących na siebie. Ornamentowany trzema grupami poprzecznych nacięć. Wykonany z pręta o przekroju płasko-wypukłym. Średn. 8,5×9 cm; grub. 0,4 cm (tabl. 226: 16). MGI/A/20:1979/44

**GRÓB 369****szkieletowy (pole I2, wykop 19–29)**

Na 50 cm uchwycono zarys owalnej jamy o wymiarach 95×45 cm, usytuowanej na osi N–S, o miąższości 36 cm.

**GRÓB 370****szkieletowy (pole I2, wykop 8–9–18–19), tabl. 227**

Na 50 cm zarysowała się nieregularna jama grobowa o wymiarach 235×75 cm wydłużona na osi N–S. Wokół jej płn. i ptd.-wsch. części leżały drobne kamienie obstawy. Na dnie (100 cm) widoczne było zaciemnienie w miejscu szkieletu, intensywniejsze w miejscu głowy, nad którym ustawiono trzy naczynia: garnek (1) z czerpakiem (2) w środku, obok misę (3). Grób zanikł na 110 cm.

**Inwentarz:**

1. Fragm. górnej części garnka jajowatego o zaokrąglonym brzegu. Poniżej wylewu zachowana grupa potrójnych guzków i jeden większy guz plastyczny. Powierzchnia zewn. chropowata, ze śladami różnokierunkowych obmazywań, barwy ceglastej, wewn. szarej. Wys. zach. 12 cm; średn. wylewu 14,6 cm; grub. ścianek 0,7–0,8 cm (tabl. 227: 1). MGI/A/20:1979/45
2. Czerpak z wysoką stożkową szyjką o zaokrąglonym brzuścu, wklęsłym dnie i wateczkowatym uchu wystającym ponad brzeg. Powierzchnia zewn. wygładzana, barwa obustronnie brunatna. Wys. 6,3 cm; średn. wylewu 9,1 cm, dna 4 cm; grub. ścianek 0,5 cm (tabl. 227: 2). MGI/A/20:1979/47
3. Misa (we fragm.) o brzegu zagiętym do środka i wklęsłym dnie. Powierzchnia zewn. wygładzana, barwy czarno-brunatnej,

<sup>6</sup> W inw. wpisane jako kółko brązowe upinające diadem.

wewn. szarej. Wys. 8,2 cm; średn. wylewu 13,8 cm, dna 7,6 cm; grub. ścianek 0,7 cm (tabl. 227: 3). MGI/A/20:1979/46

**GRÓB 371**  
**ciałopalny popielnicowy–jamowy (podwójny) (pole I1, wykop 90), tabl. 227**

Pod darnią, na 15 cm widoczna była owalna jama o wymiarach 80×50 cm, wydłużona na osi E–W. Przy ptn.–zach. krawędzi odstąpięto brzeg mocno zniszczonej popielnicy (1) częściowo wkopanej w jamę. Niżej, na 20 cm w odległości ok. 10 cm od urny w kierunku ptd. znaleziono skupisko spalonych kości z fragm. naczyń (2), przy których leżała szpila żelazna (3). Przy dnie popielnicy odstąpięto kółko brązowe (4), a wewnątrz wśród kości znaleziono brytkę przepalonego brązu (5). Miąższość jamy wynosiła 25 cm.

Analiza antropologiczna: pochówek podwójny: kobieta, *Adultus i Infans I*.

**Inwentarz:**

1. Popielnica – dolna część garnka o wyodrębnionym dnie. Powierzchnia zewn. chropowata, obmazywana pionowo, barwa obustronnie brunatno-ceglasta. Wys. 13,6 cm; średn. brzuśca 19,2 cm, dna 11,6 cm; grub. ścianek 1 cm (tabl. 227: 1). MGI/A/20:1979/48
2. Pięć fragm. naczyń cienkościennych, w tym górna część misy o brzegu zagiętym do środka o powierzchni zewn. wygładzanej, barwy obustronnie czarnej (wys. 5 cm, grub. ścianki 0,7 cm); ułamek brzegu oraz części środkowe (tabl. 227: 2). MGI/A/20:1979/49
3. Szpila żelazna z główką w postaci tarczki spiralnej, wykonana z pręta o przekroju romboidalnym. Tarczka i trzonek wygięte (wtórnie), trzonek cieniejący na końcu, w przekroju okrągły. Długość 16 cm; średn. tarczki 2 cm; grub. 0,4 cm (tabl. 227: 3). MGI/A/20:1979/50
4. Kółko brązowe z końcami zachodzącymi na siebie wykonane z drutu w przekroju okrągłego. Średn. 2,5 cm; grub. 0,2 cm (tabl. 227: 4). MGI/A/20:1979/51
5. Brytka wtórnie przepalonego brązu. MGI/A/20:1979/53

**GRÓB 372**  
**szkieletowy (pole I1, wykop 78–79–88–89), tabl. 228**

Na 20 cm uchwycono zarys nieregularnej jamy grobowej, rozszerzającej się owalnie w części ptn.–zach., a w ptd. mającej kształt zbliżony do prostokąta, o wymiarach 155×63–120 cm. Na środku leżało kilka niedużych kamieni obstawy grobu. W części ptn. odstąpięto misę (1). Niżej, na 46 cm znaleziono

przedmiot żelazny (2) ułożony niedaleko naczyń. Jama zanikła na 60 cm.

**Inwentarz:**

1. Misa profilowana o niewysokiej szyjce słabo wychylonej na zewnątrz, z zaokrągloną krawędzią i płaskim dnem. Powierzchnia zewn. wygładzana, barwa obustronnie czarna. Wys. 8,8 cm; średn. wylewu 14,2 cm, brzuśca 15 cm, dna 5,8 cm; grub. ścianek 0,4–0,5 cm (tabl. 228: 1). MGI/A/20:1979/54
2. Ułamki nieokreślonego przedmiotu żelaznego (kółka?, bransolety?) wykonanego z taśmy płasko-wypukłej. Średn. 1,4 cm; szer. taśmy 0,6 cm (tabl. 228: 2). MGI/A/20:1979/55

**GRÓB 373A**  
**ciałopalny popielnicowy (pole I1, wykop 75–76–85–86), tabl. 229**

Na 28 cm uchwycono nieregularną jamę (70×60 cm) o ciemnobrunatnym wypełnisku. W części zach. znajdowała się zniszczona popielnica (1), wokół której spoczywały rozsypane spalone szczątki. Jama w przekroju półkolistą o miąższości 26 cm. Popielnica była częściowo oparta o trzy duże kamienie odstąpięte w spągu obiektu, z których największy mógł być częścią obstawy gr. 373. Grób znajdował się nad ptn.–wsch. krawędzią ob. 373.

Analiza antropologiczna: płeć – ?, dorosły.

Uwagi: obiekt wyróżniony w trakcie opracowywania materiałów. W archiwaliach grób ten posiada odrębną dok. rysunkową (ob. 373a), jednak ostatecznie został opisany jako część nadstawy gr. 373. Wydaje się, że pierwotna interpretacja była bardziej uzasadniona.

**Inwentarz:**

1. Popielnica – dolna część garnka jajowatego z wklęsłym dnem. Powierzchnia zewn. szorstka, barwy jasnobrunatnej, wewn. szarej. Wys. 7,5 cm; średn. dna 11,5 cm; grub. ścianek 0,6 cm (tabl. 229: 1). MGI/A/20:1979/56

**GRÓB 373**  
**szkieletowy (pole I1, wykop 76–86), tabl. 229**

Na 40 cm widoczna była owalna jama grobowa o wymiarach 255×75 cm, usytuowana na osi N–S. Wzdłuż wsch. boku odstąpięto dwa kamienie obstawy, kolejne dwa usytuowane w części ptd.–zach. znaleziono na 60 cm. Na tym poziomie w części ptn. stała misa (1) i czerpak (2) odwrócony do góry dnem, natomiast w części ptd. garnek (3) i nacz. miniaturowe (4). W zaciemnieniu w miejscu szkieletu, przy głowie znaleziono zawieszki brązowe (5–6) i rozsypane paciorki szklane (7). W okolicy pasa leżała

szpila żelazna (8) oraz bransolety brązowe (9–10) z drobnymi utamkami kości. Dno na 90 cm.

Analiza antropologiczna: płeć – ?, dorosły.

#### Inwentarz:

1. Misa o ukośnie ściętym brzegu zagiętym do środka i wklęstym dnie. Powierzchnia zewn. wygładzana, barwy brunatno-czarnej, wewn. czarnej. Wys. 8,5 cm; średn. wylewu 18,5 cm, dna 8 cm; grub. ścianek 0,6–0,7 cm (tabl. 229: 1). MGI/A/20:1979/58
2. Czerpak z brzegiem zagiętym do środka, o prostej krawędzi wylewu, płaskim dnie i taśmowatym uchu wystającym ponad brzeg. Powierzchnia zewn. gładka, barwa obustronnie czarna. Wys. 5,5 cm; średn. wylewu 8,5×10 cm, dna 2 cm; grub. ścianek 0,4 cm (tabl. 229: 2). MGI/A/20:1979/59
3. Garnek jajowaty o prostej krawędzi wylewu i płaskim dnie. Powierzchnia zewn. wygładzana przy wylewie, niżej chropowata, obmazywana skośnie, barwy brunatno-ceglastej, wewn. czarnej. Wys. 15,2 cm; średn. wylewu 15 cm, dna 9,8 cm; grub. ścianek 0,6 cm (tabl. 229: 3). MGI/A/20:1979/60
4. Nacz. miniaturowe – garnek jajowaty o zaokrąglonej krawędzi wylewu i płaskim dnie. Powierzchnia zewn. wygładzana, barwa obustronnie brunatno-czarna. Wys. 5 cm; średn. wylewu 4,8 cm, dna 2,6 cm; grub. ścianek 0,4 cm (tabl. 229: 4). MGI/A/20:1979/61
5. Zawieszka skroniowa (prawa) – połowa skrętu spiralnego z okrągłego w przekroju drutu brązowego. Średn. 1,5 cm; grub. 0,1 cm (tabl. 229: 5). MGI/A/20:1979/62
6. Zawieszka skroniowa (lewa) – skręt spiralny z okrągłego w przekroju drutu brązowego zwiniętego w 1,5 zwoju o końcach cieniejących. Średn. 1,5 cm; grub. 0,1 cm (tabl. 229: 6). MGI/A/20:1979/63
7. Kolia z 13 paciorków szklanych w kształcie wycinka środkowej części kuli, barwy ciemnoniebieskiej, zdobionych żółtą linią falistą (średn. 0,6 cm; wys. 0,3–0,4 cm) (tabl. 229: 7). MGI/A/20:1979/64
8. Trzonek szpili żelaznej (we fragm.) wykonanej z pręta o przekroju okrągłym. Długość 11 cm; grub. 0,4 cm (tabl. 229: 8). MGI/A/20:1979/67
9. Bransoleta brązowa (prawa) o końcach zachodzących na siebie, zakończonych kulistymi zgrubieniami. Wykonana z pręta o przekroju okrągłym. Średn. 5,4×6 cm; grub. 0,3 cm (tabl. 229: 9). MGI/A/20:1979/65
10. Bransoleta brązowa (lewa) o końcach zachodzących na siebie, zakończonych półkulistymi zgrubieniami. Wykonana

z pręta o przekroju okrągłym. Średn. 5,5 cm; grub. 0,3 cm (tabl. 229: 10). MGI/A/20:1979/66

#### GRÓB 374

##### szkieletowy (pole I1, wykop 88–89–98–99), tabl. 228

Prostokątny zarys jamy o wymiarach 200×75 cm, zorientowanej na osi N–S, zaobserwowano na 30 cm. Przy dłuższych bokach i w części ptd. ułożone były pojedyncze kamienie obstawy. Niżej, na 45 cm w części ptn. wystąpiło zaciemnienie w miejscu głowy, w którym znaleziono zawieszki brązowe (1–2), w okolicy pasa, po prawej stronie leżał toporek kamienny (3). Dno na 66 cm.

#### Inwentarz:

1. Zawieszka skroniowa (prawa) – skręt spiralny z okrągłego w przekroju drutu brązowego zwiniętego w 2 zwoje, o jednym z końców ściętym prosto, drugim cieniejącym. Średn. 1,4 cm; grub. 0,1 cm (tabl. 228: 1). MGI/A/20:1979/68
2. Zawieszka skroniowa (lewa) – skręt spiralny z okrągłego w przekroju drutu brązowego zwiniętego w 2 zwoje, o jednym z końców utamanym, drugim cieniejącym. Średn. 1,4 cm; grub. 0,1 cm (tabl. 228: 2). MGI/A/20:1979/69
3. Toporek kamienny (piaskowiec) z zaokrąglonym obuchem i łagodnie zaoblonym ostrzem. Otwór przewiercony przy obuchu, w 1/3 długości. Profil podłużny zbliżony do prostokąta, zaokrąglony przy obuchu. Długość 7,2 cm; szer. maks. 4,4 cm; średn. otworu 2 cm; grub. 4 cm (tabl. 228: 3). MGI/A/20:1979/70

#### GRÓB 375

##### szkieletowy (pole I1, wykop 90–100; pole K1, wykop 81–91), tabl. 230

Na 30 cm odstonięto owalną jamę o wymiarach 210×70 cm usytuowaną na osi N–S. W ptn.–zach. części znaleziono fragm. ceramiki (1). Niżej, na 60 cm przy krawędzi ptn.–zach. leżał czerpak (2), poniżej po obu stronach głowy zawieszki brązowe (3–4). Dno na 80 cm.

#### Inwentarz:

1. Ośmiem fragm. ceramiki, w tym nacz. cienkościennego o zaokrąglonym brzegu i wklęstym dnie, powierzchni zewn. wygładzanej, barwy obustronnie brunatnej (grub. ścianek 0,5 cm). (tabl. 230: 1). MGI/A/20:1979/71
2. Czerpak z brzegiem zagiętym do środka, o zaokrąglonym wylewie i prostym dnie oraz uchem wateczkowatym równym z wylewem. Powierzchnia zewn. szorstka, barwa obustronnie jasnobrunatna. Wys. 5,5 cm; średn. wylewu



8,3×9 cm, dna 4,5 cm; grub. ścianek 0,6 cm (tabl. 230: 2). MGI/A/20:1979/72

3. Zawieszka skroniowa (prawa) – skręt spiralny z okrągłego w przekroju drutu brązowego zwiniętego w 1,5 zwoju o końcach cieniejących. Średn. 1,7 cm; grub. 0,2 cm (tabl. 230: 3). MGI/A/20:1979/73
4. Zawieszka skroniowa (lewa) – skręt spiralny z okrągłego w przekroju drutu brązowego zwiniętego w 2,5 zwoju, o jednym z końców utamanym, drugim cieniejącym. Średn. 1,4 cm; grub. 0,1 cm (tabl. 230: 4). MGI/A/20:1979/74

### GRÓB 376

#### szkieletowy (pole I1, wykop 67–68–77–78), tabl. 230

Na 35 cm uchwycono zarys podłużnej jamy grobowej o wymiarach 180×65 cm zorientowanej na osi NE–SW. Niżej, na 70 cm widoczne było zabarwienie w miejscu szkieletu, w którego w części ptn. leżały zawieszki brązowe (1–2). Dno na 85 cm.

#### Inwentarz:

1. Zawieszka skroniowa (prawa) – skręt spiralny z okrągłego w przekroju drutu brązowego zwiniętego w 2 zwoje o końcach cieniejących. Średn. 1,4 cm; grub. 0,1 cm (tabl. 230: 1). MGI/A/20:1979/75
2. Zawieszka skroniowa (lewa) – skręt spiralny z okrągłego w przekroju drutu brązowego zwiniętego w 2 zwoje o końcach cieniejących. Średn. 1,2 cm; grub. 0,1 cm (tabl. 230: 2). MGI/A/20:1979/76

### GRÓB 377

#### szkieletowy (pole I1, wykop 69–70–79–80), tabl. 230

Po usunięciu darni znaleziono fragm. talerza (1) znajdujący się w ptn. części zbliżonej do owalu jamy grobowej o wymiarach 230×100 cm, zorientowanej na osi N–S widocznej na 50 cm. W jej ptd. części znaleziono czerpak (2), przy którym zalegały drobne węgle drzewne (6). Na 90 cm w części ptd. i ptn. leżały po dwa kamienie obstawy. Przy ptn. krawędzi odstonięto kóteczone brązowe (5), nieco dalej leżał przewrócony garnek (3), obok kierunku zach. zniszczona misa (4). Dno na 115 cm.

#### Inwentarz:

1. Fragm. talerza krążkowego o powierzchni chropowatej, barwy obustronnie brązowej. Zachowany jeden otwór przekłuty na wylot. Średn. ok. 21–22 cm; grub. 0,8–1,2 cm (tabl. 230: 1). MGI/A/20:1979/77
2. Czerpak z brzegiem zagiętym do środka, o zatamie w górnej części naczynia, wklęsłym dnie i taśmowatym uchu wystającym ponad brzeg. Powierzchnia zewn. gładka, barwy

czarno-brązowej, wewn. czarnej. Wys. 7 cm; średn. wylewu 11,5×12,5 cm, dna 3,5 cm; grub. ścianek 0,4 cm (tabl. 230: 2). MGI/A/20:1979/78

3. Garnek jajowaty o ukośnej krawędzi wylewu zagiętej do środka i wyodrębnionym wklęsłym dnie. Powierzchnia zewn. chropowata i obrzucana, barwy brązowo-ceglastej, wewn. brązowej. Wys. 14,5 cm; średn. wylewu 10,5 cm, dna 9,2 cm; grub. ścianek 0,6 cm (tabl. 230: 3). MGI/A/20:1979/80
4. Fragm. przydenne misy o płaskim dnie. Powierzchnia zewn. wygładzana, barwa obustronnie brązowa. Wys. 3 cm; średn. dna ok. 8,3 cm; grub. 0,5 cm (tabl. 230: 4). MGI/A/20:1979/79
5. Fragment kóteczka wykonanego z drutu brązowego o przekroju okrągłym. Średn. ok. 1 cm; grub. 0,2 cm (tabl. 230: 5). MGI/A/20:1979/81
6. Węgle drzewne: sosna zwyczajna, iglaste, część nieoznaczona.

### GRÓB 378

#### szkieletowy (pole I1, wykop 48–49–58–59), tabl. 231

Na 15 cm znaleziono zniszczone nacz. wazowate (1) usytuowane nad ptd. częścią jamy, której zarys uchwycono na 35 cm. Miała nieregularny kształt o wymiarach 250×70 cm, ze szczątkową obstawą na środku i od strony ptn., gdzie stał garnek (2) z czerpakiem (3) w środku, obok misa (4). Przy prawej ręce leżała bransoleta (4). Grób zanikł na 90 cm.

#### Inwentarz:

1. Fragm. przydenne naczynia wazowatego o wyodrębnionym płaskim dnie. Powierzchnia zewn. chropowata ze śladami pionowych obmazywań, barwy brązowej, wewn. ciemnoszarej. Wys. 13 cm; średn. dna ok. 14 cm; grub. ścianek 0,9 cm (tabl. 231: 1). MGI/A/20:1979/82
2. Garnek doniczkowy o prostym brzegu, z płaskim, lekko wyodrębnionym dnem. Poniżej brzegu umieszczone symetrycznie dwa małe uszka poziomo przekłute. Powierzchnia zewn. chropowata i obmazywana poziomo, barwa obustronnie ceglasto-brązowa. Wys. 12,6–13,2 cm; średn. wylewu 10,5 cm, dna 7,5 cm; grub. ścianek 0,6 cm (tabl. 231: 2). MGI/A/20:1979/83
3. Czerpak stożkowy z prostą krawędzią, półkulistym dnem oraz wateczkowatym uchem. Powierzchnia zewn. wygładzana, barwa obustronnie brązowo-ceglasta. Wys. 4,9 cm; średn. wylewu 7,4×8 cm; grub. ścianek 0,5 cm (tabl. 231: 3). MGI/A/20:1979/85
4. Misa stożkowata o zaokrąglonym brzegu i płaskim dnie. Powierzchnia zewn. wygładzana, barwy brązowo-czarnej, wewn. czarnej. Wys. 8,3 cm; średn. wylewu 18 cm, dna 9 cm; grub. ścianek 0,6–0,7 cm (tabl. 231: 4). MGI/A/20:1979/84

5. Bransoleta brązowa otwarta (prawa) zakończona pieczętkowato w formie spłaszczonej główki. Zdobiona ornamentem rytym grup poprzecznych nacięć i rombów w układzie naprzemiennym. Wykonana z pręta o przekroju płasko-wypukłym. Średn. 6×7 cm; grub. 0,7 cm (tabl. 231: 5). MGI/A/20:1979/86

### GRÓB 379

#### ciałopalny popielnicowy (pole I, wykop 46–47), tabl. 228

Na 30 cm uchwycono niewielką owalną jamę (38×29 cm), na środku której wysypany był stos (2), a w niego wkopana popielnica (1). Jama miała miąższość ok. 30 cm.

Analiza antropologiczna: pteć – ?, *Infans* I.

#### Inwentarz:

1. Popielnica – garnek profilowany z krótką szyjką, zaokrąglonym brzegiem i z płaskim dnem. Zdobiony poniżej szyjki czterema listwami plastycznymi o zróżnicowanej długości, z odciskami palcowymi. Powierzchnia zewn. wygładzana na szyjce, niżej chropowata i obmazywana różnokierunkowo, barwy brązowej, wewn. czarnej. Wys. 17,3 cm; średn. wylewu 13,6 cm, dna 11 cm; grub. ścianek 0,8 cm (tabl. 228: 1). MGI/A/20:1979/87
2. Węgle drzewne (stos): sosna zwyczajna, iglaste, część nieoznaczona. MGI/A/20:1979/88

### GRÓB 380

#### szkieletowy (pole I, wykop 8–9–18–19), tabl. 232, 233

Po usunięciu darni odstonięto kamienie bruku rozrzucone na przestrzeni o dł. 210 cm i szer. 80 cm. W płn. części (poza brukiem) znaleziono garnki (1–2), misę (3) i czerpak (4). Na 30 cm odkryto kolejną zwartą warstwę bruku ułożoną nad prostokątną jamą grobową (250×180 cm). Od 70 cm wzdłuż jej dłuższych boków oraz w części płd. odstaniano kamienie obstawy. W narożniku płn.-zach. ustawiony był garnek (5), misa (6) z czerpakiem (7) w środku, a bezpośrednio nad głową – misa (8). W grobie widoczny był ślad w miejscu szkieletu, w części płn. przy szczątkach czaszki znaleziono zawieszkę brązową (9) i naszyjnik żelazny (10). Niżej leżała szpila żelazna (11), a przy obu nadgarstkach odstonięto bransolety żelazne (12–13). Dno na 90 cm.

Analiza antropologiczna: pteć – ?, dorosły.

#### Inwentarz:

1. Duży garnek profilowany (we fragm.) z wysoką stożkowatą szyjką, wylewem o zaokrąglonym brzegu, największej wydługości brzuśca w górnej części naczynia i lekko wklęsłym dnem. Powierzchnia zewn. wygładzana na szyjce, niżej

- chropowata, barwy brązowo-ceglastej, wewn. szarej. Wys. 17 cm; średn. wylewu 12 cm, brzuśca 18 cm, dna 10 cm; grub. ścianek 0,4–0,8 cm (tabl. 232: 1). MGI/A/20:1979/89
2. Garnek profilowany o prosto ściętej krawędzi wylewu i lekko wklęsłym dnie. Zdobiony w 2/3 wysokości rozmieszczonymi symetrycznie trzema krótkimi listewkami plastycznymi uformowanymi w podwójne guzki. Powierzchnia zewn. wygładzana przy wylewie i dnie, niżej szorstka, obmazywana w różnych kierunkach, barwa obustronnie ceglasto-brązowa. Wys. 13,6 cm; średn. wylewu 12,8 cm, dna 8,2 cm; grub. ścianek 0,5 cm (tabl. 232: 2). MGI/A/20:1979/90
  3. Misa z zaokrąglonym brzegiem zagiętym do środka i płaskim dnem. Powierzchnia zewn. wygładzana, barwy czarno-brązowej, wewn. ciemnoszarej. Wys. 8 cm; średn. wylewu 17,4 cm, dna 7,5; grub. ścianek 0,5 cm (tabl. 232: 3). MGI/A/20:1979/91
  4. Czerpak stożkowaty z prosto ściętym brzegiem, niewyodrębnionym płaskim dnem oraz uchem taśmowatym wystającym ponad brzeg. Powierzchnia zewn. gładka, barwy czarno-brązowej, wewn. czarnej. Wys. 6,4 cm; średn. wylewu 9,3×10,2 cm, dna 3,8 cm; grub. ścianek 0,5 cm (tabl. 232: 4). MGI/A/20:1979/92
  5. Fragm. garnka o powierzchni zewn. chropowatej, barwy ceglasto-brązowej, wewn. szarej. Grub. ścianek 0,7 cm (tabl. 232: 5). MGI/A/20:1979/94
  6. Misa ze skośnie ściętym brzegiem zagiętym do środka, z płaskim dnem. Powierzchnia zewn. wygładzana, barwy czarno-brązowej, wewn. ciemnoszarej. Wys. 10 cm; średn. wylewu 20,4 cm, dna 10 cm; grub. ścianek 0,4–0,5 cm (tabl. 232: 6). MGI/A/20:1979/95
  7. Fragm. czerpaka półkulistego z zaokrąglonym brzegiem oraz uchem taśmowatym wystającym ponad brzeg. Powierzchnia zewn. wygładzana, barwa obustronnie czarno-brązowa. Wys. 5,8 cm; średn. wylewu ok. 11 cm; grub. ścianek 0,5 cm (tabl. 232: 7). MGI/A/20:1979/96
  8. Misa ze spłaszczonym brzegiem zagiętym do środka, z płaskim dnem. Zdobiona w środku promienistym ornamentem wyświecanym (słabo czytelnym) w postaci czterech grup kresek i tyłuż grup pasów rombów usytuowanych naprzemiennie. Powierzchnia zewn. gładka, miejscami wyświecana, barwy brązowo-czarnej, wewn. czarnej. Wys. 9,2 cm; średn. wylewu 19,4 cm, dna 6,3 cm; grub. ścianek 0,5 cm (tabl. 233: 8). MGI/A/20:1979/93
  9. Zawieszka skroniowa (lewa) – skręt spiralny z okrągłego w przekroju drutu brązowego zwiniętego w 3 zwoje

o końcach cieniejących. Średn. 1,8 cm; grub. 0,2 cm (tabl. 233: 9). MGI/A/20:1979/97

10. Otwarty naszyjnik żelazny tordowany, z końcami rozklepanymi i zwiniętymi w uszko (zachowane jedno). W części środkowej skręcony wzdłuż własnej osi, z dwukrotną zmianą kierunku skrętu. Wykonany z pręta o przekroju romboidalnym. Średn. 17,5×18 cm; grub. 0,5 cm (tabl. 233: 10). MGI/A/20:1979/98
11. Fragm. szpili żelaznej z główką półkulistą. Trzonek z pręta o przekroju okrągłym. Długość 9,4 cm; średn. główki 1,2 cm; grub. 0,4 cm (tabl. 233: 11). MGI/A/20:1979/99
12. Otwarta bransoleta żelazna (prawa) o końcach cieniejących. Wykonana z pręta o przekroju okrągłym. Średn. 6,5×7,5 cm; grub. 0,8 cm (tabl. 233: 12). MGI/A/20:1979/100
13. Bransoleta żelazna (lewa) o końcach założonych na siebie, ściętych prosto. Wykonana z pręta o przekroju okrągłym. Średn. 7 cm; grub. 0,7 cm (tabl. 233: 13). MGI/A/20:1979/101

#### **GRÓB 381**

##### **szkieletowy (pole I, wykop 19–20–29–30)**

Pod darnią odstonięto luźne kamienie bruku, pomiędzy którymi znaleziono utamki naczyń (1) usytuowane na stropie słabo czytelnej jamy. Na 30 cm jama miała podłużny kształt o wymiarach 120×45 cm i była usytuowana na osi N–S. Dno na 60 cm.

##### **Inwentarz:**

1. 10 fragm. naczyń, w tym misy? półkulistej o powierzchni zewn. wygładzanej, barwy czarno-brunatnej, wewn. szarej (wys. zach. 4 cm; grub. ścianek 0,6 cm), wylew garnka o prostym brzegu. MGI/A/20:1979/103

#### **GRÓB 382**

##### **szkieletowy (pole I, wykop 9–10–19–20)**

Na 24 cm uchwycono zarys prawie prostokątnej jamy grobowej o wymiarach 110×85 cm. W części ptd. znajdowało się skupisko czterech dużych kamieni. Dno na 70 cm.

#### **GRÓB 383**

##### **szkieletowy (pole J, wykop 80–90), tabl. 233**

Na 30 cm znaleziono utamki garnka? (1) i misę (2) zalegające nad ptn. częścią jamy, której zarys uchwycono na 60 cm. Miała owalny kształt o wymiarach 210×85 cm, wydłużony na osi N–S. Na dnie (90 cm), w miejscu głowy zarysowało się zaciemnienie. Ponad nim stała misa (3), a obok leżał garnek (4). Jama zanikła na 107 cm.

##### **Inwentarz:**

1. Drobne utamki garnka? zdobionego listwą plastyczną karbowaną odciskami palcowymi. Powierzchnia zewn. wygładzana, barwy brunatno-ceglastej, wewn. czarnej. Grub. ścianek 1 cm. MGI/A/20:1979/104
2. Misa o zaokrąglonej krawędzi wylewu zagiętej do środka, z płaskim dnem. Powierzchnia zewn. gładka, miejscami wyświecana, barwy czarno-brunatnej, wewn. czarnej. Wys. 8,1 cm; średn. wylewu 17,4 cm, dna 8,4 cm; grub. ścianek 0,5–0,6 cm (tabl. 233: 1). MGI/A/20:1979/105
3. Misa o ukośnie ściętej krawędzi wylewu zagiętej do środka i wklęstym dnie. Poniżej wylewu umieszczone pojedyncze uszko guzkowate poziomo przekłute. Powierzchnia zewn. gładka, wyświecana, barwy czarno-brunatnej, wewn. czarnej. Wys. 10,8 cm; średn. wylewu 22,3 cm, dna 9,1 cm; grub. ścianek 0,5–0,6 cm (tabl. 233: 2). MGI/A/20:1979/106
4. Garnek jajowaty o prostej krawędzi wylewu i z płaskim, lekko wydłużonym dnem. Poniżej brzegu zdobiony słabo widocznym wieńcem dotków palcowo-paznokciowych. Powierzchnia zewn. chropowata i obmazywana pionowo, barwa obustronnie ceglasto-brunatna. Wys. 12,2 cm; średn. wylewu 12,1 cm, dna 8,3 cm; grub. ścianek 0,6 cm (tabl. 233: 3). MGI/A/20:1979/107

#### **GRÓB? 384**

##### **szkieletowy? (pole J, wykop 96)**

Pod runem znaleziono kilka kamieni bruku? rozrzuconych na powierzchni bardzo słabo czytelnej i nieregularnej jamy o wymiarach 100×110 cm, która zanikła na 35–40 cm.

Uwagi: rys. stropu jamy wygląda jak przypadkowe połączenie pomiędzy kamieniami, budzi wątpliwości czy rzeczywiście był obiektem sepulkralnym.

#### **GRÓB 385**

##### **szkieletowy (pole J, wykop 97–98)**

Na 60 cm uchwycono zarys owalnej jamy o wymiarach 225×85 cm usytuowanej na osi NW–SE. Od 70 do 80 cm wokół jej brzegów leżały kamienie regularnej obstawy grobu, miejscami dwuwarstwowej. Dno na 100 cm.

Palenisko (pole I2, wykop 16): owalne (50×60 cm) wypełnione węglami drzewnymi.

Palenisko (pole J, wykop 99): na ptd. od gr. 383 i na zach. od gr. 384, jamka z węglami drzewnymi.

#### **GRÓB 386**

##### **ciatopalny jamowy (pole J, wykop 67)**

Na 25 cm odstonięto małą jamę w rzucie zbliżoną do trójkąta o wymiarach 45×50 cm. W jej wypełnisku znajdowały się przepalone kości. Dno na 53 cm.

Analiza antropologiczna: kobieta?, dorosły.

### GRÓB 387

#### ciałopalny popielnicowy (pole J, wykop 58), tabl. 231

Na 28 cm odstonięto zniszczoną popielnicę (1) i fragm. talerza (2), który prawdopodobnie ją przykrywał. Naczynia ustawione były w ptd. części niewielkiej owalnej jamki (43×50 cm). Wokół nich znajdowały się spalone kości. W części ptn.-wsch. w wypełnisko zaobserwowano przepalony piasek i zaciemnienie ze śladami spalenizny. Dno na 60 cm.

Analiza antropologiczna: pteć – ?, dziecko.

#### Inwentarz:

1. Popielnica – fragm. garnka profilowanego z prostym brzegiem i płaskim dnem. Powierzchnia zewn. wygładzana na szyjce, niżej chropowata, barwy brunatnej, wewn. czarnej. Wys. ok. 17 cm; średn. wylewu 13 cm, dna 11 cm; grub. ścianek 0,6–0,8 cm (tabl. 231: 1). MGI/A/21:1980/110
2. Fragm. talerza krążkowego o prostym brzegu, powierzchni chropowatej, barwy obustronnie brunatnej. Grub. 1,5 cm (tabl. 231: 2). MGI/A/21:1980/109

### GRÓB 388

#### szkieletowy (pole J, wykop 60–70; pole L, wykop 51–61), tabl. 234

Na 22 cm odstonięto ściśle ułożone kamienie bruku znajdujące się nad ptn. i wsch. częścią jamy, której zarys uchwycono na 55 cm. Miała kształt wydłużonego owalu o wymiarach 255×90 cm. Na 70 cm w części ptn. i ptd. leżały po dwa kamienie obstawy grobu. W środkowej części wysypana była warstwa z drobinami węgla drzewnych (11) o miąższości miejscami do 20 cm. Niżej, na 90 cm widoczne było regularne zaciemnienie (185×65 cm) – ślad po drewnianej konstrukcji mar. Przy zabytkach obserwowano intensywnie ciemne przebarwienia. Ponad głowę zmarłego ustawiony był garnek (1) i misa (2), niżej leżały zawieszki brązowe (3–4), naszyjnik z pręta żelaznego (5) i szpila żelazna (6). Na obu nadgarstkach leżały bransolety żelazne (7–8), a w okolicy nóg nagolenniki żelazne (9–10). Dno na 100 cm.

#### Inwentarz:

1. Garnek jajowaty o ukośnie ściętej krawędzi wylewu i z lekko wklęśnym dnem. Poniżej brzegu zdobiony czterema grupami potrójnych guzków plastycznych rozmieszczonych symetrycznie. Powierzchnia zewn. wygładzana przy wylewie,

niżej chropowata, barwy brunatnej, wewn. czarnej. Wys. 16,4 cm; średn. wylewu 13,2 cm, dna 10 cm; grub. ścianek 0,7 cm (tabl. 234: 1). MGI/A/21:1980/112

2. Misa o prostym brzegu zagiętym do środka, z płaskim dnem. Powierzchnia zewn. gładka, miejscami wyświecana, barwy brunatno-czarnej, wewn. czarna. Wys. 8 cm; średn. wylewu 16,2 cm, dna 7,3 cm; grub. ścianek 0,6 cm (tabl. 234: 2). MGI/A/21:1980/113
3. Zawieszka skroniowa (prawa) – skręt spiralny z okrągłego w przekroju drutu brązowego zwiniętego w 4,5 zwoju o końcach cieniejących. Średn. 1,5 cm; grub. 0,1 cm (tabl. 234: 3). MGI/A/21:1980/114
4. Zawieszka skroniowa (lewa) – skręt spiralny z okrągłego w przekroju drutu brązowego zwiniętego w 4 zwoje o końcach cieniejących. Średn. 1,6 cm; grub. 0,1 cm (tabl. 234: 4). MGI/A/21:1980/115
5. Otwarty naszyjnik żelazny o końcach cieniejących. Wykonany z pręta o przekroju romboidalnym. Średn. 16,5×18 cm; grub. 0,7 cm (tabl. 234: 5). MGI/A/21:1980/116
6. Fragm. szpili żelaznej z półkulistą? główką. Wykonana z pręta w przekroju okrągłego o cieniejącym trzonku. Dług. 10 cm; grub. 0,4 cm (tabl. 234: 6). MGI/A/21:1980/117
7. Fragm. bransolety żelaznej (prawej) o końcach stykających się, wykonanej z pręta o przekroju okrągłym. Średn. 7,1 cm; grub. 0,5 cm (tabl. 234: 7). MGI/A/21:1980/118
8. Fragm. bransolety żelaznej (lewiej) o końcach zachodzących na siebie, wykonanej z pręta o przekroju okrągłym. Średn. 6,5 cm; grub. 0,5 cm (tabl. 234: 8). MGI/A/21:1980/119
9. Fragm. nagolennika żelaznego (prawego) zwiniętego w 2,5 zwoju o końcach cieniejących. Wykonany z pręta o przekroju okrągłym. Średn. 9,3 cm; grub. 0,7 cm (tabl. 234: 9). MGI/A/21:1980/120
10. Fragm. nagolennika żelaznego (lewego) zwiniętego w 2,5 zwoju o końcach cieniejących. Wykonany z pręta o przekroju okrągłym. Średn. 10,5 cm; grub. 0,8 cm (tabl. 234: 10). MGI/A/21:1980/121
11. Węgle drzewne: sosna zwyczajna, brzoza, jesion wyniosły, iglaste, liściaste. MGI/A/21:1980/122

### GRÓB 389

#### szkieletowy i ciałopalny jamowy – birtualny (pole I2, wykop 78–79–88–89), tabl. 235, 236, 237

Na 30 cm odstonięto dwa kamienie ustawione nad zniszczonym nacz. wazowatymi (1–2) i misą (3). Na 45 cm pod nadstawą znaleziono skupisko przepalonych kości rozsypanych w niewielkim owalnym zaciemnieniu (60×40 cm). Pochówek znajdował

się w centralnej części dużej, prawie prostokątnej jamy czytelnej na 50 cm. W jej jasnobrunatnym wypetnisku odznaczała się część środkowa o ciemniejszym zabarwieniu ze skupiskiem węgli drzewnych (18) od strony ptn.-wsch. Na 70 cm wymiary jamy wynosiły 310×150 cm, a zaciemnienia 240×70 cm. W części ptn. zaciemnienia ułożone były dwa kamienie, pomiędzy którymi zalegały ułamki misy (4), przy ptn.-zach. krawędzi leżał pojedynczy kamień. Niżej, na 100 cm grób miał regularny prostokątny kształt (300×200 cm). W części centralnej nadal widoczne było zaciemnienie (250×90 cm), przy którym od strony ptn. leżały kolejne dwa kamienie obstawy. W jego wypetnisku obserwowano węgle drzewne i przebarwienia w miejscu szkieletu, w których ptn. partii ustawiony był garnek (5), misa (6) i czerpak (7). W miejscu głowy znajdował się diadem (8) z podwójnego rzędu guziczków brązowych ułożonych nad czołem oraz zawieszek brązowych (9–10). W okolicy szyi leżał naszyjnik żelazny (11), szpila żelazna z główką spiralną (12), po lewej stronie kolejna szpila żelazna (13). Przy rękach odstonięto żelazne bransolety (14–15), a przy nogach żelazne nagolenniki (16–17). Dno na 120 cm.

Analiza antropologiczna: pochówek inhumacyjny: mat. kostne niezachowane; pochówek ciałopalny: *Infans* I.

Uwagi: grób w terenie zinterpretowany jako szkieletowy. Ułamki tkaniny z diademem – zaginęły.

#### Inwentarz:

1. Naczynie wazowate ze stożkową krótką szyjką i zaokrąglonym brzuścu o największej wydętości w górnej części naczynia, z lekko wklęsłym dnem. Powierzchnia zewn. przy wylewie i szyjce wygładzana, niżej chropowata i obmazywana pionowo, barwy brunatno-ceglastej, wewn. szarej. Wys. 16 cm; średn. wylewu 13 cm, brzuśca 16 cm, dna 8 cm; grub. ścianek 0,5–0,8 cm (tabl. 235: 1). MGI/A/21:1980/123
2. Fragm. górnej części nacz. wazowatego? o zaokrąglonym brzegu i stożkowej szyjce. Powierzchnia zewn. wygładzana i wyświecana, barwa obustronnie czarna. Grub. ścianek 0,7–0,8 cm (tabl. 235: 2). MGI/A/21:1980/125
3. Misa z brzegiem zagiętym do środka, o prostej krawędzi wylewu i wklęsłym dnie. Powierzchnia zewn. gładka, miejscami wyświecana, barwa obustronnie czarna. Wys. 9–9,8 cm; średn. wylewu 17,6 cm, dna 8,2 cm; grub. ścianek 0,6 cm (tabl. 235: 3). MGI/A/21:1980/124
4. Części środkowe misy? o powierzchni zewn. gładkiej, barwy czarnej. Grub. ścianek 0,5–0,7 cm (tabl. 235: 4). MGI/A/21:1980/128
5. Nieforemny garnek jajowaty o zaokrąglonym, pogrubionym na zewnątrz brzegu i lekko wklęsłym dnie. Brzusiec o największej wydętości w górnej części naczynia. Powierzchnia zewn. wygładzana przy wylewie, niżej szorstka, obruczana i miejscami obmazywana ukośnie, barwy brunatno-czarnej, wewn. czarnej. Wys. 13,5–15 cm; średn. wylewu 13,4 cm, dna 8,4 cm; grub. ścianek 0,6 cm (tabl. 236: 5). MGI/A/21:1980/126
6. Misa półkulista o zaokrąglonym brzegu i wklęsłym dnie. Powierzchnia zewn. wygładzana, w dolnej części ślady poziomego obmazywania, barwy brunatno-czarnej, wewn. szarej. Wys. 8,5 cm; średn. wylewu 16,1 cm, dna 7,8 cm; grub. ścianek 0,5–0,6 cm (tabl. 236: 6). MGI/A/21:1980/127
7. Fragm. czerpaka półkulistego o zaokrąglonej krawędzi wylewu. Powierzchnia zewn. wygładzana, barwy czarno-brunatnej, wewn. czarnej. Wys. 4 cm; grub. ścianek 0,5 cm (tabl. 236: 7). MGI/A/21:1980/141
8. Diadem z 27 miseczkowatych guziczków brązowych wykonanych z cienkiej brązowej blaszki zaopatrzonych od strony wklęsłej w uszka. Średn. 1–1,2 cm (tabl. 236: 8). MGI/A/21:1980/129
9. Zawieszka skroniowa (prawa) – skręt spiralny z okrągłego w przekroju drutu brązowego zwiniętego w 5,5 zwoju o końcach cieniejących. Średn. 1,6 cm; grub. 0,15 cm (tabl. 236: 9). MGI/A/21:1980/130
10. Zawieszka skroniowa (lewa) – skręt spiralny z okrągłego w przekroju drutu brązowego zwiniętego w 5,5 zwoju o końcach cieniejących. Średn. 1,6 cm; grub. 0,15 cm (tabl. 236: 10). MGI/A/21:1980/131
11. Fragm. naszyjnika żelaznego wykonanego z pręta o przekroju romboidalnym. Końce niezachowane (cieniejące?). Średn. ok. 14 cm; grub. ok. 0,5 cm (tabl. 236: 11). MGI/A/21:1980/132
12. Fragm. szpili żelaznej z główką w formie tarczki spiralnej, wykonanej z pręta o przekroju okrągłym. Długość trzonka 9 cm; średn. tarczki 2,9 cm; grub. pręta 0,4 cm (tabl. 236: 12). MGI/A/21:1980/133
13. Szpila żelazna z główką rozklepaną i zwiniętą w uszko. Trzonek cieniejący na końcu, wykonany z pręta o przekroju okrągłym. Długość 13 cm; grub. 0,4 cm (tabl. 236: 13). MGI/A/21:1980/134
14. Bransoleta żelazna (prawa) z końcami stykającymi się i ściętymi prosto. Wykonana z pręta o przekroju owalnym. Średn. 6×7 cm; grub. 1 cm (tabl. 237: 14). MGI/A/21:1980/135
15. Otwarta bransoleta żelazna (lewa) o końcach cieniejących, ściętych prosto. Wykonana z pręta o przekroju okrągłym. Średn. 7×7,5 cm; grub. 0,7 cm (tabl. 237: 15). MGI/A/21:1980/136

16. Fragm. nagolennika żelaznego (prawego) zwiniętego w 2 zwoje o końcach cieniejących. Wykonany z pręta o przekroju okrągłym. Średn. 9,8 cm; grub. 0,7 cm (tabl. 237: 16). MGI/A/21:1980/137
17. Fragm. nagolennika żelaznego (lewego) zwiniętego w 2 zwoje o końcach cieniejących. Wykonany z pręta o przekroju okrągłym. Średn. 9,8 cm; grub. 0,7 cm (tabl. 237: 17). MGI/A/21:1980/138
18. Węgle drzewne: sosna zwyczajna, część nieoznaczona. MGI/A/21:1980/140

### GRÓB 390

#### szkieletowy (pole G2, wykop 86–87–96–97), tabl. 237, 238

Na 35 cm znaleziono pięć naczyń ustawionych obok siebie: nacz. wazowate (1) nakryte? talerzem (2), czerpak (3), garnek (4) i misę (5). Nadstawa znajdowała się nad centralną częścią jamy, której zarys był widoczny na 50 cm. Grób miał kształt wydłużonego prostokąta o wymiarach 275×120 cm, zorientowanego na osi N–S. Na 80 cm odstonięto kamienie obstawy rozmieszczone w skupiskach w partii płn. i płd. wzdłuż dłuższych boków. Niżej, na 90 cm w zaciemnieniu w miejscu szkieletu znaleziono kości czaszki. Wokół widoczne były ciemnobrunatne przebarwienia rysujące się w prostokąt (200×67 cm) – prawdopodobnie ślady po drewnianej konstrukcji mar. W płn. części, ponad głową ustawiony był garnek (6) z misą (7) w środku, a obok czerpak (8). Przy czaszce leżały zawieszki brązowe (9–10), niżej szpila żelazna (11). Po wsch. stronie na wysokości głowy wbito na sztorc siekierkę żelazną (12), pod nią leżał mały nóż żelazny (13), przy pasie kolejny (14) – oba ostrzami skierowanymi do góry. Przy prawym nadgarstku znaleziono bransoletę żelazną (15) i grocik brązowy (16). Dno na 110 cm.

Analiza antropologiczna: płeć – ?, *Maturus*.

Uwagi: fragm. tkaniny przy zawieszce (9) – zagięty.

Paleniska: na 35 cm przy nadstawie (po stronie płn. i wsch.) odstonięto trzy niewielkie jamki (30×20 cm) z węglami drzewnymi (17).

#### Inwentarz:

1. Częściowo zachowane naczynie wazowate z dwustożkowym brzuścem o największej wydętości w połowie wysokości i wyodrębnionym w stopkę płaskim dnie. Powierzchnia zewn. wygładzana w górnej części brzuśca, niżej chropowata i obrzucana, barwy brunatno-czarnej, wewn. czarnej. Wys. 16 cm; średn. brzuśca 24 cm, dna 10,8 cm; grub. ścianek 0,8 cm (tabl. 237: 1). MGI/A/21:1980/143
2. Talerz krążkowy (we fragm.) z prostym brzegiem o powierzchni szorstkiej, pokrytej nieregularnymi dołkami paznokciowymi i z zachowanym pojedynczym otworem, barwy obustronnie brunatno-ceglastej. Średn. 25,5×27 cm; grub. 1 cm (tabl. 237: 2). MGI/A/21:1980/142
3. Czerpak o ukośnie ściętej krawędzi wylewu zagiętej do środka, z płaskim dnem. Zachowany drobny fragment taśmowatego ucha. Powierzchnia zewn. gładka i wyświecana, barwa obustronnie czarna. Wys. 4,8 cm; średn. wylewu 8 cm, dna 3,7 cm; grub. ścianek 0,5 cm (tabl. 237: 3). MGI/A/21:1980/144
4. Garnek jajowaty o ukośnie ściętej krawędzi wylewu i wyodrębnionym lekko wklęsłym dnie. Powierzchnia zewn. chropowata, obrzucana i obmazywana skośnie, barwy brunatno-ceglastej, wewn. czarnej. Wys. 15,8 cm; średn. wylewu 16,4 cm, dna 10,6 cm; grub. ścianek 0,6–0,8 cm (tabl. 237: 4). MGI/A/21:1980/145
5. Misa. Zabytek zaginął. MGI/A/21:1980/146
6. Fragm. garnka jajowatego z dwoma uszkami o wklęsłym dnie. Poniżej brzegu naczynia zachowany ornament w postaci podwójnych guzków plastycznych. Powierzchnia zewn. chropowata, barwy brunatno-ceglastej, wewn. szarej. Średn. dna 9 cm; grub. ścianek 0,6–0,8 cm. MGI/A/21:1980/148
7. Misa półkulista o prostym brzegu i wklęsłym dnie. Powierzchnia zewn. wygładzana, barwy brunatno-czarnej, wewn. czarnej. Wys. 9,6 cm; średn. wylewu 18,5 cm, dna 7,6 cm; grub. ścianek 0,5–0,6 cm (tabl. 237: 5). MGI/A/21:1980/147
8. Czerpak półkulisty o zaokrąglonej krawędzi, z uchem taśmowatym wyprofilowanym i wystającym ponad brzeg oraz odciskiem palcowym w miejscu dna. Poniżej szyjki trzy dookolne linie ryte (bardzo słabo widoczne). Powierzchnia zewn. gładka, barwa obustronnie czarna. Wys. 6 cm; średn. wylewu 11,4×12,7 cm, dna 2,7 cm; grub. ścianek 0,4–0,5 cm (tabl. 237: 6). MGI/A/21:1980/149
9. Zawieszka skroniowa (prawa) – skręt spiralny z okrągłego w przekroju drutu brązowego zwiniętego w 1 zwój, końce utamane. Średn. 1,6 cm; grub. 0,1 cm (tabl. 238: 1). MGI/A/21:1980/150
10. Zawieszka skroniowa (lewa) – skręt spiralny z okrągłego w przekroju drutu brązowego zwiniętego w 2,5 zwoju o końcach cieniejących. Średn. 1,6 cm; grub. 0,1 cm (tabl. 238: 2). MGI/A/21:1980/151
11. Fragm. szpili żelaznej (główka zach. szczątkowo). Wykonana z pręta w przekroju okrągłego o cieniejącym trzonku. Długość ok. 12 cm; grub. 0,3 cm (tabl. 238: 3). MGI/A/21:1980/155
12. Siekierka żelazna płaska, kształtu trapezowatego z bocznymi wyrostkami umieszczonymi na 1/5 długości poniżej obucha. Obuch lekko półokrągły z końcami wystającymi poza

- siekierkę. Jeden wyrostek zniszczony. Długość 14,2 cm; szer. 2,2–3,6 cm; grub. 0,5–0,7 cm (tabl. 238: 4). MGI/A/21:1980/152
13. Mały brzeszczot noża żelaznego z kolcem do rękojeści. Tylec wygięty kątowno, ostrze w przekroju klinowate. Na powierzchni kolca zachowały się ślady po drewnianej rękojeści oraz na ostrzu ślady pochwy, wykonane prawdopodobnie ze skośnie zawijanego tyka. Długość 8 cm; szer. 1,4 cm; grub. 0,3 cm (tabl. 238: 5). MGI/A/21:1980/154
14. Brzeszczot noża żelaznego z kolcem do rękojeści. Tylec ukształtowany prosto, z lekkim wygięciem kątowym, przy czubku ścieniony; ostrze w przekroju klinowate. Na kolcu ślady po drewnianej rękojeści. Długość 17,3 cm; szer. 2,7 cm; grub. 0,4 cm (tabl. 238: 6). MGI/A/21:1980/153
15. Bransoleta żelazna (prawa) o końcach głęboko zachodzących na siebie, cieniejących. Wykonana z taśmy o przekroju prostokątnym. Średn. 7×7,3 cm; grub. 0,3 cm (tabl. 238: 7). MGI/A/21:1980/156
16. Brązowy grocik do strzały z tulejką sięgającą prawie końca liścia, z zadziorami na krótkim liściu. Tulejka u wylotu i jeden z zadziorów są lekko uszkodzone. Długość 3 cm; szer. przy zadziorach 1,5 cm; średn. tulejki 0,6 cm (tabl. 238: 8). MGI/A/21:1980/15
17. Węgły drzewne: sosna zwyczajna, iglaste, część nieoznaczona. MGI/A/21:1980/159

### GRÓB 391

#### szkieletowy (pole G2, wykop 89–90–99), tabl. 239

Na 30 cm w płn.-wsch. części znaleziono zniszczone naczynia nadstawy: garnek (1), nacz. wazowate (2) przykryte? talerzem (3) oraz kółko żelazne (7). Zarys jamy w kształcie wydłużonego prostokąta (270×120 cm) zorientowanego na osi NE–SW uchwycono na 50 cm. Na 65–89 cm odstonięto zwartą, miejscami podwójną obstawę ułożoną na dłuższych bokach jamy. Wewnątrz jamy widoczne było regularne zaciemnienie, w którym znaleziono ułamki czaszki z fragm. tkaniny (11). Przy płn. krawędzi po stronie zach. odstonięto garnek (4) i misę (5), po wsch. – czerpak (6). Na wysokości klatki piersiowej leżała szpila brązowa (8), niżej przy zach. brzegu bransoleta żelazna (9). Po lewej stronie, na wysokości barku znajdował się nóż żelazny (10). Dno na 110 cm.

Analiza antropologiczna: płeć – ?, dorosły.

#### Inwentarz:

- Garnek jajowaty (we fragm.) o ukośnie ściętym brzegu i wklęsłym dnie. Poniżej brzegu zdobiony krótkimi listewkami z podwójnymi dołkami plastycznymi (zachowanych pięć). Powierzchnia zewn. wygładzana przy wylewie, niżej chropowata, barwa obustronnie brunatno-ceglasta. Wys. 11,5 cm; średn. wylewu 13,4 cm; grub. ścianek 0,6–0,8 cm (tabl. 239: 1). MGI/A/21:1980/160
- Ułamki przydenne naczynia wazowatego o wydłużonym dnie. Powierzchnia zewn. wygładzana, barwy czarnej, wewn. brunatnej. Grub. ścianek 0,9 cm. MGI/A/21:1980/161
- Talerz krążkowy (we fragm.) z zaokrąglonym brzegiem o powierzchni chropowatej, barwy obustronnie brunatnej. Średn. 16 cm; grub. 1,5 cm (tabl. 239: 2). MGI/A/21:1980/162
- Garnek jajowaty o zaokrąglonej krawędzi wylewu i wklęsłym dnie. Poniżej brzegu symetrycznie rozmieszczone grupy listewek z podwójnymi dołkami plastycznym (sześć krótkich i jedna długa). Powierzchnia zewn. wygładzana przy wylewie, niżej chropowata, obmazywana pionowo, barwa obustronnie brunatna. Wys. 15 cm; średn. wylewu 14 cm, dna 8,5 cm; grub. ścianek 0,6–0,8 cm (tabl. 239: 3). MGI/A/21:1980/164
- Misa półkulista o prostym brzegu i wklęsłym dnie. Powierzchnia zewn. wygładzana, barwy brunatno-czarnej, wewn. czarnej. Wys. 8,8 cm; średn. wylewu 16,6 cm, dna 9,3 cm; grub. ścianek 0,6–0,7 cm (tabl. 239: 4). MGI/A/21:1980/165
- Czerpak półkulisty z ukośnie ściętą krawędzią wylewu, półkulistym dnem oraz taśmowatym uchem wystającym ponad brzeg. Powierzchnia zewn. gładka, barwa obustronnie czarna. Wys. 4,7–5,5 cm; średn. wylewu 9,7×10,3 cm, dna 3 cm; grub. ścianek 0,5 cm (tabl. 239: 5). MGI/A/21:1980/166
- Zamknięte kółko żelazne wykonane z pręta o przekroju okrągłym. Średn. 4 cm; grub. 0,5 cm (tabl. 239: 6). MGI/A/21:1980/163
- Trzonek szpili brązowej wykonany z okrągłego w przekroju pręta, przy główce spłaszczony (rozklepany?). Długość 13 cm; grub. 0,3 cm (tabl. 239: 7). MGI/A/21:1980/168
- Fragm. bransolety żelaznej (prawej) wykonanej z pręta w przekroju owalnego. Średn. 6,4 cm; grub. 0,4–0,6 cm (tabl. 239: 8). MGI/A/21:1980/170
- Brzeszczot noża żelaznego z kolcem do rękojeści. Tylec ukształtowany prosto, ostrze lekko wygięte, zweźające się na końcu, w przekroju klinowate. Na kolcu ślady po drewnianej rękojeści. Długość ok. 12 cm; szer. ostrza 1,7 cm; grub. 0,4 cm (tabl. 239: 9). MGI/A/21:1980/169
- Tkanina: na kościach czaszki – plecionka z surowca roślinnego. MGI/A/21:1980/167

### GRÓB? 392

#### szkieletowy? (pole G2, wykop 78–79–88–89)

Na 50 cm widoczne były trzy zaciemnienia, które w niewielkim stopniu zniszczyły część płn.-wsch. stropu grobu 391.

Niżej, na 70 cm uchwycono zarys nieregularnej jamy o wymiarach 185×90 cm wydłużonej na osi N–S, z lekkim odchyleniem w kierunku E. W ptd. części leżały dwa kamienie obstawy. Dno na 90 cm.

Uwagi: jama wygląda na błędnie wydzieloną, a kamienie obstawy mogły być związane z gr. 391, budzi wątpliwości czy rzeczywiście był obiektem sepulkralnym.

### **GRÓB? 393** **szkieletowy?/znalezisko luźne (pole I2, wykop 76–77–86–87)**

Na 55 cm odstonięto jamę, rozszerzającą się w części ptn. o wymiarach 230×110–150 cm. Obiekt był usytuowany wzdłuż osi N–S z obstawą? ułożoną w ptn.-wsch. partii. Od 50 do 75 cm przy ptn. krawędzi znajdowano utamki ceramiki (1). Wypetnisko było niejednolite z wtrętami rudawca w części środkowej. Dno na 130 cm.

Uwagi: jama wygląda na błędnie wydzieloną, a fragm. ceramiki to raczej znalezisko luźne.

#### **Inwentarz:**

1. 16 fragm. ceramiki, w tym utamek wylewu garnka i nac. cienkościennych (misy bądź czerpaka) o powierzchniach chropowatych lub gładzonych, barwy brunatnej lub czarnej. Grub. ścianek 0,4–0,7 cm. MGI/A/21:1980/170/1

### **GRÓB? 394** **szkieletowy? (pole I2, wykop 99–100; pole I3, wykop 9–10)**

Na 50 cm uchwycono zarys nieregularnej jamy o wymiarach 270×115 cm, wydłużonej na osi N–S. Wypetnisko miało zabarwienie ciemnobrunatne. W ptn. części jamy leżało pięć kamieni. Dno na 85 cm.

Uwagi: obiekt opisany przez HW jako grób szkieletowy, budzi wątpliwości czy rzeczywiście był obiektem sepulkralnym.

### **GRÓB 395** **szkieletowy (pole I2, wykop 74–84), tabl. 240, 241**

Po zdjęciu humusu, na 24–30 cm znaleziono cztery kamienie bruku ułożone nad ptd. częścią jamy, przy których odstonięto nac. wazowate (2) z fragm. talerza (1) wewnątrz. Na 50 cm zarysowała się owalna jama o wymiarach 280×95 cm, zorientowana na osi N–S. W części centralnej wypetnisko miało zabarwienie ciemnobrunatne, a na obrzeżach jasnobrunatne. Niżej, na 68–73 cm odstonięto nieliczne kamienie obstawy: dwa – w ptn.-wsch. części i jeden – w ptd.-zach. Naczynia ustawione były w ptd. części

grobu: garnek (3) z czerpakiem (4) w środku, obok misa (5). W miejscu głowy widoczne było zaciemnienie, w którym znaleziono utamki czaszki oraz diadem (6) z podwójnych guziczków, spięty brązowym kółkiem (7) z fragm. tkaniny (17). Po jej obu stronach leżały zawieszki brązowe (8–9), poniżej zawieszka tańczuchowata (10) i naszyjnik żelazny (11). W okolicy nóg znaleziono żelazne nagolenniki (12–13). W grobie znajdowały się trzy kółka żelazne: pierwsze (14) po lewej stronie torsu, drugie (15) na ptd. od lewego nagolennika, trzecie (16) na ptd.-zach. od prawego nagolennika. W wypetnisku występowały węgle drzewne (18), szczególnie intensywnie w partii przydennej (przy ciele zmarłego) i na środku zach. boku. Dno na 95 cm.

Analiza antropologiczna: kobieta, *Adultus*.

#### **Inwentarz:**

1. Talerz krążkowy (we fragm.) o zaokrąglonej krawędzi. Powierzchnia chropowata pokryta dotkami wykonanymi rylcem, barwa obustronnie brunatno-ceglasta. Średn. ok. 24 cm; grub. 0,7–1,4 cm (tabl. 240: 1). MGI/A/21:1980/171
2. Zniszczone naczynie wazowate o cylindrycznej szyjce z zaokrągloną krawędzią wylewu, łagodnie profilowanym brzuścem o największej wydętości w połowie wysokości i lekko wklęstym dnie. Powierzchnia zewn. wygładzana, barwy czarno-brunatnej, wewn. brunatnej. Wys. ok. 15–16 cm; średn. wylewu 13 cm, brzuśca 16 cm, dna 8 cm; grub. ścianek 0,7 cm (tabl. 240: 2). MGI/A/21:1980/172
3. Garnek lekko profilowany o prostej krawędzi wylewu i lekko wklęstym dnie. Powierzchnia zewn. wygładzana przy wylewie, niżej chropowata, barwy ceglastej, wewn. czarnej. Wys. 16,6 cm; średn. wylewu 15 cm, dna 10 cm; grub. ścianek 0,6 cm (tabl. 240: 3). MGI/A/21:1980/173
4. Czerpak z prosto ściętym brzegiem zagiętym do środka, lekko wklęstym dnem oraz uchem taśmowatym wystającym ponad brzeg. Powierzchnia zewn. wygładzana, miejscami wyświecana, barwy czarno-brunatnej, wewn. czarnej. Wys. 6 cm; średn. wylewu 9,8×11 cm, dna 3 cm; grub. ścianek 0,5 cm (tabl. 240: 4). MGI/A/21:1980/174
5. Misa. Zaginęta. MGI/A/21:1980/175
6. Diadem z 60 miseczkowatych guziczków brązowych wykonanych z cienkiej brązowej blaszki, zaopatrzonych od strony wklęstej w uszka. Średn. 1–1,2 cm (tabl. 240: 5). MGI/A/21:1980/176
7. Kółko brązowe z końcami stykającymi się, wykonane z drutu w przekroju okrągłego. Średn. 1,5×1,7 cm; grub. 0,2 cm (tabl. 240: 6). MGI/A/21:1980/179



8. Zawieszka skroniowa (prawa) – skręt spiralny z okrągłego w przekroju drutu brązowego zwiniętego w 4,5 zwoju o końcach cieniejących. Średn. 1,5 cm; grub. 0,1 cm (tabl. 240: 7). MGI/A/21:1980/177
9. Zawieszka skroniowa (lewa) – skręt spiralny z okrągłego w przekroju drutu brązowego zwiniętego w 4 zwoje o końcach cieniejących. Średn. 1,5 cm; grub. 0,1 cm (tabl. 240: 8). MGI/A/21:1980/178
10. Zawieszka brązowa – skręt spiralny zwinięty w 1 i 1/3 zwoju połączony z U-kształtnym kótecikiem. Wykonane z drutu o przekroju okrągłym. Średn. 1 i 0,5 cm; grub. 0,1–0,2 cm (tabl. 240: 9). MGI/A/21:1980/180
11. Otwarty naszyjnik żelazny tor dowany (we fragm.), z końcami rozklepanymi i zwiniętymi w uszka. W skręcenie w części środkowej kabtąka, prawdopodobnie z dwukrotną zmianą kierunku. Wykonany z pręta o przekroju czworokątnym. Średn. 15,7 cm; grub. 0,5 cm (tabl. 240: 10). MGI/A/21:1980/183
12. Fragm. nagolennika żelaznego (prawego) z końcami zachodzącymi na siebie, wykonany z pręta o przekroju okrągłym. Średn. 10,7 cm; grub. 0,9 cm (tabl. 241: 11). MGI/A/21:1980/185
13. Fragm. nagolennika żelaznego (lewego) z końcami zachodzącymi na siebie?, wykonany z pręta o przekroju okrągłym. Średn. 10,8 cm; grub. 0,9 cm (tabl. 241: 12). MGI/A/21:1980/187
14. Zamknięte kółko żelazne wykonane z taśmy o przekroju prostokątnym. Średn. 2,5 cm; szer. 0,5 cm (tabl. 241: 13). MGI/A/21:1980/184
15. Pierścionek żelazny (prawy) – kółko z końcami zachodzącymi na siebie, wykonane z pręta o przekroju owalnym. Średn. 3,3 cm; grub. 0,4 cm (tabl. 241: 14). MGI/A/21:1980/186
16. Pierścionek żelazny (lewy) – kółko z końcami zachodzącymi na siebie, wykonane z pręta o przekroju owalnym. Średn. 3,3 cm; grub. 0,4 cm (tabl. 241: 15). MGI/A/21:1980/188
17. Tkanina (część zaginęta): naszyjnik – krajka o splocie płóciennym, nagolennik żelazny – na zewnątrz surowiec nieokreślony o splocie płóciennym, od wewnątrz krajka również o splocie płóciennym. MGI/A/21:1980/188
18. Węgle drzewne: olsza. MGI/A/21:1980/182

**GRÓB 396****szkieletowy (pole I2, wykop 94–95; pole I3, wykop 4–5), tabl. 241**

Strop nieregularnej jamy grobowej o wymiarach 295×85–95 cm usytuowanej na osi N–S uchwycono na 60 cm. Wypełnienie obiektu było niejednolite: jasnobrunatne i ciemnobrunatne w części wschodniej. Niżej, na 72 cm w części ptn. leżała

odwrócona do góry dnem misa (1) nakrywająca garnek (2), do którego włożony był czerpak (3). Dno na 100 cm.

**Inwentarz:**

1. Fragm. misy z brzegiem zagiętym do środka o zaokrąglonej krawędzi i prostym dnie. Powierzchnia zewn. wygładzana, barwa obustronnie ciemnoszara. Wys. 8–9 cm; średn. wylewu 16 cm, dna 7 cm; grub. ścianek 0,6 cm (tabl. 241: 1). MGI/A/21:1980/189
2. Garnek jajowaty o zaokrąglonej krawędzi wylewu i wyodrębnionym w stopkę wklęsłym dnie. Poniżej brzegu symetrycznie rozmieszczonych pięć guzków plastycznych z dołkiem na wierzchołku. Powierzchnia zewn. chropowata, obmazowana pionowo, barwa obustronnie brunatna. Wys. 16,7 cm; średn. wylewu 16 cm, dna 8,5 cm; grub. ścianek 0,6–0,8 cm (tabl. 241: 2). MGI/A/21:1980/190
3. Czerpak z brzegiem zagiętym do środka, zaokrągloną krawędzią wylewu, odciskiem palcowym w miejscu dna i taśmowatym uchem nieznacznie wystającym ponad brzeg. Powierzchnia zewn. wygładzana, barwy brunatno-czarnej, wewn. czarnej. Wys. 5 cm; średn. wylewu 10×10,5 cm, dna 2 cm; grub. ścianek 0,5 cm (tabl. 241: 3). MGI/A/21:1980/191

**GRÓB 397****ciatopalny jamowy naśladujący szkieletowy (pole I2, wykop 91–92), tabl. 242**

Na 60 cm uchwycono prostokątną jamę o wymiarach 140×65 cm, zorientowaną na osi N–S. Obstawa kamienna ułożona w skupiskach na dłuższych bokach jamy znajdowała się na poziomie od 50 do 70 cm. W ptn. części odstonięto talerz (1) ułożony na nacz. wazowatym (2), obok garnek (3), misę (4) i czerpak? (5). Niżej, na 70 cm w wypełnisku grobu obserwowano rozsypane przepalone kości i węgle drzewne (skoncentrowane w części ptn. i ptd.). Miejscami widoczne były smugi spalenizny. Po stronie zach. leżał nóż (6) i grudka stopionego brązu (7). Dno na 90 cm.

Analiza antropologiczna: mężczyzna?, *Adultus/Maturus*. W mat. fragm. spalonych kości zwierzęcych (świni i nieoznaczone gatunkowo).

**Inwentarz:**

1. Ułamki talerza krążkowego z zaokrąglonym brzegiem. Powierzchnia wygładzana wokół krawędzi, na środku chropowata, barwy obustronnie ceglastej. Średn. ok. 20×21 cm; grub. 0,7–1 cm (tabl. 242: 1). MGI/A/21:1980/192
2. Małe naczynie wazowate ze stożkowatą szyjką o prostej krawędzi, brzuścem ostroprofilowanym o największej

wydętości w 2/3 wysokości i wklęstym dnie. Powierzchnia zewn. wygładzana do zątomu, niżej chropowacona ze śladami pionowego obmazywania, barwy jasnobrunatnej z czarnymi przebarwieniami, wewn. brunatnej. Wys. ok. 15,5–16 cm; średn. wylewu 14 cm, brzuśca 20 cm, dna 8 cm; grub. ścianek 0,7 cm (tabl. 242: 2). MGI/A/21:1980/193

3. Garnek lekko profilowany z prostą szyjką o spłaszczonej krawędzi i wklęstym dnie. Powierzchnia zewn. chropowacona, obmazywana pionowo, barwy brunatno-czarnej, wewn. czarnej. Wys. 12,7 cm; średn. wylewu 11,2 cm, dna 7,4 cm; grub. ścianek 0,6 cm (tabl. 242: 3). MGI/A/21:1980/194
4. Misa półkulista z prostym wyodrębnionym wylewem i wklęstym dnem. Powierzchnia zewn. wygładzana, barwy brunatno-czarnej, wewn. czarnej. Wys. 8–9,3 cm; średn. wylewu 16,7 cm, dna 7 cm; grub. ścianek 0,6 cm (tabl. 242: 4). MGI/A/21:1980/195
5. Czerpak? półkulisty z zaokrągloną krawędzią wylewu i odciśnięciem palcowym w miejscu dna. Brak ucha. Powierzchnia zewn. wygładzana, barwa obustronnie czarna. Wys. 4 cm; średn. wylewu 9,7×10,2 cm, dna 2,7 cm; grub. ścianek 0,5 cm (tabl. 242: 5). MGI/A/21:1980/196
6. Brzeszczot noża żelaznego z zachowanym krótkim kolcem do rękojeści. Tylec lekko wygięty w łuk, ostrze w przekroju klinowate. Na zabytku były zachowane ślady skórzanej pochwy? i tkaniny. Długość 13 cm; szer. 1–2,4 cm; grub. 0,4 cm (tabl. 242: 6). MGI/A/21:1980/197
7. Fragment stopionego brązu. MGI/A/21:1980/198

### **GRÓB 398** **szkieletowy zwierzęcy (pole K3, wykop 10–19–20), tabl. 243**

Strop prostokątnej jamy o wymiarach 195×70 cm, usytuowanej na osi NW–SE uchwycono na 50 cm. W jej płn.-zach. części leżały kości zwierzęce (bydła i konia). Niżej, na 78 cm na środku ponownie znaleziono kości, przy których leżał fragm. ceramiki (1) oraz nieokreślony przedmiot żelazny (2). Dno na 116 cm.

Uwagi: jama przecięta grób 399.

#### **Inwentarz:**

1. Pięć małych charakterystycznych ułamków ceramiki grubościennych o powierzchniach szorstkich i chropowatych, barwy brunatnej i szarej. Grub. ścianek 0,5–0,8 cm. MGI/A/22:1981/200
2. Fragment nieokreślonego przedmiotu żelaznego (trzonek szpilki?), wykonanego z okrągłego pręta. Długość 2 cm; grub. 0,5 cm. MGI/A/22:1981/201

### **GRÓB 399** **szkieletowy (pole K3, wykop 9–10–19–20), tabl. 243**

Pod runem znaleziono dwa kamienie bruku, fragm. czerpaków (1) oraz misy (2) ułożone nad płn. częścią jamy odstoniętej na 50 cm. Obiekt został zniszczony w części centralnej i płd. wkopem pod grób 398. Zachowana część miała zarys prostokąta o wymiarach maks. 150×85 cm. W jasnobrunatnym wypelnisku znaleziono ułamki talerza (3). Na 80 cm, na wsch. boku zachował się pojedynczy kamień obstawy, a w części płn. ustawiona była misa (4). Dno na 110 cm.

#### **Inwentarz:**

1. Fragment czerpaka półkulistego o zaokrąglonej krawędzi wylewu, z szerokim uchem nieznacznie wystającym ponad brzeg. Powierzchnia zewn. szorstka, barwy brunatnej, wewn. czarnej (grub. ścianek 0,8 cm); ułamki wylewu czerpaka profilowanego o zaokrąglonej krawędzi, cienkościennego. Powierzchnia zewn. wygładzana, barwy brunatnej, wewn. czarnej (grub. ścianek 0,4 cm) (tabl. 243: 1). MGI/A/22:1981/203
2. Misa z brzegiem zagiętym do środka (we fragm.) o ukośniętej krawędzi wylewu i prostym dnem. Powierzchnia zewn. wygładzana, miejscami wyświecana, barwa obustronnie czarna. Wys. ok. 11 cm; średn. wylewu 18 cm, dna 8 cm; grub. ścianek 0,6 cm (tabl. 243: 2). MGI/A/22:1981/204
3. Talerz krążkowy (we fragm.) o prostej krawędzi. Powierzchnia chropowacona, barwy obustronnie ceglastej. Średn. ok. 24 cm; grub. 1–1,4 cm (tabl. 243: 3). MGI/A/22:1981/205
4. Misa z brzegiem zagiętym do środka o ukośniętej krawędzi wylewu i prostym dnem. Powierzchnia zewn. wygładzana, miejscami wyświecana, barwy czarno-brunatnej, wewn. czarnej. Wys. 9,7 cm; średn. wylewu 18 cm, dna 8 cm; grub. ścianek 0,6 cm (tabl. 243: 4). MGI/A/22:1981/206

### **GRÓB 400** **szkieletowy (pole K3, wykop 7–8–17–18–27), tabl. 244, 245**

Na 45 cm odstonięto strop jamy zbliżonej do prostokąta o wymiarach 280×90–100 cm, zorientowanego na osi N–S, z odchyleniem w kierunku E. W płn. części leżały dwa kamienie, natomiast na środku wsch. boku znaleziono misę (1). Na 95–106 cm widoczne było zaciemnienie w miejscu szkieletu (szczególnie intensywne w okolicy głowy). Bezpośrednio ponad nim stała misa (4), natomiast obok (po wsch. stronie) ustawiony był garnek (2) i czerpak (3). Przy czaszce znaleziono zawieszki brązowe (5–6), naszyjnik żelazny (7), niżej po prawej stronie szpilę brązową (8). Przy obu nadgarstkach znajdowały się bransolety brązowe (9–10), przy których znaleziono fragm. kości i tkanin

(14) oraz podkładki drewnianej (niezachowane). W okolicy nóg leżały nagolenniki brązowe (11–12). Dno na 112 cm.

Analiza antropologiczna: brak określenia płci i wieku.

Palenisko?: na 45 cm, w ptd. części jamy odstonięto skupisko (średn. 20 cm) węgla drzewnych (13).

#### Inwentarz:

1. Misa o brzegu zagiętym do środka i wklęsłym dnie. Powierzchnia zewn. wygładzana, barwy brunatno-czarnej, wewn. czarnej. Wys. 9,4 cm; średn. wylewu 17,6 cm, dna 9 cm; grub. ścianek 0,5–0,6 cm (tabl. 244: 1). MGI/A/22:1981/207
2. Garnek jajowaty o prostej krawędzi wylewu i lekko wklęsłym dnie. Powierzchnia zewn. wygładzana przy wylewie, niżej chropowata ze śladami ukośnego obmazywania, barwy brunatno-ceglastej, wewn. brunatnej. Wys. 16,8 cm; średn. wylewu 15 cm, dna 8,6 cm; grub. ścianek 0,6–0,8 cm (tabl. 244: 2). MGI/A/22:1981/209
3. Czerpak z zaokrągloną krawędzią wylewu zagięta do środka i odciskiem palcowym w miejscu dna. Taśmowate ucho wystające ponad brzeg. Powierzchnia zewn. wygładzana, barwa obustronnie czarna. Wys. 4 cm; średn. wylewu 9,7×10,2 cm, dna 2,7 cm; grub. ścianek 0,5 cm (tabl. 244: 3). MGI/A/22:1981/210
4. Misa półkulista o ukośnie ściętym brzegu i prostym dnie. Powierzchnia zewn. wygładzana, nierówna, barwy brunatno-szarej, wewn. szarej. Wys. 7,2 cm; średn. wylewu 15,9 cm, dna 5,4 cm; grub. ścianek 0,5–0,6 cm (tabl. 244: 4). MGI/A/22:1981/211
5. Zawieszka skroniowa (prawa) – skręt spiralny z okrągłego w przekroju drutu brązowego zwiniętego w 4 zwoje o końcach cieniejących. Średn. 2,2 cm; grub. 0,2 cm (tabl. 244: 5). MGI/A/22:1981/212
6. Zawieszka skroniowa (lewa) – skręt spiralny z okrągłego w przekroju drutu brązowego zwiniętego w 3,5 zwoju o końcach cieniejących. Średn. 2,3 cm; grub. 0,2 cm (tabl. 244: 6). MGI/A/22:1981/213
7. Ułamki naszyjnika żelaznego (zamkniętego lub otwartego z niezachowanymi końcami) ze śladami tordowania (raczej ze zmianą kierunku skrętu), wykonanego z pręta o przekroju czworokątnym. Grub. 0,5 cm (tabl. 244: 7). MGI/A/22:1981/214
8. Szpila brązowa z główką rozklepaną i zwiniętą w uszko. Wykonana z pręta o przekroju okrągłym, koniec cieniejący. Dług. 11,3 cm; grub. 0,3 cm (tabl. 244: 8). MGI/A/22:1981/217
9. Bransoleta brązowa (prawa) o końcach nieznacznie zachodzących na siebie, zakończonych półkulistymi zgrubieniami. Ornamentowana grupami poprzecznych nacięć (po

cztery). Wykonana z pręta o przekroju płasko-kulistym. Średn. 5,7 cm, grub. 0,5 cm (tabl. 244: 9). MGI/A/22:1981/215

10. Bransoleta brązowa (lewa) z drutu zwiniętego w 2 zwoje o końcach cieniejących. Zdobiona grupami poprzecznych nacięć (częściowo zatartych). Wykonana z drutu o przekroju owalnym. Średn. 5,8 cm; grub. 0,2 cm (tabl. 244: 10). MGI/A/22:1981/216

11. Nagolennik brązowy (prawy) o cieniejących końcach prosto ściętych, zachodzących na siebie. Wykonany z pręta o przekroju okrągłym, płasko-kulistym przy końcach. Średn. 9,5 cm, grub. 0,6 cm (tabl. 245: 11). MGI/A/22:1981/218

12. Nagolennik brązowy (lewy) o cieniejących końcach prosto ściętych zachodzących na siebie. Wykonany z pręta o przekroju okrągłym, płasko-kulistym przy końcach. Średn. 9,5 cm; grub. 0,5 cm (tabl. 245: 12). MGI/A/22:1981/219

13. Węgle drzewne: sosna zwyczajna, iglaste, część nieoznaczona. MGI/A/22:1981/208

14. Tkanina: przy bransolecie – wełna? owcza o splocie płóciennym.

#### GRÓB 401 szkieletowy (pole K3, wykop 6)

Na 60 cm uchwycono zarys owalnej jamy grobowej o wymiarach 180×70 cm wydłużonej na osi N–S. W ptd. części dłuższych boków leżało sześć kamieni obstawy. Dno na 90 cm.

#### GRÓB 402 szkieletowy (pole G3, wykop 8–9–18–19), tabl. 245, 246

Jamę grobową w kształcie prostokąta o wymiarach 250×85 cm, zorientowanego wzdłuż osi N–S odstonięto na 40 cm. W ptn. części ustawiony był garnek (1) przykryty misą (2), na którą nałożony był talerz (3). Niżej, na 90 cm odstonięto obstawę kamienną ułożoną w trzech skupiskach wzdłuż krawędzi w części ptn.–wsch., ptd.–wsch. i na środku zach. boku. W centralnej części widoczne było zaciemnienie w miejscu szkieletu. Za głową zmarłego ustawione były cztery naczynia: zniszczone nacz. wazowate (4), misa (5), kubek (6) i czerpak (7). Przy głowie leżały zawieszki brązowe (8–9), naszyjnik brązowy (10) wewnątrz którego znaleziono kolię (lub dwie kolie) z paciorków szklanych (11–12). Poniżej, po prawej stronie ułożona była szpila brązowa (13) główką skierowaną na zach., na nadgarstkach brązowe bransolety (14–15) z pozostałościami tkaniny (18), a przy stopach żelazne nagolenniki (16–17).

#### Inwentarz:

1. Garnek jajowaty (we fragm.) o ukośnie ściętej krawędzi wylewu i prostym dnie. Poniżej brzegu zdobiony krótkimi

- listewkami profilowanymi przez głębokie odciski dotków palcowych (trzy zachowane). Powierzchnia zewn. wygładzana przy wylewie, niżej chropowata, barwa obustronnie brunatno-ceglasta. Wys. 14,7 cm; średn. wylewu 13,2 cm, dna 9,2 cm; grub. ścianek 0,6–0,8 cm (tabl. 245: 1). MGI/A/22:1981/220
2. Misa półkulista (we fragm.) o ukośnie ściętym brzegu. Powierzchnia zewn. wygładzana, barwy brunatno-czarnej, wewn. czarnej. Wys. 6,3 cm; średn. wylewu ok. 18 cm, dna ok. 6 cm; grub. ścianek 0,5–0,6 cm (tabl. 245: 2). MGI/A/22:1981/221
  3. Talerz krążkowy o zaokrąglonym, zgrubiałym brzegu, powierzchni szorstkiej, barwy obustronnie ceglasto-brunatnej. Średn. 16 cm; grub. 1 cm (tabl. 245: 3). MGI/A/22:1981/222
  4. Fragm. nac. wazowatego o prostym brzegu, wysokiej stożkowej szyjce i baniastym brzuścu. Powierzchnia zewn. wygładzana, barwy czarnej, wewn. brunatnej. Wys. ok. 23–24 cm; średn. wylewu 20 cm, brzuśca 25 cm; grub. ścianek 0,8–1 cm (tabl. 245: 4). MGI/A/22:1981/223
  5. Misa półkulista o prosto ściętym brzegu i lekko wklęstym dnie. Powierzchnia zewn. wygładzana, barwy brunatno-czarnej, wewn. czarnej. Wys. 7,4 cm; średn. wylewu 17,4 cm, dna 7,6 cm; grub. ścianek 0,5–0,6 cm (tabl. 245: 5). MGI/A/22:1981/226
  6. Mały kubek doniczkowy o zaokrąglonej krawędzi wylewu, z wklęśnięciem w miejscu dna. W górnej części naczynia znajduje się duże taśmowate ucho. Zdobiony poniżej brzegu sześcioma profilowanymi listewkami z głębokimi odciskami dotków palcowych. Powierzchnia zewn. wygładzana przy wylewie, niżej chropowata ze śladami pociągnięć gładzika, barwa obustronnie brunatno-ceglasta. Wys. 10,7 cm; średn. wylewu 13 cm, dna 7 cm; grub. ścianek 0,5–0,6 cm (tabl. 245: 6). MGI/A/22:1981/224
  7. Czerpak półkulisty z prostą krawędzią wylewu i odciskiem palcowym w miejscu dna. Taśmowate ucho wystające ponad brzeg. Powierzchnia zewn. wygładzana, obmazywana poziomo, barwy brunatno-czarnej, wewn. czarnej. Wys. 4,8 cm; średn. wylewu 12,8×13,6 cm, dna 2,8 cm; grub. ścianek 0,5 cm (tabl. 245: 7). MGI/A/22:1981/225
  8. Zawieszka skroniowa (prawa) – skręt spiralny z okrągłego w przekroju drutu brązowego zwiniętego w 3 zwoje o końcach cieniejących. Średn. 2,5 cm; grub. 0,2 cm (tabl. 246: 1). MGI/A/22:1981/228
  9. Zawieszka skroniowa (lewa) – skręt spiralny z okrągłego w przekroju drutu brązowego zwiniętego w prawie 4 zwoje o końcach cieniejących. Średn. 2,5 cm; grub. 0,2 cm (tabl. 246: 2). MGI/A/22:1981/229
  10. Otwarty naszyjnik brązowy wykonany z okrągłego w przekroju pręta z cieniejącymi końcami (jeden utamany). Średn. 12,5×13 cm; grub. 0,3 cm (tabl. 246: 3). MGI/A/22:1981/230
  11. Rekonstruowana kolia składająca się z 55 drobnych paciorków szklanych, pierścieniowatych, barwy niebieskiej (średn. 0,4 cm; wys. 0,2 cm) (tabl. 246: 4). MGI/A/22:1981/227
  12. Rekonstruowana kolia składająca się z 78 paciorków szklanych w kształcie wycinka środkowej części kuli lub pierścieniowatych, barwy niebieskiej, w tym: jeden mały (średn. 0,5 cm; wys. 0,2 cm); 39 średnich (średn. 0,7 cm; wys. 0,4 cm), 38 dużych (średn. 1 cm; wys. 0,6 cm). Wśród średnich i dużych 19 było dekorowanych: pięć żółtą linią falistą i 14 żółtymi kołami koncentrycznymi (tabl. 246: 5). MGI/A/22:1981/227a
  13. Szpila brązowa z główką w postaci tarczki spiralnej wykonanej z pręta o przekroju romboidalnym. Trzonek cieniejący w przekroju okrągły. Długość 16 cm; średn. tarczki 2 cm, grub. 0,3 cm (tabl. 246: 6). MGI/A/22:1981/231
  14. Bransoleta brązowa (prawa) o cieniejących końcach głęboko zachodzących na siebie. Zdobiona trzema grupami poprzecznych nacięć. Wykonana z pręta o przekroju okrągłym. Średn. 6,1 cm; grub. 0,3 cm (tabl. 246: 7). MGI/A/22:1981/232
  15. Bransoleta brązowa (lewa) o końcach zachodzących na siebie, zakończonych półkulistymi zgrubieniami. Wykonana z pręta o przekroju owalnym. Średn. 5,7 cm; grub. 0,4 cm (tabl. 246: 8). MGI/A/22:1981/233
  16. Fragm. nagolennika żelaznego (prawego) z końcami zachodzącymi na siebie, wykonany z pręta o przekroju okrągłym. Średn. 11,5 cm; grub. 1,1 cm (tabl. 246: 9). MGI/A/22:1981/234
  17. Fragm. nagolennika żelaznego (lewego) z końcami zachodzącymi na siebie, wykonany z pręta o przekroju okrągłym. Średn. 11,5 cm; grub. 1,1 cm (tabl. 246: 10). MGI/A/22:1981/235
  18. Tkanina: przy bransolecie brązowej prawej – z nieokreślonego surowca o splocie płóciennym; krajka? – splot płócienny.
  19. Węgle drzewne (przy pochówku): sosna zwyczajna.

### GRÓB 403

#### szkieletowy (pole G3, wykop 5–6–15–16), tabl. 247, 248, 249

Pod runem odstonięto trzy zniszczone naczynia: od strony ptn. wazowate (1), w części środkowej misę (2), a w ptd. nac. wazowate (3) ustawione na podłużnym zaciemnieniu znajdującym się przy wsch. boku jamy, którą uchwycono na 50 cm. Miała kształt owalu o wymiarach 300×125 cm wydłużonego na osi NE–SW. Wzdłuż wsch. krawędzi nadal widoczne było

zaciemnienie (165×30 cm), w którym zaobserwowano grudki drewna? Od 70 cm odstano kamienie obstawy: cztery na zach. boku i jeden w ptn.-wsch. części. Na 96–100 cm jama miała owalny, mniej regularny kształt (290×85 cm), w którym widoczne było zaciemnienie w miejscu szkieletu. Ponad głową zmarłego ustawiony był garnek (5) nakryty misą (4) odwróconą do góry dnem. Wewnątrz garnka znajdował się czerpak (6). Niżej leżał odwrócony do góry dnem czerpak (7), a obok fragm. talerza (8). Na głowie ułożony był diadem (9) z pojedynczego rzędu guziczków brązowych zamknięty kółkiem brązowym (10), zawieszki brązowe (11–12) oraz kolia z paciorków szklanych (13) nanizanych na dwa sznury ze zdobionymi paciorkami na środku. Przy lewej zawieszce i paciorkach odstonięto korę brzożową. Poniżej leżał brązowy naszyjnik (14) i szpila (15), skierowana główką na ptd. Przy obu nadgarstkach znaleziono po dwie brązowe bransolety (16–19), a w okolicy stóp żelazne nagoleniki (20–21). Destrukty tkanin (22) zachowały się przy diademie i bransoletach. Dno na 115 cm.

Analiza antropologiczna: płeć – ?, dorosły.

Uwagi: kora i część tkanin – zaginęła.

#### Inwentarz:

1. Fragm. małego naczynia wazowatego szerokootworowego o esowatym profilu i płaskim dnie pogrubionym na środku. Krawędź wylewu zaokrąglona. Powierzchnia zewn. przy wylewie wygładzona, barwy brunatno-ceglastej, wewn. szarej. Wys. ok. 14 cm; średn. wylewu 16 cm, brzuśca 17,6 cm, dna 11,8 cm; grub. ścianek 0,6–0,8 cm (tabl. 247: 1). MGI/A/22:1981/236
2. Fragm. misy profilowanej o zaokrąglonej krawędzi wylewu. Zdobiona delikatnym potrójnym dookólnym żłobkiem, powyżej którego umieszczono grupy potrójnych trójkątów zakreskowanych skośnie. Powierzchnia zewn. gładka, wyświecana, barwa obustronnie czarna. Wys. 5,4 cm; średn. wylewu 14 cm; grub. ścianek 0,4 cm (tabl. 247: 2). MGI/A/22:1981/237
3. Fragm. naczynia wazowatego o prostym brzegu i cylindrycznej? szyjce. Zachowany pojedynczy plastyczny guz – uchwyt listewkowy. Powierzchnia zewn. szorstka, barwy brunatnej, wewn. brunatno-czarnej. Grub. ścianek 0,6–0,8 cm. MGI/A/22:1981/238
4. Misa z brzegiem zagiętym do środka, ukośnie ściętej krawędzi wylewu i lekko wklęsłym dnie. Powierzchnia zewn. wygładzona, barwy czarno-brunatnej, wewn. czarnej. Wys. 8,7 cm; średn. wylewu 19 cm, dna 8,3 cm; grub. ścianek 0,4–0,5 cm (tabl. 247: 3). MGI/A/22:1981/239
5. Garnek profilowany z zaokrągloną krawędzią wylewu nieznacznie odgiętą na zewnątrz i wyodrębnionym wklęsłym dnem. Na wysokości barku zdobiony dwoma dużymi guzami (jeden zachowany, po drugim ślady). Powierzchnia zewn. chropowata, obmazywana różnokierunkowo, barwy ceglasto-brunatnej, wewn. szarej. Wys. 16 cm; średn. wylewu 14,2 cm, brzuśca 17 cm, dna 10,4 cm; grub. ścianek 0,6 cm (tabl. 247: 4). MGI/A/22:1981/240
6. Czerpak półkulisty z prostą krawędzią wylewu i odciskiem palcowym w miejscu dna. Taśmowate ucho wystające ponad brzeg. Powierzchnia zewn. gładka, wyświecana, barwa obustronnie czarna. Wys. 5,2 cm; średn. wylewu 9,8×11 cm, dna 2,5 cm; grub. ścianek 0,4 cm (tabl. 247: 5). MGI/A/22:1981/243
7. Wysoki czerpak profilowany o zaokrąglonej krawędzi wylewu, wklęsłym dnie i taśmowatym uchu wystającym ponad brzeg. Zdobiony na uchu dwoma podłużnymi żłobkami, a wewnątrz potrójnymi żłobkami dzielącymi powierzchnię na sześć trójkątnych pól ułożonych naprzemiennie (zdobionych i niezdobionych). Ornament obejmuje ukośne zakreskowanie boków oraz odchodzące od dna trójkąty wykonane płytkim grzebykiem. Powierzchnia zewn. gładka, wyświecana, barwa obustronnie czarna. Wys. 6,2 cm; średn. wylewu 12,6×13 cm, dna 3 cm; grub. ścianek 0,3–0,5 cm (tabl. 247: 6). MGI/A/22:1981/241
8. Fragm. talerza krążkowego o powierzchni chropowatej pokrytej dotkami palcowymi, barwy obustronnie ciemno-brunatnej. Grub. 0,9 cm (tabl. 247: 7). MGI/A/22:1981/242
9. Diadem z 36 miseczkowatych guziczków brązowych wykonanych z cienkiej brązowej blaszki zaopatrzonych od strony wklęsłej w uszka. Średn. 1–1,2 cm (tabl. 248: 1). MGI/A/22:1981/236
10. Kółko brązowe z prostymi stykającymi się końcami wykonane z drutu w przekroju okrągłego. Średn. 3 cm; grub. 0,2 cm (tabl. 248: 2). MGI/A/22:1981/243
11. Zawieszka skroniowa (prawa) – skręt spiralny z okrągłego w przekroju drutu brązowego zwiniętego w 2,5 zwoju o końcach cieniejących. Średn. 2,7 cm; grub. 0,2 cm (tabl. 248: 3). MGI/A/22:1981/244
12. Zawieszka skroniowa (lewa) – skręt spiralny z okrągłego w przekroju drutu brązowego zwiniętego w 2,5 zwoju (końce utamane). Średn. 2,7 cm; grub. 0,2 cm (tabl. 248: 4). MGI/A/22:1981/245
13. Dwie kolie składające się z 270 paciorków szklanych, w kształcie wycinka środkowej części kuli lub pierścieniowatych: 268 barwy niebieskiej, w tym 30 zdobionych żółtą linią falistą (dwa egz.) lub pojedynczymi kropkami (średn.

- 0,6–0,9 cm; wys. 0,5–0,8 cm) i dwa barwy bordowej, zdobione żółtą linią falistą (średn. 0,7–0,9 cm; wys. 0,6–0,7 cm) (tabl. 248: 5). MGI/A/22:1981/236
14. Naszyjnik brązowy otwarty z końcami cieniejącymi, rozklepanymi i zwiniętymi w uszka (zachowane jedno). Kabłąk zdobiony układami przeciwstawnych kątów i grupami poprzecznych, głębokich żłobków. Wykonany z pręta o przekroju okrągłym. Średn. 15,5 cm; grub. 0,3–0,5 cm (tabl. 248: 6). MGI/A/22:1981/249
15. Szpila brązowa z główką w postaci tarczki spiralnej wykonanej z pręta o przekroju romboidalnym. Trzonek cieniejący w przekroju okrągły. Długość 17 cm; średn. tarczki 2,3 cm; grub. 0,3 cm (tabl. 248: 7). MGI/A/22:1981/250 111 cm
16. Bransoleta brązowa otwarta (prawa) zakończona pieczętkowato w formie spłaszczonej główki. Zdobiona w układzie naprzemiennym grupami głębokich poprzecznych żłobków i przeciwstawnych podwójnych kątów z odciskiem kolistej puncy z dotkiem na środku, wykonanym na przecięciu kątów. Wykonana z okrągłego pręta. Średn. 6,5×6,8 cm; grub. 0,6 cm (tabl. 248: 8). MGI/A/22:1981/251
17. Bransoleta brązowa otwarta (prawa) zakończona pieczętkowato w formie spłaszczonej główki. Zdobiona w układzie naprzemiennym grupami głębokich poprzecznych żłobków i przeciwstawnych podwójnych kątów z odciskiem kolistej puncy z dotkiem na środku, wykonanym na przecięciu kątów. Wykonana z okrągłego pręta. Średn. 6,3×6,8 cm; grub. 0,7 cm (tabl. 248: 9). MGI/A/22:1981/252
18. Bransoleta brązowa otwarta (lewa) zakończona pieczętkowato w formie spłaszczonej główki. Zdobiona w układzie naprzemiennym grupami głębokich poprzecznych żłobków i przeciwstawnych podwójnych kątów z odciskiem kolistej puncy z dotkiem na środku, wykonanym na przecięciu kątów. Wykonana z okrągłego pręta. Średn. 6,3×7 cm; grub. 0,7 cm (tabl. 248: 10). MGI/A/22:1981/253
19. Bransoleta brązowa otwarta (lewa) zakończona pieczętkowato w formie spłaszczonej główki. Zdobiona w układzie naprzemiennym grupami głębokich poprzecznych żłobków i przeciwstawnych podwójnych kątów z odciskiem kolistej puncy z dotkiem na środku, wykonanym na przecięciu kątów. Wykonana z okrągłego pręta. Średn. 6×6,6 cm; grub. 0,7 cm (tabl. 248: 11). MGI/A/22:1981/254
20. Fragm. nagolennika żelaznego (prawego) z końcami zachodzącymi na siebie, wykonanego z pręta o przekroju okrągłym. Średn. 11 cm; grub. 1 cm (tabl. 249: 12). MGI/A/22:1981/255
21. Fragm. nagolennika żelaznego (lewego) z końcami zachodzącymi na siebie, wykonanego z pręta o przekroju okrągłym. Średn. 11×12 cm; grub. 1 cm (tabl. 249: 13). MGI/A/22:1981/256
22. Tkanina: przy brązowej bransoletce – surowiec roślinny o splocie płóciennym.

#### GRÓB 404

#### szkieletowy (pole L, wykop 53–54–63–64), tabl. 250, 251

Na 50 cm uchwycono strop jamy w kształcie wydłużonego prostokąta o wymiarach 270×85 cm, zorientowanej na osi N–S. Obok grobu od strony ptd.–wsch. znaleziono węgle drzewne (9). Poniżej, na 75 cm wystąpiła obstwa złożona z pięciu kamieni ułożonych na wsch. i ptd. boku grobu. W wypetnisku, na 90 cm widoczne było zaciemnienie w miejscu szkieletu (szczególnie intensywne przy głowie), z którego zachowały się zęby. W części ptn. ustawiony był garnek (1) na nim misa (2) przykryta talerzem (3), obok nich czerpak (4). Przy głowie leżały zawieszki brązowe (5–6). Po prawej stronie ułożona była szpila żelazna (7), a po przeciwnej, przy lewym barku – nóż żelazny (8). Dno na 110 cm.

Analiza antropologiczna: brak określenia płci i wieku.

#### Inwentarz:

- Garnek beczułkowaty o ukośnie ściętej krawędzi wylewu lekko zagiętej do środka i wyodrębnionym, wklęsłym dnem. Zdobiony poniżej brzegu trzema guzkami plastycznymi z odciskiem palcowym w środku. Powierzchnia zewn. wygładzana przy wylewie, niżej chropowacona, obmazywana pionowo, barwy obustronnie ceglastej. Wys. 14,5 cm; średn. wylewu 15,3 cm, dna 9,6 cm; grub. ścianek 0,5 cm (tabl. 250: 1). MGI/A/23:1982/259
- Misa ze spłaszczonym brzegiem zagiętym do środka i lekko wklęsłym dnem. Wnętrze zdobione słabo czytelnym ornamentem wyświecanym w postaci pól zakreskowanych trójkątów i kratek, przedzielonych liniami pionowymi (orn. zrekonstruowany rysunkowo). Powierzchnia zewn. gładka, wyświecana przy wylewie, barwy czarno-brunatnej, wewn. czarnej. Wys. 9,2 cm; średn. wylewu 19,4 cm, dna 7,2 cm; grub. ścianek 0,4–0,5 cm (tabl. 250: 2). MGI/A/23:1982/258
- Talerz krążkowy o prostej krawędzi, powierzchnia wygładzana przy brzegu, chropowacona, pokryta rzędami nieregularnymi dotków wykonanych gładzikiem lub odciskami paznokcia. Na środku pojedynczy otwór pionowo przekłuty. Barwa obustronnie ceglasto-brunatna. Średn. 22 cm; grub. 1 cm (tabl. 250: 3). MGI/A/23:1982/257

4. Wysoki czerpak lekko profilowany ze zgrubiałą krawędzią lekko odchylną na zewnątrz, z płaskim dnem i taśmowatym uchem wystającym ponad brzeg. Na łańcuchu ornament trójkątów składających się z trzech kresek opartych na potrójnej linii rytej. Dodatkowo umieszczono symetrycznie trzy małe guzki plastyczne. Powierzchnia zewn. wygładzana i wyświecana, barwa obustronnie czarna. Wys. 5,8–6,3 cm; średn. wylewu 9,4×10,3 cm, dna 3,3 cm; grub. ścianek 0,4 cm (tabl. 250: 4). MGI/A/23:1982/260
5. Zawieszka skroniowa (prawa) – skręt spiralny z cienkiego, okrągłego w przekroju drutu zwiniętego w 3 zwoje. Średn. 1,4 cm; grub. 0,1 cm (tabl. 250: 5). MGI/A/23:1982/261
6. Zawieszka skroniowa (lewa) – skręt spiralny z cienkiego, okrągłego w przekroju drutu zwiniętego w 3 zwoje. Średn. 1,2 cm; grub. 0,1 cm (tabl. 250: 6). MGI/A/23:1982/262
7. Fragm. trzonka szpili żelaznej wykonanej w pręta o przekroju okrągłym. Długość 10 cm; grub. 0,5 cm (tabl. 251: 7). MGI/A/23:1982/263
8. Brzeszczot noża żelaznego z zachowanym kolcem do rękojeści. Tylec ukształtowany prosto, ostrze w przekroju klinowate. Ostrze wygięte łukowato, przy rękojeści szerokie i podcięte. Na powierzchni zachował się odcisk skórzanej pochwy, a przy kolcu – drewna. Długość 17 cm (obecnie 10 cm); szer. ostrza 1,7–3 cm; grub. 0,6 cm (tabl. 251: 8). MGI/A/23:1982/264
9. Węgły drzewne: sosna zwyczajna. MGI/A/23:1982/266

**GRÓB 405**  
szkieletowy (pole L, wykop 91–92; pole K, wykop 1–2),  
tabl. 251, 252, 253

Pod darnią odstonięto bruk ułożony luźno na stropie owalnej jamy (240×90 cm), zorientowanej na osi N–S, czytelnej na 35 cm. W płn.–zach. części znaleziono talerz (1), po przeciwnej stronie nacz. wazowate (2), dalej garnek (3) nakryty misą (4), czerpak (5). Po usunięciu kamieni w części centralnej widoczna była kolejna warstwa bruku sięgająca do 60 cm. Niżej, na 100 cm grób miał zbliżone rozmiary i kształt. Kilka kamieni obstawy ułożonych było na dłuższych bokach w części płn. i płd. W wypełnisku czytelne było zaciemnienie w miejscu szkieletu. Za głową zmarłego stała misa (6), w kierunku wsch. ustawiony był garnek (7) z czerpakiem w środku (8) przykryty kolejną misą (9). Po obu stronach głowy leżały zawieszki brązowe (10–11), niżej naszyjnik (12) i szpila (13) żelazna. Na rękach znajdowały się bransolety (14–15), w okolicy nóg nagolenniki (16–17) również żelazne. Przy szpili znaleziono utamek tkaniny (19). Dno na 130 cm.

Palenisko: na 60 cm, w części zach. grobu, owalna jama (średn. 25 cm) z węglami drzewnymi (18).

**Inwentarz:**

1. Fragm. talerza krążkowego o prostej krawędzi, szorstkiej powierzchni, barwy obustronnie brunatnej. Średn. ok. 19,5 cm; grub. 0,8–1 cm (tabl. 251: 1). MGI/A/23:1982/267
2. Małe esowate naczynie wazowate z zaokrągloną krawędzią wylewu, krótką szyjką i największą wydętością brzośca w 2/3 wysokości. Dno wyodrębnione, lekko wklęsło-wypukłe. Powierzchnia zewn. wygładzona, barwa obustronnie brunatno-czarna. Wys. 14,5 cm; średn. wylewu 11,5 cm, brzośca 16 cm, dna 10 cm; grub. ścianek 0,6–0,7 cm (tabl. 251: 2). MGI/A/23:1982/271
3. Garnek jajowaty o zaokrąglonej krawędzi wylewu i prostym dnie. Poniżej brzośca zdobiony dookołnym wieńcem dotków palcowych, przedzielonych guzkami plastycznymi (zachowane trzy). Powierzchnia zewn. wygładzana przy wylewie, niżej chropowata, barwy brunatno-ceglastej, wewn. szarej. Wys. ok. 15 cm; średn. wylewu 15,8 cm, dna 10,5 cm; grub. ścianek 0,6–0,8 cm (tabl. 251: 3). MGI/A/23:1982/269
4. Misa z brzegiem zagiętym do środka i prosto ściętą krawędzią, dno lekko wklęsło-wypukłe. Powierzchnia zewn. wygładzana i wyświecana przy wylewie, barwy czarno-brunatnej, wewn. czarnej. Wys. 8–9,4 cm; średn. wylewu 18,5 cm, dna 8 cm; grub. ścianek 0,5–0,6 cm (tabl. 251: 4). MGI/A/23:1982/268
5. Czerpak (we fragm.) z zaokrąglonym brzegiem zagiętym do środka i płaskim dnem. Taśmowate ucho wystające ponad wylew. Powierzchnia zewn. wygładzana, barwy brunatno-czarnej, wewn. brunatnej. Wys. 6,7 cm; średn. wylewu 10×11,3 cm, dna 3 cm; grub. ścianek 0,5–0,6 cm (tabl. 251: 5). MGI/A/23:1982/270
6. Misa (we fragm.) z brzegiem zagiętym do środka, o prosto ściętej krawędzi i płaskim dnie wyodrębnionym w stopkę. Poniżej wylewu zdobiona dookołnym ornamentem rytym trójkątów, skierowanych wierzchołkami w bok i pionowo zakreskowanych (zachowane trzy). W środku ornament wyświecany w postaci pięcioramiennej gwiazdy o ramionach zakreskowanych poziomo. Powierzchnia zewn. gładka, wyświecana przy wylewie, barwy czarno-brunatnej, wewn. czarnej. Wys. 7,2 cm; średn. wylewu 16,5 cm, dna 8 cm; grub. ścianek 0,5–0,6 cm (tabl. 251: 6). MGI/A/23:1982/273
7. Garnek jajowaty o zaokrąglonej krawędzi wylewu i prostym dnie. Poniżej brzośca zdobiony wieńcem dookołnych dotków palcowo-paznokciowych, pomiędzy którymi znajdują się cztery duże guzki plastyczne. Powierzchnia zewn.

- wygładzana przy wylewie, niżej chropowata, barwy brunatno-ceglastej, wewn. brunatnej. Wys. 15,6 cm; średn. wylewu 12,6 cm, dna 9,5 cm; grub. ścianek 0,6–0,8 cm (tabl. 252: 7). MGI/A/23:1982/272
8. Czerpak półkulisty z taśmowatym uchem nieznacznie wystającym ponad wylew. Krawędź wylewu prosta, dno wklęsłe. Powierzchnia zewn. wygładzana, barwa obustronnie ceglasto-brunatna. Wys. 5 cm; średn. wylewu 9×9,5 cm, dna 3,5 cm; grub. ścianek 0,5 cm (tabl. 252: 8). MGI/A/23:1982/275
9. Misa z brzegiem zagiętym do środka, prosto ściętą krawędzią i płaskim dnem wyodrębnionym w stopkę. Poniżej wylewu zdobiona dookołnym ornamentem rytych trójkątów, skierowanych wierzchołkami w bok (ułożone jeden przy drugim) i ukośnie zakreskowanych (poziomo w stosunku do podstawy trójkąta). W środku słabo czytelny ornament wyświecany sześciu grup podwójnych trójkątów, zakreskowanych poziomo (w stosunku do podstawy). Powierzchnia zewn. gładka, wyświecana przy wylewie, barwy czarno-brunatnej, wewn. czarnej. Wys. 7,7–9,4 cm; średn. wylewu 19,2 cm, dna 8 cm; grub. ścianek 0,5–0,6 cm (tabl. 252: 9). MGI/A/23:1982/274
10. Zawieszka skroniowa (prawa) – skręt spiralny z okrągłego w przekroju drutu brązowego zwiniętego w 4 zwoje o końcach cieniejących. Średn. 1,5 cm; grub. 0,2 cm (tabl. 252: 10). MGI/A/23:1982/276
11. Zawieszka skroniowa (lewa) – skręt spiralny z okrągłego w przekroju drutu brązowego zwiniętego w 4 zwoje o końcach cieniejących. Średn. 1,5 cm; grub. 0,2 cm (tabl. 252: 11). MGI/A/23:1982/277
12. Naszyjnik żelazny (we fragm.) torowany, z co najmniej dwukrotną zmianą kierunku skrętu, wykonany z pręta o przekroju czworobocznym. Średn. ok. 15×16 cm; grub. 0,6 cm (tabl. 252: 12). MGI/A/23:1982/278
13. Szpila żelazna z półkulistą główką wykonana z pręta o przekroju okrągłym. Długość 6 cm; średn. 0,6 cm (tabl. 253: 13). MGI/A/23:1982/279
14. Bransoleta żelazna (prawa) o końcach lekko zachodzących na siebie, ściętych prosto. Wykonana z pręta o przekroju okrągłym. Średn. 7,2×8 cm; grub. 0,3 cm (tabl. 253: 14). MGI/A/23:1982/280
15. Bransoleta żelazna (lewa) o końcach lekko zachodzących na siebie, ściętych prosto. Wykonana z pręta o przekroju okrągłym. Średn. 6,8×7,2 cm; grub. 0,3 cm (tabl. 253: 15). MGI/A/23:1982/281
16. Nagolennik żelazny (prawy) z cieniejącymi, nieznacznie zachodzącymi na siebie końcami. Wykonany z pręta

- o przekroju okrągłym. Średn. 11,5 cm; grub. 0,8–1 cm (tabl. 253: 16). MGI/A/23:1982/282
17. Nagolennik żelazny (lewy) z cieniejącymi, nieznacznie zachodzącymi na siebie końcami. Wykonany z pręta o przekroju okrągłym. Średn. 11,5 cm; grub. 0,8–1 cm (tabl. 253: 17). MGI/A/23:1982/283
18. Węgle drzewne: sosna zwyczajna, iglaste, część nieoznaczona. MGI/A/23:1988/284
19. Tkanina: przy szpili – surowiec nieokreślony o splocie płóciennym.

#### GRÓB 406

##### ciałopalny popielnicowy (pole L, wykop 83–84), tabl. 249

Na 15 cm odstonięto popielnicę (1) przykrytą misą (2) odwróconą do góry dnem. Naczynia stały w ptd. części owalnej jamy (70×50 cm) o miąższości 25 cm. Naprzeciw nich zarysowało się ciemnobrunatne przebarwienie, przy którym ułożone były dwa kamienie. W popielnicy, na kościach położony był czerpak (3).

Analiza antropologiczna: pteć – ?, *Infans I* (2–3 lata).

##### Inwentarz:

1. Popielnica – mały garnek jajowaty o brzegu ściętym równo i lekko wklęsłym dnem. Zdobiony poniżej brzegu wieńcem dotków paznokciowych. Powierzchnia zewn. wygładzana przy wylewie, niżej szorstka, ze śladami obmazywań ukośnych, barwy ceglastej, wewn. brunatnej. Wys. 12,6 cm; średn. wylewu 11 cm, dna 7,6 cm; grub. ścianek 0,5–0,7 cm (tabl. 249: 1). MGI/A/23:1982/286
2. Fragm. misy z brzegiem zagiętym do środka, dno niezachowane. Powierzchnia zewn. wygładzana, barwy czarno-brunatnej, wewn. czarnej. Wys. 7,6 cm; średn. wylewu 15 cm; grub. ścianek 0,6–0,8 cm (tabl. 249: 2). MGI/A/23:1982/285
3. Czerpak z zaokrąglonym brzegiem zagiętym do środka i wklęsłym dnem. Ucho taśmowate wystające ponad wylew. Powierzchnia zewn. wygładzana, barwa obustronnie brunatna. Wys. 5,2–5,7 cm; średn. wylewu 8,8×9,3 cm, dna 3,7 cm, grub. ścianek 0,4–0,6 cm (tabl. 249: 3). MGI/A/23:1982/287

#### GRÓB 407

##### ciałopalny jamowy (pole L, wykop 93–94), tabl. 249

Na 30 cm odstonięto zbliżoną do owalu jamę (45×56 cm) z trzema kamieniami obstawy ułożonymi na dłuższych bokach. W części ptn. ustawiony był garnek (1) przykryty misą (2) ułożoną do góry dnem, obok czerpak (3), naprzeciw odstonięto skupisko przepalonych kości. Grób zanikł na 50 cm.

Analiza antropologiczna: mężczyzna?, *Adultus* (25–35 lat). W mat. kostnym utamki spalonych kości zwierzęcych (bydło).



**Inwentarz:**

1. Garnek bezcukowaty o największej wydętości brzuśca w górnej części naczynia i zaokrąglonym brzegu nachylonym do środka oraz wyodrębnionym, prostym dnie. Powierzchnia zewn. wygładzana przy wylewie, niżej chropowata, obmazywana różnokierunkowo, barwy brunatnej, wewn. czarnej. Wys. 16,2 cm; średn. wylewu 12,4 cm, brzuśca 15,6 cm; dna 10 cm; grub. ścianek 0,6–1 cm (tabl. 249: 1). MGI/A/23:1982/290
2. Misa (we fragm.) z ukośnie ściętym brzegiem zagiętym do środka i lekko wklęsłym dnem. Powierzchnia zewn. wygładzana, barwy czarno-brunatnej, wewn. czarnej. Wys. 9,4 cm; średn. wylewu 16,3 cm, dna 8,6 cm; grub. ścianek 0,6–0,8 cm (tabl. 249: 2). MGI/A/23:1982/289
3. Czerpak ostroprofilowany ze ścienionym, zaokrąglonym brzegiem zagiętym do środka i wklęsłym dnem. Ucho taśmowate wystające ponad wylew. Powierzchnia zewn. wygładzana, miejscami wyświecana, barwa obustronnie czarna. Wys. 5,5 cm; średn. wylewu 9,2×9,2 cm, dna 3,9 cm; grub. ścianek 0,4–0,6 cm (tabl. 249: 3). MGI/A/23:1982/291

**GRÓB 408**

szkieletowy (pole L, wykop 94–95; pole K, wykop 4–5), tabl. 254, 255

Po ściągnięciu darni odstonięto dwa skupiska kamieni bruku ułożonych nad ptn. i ptd. częścią jamy (250×120 cm) uchwyconej na 28 cm. Kolejne pokłady bruku sięgały do 37 cm i 70 cm, rozłożone luźno na stropie obiektu. Od strony ptn., na 55 cm znaleziono misę (1). Niżej, na 80 cm jama miała owalny kształt o wymiarach 230×80 cm i była zorientowana osi NE–SW. Przy zaciemnieniu w miejscu szkieletu, w partii centralnej i ptd. leżały kamienie obstawy. Na 100 cm, w ptn. części grobu znaleziono trzy naczynia: garnek (2), czerpak (3) i misę (4). Przy głowie zmarłego leżały zawieszki brązowe (5–6), żelazny naszyjnik (7) niżej szpila (8), a w okolicy rąk żelazne bransolety (9–10). W części ptd. odstonięto brązowe nagolenniki (11–12) z zachowanymi podkładkami drewnianymi i odciskami tkaniny o grubym splocie. Dno na 120 cm.

Uwagi: tkanina i podkładki zaginęły (pozostały jedynie utamki kory).

Paleniska: na 30 cm, na środku dłuższych boków grobu (po stronie wsch. i zach.), dwie owalne jamy (średn. 20 cm) z węglami drzewnymi (13).

**Inwentarz:**

1. Misa z zaokrąglonym brzegiem zagiętym do środka, dno wklęsłe. Powierzchnia zewn. wygładzana, barwy

czarno-brunatnej, wewn. czarnobrunatnej. Wys. 10,6 cm; średn. wylewu 16,3 cm, dna 7,8 cm; grub. ścianek 0,4–0,6 cm (tabl. 254: 1). MGI/A/23:1982/293

2. Garnek jajowaty o brzegu ściętym równo i lekko wklęsłym dnem. Zdobiony poniżej brzegu wieńcem dołków palcowo-paznokciowych. Powierzchnia zewn. chropowata ze śladami obmazywań ukośnych, barwy brunatnej, wewn. ciemnoszarej. Wys. 14 cm; średn. wylewu 14,6 cm, dna 9 cm; grub. ścianek 0,7 cm (tabl. 254: 2). MGI/A/23:1982/294
3. Czerpak półkulisty z zaokrągloną krawędzią, spłaszczeniem w miejscu dna i taśmowatym uchu wystającym ponad brzeg. Powierzchnia zewn. wygładzana, barwy czarno-brunatnej, wewn. czarnej. Wys. 5,4–5,8 cm; średn. wylewu 9,8×11 cm, dna 3 cm; grub. ścianek 0,5 cm (tabl. 254: 3). MGI/A/23:1982/296
4. Ułamki misy o lekko wklęsłym dnem. Powierzchnia zewn. wygładzana, barwy brunatno-czarnej, wewn. szarej. Wys. zach. 6,5 cm; średn. dna 7,3 cm; grub. ścianek 0,4–0,6 cm (tabl. 254: 4). MGI/A/23:1982/295
5. Zawieszka skroniowa (prawa) – skręt spiralny z okrągłego w przekroju drutu brązowego zwiniętego w 2,5 zwoju o końcach cieniejących. Średn. 1,8 cm; grub. 0,1 cm (tabl. 254: 5). MGI/A/23:1982/297
6. Zawieszka skroniowa (lewa) – skręt spiralny z okrągłego w przekroju drutu brązowego zwiniętego w 3 zwoje o końcach cieniejących. Średn. 1,7 cm; grub. 0,1 cm (tabl. 254: 6). MGI/A/23:1982/298
7. Naszyjnik żelazny otwarty (we fragm.), prawdopodobnie skręcany z co najmniej jedną zmianą kierunku skrętu, wykonany z pręta o przekroju czworokątnym, na gładkich końcach (haczykach) – okrągłym. Zachowany utamek potączonego, haczykowego zapięcia z lekko pogrubionymi końcami. Średn. ok. 16 cm; grub. 0,5 cm (tabl. 254: 7). MGI/A/23:1982/299
8. Szpila żelazna z główką rozklepaną i zwiniętą w uszko. Wykonana z pręta o przekroju okrągłym, cieniejącym. Długość 11 cm; grub. 0,4 cm (tabl. 254: 8). MGI/A/23:1982/300
9. Fragm. bransolety żelaznej (prawej) o końcach zachodzących na siebie, ściętych prosto. Wykonana z pręta o przekroju okrągłym. Średn. 6,6 cm; grub. 0,6 cm (tabl. 254: 9). MGI/A/23:1982/301
10. Fragm. bransolety żelaznej (lewej) o końcach zachodzących na siebie. Wykonana z pręta o przekroju okrągłym. Średn. ok. 17 cm; grub. 0,6 cm (tabl. 254: 10). MGI/A/23:1982/302
11. Nagolennik brązowy (prawy) o końcach cieniejących zachodzących na siebie. Wykonany z pręta w przekroju okrągłego. Średn. 10 cm; grub. 1 cm (tabl. 255: 11). MGI/A/23:1982/303

12. Nagolennik brązowy (lewy) o końcach cieniejących zachodzących na siebie. Wykonany z pręta w przekroju okrągłego. Średn. 10 cm; grub. 1 cm (tabl. 255: 12).
13. Węgłe drzewne: sosna zwyczajna, iglaste, fragm. kory.

#### GRÓB 409

##### szkieletowy (pole L, wykop 74–75–83–84–85)

Na 70 cm uchwycono zarys owalnej jamy grobowej o wymiarach 240×90 cm, zorientowanej na SE–NW. W jej wypełnieniu widoczne były ciemne przebarwienia. Niżej, na 90 cm jama wyraźnie się zmniejszyła (90×60 cm), na środku leżały trzy kamienie obstawy. Dno na 130 cm.

#### GRÓB 410

##### ciałopalny popielnicowy (pole K, wykop 13), tabl. 253

Na 30 cm odstonięto owalną jamę (55×45 cm) z ustawioną na środku zgniecioną popielnicą (1) nakrytą odwróconym do góry dnem garnkiem (2), obok leżały ułamki kolejnej misy (4), a dalej przy krawędzi płn. ustawiony był czerpak (3). Część przepalonych kości wysypała się z popielnicy. Obiekt miał miąższość 30 cm.

Analiza antropologiczna: płeć – ?, *Infans I/II* (5–8 lat). W mat. kostnym pojedyncza spalona kość zwierzęca (nieoznaczona).

##### Inwentarz:

1. Popielnica – misa półkulista o prostym brzegu i wyodrębnionym płaskim dnie. Powierzchnia zewn. wygładzana, przy dnie szorstka, barwy brunatno-czarnej, wewn. brunatnej. Wys. 9,8–10,4 cm; średn. wylewu 16,8 cm, dna 9,4 cm; grub. ścianek 0,5–0,6 cm (tabl. 253: 1). MGI/A/23:1982/306
2. Garnek jajowaty (we fragm.) o krawędzi zagiętej do środka i lekko wklęsłym dnie. Zdobiony poniżej brzegu trzema guzkami plastycznymi z dołkami palcowymi na środku rozmieszczonymi w równych odstępach. Powierzchnia zewn. chropowata ze śladami ukośnych obmazywań, barwa obustronnie brunatna. Wys. 16 cm; średn. wylewu 16 cm, dna 9,4 cm; grub. ścianek 0,7–0,8 cm (tabl. 253: 2). MGI/A/23:1982/305
3. Duży czerpak z brzegiem zagiętym do środka, zaokrąglonym dnem i taśmowatym uchem wystającym ponad wylew. Powierzchnia zewn. wygładzana, barwa obustronnie brunatna. Wys. 6,5 cm; średn. wylewu 11,2×12,2 cm; grub. ścianek 0,5 cm (tabl. 253: 3). MGI/A/23:1982/307
4. Fragm. przydenne misy o płaskim dnie. Powierzchnia zewn. wygładzana, barwa obustronnie brunatna. Wys. zach. 5 cm, średn. dna ok. 10 cm; grub. ścianek 0,6 cm (tabl. 253: 4). MGI/A/23:1982/308

#### GRÓB 411

##### ciałopalny jamowy (pole K, wykop 13–14), tabl. 255

Na 43 cm odstonięto zniszczoną misę (1) odwróconą do góry dnem i ułożoną prawdopodobnie na garnku (2). Naczynia były ustawione w centralnej części owalnej jamy o wymiarach 60×40 cm. Bezpośrednio pod nimi wysypane były spalone kości w warstwie o miąższości 5 cm. Dno na 60 cm.

Analiza antropologiczna: płeć – ?, *Infans I*.

Uwagi: opis ułożenia naczyń z dziennika polowego nie jest zgodny z dok. rysunkową, w której odwrócona misa leżała obok garnka.

##### Inwentarz:

1. Misa z brzegiem zagiętym do środka i zaokrągloną krawędzią, dno wyodrębnione proste. Powierzchnia zewn. wygładzana, wyświecana przy wylewie barwy brunatno-czarnej, wewn. brunatnej. Wys. 9,8–10,4 cm; średn. wylewu 16,8 cm, dna 9,4 cm; grub. ścianek 0,5–0,6 cm (tabl. 255: 1). MGI/A/23:1982/310
2. Garnek jajowaty o zaokrąglonym brzegu i lekko wklęsłym dnie. Zdobiony poniżej brzegu trzema guzkami plastycznymi z dołkiem palcowym na środku, rozmieszczonymi w równych odstępach. Powierzchnia zewn. wygładzana przy wylewie, niżej chropowata i obmazywana na ukos, barwa obustronnie ceglasto-brunatna. Wys. 12,2 cm; średn. wylewu 12,5 cm, dna 8,5 cm; grub. ścianek 0,6 cm (tabl. 255: 2). MGI/A/23:1982/311

#### GRÓB 412

##### szkieletowy (pole K3, wykop 1–2–11–12), tabl. 256, 257

Pod runem znaleziono ułamki nacz. wazowatego (1). Jamę grobową w kształcie wydłużonego prostokąta o wymiarach 280×100 cm, zorientowanego na osi N–S zaobserwowano na 40 cm. W jej płd.–wsch. części znajdowało się palenisko z przepalonymi kamieniami o miąższości 25 cm. Na 60–75 cm na dłuższych bokach odstonięto kamienie obstawy grobu, skoncentrowane po stronie wsch. W centralnej części widoczne było zaciemnienie w miejscu szkieletu. Powyżej głowy ustawiony był garnek (2) i przewrócona na bok misa (3), a obok czerpak (4). Na czaszce zachował się podwójny diadem z brązowych guziczków (5) upięty dwoma kótkami (6) z fragm. tkaniny (16). Po jej obu stronach leżały zawieszki brązowe (7–8). Po lewej stronie rozsypane były dwa sznury paciorków szklanych (9). Niżej odstonięto naszyjnik brązowy (10) i szpilę (11) ułożoną po skosie główką skierowaną do lewego barku. Przy rękach znaleziono bransolety brązowe (12–13), a przy stopach nagolenniki

(14–15); pod lewym zachował się fragm. podkładki drewnianej. Przy prawym nagolenniku i bransolecie znaleziono utamki kości z odciskami tkaniny. Dno na 110 cm.

Analiza antropologiczna: płeć – ?, dorosły (20–30 lat).

Uwagi: podkładka – zaginęła.

Palenisko: na 25 cm, odstonięte na ptd.–wsch. boku jamy, owalne (50×30 cm) z przepalonymi kamieniami o miąższości 25 cm.

#### Inwentarz:

- Zniszczone naczynie wazowate o prosto ściętej krawędzi wylewu i z wyodrębnionym, wklęsłym dnem. Zdobione dookoła listwą plastyczną z dołkami palcowymi oraz dużymi uchwyty guzkowatymi. Powierzchnia zewn. wygładzana przy wylewie, niżej chropowata i obmazywana gładzikiem poziomo, barwy brunatnej, wewn. szarej. Średn. dna 8,6 cm; grub. ścianek 0,6–0,8 cm. MGI/A/23:1982/313
- Garnek jajowaty o prostym brzegu i wyodrębnionym wklęsłym dnie. Powierzchnia zewn. chropowata i obmazywana na ukos, barwy brunatnej, wewn. brunatno-szarej. Wys. 14,6 cm; średn. wylewu 14,8 cm, dna 8,2 cm; grub. ścianek 0,5–0,7 cm (tabl. 256: 1). MGI/A/23:1982/314
- Misa stożkowata o zaokrąglonej krawędzi wylewu i wyodrębnionym w stopkę, nieznacznie wklęsłym dnie. Powierzchnia zewn. wygładzana ze śladami poziomego obmazywania, barwy brunatno-czarnej, wewn. brunatnej. Wys. 9 cm; średn. wylewu 19,2 cm, dna 7,3 cm; grub. ścianek 0,5–0,6 cm (tabl. 256: 2). MGI/A/23:1982/315
- Czerpak półkulisty z zaokrągloną krawędzią i spłaszczeniem w miejscu dna. Taśmowate ucho wystające nieznacznie ponad brzeg. Powierzchnia zewn. wygładzana, nierówna, barwy brunatno-szarej, wewn. brunatnej. Wys. 4,5 cm; średn. wylewu 10,5×11 cm, dna 3 cm; grub. ścianek 0,4–0,5 cm (tabl. 256: 3). MGI/A/23:1982/316
- Diadem z 58 miseczkowatych guziczków brązowych wykonanych z cienkiej brązowej blaszki zaopatrzonych od strony wklęsłej w uszka. Średn. 1–1,2 cm (tabl. 256: 4). MGI/A/23:1982/317
- Dwa kółka brązowe o końcach ściętych prosto, w jednym przypadku stykających się. Do większego przyszyte fragm. tkaniny z opasek diademu pojedynczej? i podwójnej. Drut o przekroju okrągłym. Średn. 2,2 cm i 2,8–3,3 cm; grub. 0,2 cm (tabl. 256: 5). MGI/A/23:1982/318
- Zawieszka skroniowa (prawa) – skręt spiralny z okrągłego w przekroju drutu brązowego zwiniętego w 6 zwojów o końcach cieniejących. Średn. 2,7 cm; grub. 0,2 cm (tabl. 256: 6). MGI/A/23:1982/319
- Zawieszka skroniowa (lewa) – skręt spiralny z okrągłego w przekroju drutu brązowego zwiniętego w 6 zwojów o końcach cieniejących. Średn. 2,6 cm; grub. 0,2 cm (tabl. 256: 7). MGI/A/23:1982/320
- Kolia 64 paciorków szklanych barwy niebieskiej, w kształcie wycinka środkowej części kuli lub pierścieniowatych, barwy niebieskiej (średn. 0,35–0,45 cm; wys. 0,2 cm) (tabl. 256: 8). MGI/A/23:1982/321
- Otwarty naszyjnik brązowy o końcach rozklepanych i zwiniętych w uszko. Kabłąk skręcony z trzykrotną zmianą kierunku tordowania. Wykonany z pręta o przekroju czworokątnym, końce cieniejące o przekroju prostokątnym. Średn. 15,5×18,3 cm; grub. 0,4 cm (tabl. 256: 9). MGI/A/23:8192/322
- Szpila brązowa z główką w kształcie tarczki spiralnej, wykonanej z pręta o przekroju romboidalnym. Trzonek cieniejący w przekroju okrągły. Dług. 19,8 cm; średn. tarczki 2,8 cm; grub. 0,4 cm (tabl. 257: 10). MGI/A/23:1982/323
- Bransoleta brązowa otwarta (prawa) zakończona pieczętkowato w formie kulistej główki. Wykonana z pręta o przekroju romboidalnym. Średn. 6×6,4 cm; grub. 0,3 cm (tabl. 257: 11). MGI/A/23:1982/324
- Bransoleta brązowa otwarta (lewa) z końcami cieniejącymi z nieznacznymi zgrubieniami. Wykonana z pręta o przekroju romboidalnym. Średn. 6,3×6,5 cm; grub. 0,4 cm (tabl. 257: 12). MGI/A/23:1982/325
- Otwarty nagolennik brązowy (prawy) o końcach cieniejących, ściętych prosto. Wykonany z pręta o przekroju okrągłym. Średn. 9×9,7 cm; grub. 0,7 cm (tabl. 257: 13). MGI/A/23:1982/326
- Otwarty nagolennik brązowy (lewy) o końcach cieniejących ściętych prosto. Wykonany z pręta o przekroju okrągłym. Średn. 9×9,7 cm; grub. 0,7 cm (tabl. 257: 14). MGI/A/23:1982/327
- Tkanina: przy czaszce – nieokreślona, przy diademie – plecionka i nici z surowca roślinnego.

#### GRÓB 413

#### pochówek zwierzęcy ciepłalny jamowy (pole K3, wykop 24), tabl. 243

Na 20 cm znaleziono zniszczone naczynia (1) rozrzucone na stropie prawie okrągłej jamy o średnicy 100 cm. W ptd. części widoczne były dwa zaciemnienia (20–30×40 cm), w których rozsypane były spalone kości zwierzęce owcy/kozy wraz z węglami drzewnymi (2). Dno na 50 cm.

#### Inwentarz:

- Utamki naczyń, w tym wylewy garnka i nacz. wazowatego o powierzchniach zewn. wygładzanych lub chropowatych,

barwy ceglasto-brunatnej, wewn. szarej (grub. ścianek 0,6–1 cm); nacz. cienkościennego o powierzchni zewn. gładkiej, barwy czarnej (grub. ścianek 0,5 cm) (tabl. 243: 1). MGI/A/23:1982/328–329

2. Węgłe drzewne: sosna zwyczajna, jesion wyniosły, dąb, iglaste (przeżalone), część nieoznaczona. MGI/A/23:1982/331

#### GRÓB 414

szkieletowy (pole I3, wykop 3–4–13–14–23–24), tabl. 257, 258, 259

Pod darnią odstonięto trzy naczynia: garnek (1) nakryty talerzem (2), obok misę (3) ustawione nad ptn. częścią zbliżoną do prostokąta jamy grobowej o wymiarach 320×110 cm, czytelnej na 35 cm. Niżej, na 60 cm zarys grobu był bardziej regularny (280×110 cm). Wzdłuż dłuższych boków ułożone były kamienie obstawy, pod którymi widoczny był dookólny ślad – pozostałość po drewnianym szalunku. Na środku grobu zarysowało się zaciemnienie w miejscu szkieletu. W ptn. części ustawiony był garnek (4), misa (5) i czerpak (6), przy których (po wsch. stronie) leżał żelazny nóż<sup>7</sup> (12), ostrzem skierowany w dół. Poniżej, w okolicy głowy znaleziono zawieszki brązowe (7–8), a po zach. stronie poziomo nóż żelazny (13). Przy klatce piersiowej leżały dwie szpile: brązowa (9) i żelazna (10) obie główkami w kierunku ptn., a przy prawej ręce brązowa bransoleta (11). Przy stopach ułożona była siekierka żelazna (14). Trochę wyżej, po zach. stronie leżał guz żelazny z brązowym uszkiem (15), powyżej którego widoczny był ślad po przedmiocie żelaznym, który uległ całkowitej destrukcji. Dno na 110 cm.

Paleniska: na 35 cm, przy wsch. boku grobu, dwie okrągłe jamy (średn. ok. 30 cm) z przepalonym piaskiem i węglami drzewnymi.

Inwentarz:

1. Dolna część dużego garnka o płaskim dnie. Powierzchnia zewn. chropowata, obrzucana, ze śladami obmazywań ukośnych, barwy ceglastej, wewn. szarej. Wys. 12,5 cm; średn. dna 11 cm; grub. ścianek 0,8 cm (tabl. 257: 1). MGI/A/23:1982/333
2. Talerz krążkowy o prostym brzegu, powierzchni wygładzanej wokół krawędzi i chropowatej, na środku pokrytej rzędami nieregularnych dotków palcowych. Na środku pojedynczy otwór pionowo przekłuty. Barwa obustronnie ceglasto-brunatna. Średn. ok. 20 cm; grub. 0,5–1 cm (tabl. 257: 2). MGI/A/23:1982/332
3. Misa (we fragm.) z zaokrąglonym brzegiem zagiętym do środka i lekko wklęstym dnem. Powierzchnia zewn. gładka, barwy brunatno-czarnej, wewn. czarnej. Wys. 10 cm; średn. wylewu 21,6 cm, dna 6,5 cm; grub. ścianek 0,7 cm (tabl. 257: 3). MGI/A/23:1982/334
4. Garnek profilowany o spłaszczonym brzegu, słabo wydzielonej szyjce i wklęstym dnie. Poniżej brzegu występuje siedem listewek plastycznych o zróżnicowanej długości z częściowymi odciskami dotków palcowych. Powierzchnia zewn. wygładzana przy wylewie, niżej chropowata i obmazywana na ukos, barwy brunatnej, wewn. brunatno-szarej. Wys. 18,2 cm; średn. wylewu 16,5 cm, dna 9,5 cm; grub. ścianek 0,8 cm (tabl. 258: 4). MGI/A/23:1982/335
5. Misa (we fragm.) z ukośnie ściętym brzegiem zagiętym do środka i płaskim dnem. Poniżej wylewu umieszczone pojedyncze uszko guzkowate poziomo przekłute. Powierzchnia zewn. wygładzana, wyświecana, barwa obustronnie czarna. Wys. 8 cm; średn. wylewu 17,6 cm, dna 9,6 cm; grub. ścianek 0,4 cm (tabl. 258: 5). MGI/A/23:1982/336
6. Czerpak profilowany o mocno zaznaczonej szyjce i rozchylonym na zewnątrz zaokrąglonym wylewie i wklęstym dnie. Ucho taśmowate wystające ponad brzeg. Wewnątrz ornament w postaci płytko rytych szerokich żłobków dzielących ścianki naczynia na sześć symetrycznych pól zdobionych motywem trójkątów, zygzaków, linii pionowych wykonanych z grup żłobków. Wokół wypukłego dna koncentryczny żłobek, w centralnej części dotek z guzkiem. Powierzchnia zewn. gładka, obustronnie wyświecana, barwy czarnej. Wys. 3,8 cm; średn. wylewu 11,6×12,5 cm, dna 3 cm; grub. ścianek 0,4 cm (tabl. 258: 6). MGI/A/23:1982/337
7. Zawieszka skroniowa (prawa) – skręt spiralny z okrągłego w przekroju drutu brązowego zwiniętego w 2 zwoje o końcach cieniejących. Średn. 1,4 cm; grub. 0,25 cm (tabl. 258: 7). MGI/A/23:1982/338
8. Zawieszka skroniowa (lewa) – skręt spiralny z okrągłego w przekroju drutu brązowego zwiniętego w 2 zwoje o końcach cieniejących. Średn. 1,4 cm; grub. 0,25 cm (tabl. 258: 8). MGI/A/23:1982/339
9. Szpila brązowa z główką gwoździową. Wykonana z pręta o przekroju okrągłym, cieniejącym. Dług. 12 cm; średn. tarczki 0,7 cm; grub. 0,3 cm (tabl. 258: 9). MGI/A/23:1982/340
10. Fragm. trzonka szpili żelaznej wykonanej z pręta o przekroju okrągłym. Dług. 7,5 cm; grub. 0,6 cm. Destrukt (tabl. 258: 10). MGI/A/23:1982/341

<sup>7</sup> W inw. muzealnym określony jako grot włóczni.

11. Fragm. bransolety brązowej (prawej) wykonanej z taśmy o przekroju płasko-wypukłym. Szer. 0,5 cm; grub. 0,2 cm (tabl. 258: 11). MGI/A/23:1982/342
12. Brzeczot noża żelaznego z łukowatym tyłcem, szerokim, klinowatym w przekroju ostrzem i pozostałościami kolca lub sztaby do rękojeści. Na zabytku występują prawdopodobnie pozostałości pochewki skórzanej. Dług. 12 cm; szer. maks. 3,9 cm; grub. 0,2–0,5 cm (tabl. 258: 12). MGI/A/23:1982/343
13. Brzeczot noża żelaznego z zachowanym kolcem do rękojeści. Tylec wygięty łukowato, ostrze w przekroju klinowate. Na zabytku zachowane ślady okładziny drewnianej? Dług. 14 cm; szer. 2,5 cm; grub. 0,4 cm (tabl. 259: 13). MGI/A/23:1982/344
14. Siekierka żelazna płaska, kształtu trapezowatego z bocznymi wyrostkami. Obuch rozszerzony, zakończony prosto, zaokrąglony po bokach; ostrze rozszerzające się trapezowato, półokrągłe. W przekroju poprzecznym prostokątna. Dług. 15,2 cm; szer. ostrza 4 cm, obucha 3 cm; grub. 0,6 cm (tabl. 259: 14). MGI/A/23:1982/344
15. Kolisty guz żelazny (zapewne od skuwki do pasa z kółkami), w kształcie wklęsło-wypukłym (półkulistym), z płaskim rondem. Na środku główka nitu. Trudna do wyjaśnienia jest relacja do małego brązowego kótecza, które miało być pierwotnie umocowane na górze? Wys. 0,6 cm; średn. 2,6 cm; grub. 0,1 cm. Kółko: średn. 1 cm; grub. 0,1 cm (tabl. 259: 15). MGI/A/23:1982/344

**GRÓB 415**  
szkieletowy (pole 13, wykop 11–12–21–22),  
tabl. 259

Strop prostokątnej jamy grobowej o wymiarach 200×90 cm, zorientowanej na osi N–S uchwycono na 40 cm. Niżej, na 80 cm odstonięto kamienie pojedynczej obstawy ułożone w skupiskach na dłuższych bokach jamy. W grobie widoczne było prawie prostokątne zaciemnienie (130×56 cm), intensywniejsze w okolicy głowy z pozostałościami szczątków organicznych? i kości. Przy jego ptn. brzegu ustawiony był garnek (3) nakryty misą (4), obok czerpak (5). Na klatce piersiowej leżała brązowa szpila (6) główką do góry, a przy prawej ręce bransoletka brązowa (7). Dno na 110 cm.

Uwagi: uchwycone w grobie zaciemnienie może być pozostałością po drewnianej konstrukcji mar, na co pośrednio wskazuje obecność nieokreślonych szczątków organicznych. Mat. kostne – zaginęły.

Palenisko: na 20 cm, nad centralną częścią grobu, owalna jama (55×65 cm) o miąższości 15 cm, z fragm. ceramiki (1–2) i węglami drzewnymi (8).

**Inwentarz:**

1. Misa (we fragm.) półkulista o prosto ściętej krawędzi wylewu i płaskim dnie. Powierzchnia zewn. wygładzana, barwa obustronnie czarna. Wys. ok. 8 cm; średn. wylewu 16,7 cm, dna 6 cm; grub. ścianek 0,4–0,5 cm (tabl. 259: 1). MGI/A/23:1982/347
2. 16 fragm. ceramiki, w tym ułamki wylewu garnka jajowatego o prostym brzegu, zdobionym listewką plastyczną z odciskiem paznokciowym (grub. ścianki 0,7 cm); dwa fragm. z odciskami dotków (w tym część na wylot); fragm. brzuśca nac. malowanego pokrytego czerwoną gliną ze śladami czarnych zdobień (grub. 0,2 cm) (tabl. 259: 2). MGI/A/23:1982/348
3. Garnek jajowaty z prostym brzegiem i lekko wklęstym dnem. Zdobiony poniżej wylewu dwoma uszkami poziomo przekłutymi. Powierzchnia zewn. wygładzana przy wylewie, niżej chropowata, obrzucana ze śladami pionowych obmazywań, barwa obustronnie ceglasta. Wys. 15 cm; średn. wylewu 13 cm, dna 7,3 cm; grub. ścianek 0,7 cm (tabl. 259: 3). MGI/A/23:1982/351
4. Misa (we fragm.) z brzegiem zagiętym do środka o zaokrąglonej krawędzi wylewu. Powierzchnia zewn. wygładzana, miejscami wyświecana, barwy czarno-brunatnej, wewn. czarnej. Wys. 7 cm; średn. wylewu 19 cm, dna ok. 8 cm; grub. ścianek 0,4–0,6 cm (tabl. 259: 4). MGI/A/23:1982/350
5. Czerpak profilowany z krótką szyjką nieznacznie wygięta za zewnątrz, wyraźnym załomem i z taśmowatym uchem wystającym ponad brzeg, z pojedynczym żeberkiem. Brzeg ukształtowany prosto, dno wklęsło-wypukłe. Zdobiony na załomie brzuśca ornamentem rytym w postaci trzech dookólnych żłobków, ponad którymi znajdują się grupy (od jednej do trzech) skośnie zakreskowanych trójkątów przedzielonych pionowymi kreseczkami (od trzech do pięciu). Powierzchnia zewn. gładka, częściowo wyświecana, barwa obustronnie czarna. Wys. 6,1 cm; średn. wylewu 10,3×11,6 cm, dna 2,5 cm; grub. ścianek 0,4 cm (tabl. 259: 5). MGI/A/23:1982/352
6. Szpila brązowa z główką gwoździowatą. Wykonana z okrągłego drutu brązowego. Dług. 10,7 cm; średn. główki 0,7 cm; grub. pręta 0,3 cm (tabl. 259: 6). MGI/A/23:1982/353
7. Bransoletka brązowa (prawa) o końcach zachodzących na siebie, zakończonych półkulistymi zgrubieniami. Wykonana z pręta o przekroju okrągłym. Średn. 4,8×5 cm; grub. 0,3 cm. Zaginęła, opis z kart muzealnych. MGI/A/23:1982/354

8. Węgle drzewne: sosna zwyczajna, iglaste, część nieoznaczona (przepalone). MGI/A/23:1982/349

#### **GRÓB 416**

##### **szkieletowy (pole G3, wykop 9–10–19–20), tabl. 260**

Na 30 cm znaleziono fragm. ceramiki (4) zalegające w ptn.-zach. części jamy grobowej, której zarys odstonięto na 40 cm. Miała regularny owalny kształt o wymiarach 170×100 cm, usytuowana na osi N–S. Na 70 cm na jej dłuższych bokach ułożone były pojedyncze kamienie obstawy. Niżej, w centralnej części jamy (150×80 cm) widoczne było zaciemnienie w miejscu szkieletu. Ponad głową zmarłego ustawiony był garnek (1), misa (2) z czerpakiem (3) w środku. Przy głowie leżały zawieszki brązowe (5–6), naszyjnik żelazny (7) i szpila brązowa (8). W okolicy rąk znaleziono bransolety (9–10), a nóg nagolenniki brązowe (11–12). Dno na 100 cm.

##### **Inwentarz:**

1. Mały garnek jajowaty z ukośnie ściętym brzegiem i lekko wklęstym dnem. Powierzchnia zewn. wygładzana przy wylewie i dnie, w części środkowej chropowata i obrzucana ze śladami pionowych obmazywań, barwy ceglasto-brunatnej, wewn. ceglastej. Wys. 13,4 cm; średn. wylewu 13,1 cm, dna 7,5 cm; grub. ścianek 0,5 cm (tabl. 260: 1). MGI/A/23:1982/356
2. Misa z brzegiem zagiętym do środka, o ukośnie ściętej krawędzi wylewu i płaskim dnie. Poniżej wylewu umieszczone pojedyncze uszko guzkowate, poziomo przekłute. Powierzchnia zewn. gładka, miejscami wyświecana, barwa obustronnie czarna. Wys. 8,1–8,5 cm; średn. wylewu 15,5 cm, dna 7 cm; grub. ścianek 0,4–0,6 cm (tabl. 260: 2). MGI/A/23:1982/357
3. Czerpak półkulisty o prosto ściętej krawędzi wylewu, wklęstym dnie i taśmowatym uchu wystającym ponad brzeg. Powierzchnia zewn. wygładzana, nierówna, barwa obustronnie szara. Wys. 4,5 cm; średn. wylewu 7,5×9 cm, dna 2 cm; grub. ścianek 0,4–0,5 cm (tabl. 260: 3). MGI/A/23:1982/358
4. Drobne fragm. naczynia (garnka?) o zaokrąglonym wylewie, powierzchni zewn. wygładzanej lub szorstkiej, barwy brunatnej i ceglastej. Grub. ścianek 0,6–0,8 cm. MGI/A/23:1982/355
5. Zawieszka brązowa (prawa) – skręt spiralny z okrągłego w przekroju drutu brązowego zwiniętego w jeden zwój o końcach cieniejących. Średn. 1,4 cm; grub. 0,2 cm (tabl. 260: 4). MGI/A/23:1982/359
6. Zawieszka brązowa (lewa) – skręt spiralny z okrągłego w przekroju drutu brązowego zwiniętego w 1,5 zwoju o końcach cieniejących, jeden lekko odgięty. Średn. 1,4 cm; grub. 0,2 cm (tabl. 260: 5). MGI/A/23:1982/360

7. Naszyjnik żelazny (we fragm.) wykonany z pręta o przekroju soczewkowatym (ewentualnie daszkowatym). Średn. ok. 10,6 cm; grub. 0,5 cm. Na powierzchni widoczne były odciski tkaniny (tabl. 260: 6). MGI/A/23:1982/361

8. Szpila brązowa z główką rozklepaną i zwiniętą w uszko. Wykonana z pręta o przekroju okrągłym. Dług. 10 cm; grub. 2,8 cm (tabl. 260: 7). MGI/A/23:1982/362

9. Bransoleta brązowa (prawa) o końcach głęboko zachodzących na siebie, cieniejących. Wykonana z pręta o przekroju okrągłym. Średn. 4,8 cm; grub. 0,3 cm (tabl. 260: 8). MGI/A/23:1982/363

10. Bransoleta brązowa (lewa) o końcach głęboko zachodzących na siebie, lekko zgrubiałych. Wykonana z pręta o przekroju okrągłym. Średn. 4,7×5,4 cm; grub. 0,3 cm (tabl. 260: 9). MGI/A/23:1982/364

11. Nagolennik brązowy (prawy) o końcach głęboko zachodzących na siebie, cieniejących. Wykonany z pręta o przekroju okrągłym. Średn. 6,5×7 cm; grub. 0,3 cm (tabl. 260: 10). MGI/A/23:1982/365

12. Nagolennik brązowy (lewy) o końcach głęboko zachodzących na siebie (2 zwoje), cieniejących. Wykonany z pręta o przekroju okrągłym. Średn. 6,7×7 cm; grub. 0,4 cm (tabl. 260: 11). MGI/A/23:1982/366

#### **GRÓB 417**

##### **szkieletowy (pole G3, wykop 19–20–29–30)**

Strop owalnej jamy grobowej o wymiarach 155×120 cm, zorientowanej na osi N–S, był widoczny na 60 cm. Przy zach. krawędzi leżały kamienie obstawy. Dno na 90 cm.

Palenisko: na 30 cm, nad wsch. bokiem grobu, owalna jama (45×55 cm), o miąższości 20 cm, z fragm. naczyń (1) i węglami drzewnymi (2).

##### **Inwentarz:**

1. 22 fragm. ceramiki, w tym nacz. cienkościennego o zaokrąglonym wylewie, powierzchni zewn. wygładzanej, barwy czarno-brunatnej; ułamki garnka zdobionego plastyczną listwą z dotkami palcowymi; fragm. dna oraz części środkowe. MGI/A/23:1982/367
2. Węgle drzewne: sosna zwyczajna, iglaste (przepalone). MGI/A/23:1982/368

#### **GRÓB 418**

##### **szkieletowy (pole G3, wykop 7–8–7–18), tabl. 261, 262**

Prostokątną jamę usytuowaną na osi N–S o wymiarach 260×90 cm odstonięto na 50 cm. Na jej dłuższych bokach (od strony ptn. i ptd.) znajdowały się po dwa kamienie obstawy. Na

80 cm w części centralnej widoczne było zaciemnienie w miejscu pochówku. Za głową zmarłego ustawiony był garnek (1) i misa (2), natomiast po pld.–wsch. stronie nac. miniaturowe (3). Wokół głowy zachowały się guziczki z diademem (4), naszyte pojedynczym rzędem na plecionkę (17) i zakończone kótkami (5–6) oraz zawieszki binoklowate (7–8). Na szyi leżał naszyjnik (9), niżej szpila (10) skierowana główką w dół. Na wysokości piersi znajdowały się spiralki i blaszki (11), których układ sugeruje, że mogły być nanizane na sznurki lub naszyte na szatę. Przy rękach znaleziono bransolety, na prawej jedną (12), na lewej dwie (13–14), a w okolicy stóp nagolenniki (15–16). Przy brązach zachowały się kości. Dno na 105 cm.

Uwagi: węgle drzewne oraz kości – zaginęły.

#### Inwentarz:

- Mały garnek doniczkowy z zaokrąglonym brzegiem i lekko wklęsłym dnem. Poniżej wylewu dookoła listwa plastyczna, profilowana, z dotkami palcowymi. Powierzchnia zewn. chropowata, obrzucana, ze śladami pionowych obmazywań, barwa obustronnie brunatna. Wys. 12 cm; średn. wylewu 13,3 cm, dna 8 cm; grub. ścianek 0,5–0,6 cm (tabl. 261: 1). MGI/A/23:1982/370
- Misa półkulista o ukośnie ściętej krawędzi wylewu pogrubionej do wnętrza i płaskim dnie. Poniżej wylewu umieszczone pojedyncze uszko guzkowate poziomo przekłute. Powierzchnia zewn. wygładzana, barwy czarno-brunatnej, wewn. czarnej. Wys. 8,8–8,9 cm; średn. wylewu 18,6 cm, dna 7 cm; grub. ścianek 0,4–0,6 cm (tabl. 261: 2). MGI/A/23:1982/371
- Nacz. miniaturowe – waza o szyjce mocno rozchylonej, wyдутym brzuścu oraz wklęsłym dnie. Na największej wyдутości brzuśca dookoła ornament w postaci podwójnej dookoła linii rytej i zygzaka pod nią. Powierzchnia zewn. gładka, starta, barwa obustronnie czarna. Wys. 5 cm; średn. wylewu 4,4 cm, brzuśca 6,4 cm, dna 2,5 cm; grub. ścianek 0,4 cm (tabl. 261: 3). MGI/A/23:1982/372
- Diadem z 44 miseczkowatych guziczków brązowych wykonanych z cienkiej brązowej blaszki zaopatrzonych od strony wklęsłej w uszka, w tym jeden z dolutowaną poprzeczką. Średn. 0,8–1,2 cm (tabl. 261: 4). MGI/A/23:1982/373
- Otwarte kółko brązowe (prawe) o końcach ściętych prosto. Wykonane z drutu o przekroju okrągłym. Średn. 2,7 cm; grub. 0,3 cm (tabl. 261: 5). MGI/A/23:1982/374
- Otwarte kółko brązowe (lewe) o końcach ściętych prosto, jeden lekko odgięty. Wykonane z drutu o przekroju okrągłym. Średn. 2,4 cm; grub. 0,3 cm (tabl. 261: 6). MGI/A/23:1982/375
- Zawieszka binoklowata (prawa) składająca się ze skrzytu spiralnego z okrągłego w przekroju drutu brązowego zwiniętego w 3,5 zwoju o końcach cieniejących i wisiorka binoklowatego wykonanego z podobnego materiału. Średn. skrzytu 1,5 cm, tarczki 1,3 cm; grub. 0,15 cm (tabl. 261: 7). MGI/A/23:1982/376
- Zawieszka binoklowata (lewa) składająca się ze skrzytu spiralnego z okrągłego w przekroju drutu brązowego zwiniętego w 4 zwoje o końcach cieniejących i wisiorka binoklowatego wykonanego z podobnego materiału. Średn. skrzytu 1,5 cm, tarczki 1,3 cm; grub. 0,15 cm (tabl. 261: 8). MGI/A/23:1982/377
- Otwarty naszyjnik brązowy z końcami rozklepanymi i zwiniętymi w uszka (zachowane jedno). W części środkowej tordowany, z trzykrotną zmianą kierunku skrzytu. Wykonany z pręta o przekroju okrągłym przy końcach, prostokątnym w części skręcanej. Średn. 15×17 cm; grub. 0,3 cm (tabl. 261: 9). MGI/A/23:1982/378
- Szpila brązowa z główką w kształcie tarczki spiralnej. Trzonek prosty wykonany z pręta o przekroju okrągłym, tarczka z pręta o przekroju romboidalnym. Dług. zach. 12 cm; średn. tarczki 2 cm; grub. 0,3 cm (tabl. 261: 10). MGI/A/23:1982/379
- Drobne aplikacje brązowe (37 szt.): dwie pogięte blaszki zdobione poprzecznymi żłobkami (analogiczne jak w gr. 175, zapewne pochodzące z dętego naszyjnika z blachy), cztery skrzytu spiralne o średnicy do 9 mm, trzy ogniwka U-kształtne wykonane ze zwiniętej blachy, paciorek „salta leone” z 2 zwojów, zagięte blaszki różnej dług. i średn., jeden miniaturowy guzek z płaską kalotą i uszkiem, średn. 5 mm; wys. 3 mm (tabl. 262: 11). MGI/A/23:1982/380
- Bransoleta brązowa (prawa) o końcach zachodzących na siebie, zakończonych półkulistymi zgrubieniami. Zdobiona sześcioma grupami poprzecznych kresek. Wykonana z pręta o przekroju okrągłym. Średn. 6,2 cm; grub. 0,4 cm (tabl. 262: 12). MGI/A/23:1982/381
- Bransoleta brązowa (lewa) o końcach zachodzących na siebie, zakończonych półkulistymi zgrubieniami. Wykonana z pręta o przekroju okrągłym. Średn. 6,3 cm; grub. 0,4 cm (tabl. 262: 13). MGI/A/23:1982/382
- Bransoleta brązowa (lewa) o końcach głęboko zachodzących na siebie, wykonana z pręta o przekroju kwadratowym, skręconego jednokierunkowo. Średn. 6,4 cm; grub. 0,3 cm (tabl. 262: 14). MGI/A/23:1982/383
- Nagolennik brązowy (prawy) o końcach lekko zachodzących na siebie, cieniejących i zakończonych prosto. Wykonany z pręta o przekroju romboidalnym. Średn. 9,7×10,5 cm; grub. 0,4 cm (tabl. 262: 15). MGI/A/23:1982/384
- Nagolennik brązowy (lewy) o końcach głęboko zachodzących na siebie, cieniejących. Wykonany z pręta o przekroju

romboidalnym. Średn. 8,5×9 cm; grub. 0,4 cm (tabl. 262: 16).  
MGI/A/23:1982/385

17. Tkanina: przy diademie – plecionka z surowca roślinnego.

#### **GRÓB 419/420**

**ciałopalny jamowy naśladowujący szkieletowy (pole M3, wykop 4–14), tabl. 263**

Owalną w zarysie jamę o wymiarach 170×95 cm odstonięto na 50 cm. W jej wypełnisku rozrzucone były węgle drzewne (5) i spalone kości (bez zachowania porządku anatomicznego). We wsch. części znaleziono fragm. naczyń (4). Niżej, na 80 cm jama miała prostokątny kształt (265×110 cm), a na środku leżał duży kamień. Od strony płn. stał garnek (1), czerpak (3) i misa (2). W zaciemnieniu wokół naczyń znajdowały się spalone kości. Dno na 100 cm.

Analiza antropologiczna: kobieta?, dorosta.

Uwagi: w dok. polowej grób 420 określony został jako szkieletowy, natomiast grób 419 jako ciałopalny jamowy. Wydzielono go na 50 cm i określono jako „znajdujący się nad centralną częścią grobu 420 o miąższości 25 cm”. Jednak na podstawie analizy dok. polowej oraz faktu, że przepalone kości zalegały w obu obiektach rozdzielanie ich na dwa osobne groby wydaje się niezasadne. Na rys. planu poziomego grobu zaznaczono linią przerywaną zarys ob. 419, pozycje 4–5 pierwotnie przypisano do jego inwentarza (wg HW).

**Inwentarz:**

1. Mały garnek profilowany z prostym brzegiem, wysoką szyjką i wyodrębnionym, lekko wklęsłym dnem. Zdobiony w górnej części brzuśca trzema plastycznymi listewkami (o różnej długości) karbowanymi odciskami paznokciowymi. Powierzchnia zewn. wygładzana na szyjce, poniżej zdobienia chropowata, obrzucana, barwa obustronnie brunatna. Wys. 10,5 cm; średn. wylewu 10,7 cm, dna 8,5 cm; grub. ścianek 0,5–0,6 cm (tabl. 263: 1). MGI/A/24:1984/391
2. Misa z brzegiem zagiętym do środka o ukośnie ściętej krawędzi wylewu i prostym dnie. Poniżej wylewu umieszczony pojedynczy guzek/uchwyt w formie listewki. Powierzchnia zewn. wygładzana, miejscami wyświecana, barwa obustronnie czarna. Wys. 10,5–11,4 cm; średn. wylewu 19,2 cm, dna 9,3 cm; grub. ścianek 0,5–0,6 cm (tabl. 263: 2). MGI/A/24:1984/390
3. Duży czerpak półkulisty z prosto ściętą krawędzią i odciskiem palcowym w miejscu dna. Masywne, wateczkowate ucho wystaje ponad brzeg. Powierzchnia zewn. wygładzana, barwy brunatnej, wewn. szarej. Wys. 6,2–6,8 cm; średn. wylewu 10,8–11 cm, dna 2 cm; grub. ścianek 0,8 cm (tabl. 263: 3). MGI/A/24:1984/392

4. Cztery fragm. ceramiki, w tym wylew naczynia cienkościenne (misy?) o powierzchni zewn. wygładzanej, barwy ceglastej (grub. ścianki 0,5 cm); dwa utamki prostego dna garnka? (grub. ścianek 0,5 cm); utamek brzuśca. MGI/A/24:1984/386
5. Węgle drzewne. MGI/A/24:1984/388

#### **GRÓB 421**

**ciałopalny jamowy (pole K3, wykop 28–29–38–39)**

Na 30 cm odstonięto jamę zbliżoną do owalu o wymiarach 90×60–70 cm, usytuowaną osi N–S. W płn.–zach. części znajdowało się skupisko przepalonych kości z utamkami ceramiki (1). Jama zanikła na 80 cm.

Analiza antropologiczna: kobieta?, *Adultus* (25–35 lat).

**Inwentarz:**

1. Cztery fragm. ceramiki, w tym utamki cienkościenne naczynia barwy obustronnie czarnej, powierzchni gładkiej (grub. ścianki 0,4 cm); utamek górnej części garnka? zdobionego poziomą listwą plastyczną, o powierzchni chropowatej, barwy ceglastej, wewn. czarnej (grub. ścianki 0,7 cm). MGI/A/24:1984/393a

#### **GRÓB 422**

**ciałopalny jamowy (pole M3, wykop 2–3–12–13)**

Strop dużej, owalnej jamy o wymiarach 335×155 cm, zorientowanej na osi N–S, uchwycono na 60 cm. Niżej, na 83 cm widoczne były skupiska przepalonych kości i węgla drzewnych (1) rozrzucone na przestrzeni o dł. 200 cm i szer. 60–100 cm. Grób zanikł na 95 cm.

Analiza antropologiczna: brak określenia płci i wieku.

Uwagi: w dok. polowej grób opisany jako szkieletowy, jednak w zachowanej dok. rys. jama wygląda na mylnie wydzieloną i nic nie wskazuje na to, że był w niej pochówek szkieletowy. Na planie zbiorczym linią przerywaną zaznaczono obrys występowania mat. kostnych.

**Inwentarz:**

1. Węgle drzewne (stos): sosna zwyczajna, iglaste, część nieoznaczona. MGI/A/24:1984/394

#### **GRÓB 423**

**szkieletowy (pole M3, wykop 1–11; pole M2, wykop 91), tabl. 264**

Na 65–85 cm odstonięto prostokątną jamę grobową o wymiarach 230×70 cm, wydłużoną na osi N–S. Na jej dłuższych bokach wystąpiły pojedyncze kamienie obstawy, skupione przy głowie i nogach zmarłego. W płn. części ustawiona była



misa (1). Na wysokości głowy leżały zawieszki brązowe (2–3), a na piersiach odstonięto naszyjnik z kótek żelaznych, na które nanizane były dwa paciorki szklane i jeden bursztynowy (4). Grób zanikł na 105 cm.

**Inwentarz:**

1. Misa z brzegiem zagiętym do środka o ukośnie ściętej krawędzi wylewu i lekko wklęstym dnie. Powierzchnia zewn. wygładzana, barwy brunatno-czarnej, wewn. szaro-brunatnej. Wys. 8,8–9,3 cm; średn. wylewu 20,2 cm, dna 8,8 cm; grub. ścianek 0,5–0,6 cm (tabl. 264: 1). MGI/A/24:1984/397
2. Zawieszka brązowa (prawa) – skręt spiralny z okrągłego w przekroju drutu brązowego zwiniętego w 2,5 zwoju o końcach cieniejących. Średn. 2 cm; grub. 0,2 cm (tabl. 264: 2). MGI/A/24:1984/398
3. Zawieszka brązowa (lewa) – skręt spiralny z okrągłego w przekroju drutu brązowego zwiniętego w prawie 2 zwoje o końcach cieniejących. Średn. 1,4 cm; grub. 0,2 cm (tabl. 264: 3). MGI/A/24:1984/399
4. Kolia? składająca się z tańcuszka z pięciu żelaznych ogniw, na które nanizane były trzy paciorki: bursztynowy i dwa szklane (jeden zniszczony). Różnej wielkości kółka o końcach stykających się, wykonane z pręta o przekroju okrągłym (średn. 1,5–2,5 cm; grub. 0,5 cm); paciorek bursztynowy, w kształcie zbliżonym do półkuli (średn. 0,9 cm; grub. 0,4 cm); paciorek szklany barwy niebieskiej, w kształcie wycinka środkowej części kuli (średn. 1,3 cm; grub. 0,9 cm), wewn. zachowany żelazny trzpień; utamki paciorka szklanego barwy turkusowej, wyraźnie przejrzystego (tabl. 264: 4). MGI/A/24:1984/400

**GRÓB 424**

**ciatopalny popielnicowy (pole K3, wykop 29–30), tabl. 263**

Na 32 cm odstonięto owalną jamę (średn. 70 cm), w której centralną część wkopana była popielnica (1) z przepalonymi kośćmi. Obok leżały fragm. talerza (2). Grób miał miąższość ok. 30 cm.

Analiza antropologiczna: kobieta?, Adultus (20–25 lat).

**Inwentarz:**

1. Popielnica – naczynie wazowate dwustożkowate z nisko osadzonym zaokrąglonym załomem brzuśca. Krawędź wylewu ścięta prosto, dno płaskie. Powierzchnia zewn. wygładzana, barwy czarnej, przy wylewie brunatnej, wewn. czarno-brunatnej. Wys. 27 cm; średn. wylewu 20,4 cm, brzuśca 26 cm, dna 11,5 cm; grub. ścianek 0,6–0,8 cm (tabl. 263: 1). MGI/A/24:1984/401

2. Drobne utamki talerza krążkowego barwy brunatnej. Grub. 0,7 cm. MGI/A/24:1984/402

**GRÓB 425**

**szkieletowy (pole K3, wykop 46–47), tabl. 264**

Strop nieregularnej jamy o wymiarach 200×95 cm uchwycono na 85 cm. Na 100 cm miała kształt zbliżony do prostokąta (150×80 cm) zorientowanego na osi NE–SW. W części ptn. leżał zniszczony czerpak (1), a w zaciemnieniu w miejscu głowy znaleziono szkliwo nazębne, niżej bransolety żelazne (2–3). Dno na 120 cm.

**Inwentarz:**

1. Fragm. czerpaka z brzegiem zagiętym do środka, o ukośnie ściętej krawędzi i płaskim dnie. Taśmowate ucho zachowane częściowo. Zdobiony w górnej części brzuśca dookólnym ornamentem rytym krokwi składających się z pięciu linii. Na wewnętrznej stronie wyryty podwójną linią rytą nieregularny znak krzyża. Powierzchnia zewn. gładka, ze śladami wyświecania, barwa obustronnie czarna. Wys. 7 cm; średn. wylewu 10,6×11,6 cm; grub. ścianek 0,5 cm (tabl. 264: 1). MGI/A/24:1984/404
2. Fragm. bransolety żelaznej (prawej) wykonanej z pręta o przekroju okrągłym. Średn. 4,6 cm; grub. 0,3 cm (tabl. 264: 2). MGI/A/24:1984/405
3. Destrukty bransolety żelaznej (lewej) wykonanej z pręta o przekroju okrągłym. Grub. 0,3 cm. MGI/A/24:1984/406

**GRÓB 426**

**szkieletowy (pole L, wykop 17–18– 27–28), tabl. 265**

Na 60 cm odstonięto nieregularną jamę grobową usytuowaną na osi NE–SW, w której części ptn. i ptd. (na zach. boku) ułożone były po dwa kamienie obstawy. Niżej, na 80 cm obiekt miał kształt wydłużonego owalu o wymiarach 200×80 cm. Ponad głową zmarłego znajdowała się misa (1). Po ptn. stronie zaciemnienia w miejscu pochówku leżały zawieszki brązowe (2–3), a na wysokości barku, przy zach. krawędzi – szpila (4) i nóż (5) żelazny. W okolicy pasa znaleziono żelazną klamrę (6). Dno na 110 cm.

Uwagi: prawdopodobnie nad grobem (25 cm) znaleziono węgle drzewne z utamkami ceramiki (7).

**Inwentarz:**

1. Misa półkulista o prostej krawędzi wylewu i lekko wklęstym dnie. Powierzchnia zewn. wygładzana, miejscami wyświecana, barwy czarno-brunatnej, wewn. czarnej. Wys. 8,7–9,5 cm; średn. wylewu 22,5 cm, dna 11 cm; grub. ścianek 0,5–0,6 cm (tabl. 265: 1). MGI/A/24:1984/407

2. Zawieszka brązowa (prawa) – skręt spiralny z okrągłego w przekroju drutu brązowego zwiniętego w 2 zwoje o końcach cieniejących. Średn. 2 cm; grub. 0,1 cm (tabl. 265: 2). MGI/A/24:1984/408
3. Zawieszka brązowa (lewa) – skręt spiralny z okrągłego w przekroju drutu brązowego zwiniętego w 1,5 zwoju o końcach cieniejących. Średn. 2 cm; grub. 0,1 cm (tabl. 265: 3). MGI/A/24:1984/409
4. Fragm. szpili żelaznej z główką zwiniętą w uszko?, wykonanej z pręta o przekroju okrągłym. Długość 10,6 cm; grub. 0,5 cm (tabl. 265: 4). MGI/A/24:1984/410
5. Brzeszczot noża żelaznego z kolcem do rękojeści. Tylec ukształtowany prosto, ostrze łukowato wygięte, w przekroju klinowate. Na kolcu zachowane resztki drewnianej rękojeści. Długość 13,5 cm; szer. ostrza 2–3 cm; grub. 0,3 cm (tabl. 265: 5). MGI/A/24:1984/411
6. Żelazna klamra do pasa w formie trapezowatej blaszki, z jednej strony rozszerzającej się i zawiniętej, z drugiej odgiętej w bok. Zabytek zniszczony. Długość 7,8 cm; szer. 2,6–4,2 cm; grub. 0,5–1,2 cm (tabl. 265: 6). MGI/A/24:1984/412
7. Węgle drzewne: sosna zwyczajna, iglaste (przeżalone), część nieoznaczona. W materiałach cztery fragm. ceramiki (misy?) o wygładzanej powierzchni, barwy brunatno-czarnej, grub. ścianek 0,5 cm. MGI/A/24:1984/413

**GRÓB 427****ciałopalny jamowy (potrójny) (pole L, wykop 29–30–40)**

Na 40 cm odstonięto jamę w kształcie zbliżoną do okręgu o średn. 75 cm. W płd. części, w intensywnie czarnej ziemi wystąpiło skupisko przepalonych kości (średn. ok. 30 cm). Dno na 55 cm.

Analiza antropologiczna: trzy osoby; mężczyzna?, dorosły; kobieta?, dorosły; dziecko.

**GRÓB 428****szkieletowy (pole M3, wykop 11–12–21–22), tabl. 262**

Strop prostokątnej jamy o wymiarach 210×50 cm, usytuowanej na osi NW–SE, odstonięto na 90 cm. Niżej, na 105 cm w części płn. przy dłuższych bokach leżało po jednym kamieniu obstawy, pomiędzy którymi stała misa (1). Dno na 135 cm.

Palenisko?: na 90–135 cm, owalne zaciemnienie (30×40 cm) ze skupiskiem węgla drzewnych (2).

**Inwentarz:**

1. Misa z zaokrąglonym brzegiem zagiętym do środka i lekko wklęsłym dnem. Powierzchnia zewn. wygładzana, miejscami wyświecana, barwy brunatno-czarnej, wewn. czarnej. Wys.

7,9–8,5 cm; średn. wylewu 17 cm, dna 8 cm; grub. ścianek 0,5–0,6 cm (tabl. 262: 1). MGI/A/24:1984/415

2. Węgle drzewne: sosna zwyczajna, iglaste, część nieoznaczona. MGI/A/24:1984/416

**GRÓB 429****ciałopalny popielnicowy (pole L, wykop 36–46), tabl. 265**

Na 46 cm znaleziono rozgniecioną popielnicę (1) przykrytą talerzem (2). Naczynia znajdowały się w centralnej części jamy w kształcie zbliżonym do rombu (60×70 cm). Wokół widoczne było zaciemnienie (popiół?, spalenizna?), w którym rozsypano przepalone kości. Przy naczyniach leżały utamki ceramiki (3).

Analiza antropologiczna: pteć – ?, *Infans II*. Wśród szczątków ludzkich wystąpiły spalone kości zwierzęce (owca/koza).

**Inwentarz:**

1. Popielnica (we fragm.) – waza z lejowatym wylewem, stożkowatą szyjką i baniastym brzuścem o największej wyętości w połowie wysokości naczynia. Dno płaskie. Zdobiona u nasady szyjki szerokim żłobkiem, od którego odchodzą w dół grupy zakreskowanych trójkątów (po trzy), zamknięte po obu stronach pionowymi, szerokimi żłobkami. Po zewn. obrysie trójkątów grupy ukośnych kreseczek. Powierzchnia zewn. gładka, barwa obustronnie ciemnoszara. Wys. ok. 11 cm; średn. wylewu ok. 11,5 cm, brzuśca 16 cm, dna 8 cm; grub. ścianek 0,5–0,7 cm. Zrekonstruowana rysunkowo (tabl. 265: 1). MGI/A/24:1984/419
2. Fragm. talerza krążkowego z prostym brzegiem o powierzchni chropowatej pokrytej nieregularnym głębokimi odciskami dołków palcowych, barwy obustronnie ceglasto-brunatnej. Średn. ok. 18 cm; grub. 0,8–0,9 cm (tabl. 265: 2). MGI/A/24:1984/418
3. Część przydena garnka? z płaskim dnem. Powierzchnia zewn. nierówna i szorstka, barwy ceglasto-szarej, wewn. ceglastej. Wys. 4 cm; średn. dna 6 cm; grub. ścianek 0,7 cm (tabl. 265: 3). MGI/A/24:1984/419a

**GRÓB 430****szkieletowy (pole L, wykop 39–48–49–59), tabl. 266**

Na 30 cm widoczna była owalna jama o wymiarach 210×110 cm. Na jej stropie rozrzucone były kamienie bruku sięgające do 40 cm. Niżej, na 120 cm zarys grobu był zbliżony do prostokąta (250×65 cm), usytuowanego na osi NE–SW. Przy płn.–wsch. narożniku leżał pojedynczy kamień, przy którym ustawiony był garnek (1), misa (2) i czerpak (3). W zaciemnieniu

w miejscu głowy znaleziono zawieszki brązowe (4–5), na piersiach szpilę żelazną (6), a w okolicy pasa nóż żelazny (7). Dno na 140 cm.

**Inwentarz:**

1. Garnek jajowaty o ukośnie ściętej krawędzi wylewu i wklęstym dnie. Na wysokości barku dookólna listewka plastyczna karbowana odciskami palcowo-paznokciowymi. Powierzchnia zewn. wygładzana przy wylewie, niżej szorstka, obmazowana pionowo, barwa obustronnie brązowa. Wys. 16,3 cm; średn. wylewu 14 cm, dna 9,7 cm; grub. ścianek 0,6 cm (tabl. 266: 1). MGI/A/24:1984/421
2. Misa z brzegiem zagiętym do środka o ukośnej krawędzi wylewu i wklęstym dnie. Powierzchnia zewn. gładka, miejscami wyświecana, barwy brązowo-czarnej, wewn. czarnej. Wys. 10 cm; średn. wylewu 15,5 cm, dna 7,5 cm; grub. ścianek 0,5–0,6 cm (tabl. 266: 2). MGI/A/24:1984/422
3. Czerpak półkulisty o prosto ściętej krawędzi, wklęstym dnie i taśmowatym uchu wystającym nieznacznie ponad brzeg. Powierzchnia zewn. wygładzana, nierówna, barwa obustronnie brązowo-czarna. Wys. 5,7 cm; średn. wylewu 9,5×9,7 cm, dna 3,3 cm; grub. ścianek 0,4–0,5 cm (tabl. 266: 3). MGI/A/24:1984/423
4. Zawieszka brązowa (prawa) – połowa skrętu spiralnego z okrągłego w przekroju drutu brązowego. Grub. 0,1 cm (tabl. 266: 4). MGI/A/24:1984/424
5. Zawieszka brązowa (lewa) – skręt spiralny z okrągłego w przekroju drutu brązowego zwiniętego w 2 zwoje o końcach cieniujących. Średn. 1,2 cm; grub. 0,1 cm (tabl. 266: 5). MGI/A/24:1984/425
6. Fragm. trzonka szpili żelaznej wykonanego z pręta w przekroju okrągłego. Długość 16 cm; średn. 0,4 cm (tabl. 266: 6). MGI/A/24:1984/426
7. Brzeszczot noża żelaznego z zachowanym krótkim kolcem do rękojeści. Tylec kątowno wygięty, ostrze równoległe, w przekroju klinowate. Długość 14 cm; szer. 2,4 cm; grub. 0,3–0,4 cm (tabl. 266: 7). MGI/A/24:1984/427

**GRÓB? 431**

**szkieletowy? (pole L, wykop 59–60–69–70)**

Na 20 cm zaobserwowano niewyraźny zarys jamy, w której pód.–zach. części leżały trzy kamienie. Na 60 cm miała nieregularny zarys o wymiarach 140×120 cm. Dno na 175 cm.

Uwagi: obiekt opisany przez HW jako grób szkieletowy, budzi wątpliwości czy rzeczywiście był obiektem sepulkralnym.

**GRÓB 432**

**szkieletowy (pole I3, wykop 36–37–46–47), tabl. 267, 268**

Na 25 cm odstonięto skupisko naczyń: wazowate (1) przykryte talerzem (2), garnek (3) z czerpakiem (4) w środku oraz misę (5) ustawioną nad ptn. częścią jamy grobowej, której zarys był widoczny na 50 cm. Obiekt miał owalny kształt o wymiarach 280×110 cm i był wydłużony na osi N–S. Na 70 cm widoczne były kamienie obstawy skupione wzdłuż zach. boku i pojedynczy na środku boku wsch. Niżej, na 90 cm w wypetnisku widoczne były przebarwienia w miejscu szkieletu. W części ptn. znaleziono przewrócony garnek (6), misę (7) i czerpak (8), natomiast w ptd. zniszczone naczynie (9). Przy głowie zmarłego leżały zawieszki brązowe (10–11), na wysokości klatki piersiowej znaleziono szpilę żelazną (12) z główką skierowaną na ptd. W okolicy pasa odstonięto okucie brązowe (13) wraz z kółkiem i drobnymi przedmiotami brązowymi (14). Ze szczątków ludzkich zachował się tylko ząb. Dno na 110 cm.

Analiza antropologiczna: brak określenia płci i wieku.

**Inwentarz:**

1. Naczynie wazowate z dwustożkowatym brzuścem o największej wydatności usytuowanej w 2/3 wysokości i z lekko wklęstym dnem. Powierzchnia zewn. w górnej części wygładzana, od załomu chropowata, barwy ciemnobrunatnej, wewn. czarnej. Wys. 14,2 cm; średn. wylewu 13,8 cm, brzuśca 16 cm, dna 9 cm; grub. ścianek 0,5–0,8 cm (tabl. 267: 1). MGI/A/24:1984/428
2. Fragm. talerza krążkowego o prostym brzegu. Powierzchnia chropowata, pokryta koncentrycznymi żłobkami i odciskami dołków palcowych, barwa obustronnie ceglasto-brunatna. Średn. ok. 19,5 cm; grub. 0,8–1 cm (tabl. 267: 2). MGI/A/24:1984/431
3. Mały garnek jajowaty z prostym brzegiem i wyodrębnionym wklęstym dnem. Zdobiony w górnej części brzuśca dwoma guzami plastycznymi (zachowany jeden i ślad po drugim). Powierzchnia zewn. chropowata, obrzucana, barwy ceglasto-czarnej, wewn. czarnej. Wys. 10,7 cm; średn. wylewu 11 cm, dna 8,2 cm; grub. ścianek 0,6 cm (tabl. 267: 3). MGI/A/24:1984/429
4. Czerpak półkulisty o prosto ściętej krawędzi wylewu, z odciskiem palcowym w miejscu dna i taśmowatym uchem wystającym ponad brzeg. Powierzchnia zewn. wygładzana, nierówna, barwa obustronnie brązowo-czarna. Wys. 4,3 cm; średn. wylewu 7,8×7,8 cm, dna 2,2 cm; grub. ścianek 0,5 cm (tabl. 267: 4). MGI/A/24:1984/432
5. Misa półkulista o prostej krawędzi wylewu i lekko wklęstym dnie. Powierzchnia zewn. szorstka, barwy czarno-brunatnej, wewn.

- czarnej. Wys. 7,5–8,2 cm; średn. wylewu 14,8 cm, dna 7,3 cm; grub. ścianek 0,5–0,6 cm (tabl. 267: 5). MGI/A/24:1984/435
6. Garnek jajowaty z prostym brzegiem i wklęsłym dnem. Zdobiony w górnej części brzuśca dwoma uszkami guzkowatymi poziomo przekłutymi. Powierzchnia zewn. chropowata, obrzucana, barwy ceglastej, wewn. czarnej. Wys. 13 cm; średn. wylewu 12,5 cm, dna 6,8 cm; grub. ścianek 0,7 cm (tabl. 267: 6). MGI/A/24:1984/433
7. Misa o zaokrąglonej krawędzi wylewu zagiętej do środka i lekko wklęsłym dnie. Powierzchnia zewn. wygładzana, barwy czarno-brunatnej, wewn. czarnej. Wys. 9,6 cm; średn. wylewu 15,7 cm, dna 6,2 cm; grub. ścianek 0,5–0,6 cm (tabl. 267: 7). MGI/A/24:1984/430
8. Czerpak półkulisty o zaokrąglonej krawędzi, wklęsłym dnie i taśmowatym uchu wystającym ponad brzeg. Powierzchnia zewn. wygładzana, barwy czarnej, wewn. brunatno-czarnej. Wys. 5,4 cm; średn. wylewu 9,8×10,6 cm, dna 5 cm; grub. ścianek 0,4–0,5 cm (tabl. 267: 8). MGI/A/24:1984/434
9. Ułamki części przydennej małego nacz. wazowatego lub garnka. Powierzchnia zewn. wygładzana, barwy brunatno-czarnej, wewn. czarnej. Średn. dna 8,5 cm; grub. ścianek 0,4–0,5 cm (tabl. 267: 9). MGI/A/24:1984/436
10. Zawieszka skroniowa (prawa) – skręt spiralny z okrągłego w przekroju drutu brązowego zwiniętego w 1,5 zwoju o końcach cieniejących. Średn. 1 cm; grub. 0,1 cm (tabl. 268: 1). MGI/A/24:1984/437
11. Zawieszka skroniowa (lewa) – skręt spiralny z okrągłego w przekroju drutu brązowego zwiniętego w 2 zwoje o końcach prostych. Średn. 1,2 cm; grub. 0,2 cm (tabl. 268: 2). MGI/A/24:1984/438
12. Fragm. trzonka szpili żelaznej, cieniejącego, wykonanego z pręta w przekroju okrągłego. Dług. 9,4 cm; średn. 0,4 cm (tabl. 268: 3). MGI/A/24:1984/439
13. Okucie z brązu, składające się z owalnej, wąskiej tulejki otwartej na przelot, z dwoma kółkami po obu stronach. Kółka o przekroju okrągłym, raczej odlane w całości wraz z tulejką. Wymiary całości: szer. 1,6 cm; dług. 4,3 cm; wys. 0,9 cm. Wymiary tulejki: szer. 1,4 cm; dług. 1,2 cm; średn. 0,9×1,4 cm. Wymiary kółek: średn. 1,7 cm; grub. 0,35 cm (tabl. 268: 4). MGI/A/24:1984/440
14. Drobne przedmioty brązowe (związane z okuciem nr 13 i ogólnie z pasem?): zamknięte kółko wykonane z pręta o przekroju romboidalnym (średn. 1,6 cm; grub. 0,3 cm); dwa U-kształtne ogniwa z prostokątnej w przekroju taśmy (średn. 0,7 i 0,9 cm; grub. 0,1 cm); kółeczko wykonane

z drutu (średn. 0,5 cm) oraz trzy nieokreślone fragm. z drutu i taśmy (tabl. 268: 5). MGI/A/24:1984/441

Skupisko ceramiki (S1) obok grobu 432 (pole I3, wykop 35)

1. Fragm. dwóch naczyń cienkościennych (w tym czerpaka). Jeden wylew pochodzi z naczynia półkulistego, drugi z profilowanego. Na ułatkach brzuśca ornament ryty w postaci zygzaka? wykonanego podwójną linią. Powierzchnie gładkie, barwy obustronnie czarnej. Grub. ścianek 0,3 cm.
2. Fragm. nacz. grubościennego (wazowatego?) z płaskim dnem zdobionego dużym poziomym plastycznym guzem. Powierzchnia zewn. chropowata, barwy brunatno-ceglastej, wewn. brunatno-szarej. Średn. dna 8 cm; grub. ścianek 0,7–0,9 cm. MGI/A/24:1984/441a

### GRÓB 433

#### szkieletowy (pole K3, wykop 25–35), tabl. 266

Po ściągnięciu humusu wystąpiły ułamki ceramiki (1) rozwleczone nad owalną jamą czytelną na 45 cm. Obiekt miał wymiary 115×50 cm, a wokół dłuższych boków i w ptd. części wystąpiły kamienie jednowarstwowej obstawy. W okolicy klatki piersiowej zmarłego leżała bransoletka? żelazna (2). Dno na 65 cm.

#### Inwentarz:

1. Cztery fragm. ceramiki cienkościennych o powierzchni zewn. wygładzanej, barwy czarnej lub brunatnej. Grub. ścianek 0,5 cm. MGI/A/24:1984/442
2. Fragm. bransolety? żelaznej wykonanej z taśmy w przekroju prostokątnej. Dług. 5 cm; szer. taśmy 0,5 cm; grub. 0,2 cm (tabl. 266: 1). MGI/A/24:1984/443

### GRÓB 434

#### szkieletowy (pole K3, wykop 23–24–33–34), tabl. 268, 269

Po usunięciu darni znaleziono fragm. ceramiki (1) zalegające nad jamą grobową uchwyconą na 45 cm. Miała kształt zbliżony do prostokąta o wymiarach 260×95 cm, usytuowanego na osi N–S. W ptn. części znaleziono zniszczoną nadstawę: talerz (2) nałożony na nacz. wazowate (3), garnek (4), misę (5) i czerpak (6). Niżej, na 84 cm grób miał wymiary 310×100 cm z zaciemnieniem w miejscu głowy, ponad którym ustawiony był garnek (7) i misa (8). W zaciemnieniu rozsypałyby paciorki szklane (9) (część ułożona w dwóch rzędach po stronie wsch.), pomiędzy którymi leżały zawieszki brązowe (10–11). W okolicy klatki piersiowej znaleziono szpilę brązową (12), ułożoną skośnie główką w dół. Dno na 110 cm.

**Inwentarz:**

1. 11 fragm. ceramiki, w tym wylew nac. wazowatego z wysoką szyjką zdobionego na przejściu szyjki w brzusiec listwą plastyczną z odciskami prostokątnych stempelków? Powierzchnia zewn. wygładzana, barwy brunatnej, wewn. czarnej (grub. ścianek 0,8 cm). Pozostałe to utamki nac. cienkościennych (w tym cztery wylewy) oraz części środkowe nac. grubościennych (tabl. 268: 1). MGI/A/24:1984/444a
2. Fragmenty talerza krążkowego o zaokrąglonej krawędzi. Powierzchnia nierówna, chropowata, barwa obustronnie ceglasto-brunatna. Średn. ok. 18 cm; grub. 0,9–1 cm (tabl. 268: 2). MGI/A/24:1984/444
3. Dolna część naczynia wazowatego o baniastym brzuscu o największej wydętości w 1/3 wysokości i lekko wklęsłym dnie. Powierzchnia zewn. wygładzana, barwy brunatnej, wewn. czarnej. Wys. 13 cm; średn. brzusca 15,8 cm, dna 8,5 cm; grub. ścianek 0,6–0,8 cm (tabl. 268: 3). MGI/A/24:1984/445
4. Dolna część garnka o lekko wklęsłym dnie. Powierzchnia zewn. chropowata, obrzucana, obmazywana skośnie, barwy ceglastej, wewn. brunatnej. Zach. wys. 12 cm; średn. dna 9 cm; grub. ścianek 0,6 cm (tabl. 268: 4). MGI/A/24:1984/449
5. Misa z brzegiem zagiętym do środka, zaokrągloną krawędzią wylewu i prostym dnem. Powierzchnia zewn. wygładzana, barwa obustronnie jasnobrunatna. Wys. 11,6 cm; średn. wylewu 19,2 cm, dna 9,8 cm; grub. ścianek 0,6–0,8 cm (tabl. 268: 5). MGI/A/24:1984/447
6. Czerpak półkulisty o zaokrąglonej krawędzi wylewu, odcisku palcowym w miejscu dna i taśmowatym uchu nieznacznie wystającym ponad brzeg. Powierzchnia zewn. wygładzana, barwy czarnej, wewn. szarej. Wys. 4,5 cm; średn. wylewu 8,8×9 cm, dna 1,5 cm; grub. ścianek 0,4–0,5 cm (tabl. 268: 6). MGI/A/24:1984/448
7. Garnek jajowaty o ukośnie ściętej krawędzi wylewu i lekko wklęsłym dnie. Na wysokości barku siedem listewek plastycznych (o różnej długości), karbowanych odciskami palcowymi. Powierzchnia zewn. chropowata, obmazywana skośnie, barwy brunatno-ceglastej i czarnej, wewn. szarej. Wys. 13,2 cm; średn. wylewu 13,5 cm, dna 8 cm; grub. ścianek 0,6 cm (tabl. 269: 7). MGI/A/24:1984/446
8. Misa z brzegiem zagiętym do środka, o ukośnie ściętej krawędzi wylewu i wklęsłym dnie. Poniżej wylewu pojedyncze uszko poziomo przekłute. Powierzchnia zewn. wygładzana, miejscami wyświecana, barwy czarno-brunatnej, wewn. czarnej. Wys. 8,1–8,5 cm; średn. wylewu 15,5 cm, dna 7 cm; grub. ścianek 0,4–0,6 cm (tabl. 269: 8). MGI/A/24:1984/450
9. Kolia składająca się z 99 paciorków szklanych, drobnych, w kształcie wycinka środkowej części kuli lub pierścieniowatych, w tym 95 barwy jasnozielonej i turkusowej (średn. 0,5 cm; wys. 0,2 cm), cztery barwy niebieskiej (średn. 0,7 cm; wys. 0,5 cm) (tabl. 269: 9). MGI/A/24:1984/453–454
10. Zawieszka skroniowa (prawa) – skręt spiralny z okrągłego w przekroju drutu brązowego zwiniętego w 2,5 zwoju o końcach cieniejących. Średn. 2,7 cm; grub. 0,2 cm (tabl. 269: 10). MGI/A/24:1984/451
11. Zawieszka skroniowa (lewa) – skręt spiralny z okrągłego w przekroju drutu brązowego zwiniętego w 2,5 zwoju o końcach cieniejących. Średn. 2,7 cm; grub. 0,2 cm (tabl. 269: 11). MGI/A/24:1984/452
12. Szpila brązowa z główką rozklepaną i zwiniętą w uszko. Wykonana z pręta o przekroju okrągłym. Długość 6,8 cm; grub. 0,3 cm (tabl. 269: 12). MGI/A/24:1984/455

**GRÓB 435****ciałopalny popielnicowy (pole K3, wykop 33), tabl. 255**

Na 53 cm odstonięto owalną jamę o wymiarach 65×47 cm, w której centralnej części wkopana była zniszczona popielnica (1). Wokół niej znajdowały się spalone kości. Dno na 85 cm.

Analiza antropologiczna: płeć – ?, *Adultus/Maturus*.

**Inwentarz:**

1. Popielnica – wysoki garnek lekko profilowany z zaokrąglonym brzegiem i lekko wklęsłym dnem. Zdobiony poniżej brzegu wieńcem odcisków palcowych w grupach po trzy lub cztery. Powierzchnia zewn. chropowata, pionowo obmazywana, barwy brunatno-ceglastej, wewn. czarnej. Wys. 25,8 cm; średn. wylewu 19,8 cm, dna 12 cm; grub. ścianek 1 cm (tabl. 255: 1). MGI/A/24:1984/456

**GRÓB 436****szkieletowy i ciałopalny – birytualny (pole K3, wykop 34–43–44), tabl. 270**

Na 30 cm nad ptd. brzegiem jamy znaleziono fragm. garnka (1). Jamę grobową uchwycono na 50 cm, miała owalny zarys o wymiarach 260×80–100 cm i była usytuowana na osi NW–SE. Niżej, na 60 cm w części ptn. ustawiona była misa (2) odwrócona do góry dnem i czerpak (3). Na wysokości piersi zmarłego leżała szpila (4), skierowana główką na wsch., przy której zachowały się fragm. kości. Dno na 90 cm.

Analiza antropologiczna: pochówek inhumacyjny: brak określenia płci i wieku; pochówek ciałopalny: brak określenia płci i wieku.

**Inwentarz:**

1. Ułamki dużego garnka jajowatego o zaokrąglonym brzegu zagiętym do środka. Zdobiony w 2/3 wysokości dużymi guzami plastycznymi (zachowane dwa). Powierzchnia zewn. chropowata, pionowo obmazywana, barwy obustronnie brunatnej. Wys. 18 cm; grub. ścianek 0,6 cm (tabl. 270: 1). MGI/A/24:1984/458
2. Misa z brzegiem zagiętym do środka, prosto ściętą krawędzią wylewu i wklęsłym dnem. Powierzchnia zewn. wygładzana, barwy czarno-brunatnej, wewn. czarnej. Wys. 9,3 cm; średn. wylewu 19 cm, dna 9 cm; grub. ścianek 0,4–0,6 cm (tabl. 270: 2). MGI/A/24:1984/459
3. Czerpak półkulisty o zaokrąglonej krawędzi, wklęsłym dnie i taśmowatym uchu wystającym ponad brzeg. Powierzchnia zewn. gładka, miejscami wyświecana, barwy czarno-brunatnej, wewn. szarej. Wys. 4 cm; średn. wylewu 8×8,2 cm, dna 3,5 cm; grub. ścianek 0,3–0,5 cm (tabl. 270: 3). MGI/A/24:1984/460
4. Szpila brązowa z główką rozklepaną i zwiniętą w uszko. Wykonana z pręta o przekroju okrągłym. Dług. 5,2 cm; grub. 0,3 cm (tabl. 270: 4). MGI/A/24:1984/461
3. Czerpak profilowany (we fragm.) o lekko zaznaczonej szyjce, prostym wylewie i wklęsłym dnie. Ucho taśmowate nieznacznie wystające ponad krawędź. Powierzchnia zewn. wygładzana, wyświecana, barwy obustronnie czarnej. Wys. ok. 6 cm; średn. wylewu 9,5 cm, dna 3,7 cm; grub. ścianek 0,3–0,5 cm (tabl. 271: 3). MGI/A/24:1984/464
4. Garnek jajowaty z prostym brzegiem i wklęsłym dnem. Zdobiony poniżej brzegu potrójnymi grupami odcisków palcowym biegnącymi dookoła. Powierzchnia zewn. chropowata, miejscami obmazywana skośnie, barwy brunatno-ceglastej, wewn. czarnej. Wys. 13,6 cm; średn. wylewu 13,2 cm, dna 8,9 cm; grub. ścianek 0,5–0,6 cm (tabl. 271: 4). MGI/A/24:1984/463
5. Zawieszka skroniowa (prawa) – skręt spiralny z okrągłego w przekroju drutu brązowego zwiniętego w 2 zwoje o końcach cieniejących. Średn. 2 cm; grub. 0,2 cm (tabl. 271: 5). MGI/A/24:1984/466
6. Zawieszka skroniowa (lewa) – skręt spiralny z okrągłego w przekroju drutu brązowego zwiniętego w 3,5 zwoju o końcach cieniejących. Średn. 2 cm; grub. 0,2 cm (tabl. 271: 6). MGI/A/24:1984/467
7. Szpila żelazna z główką rozklepaną i zwiniętą w uszko. Wykonana z pręta o przekroju okrągłym. Dług. 14 cm; grub. 0,5 cm (tabl. 271: 7). MGI/A/24:1984/468
8. Otwarta bransoleta żelazna (prawa) o końcach ściętych prosto. Wykonana z pręta o przekroju okrągłym. Średn. 7 cm; grub. 0,6 cm (tabl. 271: 8). MGI/A/24:1984/469
9. Otwarta bransoleta żelazna (lewa) o końcach ściętych prosto. Wykonana z pręta o przekroju okrągłym. Średn. 8 cm; grub. 0,6 cm (tabl. 271: 9). MGI/A/24:1984/461

**GRÓB 437**

szkieletowy (pole K3, wykop 40–50; pole M3, wykop 31–32–41), tabl. 271

Na 45 cm znaleziono fragm. nacz. wazowatego (1) w ptn. części prawie prostokątnej jamy o wymiarach 250×100 cm usytuowanej na osi NW–SE. Niżej, na 90 cm w centralnej części jamy widoczne było zaciemnienie w miejscu szkieletu. Na jej dłuższych bokach leżały rozproszone kamienie obstawy. Ponad główką zmarłego ustawione były obok siebie misa (2), czerpak (3) i garnek (4). W okolicy klatki piersiowej znaleziono zawieszki brązowe (5–6) przemieszczone wtórnie korzeniami sosny, obok nich szpilę żelazną (7) ułożoną główką w kierunku zach. oraz bransolety żelazne (8–9). Dno na 115 cm.

**Inwentarz:**

1. Fragm. części przydennej naczynia wazowatego z płaskim dnem. Powierzchnia zewn. wygładzana, barwy brunatno-czarnej, wewn. czarnej. Średn. dna ok. 10 cm; grub. ścianek 0,5–0,8 cm (tabl. 271: 1). MGI/A/24:1984/462
2. Misa z brzegiem zagiętym do środka, o zaokrąglonej krawędzi wylewu i lekko wklęsłym dnie. Powierzchnia zewn. wygładzana, barwy czarno-brunatnej, wewn. czarnej. Wys. 8,2 cm; średn. wylewu 15,8 cm, dna 5 cm; grub. ścianek 0,4–0,5 cm (tabl. 271: 2). MGI/A/24:1984/465

**GRÓB 438**

szkieletowy (pole K3, wykop 41–42–51–52)

Odstonięta na 50 cm jama miała kształt nieregularnego owalu o wymiarach 220×85–100 cm wydłużonego na osi N–S. W wypetnisku widoczne było zaciemnienie w miejscu szkieletu. Na środku dłuższych boków jamy znajdowała się obstawa kamienna, ułożona w dwóch skupiskach w części ptn. i ptd. Dno na 95 cm.

**GRÓB 439**

ciałopalny jamowy naśladujący szkieletowy (pole I3, wykop 38–39–48–49), tabl. 272

Na 10–40 cm znaleziono skupisko bardzo zniszczonych naczyń: garnka (1), talerza (2), nacz. wazowatego (3) i misy (4)

zgrupowanych nad ptn.–wsch. częścią jamy, której słabo czytelny zarys uchwycono na 45 cm. Miała nerkowaty kształt o maksymalnych wymiarach 235×100–130. Poniżej naczyń nadstawy, na 55 cm znaleziono kolejne naczynia: od strony wsch. garnek (5) i czerpak (6), w kierunku zach. misę (7). Wokół naczyń w ciemnobrunatnym wypełnisku rozsypane były spalone kości w warstwie o miąższości do 30 cm. Na dnie (80 cm) znaleziono trzonek szpili brązowej (8).

Analiza antropologiczna: płeć – ?, *Infans II/Juvenis*.

#### Inwentarz:

1. Fragm. dużego garnka? o płaskim dnie. Zachowane dwa duże plastyczne guzy – uchwyty. Powierzchnia zewn. wygładzana i szorstka, barwa obustronnie brunatna. Grub. ścianek 0,5–0,8 cm. MGI/A/24:1984/471
2. Fragm. talerza krążkowego o powierzchni chropowatej z odciskami palcowymi, barwa obustronnie brunatna. Grub. 0,9–1 cm. MGI/A/24:1984/472
3. Górna część naczynia wazowatego z pogrubionym, skośnie ściętym brzegiem lejowato rozchylonym na zewnątrz, wysoką szyjką i łagodnie profilowanym brzuścem. Na przejściu brzuśca w szyjkę ornamentowane dookólną listwą plastyczną z odciskami palcowymi. Powierzchnia zewn. w części górnej wygładzana, na brzuścu chropowata, barwy brunatno-czarnej, wewn. czarnej. Wys. zach. 13 cm; średn. wylewu ok. 28 cm; grub. ścianek 0,8 cm (tabl. 272: 1). MGI/A/24:1984/473
4. Fragm. misy z brzegiem zagiętym do środka, o ukośnie ściętej krawędzi wylewu. Poniżej wylewu umieszczone pojedyncze uszko poziomo przekłute. Powierzchnia zewn. wygładzana, barwy czarno-brunatnej, wewn. czarnej. Zach. wys. 9 cm; grub. ścianek 0,5 cm. MGI/A/24:1984/474
5. Garnek profilowany z zaokrąglonym brzegiem i wyodrębnionym, lekko wklęsłym dnem. Powierzchnia zewn. szorstka, barwy brunatnej, wewn. szarej. Wys. 14,6 cm; średn. wylewu 15 cm, dna 8,2 cm; grub. ścianek 0,6 cm (tabl. 272: 2). MGI/A/24:1984/475
6. Czerpak półkulisty o zaokrąglonej krawędzi, płaskim dnie i taśmowatym uchu wystającym ponad brzeg. Powierzchnia zewn. wygładzana, barwy czarno-brunatnej, wewn. czarnej. Wys. 5,7 cm; średn. wylewu 10,5×11,3 cm, dna 3 cm; grub. ścianek 0,4–0,5 cm (tabl. 272: 3). MGI/A/24:1984/476
7. Misa półkulista o prosto ściętej krawędzi wylewu i płaskim dnie. Powierzchnia zewn. wygładzana, barwy czarno-brunatnej, wewn. czarnej. Wys. 9,8 cm; średn. wylewu 18,7 cm, dna 10 cm; grub. ścianek 0,5–0,6 cm (tabl. 272: 4). MGI/A/24:1984/477

8. Ułamek trzonka szpili brązowej wykonany z pręta o przekroju okrągłym. Dług. 5 cm; grub. 0,2 cm (tabl. 272: 5). MGI/A/24:1984/478

#### GRÓB 440

##### szkieletowy (pole I3, wykop 23–33–43), tabl. 270

Po ściągnięciu humusu znaleziono fragm. ceramiki (4). Na 45 cm odstonięto owalną jamę grobową o wymiarach 130×55 cm, usytuowaną na osi NW–SE. Na zach. krawędzi leżały dwa kamienie obstawy. Niżej, na 60 cm w ptn. części zaciemnienia w miejscu szkieletu znaleziono przewróconą na bok misę (1), z mniejszą (2) w środku, a po przeciwnej stronie garnek (3) i nagolennik brązowy (5). Dno na 80 cm.

#### Inwentarz:

1. Misa półkulista o ukośnie ściętej krawędzi wylewu i niewyodrębnionym prostym dnie. Powierzchnia zewn. wygładzana, miejscami wyświecana, barwy obustronnie czarnej. Wys. 7 cm; średn. wylewu 14,8 cm, dna 5 cm; grub. ścianek 0,4–0,5 cm (tabl. 270: 1). MGI/A/25:1985/480
2. Misa profilowana (we fragm.) z brzegiem zaokrąglonym i wychylonym na zewnątrz, baniastym brzuścem i prostym dnem. Ornamentowana na brzuścu podwójnym żłobkiem, od którego odchodzi motyw w postaci trójkąta z trzech linii, zakreskowanego wewnątrz krótkimi kreskami (wąsami). Po jego obu stronach ukośne żłobki (z trzech linii), zgrupowane po dwa. Zdobienie obejmuje górną część brzuśca. Powierzchnia zewn. gładka, ze śladami wyświecania na wylewie, barwy czarno-brunatnej, wewn. brunatnej. Wys. 5 cm; średn. wylewu 11 cm, brzuśca 12 cm, dna 3,7 cm; grub. ścianek 0,4 cm (tabl. 270: 2). MGI/A/25:1985/481
3. Garnek doniczkowaty z zaokrąglonym brzegiem i wklęsłym dnem. Powierzchnia zewn. chropowata, obrzucana, obmazowana pionowo, barwy brunatnej, wewn. brunatno-czarnej. Wys. 12,4 cm; średn. wylewu 12,4 cm, dna 10,8 cm; grub. ścianek 0,6 cm (tabl. 270: 3). MGI/A/25:1985/482
4. 30 fragm. ceramiki, w większości z nac. cienkościennego zdobionego na brzuścu rytymi poziomymi liniami z odchodzącymi kątami?, barwy obustronnie czarnej, powierzchni gładkiej, z pylistą domieszką (grub. ścianki 0,4 cm); pozostałe ułamki chropowatych brzuśców, barwy brunatnej. MGI/A/25:1985/480a
5. Nagolennik – bransoleta brązowa o końcach głęboko zachodzących na siebie, cieniejących. Wykonana z drutu o przekroju płasko-wypukłym. Średn. 5,6 cm; grub. 0,3 cm (tabl. 270: 4). MGI/A/25:1985/483

**GRÓB 441****szkieletowy (pole I3, wykop 32–42)**

Jamę grobową uchwycono na 55 cm. Miała zarys zbliżony do prostokąta o wymiarach 125×60 cm z kamieniami obstawy ułożonymi regularnie na zach. boku i chaotycznie na wschodnim. Niżej, na 70 cm w części środkowej zarysowało się zaciemnienie w miejscu szkieletu. Dno na 85 cm.

**GRÓB 442****szkieletowy (pole G3, wykop 28–29–38–39)**

Na 20 cm odstonięto kilka kamieni bruku rozrzuconych nad prostokątną jamą o wymiarach 100×60 cm uchwyconą na 40 cm. W jej ptn. części leżały kamienie obstawy, a wypetnisku widoczne było zaciemnienie w miejscu szkieletu. Dno na 75 cm.

Palenisko: na 40 cm, bezpośrednio do boku wsch. grobu przylegała owalna jama (57×45 cm) z fragm. węgla drzewnych (zaginęły).

**GRÓB 443****szkieletowy (pole G3, wykop 58–59–68–69), tabl. 273, 274**

Na 20 cm znaleziono misę (1) obok nacz. wazowate (2) przykryte talerzem (3) i garnek (4) przylegający do nich od strony ptd. Przy naczyniach znajdowało się kilka małych kamieni (bruku?). Były ustawione nad ptn. częścią jamy, którą odstonięto na 40–50 cm. Miała prawie prostokątny kształt o wymiarach 230×100 cm, była zorientowana na osi N–S. Na 75–82 cm wzdłuż jej dłuższych boków ułożone były duże kamienie obstawy. W wypetnisku widoczne zaciemnienie w miejscu szkieletu, ciemniejsze w miejscu głowy. W części ptn.–wsch. ustawiony był garnek (5), a na nim misa (6), nakryte pokrywką (7), natomiast w nogach leżał przewrócony czerpak (8). Przy głowie leżały zawieszki brązowe (9–10), a wokół nich rozproszone cztery paciorki szklane (11). Na piersiach ułożona była szpila żelazna (12), skierowana główką w dół. W okolicy rąk znaleziono bransolety (13–14), przy prawej zachowane były fragm. tkaniny. Dno na 110 cm.

Uwagi: tkanina – zaginęła.

Palenisko: na 50 cm, przy ptd.–zach. boku jamy, owalna jama (średn. 45 cm), z węglami drzewnymi.

**Inwentarz:**

1. Misa z brzegiem zagiętym do środka, o ukośnie ściętej krawędzi wylewu i wklęsłym dnie. Zdobiona wewnątrz bardzo słabo widocznym ornamentem wyświecanym dzielącym ścianki naczynia na sześć pól ułożonych naprzemianlegle i oddzielonych pojedynczą linią. Trzy wypetnione są ukośną

kratką, kolejne trzy grupami pionowych kresiek. Na dnie występują dwa koncentryczne kółka. Powierzchnia zewn. gładka, barwy brunatno-czarnej, wewn. czarnej (mocno startej). Wys. 8 cm; średn. wylewu 20 cm, dna 6,5 cm; grub. ścianek 0,5–0,6 cm (tabl. 273: 1). MGI/A/25:1985/488

2. Naczynie wazowate z ukośnie ściętą krawędzią wylewu, dwustożkowatym brzuścem o największej wydętości w połowie wysokości naczynia i lekko wklęsłym dnie. Powierzchnia zewn. gładka, barwy czarno-brunatnej, wewn. czarnej. Wys. 15,8 cm; średn. wylewu 14 cm, brzuśca 17 cm, dna 10 cm; grub. ścianek 0,8 cm (tabl. 273: 2). MGI/A/25:1985/487
3. Fragm. talerza krążkowego o zaokrąglonej krawędzi pokrytego odciskami dołków paznokciowych. Powierzchnia nierówna, chropowata, barwa obustronnie ceglasto-brunatna. Średn. 16,4 cm; grub. 1 cm (tabl. 273: 3). MGI/A/25:1985/490
4. Garnek jajowaty z ukośnie ściętym brzegiem i lekko wklęsłym dnem. Zdobiony na największej wydętości brzuśca czterema listewkami plastycznymi uformowanymi w zdwojone guzki. Powierzchnia zewn. wygładzana przy wylewie, niżej chropowata, obrzucana, barwy brunatno-czarnej, wewn. czarnej. Wys. 13,2 cm; średn. wylewu 12,4 cm, dna 9 cm; grub. ścianek 0,5–0,8 cm (tabl. 273: 4). MGI/A/25:1985/489
5. Garnek jajowaty z wylewem zagiętym do środka, ukośnie ściętym brzegiem i lekko wklęsłym dnem. Zdobiony poniżej brzegu pasem dookólnych odcisków paznokciowych i poniżej czterema małymi guzkami z odciskami palcowymi. Powierzchnia zewn. wygładzana przy wylewie, niżej chropowata, obrzucana, obmazywana palcami i gładzikiem, barwy brunatno-ceglastej, wewn. brunatnoszarej. Wys. 11–11,8 cm; średn. wylewu 11,8 cm, dna 8,8 cm; grub. ścianek 0,6–0,8 cm (tabl. 273: 5). MGI/A/25:1985/493
6. Misa półkulista o zaokrąglonej krawędzi wylewu i wklęsłym dnie. Powierzchnia zewn. wygładzana, miejscami wyświecana, barwa obustronnie czarna. Wys. 9,2 cm; średn. wylewu 17 cm, dna 6,6 cm; grub. ścianek 0,5–0,7 cm (tabl. 273: 6). MGI/A/25:1985/492
7. Fragm. stożkowatej? pokrywki z pogrubionym, lekko odgiętym brzegiem. Powierzchnia zewn. gładka, barwy brunatno-czarnej, wewn. czarnej. Wys. 3 cm; średn. 19,6 cm; grub. ścianek 0,7 cm (tabl. 273: 7). MGI/A/25:1985/491
8. Czerpak półkulisty o prosto ściętej krawędzi wylewu, wklęsłym dnie i taśmowatym uchu wystającym ponad brzeg. Powierzchnia zewn. wygładzana, nierówna, barwa obustronnie szara. Wys. 4,5–5,5 cm; średn. wylewu 9×9,5 cm, dna 3,5 cm; grub. ścianek 0,5 cm (tabl. 273: 8). MGI/A/25:1985/494



9. Zawieszka skroniowa (prawa) – skręt spiralny z okrągłego w przekroju drutu brązowego zwiniętego w 3 zwoje o końcach cieniejących. Średn. 2,2 cm; grub. 0,2 cm (tabl. 274: 1). MGI/A/25:1985/495
10. Zawieszka skroniowa (lewa) – skręt spiralny z okrągłego w przekroju drutu brązowego zwiniętego w 2,5 zwoju o końcach cieniejących. Średn. 2,2 cm; grub. 0,2 cm (tabl. 274: 2). MGI/A/25:1985/496
11. Cztery paciorki szklane w kształcie wycinka środkowej części kuli, barwy niebieskiej (średn. 1 cm; wys. 0,6 cm) (tabl. 274: 3). MGI/A/25:1985/497
12. Szpila żelazna (we fragm.) z główką pp. w postaci tarczki spiralnej. Trzonek o cieniejącym końcu. Wykonana z pręta o przekroju okrągłym. Długość 8,2 cm; grub. pręta 0,3–0,5 cm (tabl. 274: 4). MGI/A/25:1985/498
13. Bransoleta brązowa (prawa) o końcach lekko zachodzących na siebie, zakończonych półkulistymi zgrubieniami. Wykonana z pręta o przekroju okrągłym. Średn. 5,7×6 cm; grub. 0,3 cm (tabl. 274: 5). MGI/A/25:1985/499
14. Bransoleta brązowa (lewa) o końcach lekko zachodzących na siebie, zakończonych niewielkimi zgrubieniami. Wykonana z pręta o przekroju okrągłym. Średn. 5,4×5,8 cm; grub. 0,3 cm (tabl. 274: 6). MGI/A/25:1985/500

#### **GRÓB 444** szkieletowy (pole J3, wykop 31)

Na 55 cm wystąpiły kamienie obstawy ułożone nieregularnie wokół owalnej jamy grobowej o wymiarach 97×56 cm. Jej wypełnisko stanowiła brunatna próchnica, w części środkowej ciemniejsza (zaciemnienie w miejscu szkieletu?). Dno na 80 cm.

#### **GRÓB 445** szkieletowy i ciałopalny jamowy – birtualny (pole I3, wykop 41–51), tabl. 269

Na 15–30 cm wystąpiły ułamki ceramiki (1) oraz drobne spalone kości. Owalną jamę grobową o wymiarach 135×60 cm odsonięto na 50 cm. W wypełnisku widoczne było zaciemnienie w miejscu szkieletu, wokół którego ułożone były kamienie obstawy. Niżej, na 60 cm, w okolicy prawej ręki znaleziono bransoletę brązową (2). Dno na 80 cm.

Analiza antropologiczna: pochówek inhumacyjny: mat. kostne niezachowane; pochówek ciałopalny: pteć – ?, dorosty.

Uwagi: grób opisany wyłącznie jako szkieletowy.

#### **Inwentarz:**

1. 47 fragm. ceramiki, w tym ułamek wylewu i dna, pozostałe to części środkowe nac. wazowatego? z odcinkową listwą plastyczną, barwy brunatnej, czarnej, grub. ścianek 0,5–0,8 cm. MGI/A/25:1985/502
2. Mała bransoleta brązowa o końcach zachodzących na siebie, ściętych prosto. Wykonana z pręta o przekroju romboidalnym. Średn. 3,8 cm; grub. 0,3 cm (tabl. 269: 1). MGI/A/25:1985/503
3. Węgle drzewne (stos): sosna zwyczajna, brzoza, iglaste (przepalone), część nieoznaczona. MGI/A/25:1985/505

#### **GRÓB 446** szkieletowy (pole I3, wykop 42–43–52–53)

Na 55 cm widoczna była mała owalna jama o wymiarach 115×55 cm. Przy jej zach. krawędzi leżały dwa kamienie obstawy. Wypełnisko miało brunatne zabarwienie z intensywnym zaciemnieniem w miejscu szkieletu. Dno na 75 cm.

#### **GRÓB 447** szkieletowy (pole I3, wykop 41–42–51–52), tabl. 274

Regularną, prostokątną w zarysie jamę odsonięto na 70 cm. Miała wymiary 200×80 cm. W brunatnym wypełnisku widoczne było zaciemnienie w miejscu szkieletu, przy którym wzdłuż dłuższych boków ułożone były kamienie obstawy. W części ptn.–zach. ustawiona była misa (1). Ze szczątków ludzkich zachowała się szczeka z zębami. Dno na 100 cm.

Analiza antropologiczna: pteć – ?, dziecko.

Uwagi: wg HW skupisko S2 mogło być nadstawą grobu 447.

#### **Inwentarz:**

1. Misa półkulista o zaokrąglonej krawędzi wylewu i wklęsłym dnie. Powierzchnia zewn. wygładzana, barwy brunatno-czarnej, wewn. szarej. Wys. 6–7 cm; średn. wylewu 15 cm, dna 4 cm; grub. ścianek 0,5–0,6 cm (tabl. 274: 1). MGI/A/25:1985/507

Skupisko ceramiki (S2) obok grobu 447 (pole I3, wykop 51)

1. 34 fragm. ceramiki, w tym garnka profilowanego o powierzchni szorstkiej (grub. 0,5 cm), nac. wazowatego zdobionego listwą plastyczną o powierzchni gładkiej, barwy czarnej oraz misy półkulistej o powierzchni gładkiej. MGI/A/25:1985/580a

#### **GRÓB 448** szkieletowy (pole G3, wykop 29–30–39–40)

Po ściągnięciu humusu, na 30 cm odsonięto cztery kamienie obstawy jamy ułożone w ptd.–zach. części jamy. Jej zarys

zbliżony do owalu o wymiarach 135×35–55 cm uchwycono na 40 cm. Dno na 75 cm.

#### GRÓB 449

szkieletowy (pole G3, wykop 40–50; pole I3, wykop 31–41), tabl. 275, 276

Na 25 cm odstonięto garnek (1) z czerpakiem (2) w środku, obok stało zniszczone nacz. wazowate (3), do którego włożono misę (4). Naczynia ustawiono nad płn. częścią jamy widocznej na 50 cm. Owalny w zarysie obiekt miał wymiary 270×85 cm i był zorientowany na osi N–S. Jego wypetnisko miało zabarwienie ciemnobrunatne z dookólnym zaciemnieniem – prawdopodobnie śladem po deskach drewnianych. Na 60–70 cm wokół dłuższych boków rozrzuconych było kilka kamieni jednowarstwowej obstawy. W centralnej części grobu widoczne było intensywne zaciemnienie w miejscu szkieletu. Nad głową zmarłego ustawione były obok siebie trzy naczynia: misa (5) z czerpakiem (6) wewnątrz, garnek (7) oraz z boku misa malowana (8). Na głowie leżał diadem (9) z guziczków brązowych ułożonych w dwa rzędy w okolicy czoła i pojedynczo przy skroniach z fragm. nici (19), spięty z tyłu kółkiem (10) i ozdobiony zawieszkami brązowymi (11–12). Wokół szyi leżały paciorki szklane (13). Po lewej stronie klatki piersiowej ułożona była brązowa szpila (14), skośnie i główką na dół, na obu rękach bransolety brązowe (15–16), a na nogach nagolenniki żelazne (17–18). Dno na 100 cm.

#### Inwentarz:

1. Garnek jajowaty z prostym brzegiem i wklęsłym dnem. Zdobiony poniżej brzegu dookólną listewką plastyczną karbowaną odciskami palcowo-paznokciowymi. Powierzchnia zewn. chropowata, miejscami obmazywana skośnie, barwy brunatno-ceglastej, wewn. brunatnej. Wys. 17,6 cm; średn. wylewu 14,5 cm, dna 7,3 cm; grub. ścianek 0,5–0,6 cm (tabl. 275: 1). MGI/A/25:1985/509
2. Czerpak z brzegiem zagiętym do środka, z wyraźnym załomem, wklęsłym dnem i taśmowatym uchu wystającym ponad brzeg. Powierzchnia zewn. gładka, barwa obustronnie czarna. Wys. 5 cm; średn. wylewu 12 cm, dna 3 cm; grub. ścianek 0,5 cm (tabl. 275: 2). MGI/A/25:1985/512
3. Część przydenna naczynia wazowatego z lekko wklęsłym dnem. Powierzchnia zewn. szorstka, nierówna, barwa obustronnie brunatna. Wys. zach. 5,5 cm; średn. dna 9,5 cm; grub. ścianek 0,5 cm (tabl. 275: 3). MGI/A/25:1985/511
4. Misa z ukośnie ściętym brzegiem zagiętym do środka i wyodrębnionym prostym dnem. Powierzchnia zewn. gładka,

- miejscami wyświecana, barwy brunatno-czarnej, wewn. czarnej. Wys. 8–9,2 cm; średn. wylewu 16,6 cm, dna 7,2 cm; grub. ścianek 0,4–0,5 cm (tabl. 275: 4). MGI/A/25:1985/510
5. Fragm. misy z wklęsłym dnem i zachowanym pojedynczym uszkiem guzkowatym poziomo przekłutym. Powierzchnia zewn. wygładzana, barwa obustronnie czarna. Wys. 8 cm; średn. dna 7,5 cm; grub. ścianek 0,5–0,6 cm (tabl. 275: 5). MGI/A/25:1985/513
  6. Czerpak półkuli o zaokrąglonej krawędzi wylewu i odcisku palcowym w miejscu dna, ucho niezachowane. Powierzchnia zewn. wygładzana, nierówna, barwa obustronnie czarna. Wys. 5,6–6 cm; średn. wylewu 11×11,6 cm, dna 2,8 cm; grub. ścianek 0,5–0,6 cm (tabl. 275: 6). MGI/A/25:1985/516
  7. Garnek jajowaty z prostym brzegiem i wklęsłym dnem. Poniżej brzegu zaopatrzony symetrycznie w dwa uszka poziomo przekłute. Powierzchnia zewn. wygładzana przy brzegu, niżej chropowata, pionowo obmazywana, barwy brunatnej, wewn. czarnej. Wys. 13,3 cm; średn. wylewu 13,1 cm, dna 7 cm; grub. ścianek 0,8 cm (tabl. 275: 7). MGI/A/25:1985/514
  8. Nacz. malowane – misa ostroprofilowana z płaskim dnem, o wysoko umieszczonym załomie brzuśca. W górnej części brzuśca mocno zatarty ornament malowany w postaci grup czerwonych kótek z wpisanymi w nie podwójnymi swastykami w kolorze czarnym. Powierzchnia zewn. wygładzana, barwa obustronnie kremowa. Wys. 5 cm; średn. wylewu 13 cm, dna 5 cm; grub. ścianek 0,3–0,4 cm (tabl. 276: 8). MGI/A/25:1985/515
  9. Diadem z 77 miseczkowatych guziczków brązowych wykonanych z cienkiej blaszki i zaopatrzonych od strony wklęsłej w uszka. Średn. 1–1,1 cm (tabl. 276: 9). MGI/A/25:1985/519
  10. Otwarte kółko brązowe o końcach ściętych prosto, stykających się. Wykonane z pręta w przekroju okrągłego. Średn. 2 cm; grub. pręta 2 cm (tabl. 276: 10). MGI/A/25:1985/520
  11. Zawieszka skroniowa (prawa) – skręt spiralny z okrągłego w przekroju drutu brązowego zwiniętego w 3 zwoje, końce utamane. Średn. 2,7 cm; grub. 0,2 cm (tabl. 276: 11). MGI/A/25:1985/517
  12. Zawieszka skroniowa (lewa) – skręt spiralny z okrągłego w przekroju drutu brązowego zwiniętego w 4 zwoje o końcach cieniejących. Średn. 2,5 cm; grub. 0,1 cm (tabl. 276: 12). MGI/A/25:1985/518
  13. Kolia składająca się z 36 paciorków szklanych, w kształcie wycinka środkowej części kuli lub pierścieniowatych, w tym 32 barwy niebieskiej, w tym trzy dekorowane żółtym zygzakiem (średn. 0,4–0,7 cm; wys. 0,2–0,5 cm), cztery drobne barwy żółtej (średn. 0,4 cm; wys. 0,2 cm) (tabl. 276: 13).

14. Szpila brązowa z główką rozklepaną i zwiniętą w uszko. Wykonana z pręta o przekroju okrągłym. Długość 15,5 cm; grubość 0,3 cm (tabl. 276: 14). MGI/A/25:1985/522
15. Bransoleta brązowa (prawa) z cieniejącymi, głęboko zachodzącymi na siebie końcami. Zdobiona pojedynczą grupą poprzecznych nacięć. Wykonana z pręta o przekroju okrągłym. Średnica 6×6,5 cm; grubość 0,4 cm (tabl. 276: 15). MGI/A/25:1985/523
16. Fragm. bransolety brązowej (lewej) z cieniejącymi końcami. Wykonana z pręta o przekroju trójkątnym/ptasko-wypukłym. Średnica 6×6,5 cm; grubość 0,4 cm (tabl. 276: 16). MGI/A/25:1985/524
17. Fragm. nagolennika żelaznego (prawego) z końcami zachodzącymi na siebie, wykonanego z pręta o przekroju okrągłym. Średnica 11 cm; grubość 1 cm (tabl. 276: 17). MGI/A/25:1985/525
18. Nagolennik żelazny lewy (we fragm.) zwinięty w 2 i 1/3 zwoju o końcach cieniejących. Wykonany z pręta o przekroju okrągłym. Średnica 12 cm; grubość 1 cm. Na zewnętrznej stronie ślady tkaniny (tabl. 276: 18). MGI/A/25:1985/526
19. Tkanina: przy guziczkach – nić z surowca roślinnego, przy nagolenniku – z nieokreślonego surowca o splocie płóciennym.

Skupisko ceramiki (S3) obok grobu 449 (pole G3, wykop 39):

1. 14 fragm. ceramiki, w tym garnka jajowatego o powierzchni szorstkiej (grubość 0,5 cm). MGI/A/25:1985/485

Palenisko: (pole G3, wykop 48–49): pod runem znaleziono ułamki ceramiki, które znajdowały się nad dużą owalną jamą usytuowaną na osi E–W o wymiarach 100×75 cm. Wypełnisko, nasycone węglami drzewnymi, miało bardzo ciemne zabarwienie. Dno na 115 cm.

1. Węgla drzewne. MGI/A/25:1985/577
2. Przedmiot kamienny („radlica”) – geofakt.

#### **GRÓB 450** **szkieletowy?/ ciałopalny jamowy zwierzęcy? (pole G3, wykop 27–28)**

Pod runem znaleziono dużo ułamków naczyń (1). Strop zbliżonej do owalu jamy (80×65 cm) uchwycono na 40 cm. W zach. części widoczne było zaciemnienie wypełnione przepaloną ziemią z węglami drzewnymi i kośćmi zwierzęcymi (świni oraz nieoznaczonymi gatunkowo), przy którym leżały trzy kamienie. Dno na 55 cm.

Uwagi: w opisie HW był interpretowany jako grób szkieletowy.

#### **Inwentarz:**

1. 70 fragm. ceramiki pochodzących z naczyń grubościennych, w tym cztery wylewy (jeden profilowany) oraz ułamki brzuśców o wygładzanej, szorstkiej lub chropowatej powierzchni, barwy ceglastej, brunatnej i czarnej. MGI/A/25:1985/527
2. Węgla drzewne (razem z przepalonymi kośćmi zwierzęcymi): brzoza, dąb, iglaste, część nieoznaczona. MGI/A/25:1985/528

#### **GRÓB 451** **szkieletowy i ciałopalny jamowy – birtualny (pole G3, wykop 36–37–46–47), tabl. 277**

Po usunięciu runa leśnego do 30 cm znajdowano fragm. ceramiki (6) i drobne spalone kości. Na 50–60 cm odstonięto garnek (1), misę (2) i czerpak (3) ustawione w ptn. części obiektu. Owalna jama miała wymiary 300×80–90 cm i była usytuowana na osi N–S. Na 70 cm widoczne były kamienie obstawy ustawione wzdłuż zach. boku i pojedynczy na wsch. Na tym poziomie jama miała regularny kształt, zbliżony do prostokąta (260×80 cm). Niżej, na 90 cm widoczne było zaciemnienie w miejscu szkieletu. Za głową zmarłego odstonięto misę (4) i garnek (5). Przy obu skroniach leżały zawieszki brązowe (7–8) z fragm. tkaniny, niżej szpila brązowa (9), ułożona główką na dół, a przy prawej ręce bransoleta brązowa (10) z destrukcjami tkaniny o cienkim splocie. Dno na 110 cm.

Analiza antropologiczna: pochówek inhumacyjny: brak określenia płci i wieku; pochówek ciałopalny: brak określenia płci i wieku.

Uwagi: grób opisany wyłącznie jako szkieletowy, brak szczegółowej informacji o lokalizacji pochówku ciałopalnego; tkanina – zaginęła.

Paleniska: na 60 cm, w części ptn. i ptd.–zach. grobu, dwa obiekty zbliżone do okręgu (średnica 40 i 60 cm) z fragm. węgli drzewnych (11).

#### **Inwentarz:**

1. Garnek profilowany o prosto ściętym brzegu, słabo wydzielonej szyjce i wklęsłym dnie. Poniżej szyjki dookoła ornament w postaci dotków palcowych. Powierzchnia zewn. wygładzana przy wylewie, niżej chropowata i obmazywana na ukos, barwy brunatnej, wewn. brunatno-szarej. Wys. 13,4 cm; średnica wylewu 14,3 cm, dna 8 cm; grubość ścianek 0,8 cm (tabl. 277: 1). MGI/A/25:1985/534
2. Misa stożkowata z zaokrągloną krawędzią wylewu i prostym dnem. Poniżej brzegu umieszczone pojedyncze uszko guzowate poziomo przekłute. Powierzchnia zewn. wygładzana, barwy brunatno-czarnej, wewn. czarnej. Wys. 7,4 cm; średnica wylewu 16,6 cm, dna 5,6 cm; grubość ścianek 0,5–0,6 cm (tabl. 277: 2). MGI/A/25:1985/536

3. Czerpak półkulisty o zaokrąglonej krawędzi wylewu i odcisku palcowym w miejscu dna. Taśmowate ucho wystaje ponad brzeg. Powierzchnia zewn. wygładzana, nierówna, barwa obustronnie brunatna. Wys. 7 cm; średn. wylewu 11×11,6 cm, dna 2,8 cm; grub. ścianek 0,5–0,6 cm (tabl. 277: 3). MGI/A/25:1985/535
4. Misa półkulista z zaokrągloną krawędzią wylewu i wklęstym dnem. Powierzchnia zewn. wygładzana, nierówna, barwy brunatno-czarnej, wewn. brunatnej. Wys. 8,6 cm; średn. wylewu 16,6 cm, dna 8,7 cm; grub. ścianek 0,6–0,7 cm (tabl. 277: 4). MGI/A/25:1985/537
5. Garnek jajowaty z prostą krawędzią wylewu i wklęstym dnem. Poniżej brzegu dookoła ornament w postaci głębokich dołków palcowo-paznokciowych. Powierzchnia zewn. wygładzana przy wylewie, niżej chropowata, barwa obustronnie brunatno-czarna. Wys. 14,4 cm; średn. wylewu 13 cm, dna 8,4 cm; grub. ścianek 0,6 cm (tabl. 277: 5). MGI/A/25:1985/538
6. 32 fragm. ceramiki pochodzące z naczyń cienko- i grubościennych, w tym cztery wylewy oraz utamki brzuśców o wygładzanej, szorstkiej lub chropowatej powierzchni zewnętrznej; dwa ornamentowane rzędem odcisków i podwójną linią rytą, barwy ceglastej, brunatnej i czarnej. MGI/A/25:1985/528
7. Zawieszka skroniowa (prawa) – skręt spiralny z okrągłego w przekroju drutu brązowego zwiniętego w 3 i 1/4 zwoju o końcach cieniejących. Średn. 1,6 cm; grub. 0,2 cm (tabl. 277: 6). MGI/A/25:1985/539
8. Zawieszka skroniowa (lewa) – skręt spiralny z okrągłego w przekroju drutu brązowego zwiniętego w 3 zwoje o końcach cieniejących. Średn. 2,2 cm; grub. 0,2 cm (tabl. 277: 7). MGI/A/25:1985/540
9. Szpila brązowa z tabędzią szyjką i główką w postaci małej tarczki (półkulista). Trzonek cieniejący na końcu, wykonany z pręta o przekroju okrągłym. Długość 9,4 cm; średn. główki 0,4 cm; grub. 0,3 cm (tabl. 277: 8). MGI/A/25:1985/541
10. Bransoleta brązowa otwarta (prawa) zakończona pieczętkowato w formie spłaszczonej główki. Wykonana z pręta o przekroju okrągłym. Średn. 6×6,7 cm; grub. 0,5 cm (tabl. 277: 9). MGI/A/25:1985/542
11. Węgle drzewne: sosna zwyczajna, iglaste, część nieoznaczona. MGI/A/25:1985/532

#### GRÓB 452

##### szkieletowy (pole G3, wykop 26–27)

Owalną jamę o wymiarach 100×50 cm odstonięto na 50 cm. Wypełnienie miało brunatne zabarwienie, intensywniejsze w miejscu szkieletu. Dno na 75 cm.

#### GRÓB 453

##### szkieletowy (pole G3, wykop 38)

Na 15–30 cm zaleziono utamki ceramiki (1). Prostokątna jama o wymiarach 85×50 cm zarysowała się na 50 cm. Na strobie leżało kilka kamieni obstawy ułożonych wzdłuż dłuższych boków. W wypełnieniu widoczne było zaciemnienie w miejscu szkieletu. Dno na 70 cm.

##### Inwentarz:

1. 17 fragm. garnka profilowanego? o zaokrąglonym brzegu, zdobionego odciskami paznokciowymi. Powierzchnia zewn. szorstka, barwa obustronnie jasnobrunatna. Grub. ścianek 0,6–0,8 cm. MGI/A/25:1985/543

#### GRÓB 454

##### szkieletowy (pole G3, wykop 34–35–44–45–54–55), tabl. 278

Na 15–30 cm znaleziono fragm. ceramiki (4) rozsypane nad prostokątną jamą, której zarys odstonięto na 40 cm. Jej wymiary wynosiły 235×80 cm i była zorientowana na osi N–S. Na 90 cm zarysowało się zaciemnienie w miejscu szkieletu. W części ptn., za głową zmarłego znajdowała się misa (1), obok przewrócony na bok garnek (2) przykryty czerpakiem (3). Na piersiach leżała szpila brązowa (5), ułożona główką w dół, a przy prawej ręce – bransoleta brązowa (6) z zachowanymi utamkami kośćmi i tkaniny. Dno na 110 cm.

Analiza antropologiczna: płeć – ?, dorosły.

Uwagi: tkanina – zaginęła.

Palenisko?: na 40 cm, w części ptd.-zach. okrągła jamka z węglami drzewnymi (zaginęły).

##### Inwentarz:

1. Misa z ukośnie ściętym brzegiem zagiętym do środka i prostym dnem wypukłym do środka. Zdobiona wewnątrz na dnie ornamentem rytym w postaci podwójnej linii rytej w formie krzyża z czterema dołkami w ramionach. Powierzchnia zewn. gładka, miejscami wyświecana, barwy czarno-brunatnej, wewn. czarnej. Wys. 9,2 cm; średn. wylewu 19,2 cm, dna 10 cm; grub. ścianek 0,6–0,7 cm (tabl. 278: 1). MGI/A/25:1985/549
2. Nieforemny garnek jajowaty o zaokrąglonym i pogrubionym na zewn. brzegu i płaskim dnie. Na wysokości barku dookoła listwę plastyczną uformowano w ciąg niewielkich guzków przedzielonych trzema o innej wielkości. Powierzchnia zewn. wygładzana przy wylewie, niżej szorstka, barwa obustronnie ceglasto-brunatna. Wys. 15,5 cm; średn. wylewu 12,6 cm, dna 9 cm; grub. ścianek 0,5–0,7 cm (tabl. 278: 2). MGI/A/25:1985/547

3. Czerpak z brzegiem zagiętym do środka, o zaokrąglonym wylewie i lekko wklęsłym dnie. Ucho taśmowate wystaje ponad brzeg. Powierzchnia zewn. gładka, miejscami wyświecana, barwy czarno-brunatnej, wewn. czarnej. Wys. 6 cm; średn. wylewu 11,5×12 cm, dna 3,5 cm; grub. ścianek 0,6 cm (tabl. 278: 3). MGI/A/25:1985/548
4. 16 fragm. ceramiki pochodzących z naczyń grubościennych, w tym dwa wylewy i proste dno oraz ułamki brzuśców o wygładzanej, szorstkiej lub chropowatej powierzchni zewn., barwy ceglastej, brunatnej i czarnej. MGI/A/25:1985/545
5. Szpila brązowa o główce rozklepanej i zwiniętej w uszko. Trzonek wykonany z pręta o przekroju okrągłym, cieniejący. Dług. 11 cm; średn. główki 0,7 cm; grub. 0,3 cm (tabl. 278: 4). MGI/A/25:1985/550
6. Bransoleta brązowa otwarta (prawa) zakończona pieczętkowato w formie półkulistej główki. Ornamentowana słabo zachowanymi grupami podłużnych żłobków. Wykonana z pręta o przekroju płasko-wypukłym. Średn. 6,5×7,5 cm; grub. 0,5 cm (tabl. 278: 5). MGI/A/25:1985/551

**GRÓB 455**  
szkieletowy (pole G3, wykop 21–22–31–32), tabl. 279

Prostokątną jamę grobową o wymiarach 160×70 cm, zorientowaną na osi N–S odstonięto na 45 cm. W wypełnisku widoczne było zaciemnienie po szkielecie, przy którym od strony wsch., zach. i ptn. leżały pojedyncze kamienie obstawy. W części ptn. znajdowały się dwa zgniecione naczynia: misa (1) i garnek (2). Dno na 85 cm.

**Inwentarz:**

1. Misa z brzegiem zagiętym do środka, o ukośnie ściętej krawędzi wylewu i wyodrębnionym, prostym dnie. Powierzchnia zewn. wygładzana, barwy brunatnej, wewn. szarej. Wys. 8,2 cm; średn. wylewu 19,6 cm, dna 10 cm; grub. ścianek 0,5–0,8 cm (tabl. 279: 1). MGI/A/25:1985/552
2. Fragm. garnka z prosto ściętym brzegiem, poniżej którego znajduje się listwa plastyczna z pojedynczymi odciskami palcowymi. Powierzchnia zewn. wygładzana przy wylewie, niżej chropowata, barwy brunatnej, wewn. czarnej. Grub. ścianek 0,6–0,8 cm. MGI/A/25:1985/553

**GRÓB 456**  
szkieletowy (pole G3, wykop 32–42)

Na 30 cm uchwycono zarys owalnej jamy z obstawą kamienną ułożoną wzdłuż ptn. i ptd. krawędzi. Obiekt miał wymiary 150×60 cm i był wydłużony na osi N–S. W wypełnisku widoczne było zaciemnienie w miejscu szkieletu. Dno na 65 cm.

**GRÓB? 457**  
szkieletowy? (pole G3, wykop 23–24–33–34)

Na 50 cm uchwycono zarys owalnej jamy o wymiarach 130×105 cm. Wypełnisko miało zabarwienie brunatne z ciemnymi przebarwieniami. Dno na 100 cm.

Uwagi: obiekt opisany przez HW jako grób szkieletowy, budzi wątpliwości czy rzeczywiście był obiektem sepulkralnym.

**GRÓB 458**  
ciałopalny jamowy (pole G3, wykop 2–3), tabl. 279

Zarys prawie okrągłej jamy (średn. ok. 45 cm) odstonięto na 20 cm. W brunatno-czarnym wypełnisku widoczne były spalone kości i węgle drzewne. Obiekt miał miąższość 20 cm.

Analiza antropologiczna: kobieta?, *Adultus/Maturus* (30–40 lat).

Uwagi: na ptd.–zach. od grobu, w odległości 30 cm znaleziono fragm. naczyń: garnka i kubka. Zabytki te zostały pierwotnie powiązane z wyposażeniem grobu, jednak są to naczynia związane z horyzontem wczesnobrązowym (zob. tom 2, rozdz. M. Furmanka).

**GRÓB 459**  
szkieletowy (pole E3, wykop 30, pole G3, wykop 11–21),  
tabl. 279

Na 45 cm odstonięto owalną jamę o wymiarach 204×80 cm usytuowaną na osi NW–SE. Na ptn.–zach. krawędzi leżał kamień obstawy, na ptd.–wsch. – dwa kamienie. Niżej, na 70 cm w wypełnisku zarysowało się zaciemnienie w miejscu szkieletu, przy którym w części ptn.–wsch. znajdował się przewrócony garnek (1) przykryty misą (2), do której włożony był czerpak (3). Dno na 80 cm.

**Inwentarz:**

1. Mały garnek jajowaty o prosto ściętej krawędzi i wklęsłym dnie. Powierzchnia zewn. wygładzana przy wylewie, niżej chropowata i obmazywana na ukos, barwy brunatnej, wewn. czarnej. Wys. 10,6 cm; średn. wylewu 11,5 cm, dna 7 cm; grub. ścianek 0,5–0,8 cm (tabl. 279: 1). MGI/A/25:1985/561
2. Misa z brzegiem zagiętym do środka o zaokrąglonej krawędzi wylewu i prostym dnem. Powierzchnia zewn. wygładzana, barwy brunatno-czarnej, wewn. czarnej. Wys. 10–10,5 cm; średn. wylewu 17 cm, dna 9 cm; grub. ścianek 0,6–0,7 cm (tabl. 279: 2). MGI/A/25:1985/560
3. Czerpak profilowany o zaokrąglonej krawędzi wylewu, wklęsło-wypukłym dnie i taśmowatym uchu wystającym ponad brzeg. Na wewnętrznej części dna zdobiony odciskiem palcowym. Powierzchnia zewn. wygładzana, miejscami

wyświecana, barwy czarno-brunatnej, wewn. czarnej. Wys. 4,6–5 cm; średn. wylewu 10,5×11,5 cm, dna 2 cm; grub. ścianek 0,4–0,5 cm (tabl. 279: 3). MGI/A/25:1985/562

#### **GRÓB 460**

##### **szkieletowy (pole G2, wykop 83–84–93–94; pole G3, wykop 3–4), tabl. 280**

Pod darnią znaleziono fragm. ceramiki (2) oraz węgle drzewne (3). Zarys owalnej jamy o wymiarach 215×90 cm, usytuowanej na osi NE–SW odstąpiono na 50 cm. Na płn. i wsch. boku leżały pojedyncze kamienie obstawy. W wypełniku widoczne było zaciemnienie w miejscu szkieletu?, przy którym na środku wsch. krawędzi ustawiona była misa (1). Dno na 100 cm.

##### **Inwentarz:**

1. Część przydenna misy z wklęstym dnem. Powierzchnia zewn. wygładzana, barwy brunatno-czarnej, wewn. szarej. Wys. 5 cm; średn. dna 5,5 cm; grub. ścianek 0,6 cm (tabl. 280: 1). MGI/A/25:1985/563
2. Dwa ułamki ceramiki, w tym ułamek brzuśca nac. grubościennego i taśmowatego ucha. MGI/A/25:1985/564
3. Węgle drzewne: sosna zwyczajna, iglaste, część nieoznaczona. MGI/A/25:1985/565

#### **GRÓB 461**

##### **szkieletowy (pole G2, wykop 83), tabl. 280**

Na 60 cm odstąpiono nieregularną jamę o wymiarach 135×60–75 cm, usytuowaną na osi N–S z odchyleniem w kierunku W. W wypełniku widoczne było zaciemnienie w miejscu szkieletu, przy którego dłuższych bokach znajdowały się pojedyncze kamienie obstawy. Dno na 85 cm.

#### **GRÓB 462**

##### **szkieletowy (pole G2, wykop 71–72–81–82) tabl. 280**

Na 50 cm uchwycono prostokątną jamę o wymiarach 220×75 cm, wydłużoną na osi NW–SE. W wypełniku zarysowało się zaciemnienie po szkielecie, przy którym od strony płn. i wsch. leżały pojedyncze kamienie obstawy. W części płn., na 60 cm znaleziono misę (1). Dno na 80 cm.

##### **Inwentarz:**

1. Misa półkulista z zaokrąglonym brzegiem i prostym dnem. Poniżej wylewu umieszczone pojedyncze uszko guzkowate poziomo przektute. Powierzchnia zewn. wygładzana, barwy brunatno-czarnej, wewn. czarnej. Wys. 9,7–10,5 cm; średn. wylewu 20 cm, dna 9 cm; grub. ścianek 0,5–0,6 cm (tabl. 280: 1). MGI/A/25:1985/567

#### **GRÓB 463**

##### **szkieletowy (pole E3, wykop 27–28–37–38), tabl. 281**

Na 50 cm odstąpiono prostokątną jamę grobową o wymiarach 190×80 cm usytuowaną na osi N–S. W wypełniku widoczne było zaciemnienie po szkielecie, przy którym od strony wsch. i zach. leżało kilka kamieni obstawy. Niżej, na 70 cm w części płn. znaleziono zęby, zawieszki (4–5) i kółko brązowe (6), prawdopodobnie zakończenie opaski skroniowej. Obok po prawej stronie głowy znajdował się przewrócony na bok garnek (1) przykryty? misą (2) z czerpakiem (3) w środku. Na piersiach ułożona była szpila (7) główką na dół, a na prawej ręce bransoleta (8). Dno na 80 cm.

Analiza antropologiczna: brak określenia płci i wieku.

##### **Inwentarz:**

1. Garnek jajowaty z prostym brzegiem i wyodrębnionym wklęstym dnem. Poniżej brzegu umieszczone symetrycznie dwa uszka poziomo przektute. Powierzchnia zewn. chropowata, barwy ceglasto-brunatnej, wewn. brunatnej. Wys. 11,4 cm, średn. wylewu 10,4 cm, dna 6,8 cm; grub. ścianek 0,6 cm (tabl. 281: 1). MGI/A/25:1985/568
2. Misa z brzegiem zagiętym do środka, o zaokrąglonej krawędzi wylewu i prostym dnie. Powierzchnia zewn. wygładzana, barwy brunatno-czarnej, wewn. szarej. Wys. 9 cm; średn. wylewu 16 cm, dna 7 cm; grub. ścianek 0,5–0,8 cm (tabl. 281: 2). MGI/A/25:1985/569
3. Czerpak półkulisty o zaokrąglonej krawędzi wylewu i spłaszczonym dnie. Taśmowate ucho wystaje ponad brzeg. Powierzchnia zewn. wygładzana, nierówna, barwa obustronnie szara. Wys. 4,7 cm; średn. wylewu 7,1×7,8 cm, dna 2,8 cm; grub. ścianek 0,4–0,6 cm (tabl. 281: 3). MGI/A/25:1985/570
4. Zawieszka skroniowa (prawa) – skręt spiralny z okrągłego w przekroju drutu brązowego zwiniętego w 1,5 zwoju o końcach cieniejących. Średn. 1,1 cm; grub. 0,1 cm (tabl. 281: 4). MGI/A/25:1985/571
5. Zawieszka skroniowa (lewa) – skręt spiralny z okrągłego w przekroju drutu brązowego zwiniętego w 3 zwoje o końcach cieniejących. Średn. 1 cm; grub. 0,2 cm (tabl. 281: 5). MGI/A/25:1985/572
6. Kółko brązowe o końcach założonych na siebie, wykonane z drutu o przekroju okrągłym. Jeden koniec ścięty prosto, drugi cieniejący odgięty haczykowato. Średn. 2×2,6 cm; grub. drutu 0,2 cm (tabl. 281: 6). MGI/A/25:1985/573
7. Trzonek szpili o tabędzio wygiętej szyjce wykonany z pręta w przekroju okrągłym. Dług. 9,5 cm; grub. 0,2 cm (tabl. 281: 7). MGI/A/25:1985/574

8. Bransoleta brązowa (prawa) o cieniejących końcach głęboko zachodzących na siebie. Wykonana z pręta o przekroju romboidalnym. Średn. 4,5 cm; grub. 0,3 cm (tabl. 281: 8). MGI/A/25:1985/575

#### GRÓB 464

##### szkieletowy (pole C3, wykop 36–37–46–47–56–57), tabl. 282

Na 15 cm znaleziono zniszczoną nadstawę grobu złożoną z talerza (1) przykrywającego garnek (2), kolejnego garnka (3) z czerpakiem (4) w środku. Naczynia ustawiono nad centralną częścią jamy, przy jej wsch. krawędzi. Strop regularnej, prostokątnej jamy grobowej o wymiarach 240×90 cm, zorientowanej na osi N–S odstonięto na 40 cm. Od 50 do 70 cm odstaniawano dwupoziomą obstawę ułożoną wzdłuż jej dłuższych boków, w skupiskach w części ptn. i ptd. W wypetniku widoczne było zaciemnienie w miejscu szkieletu. Ponad głową zmarłego znajdowała się misa (5), niżej leżały zawieszki brązowe (6–7), a po prawej stronie brązowa bransoleta (8). Dno na 90 cm.

##### Inwentarz:

1. Talerz krążkowy z prosto ściętym brzegiem o powierzchni chropowatej z koncentrycznymi kęrami w postaci płytkich szerokich kanelur, barwa obustronnie brunatna. Średn. 22,5 cm; grub. 0,7–1 cm (tabl. 282: 1). MGI/A/26:1987/581
2. Część przydenna garnka z wklęstym dnem. Powierzchnia zewn. wygładzana, barwy ceglasto-brunatnej, wewn. czarnej. Wys. 10,4 cm, średn. wylewu dna 10 cm; grub. ścianek 0,6 cm (tabl. 282: 2). MGI/A/26:1987/582
3. Garnek beczułkowaty o ukośnie ściętym wylewie, nisko osadzonym załomie brzuśca i płaskim dnie. Zdobiony poniżej brzegu stożkowatymi guzkami plastycznymi (zachowane dwa). Powierzchnia zewn. wygładzana przy wylewie, niżej chropowata i obmazywana pionowo, barwy ceglasto-brunatnej, wewn. brunatnej. Wys. 12,6 cm; średn. wylewu 10 cm, dna 8,7 cm; grub. ścianek 0,5–0,7 cm (tabl. 282: 3). MGI/A/26:1987/583
4. Ułamki czerpaka z zaokrągloną krawędzią wylewu i taśmowatym uchem. Powierzchnia zewn. wygładzana, barwy brunatno-czarnej, wewn. czarnej. Grub. ścianek 0,5 cm. MGI/A/26:1987/585
5. Fragm. misy z zaokrąglonym brzegiem zagiętym do środka. Powierzchnia zewn. wygładzana, miejscami wyświecana, barwy obustronnie czarnej. Wys. 8,6 cm; średn. wylewu ok. 20 cm; grub. ścianek 0,6 cm (tabl. 282: 4). MGI/A/26:1987/584
6. Zawieszka skroniowa (prawa) – skręt spiralny z okrągłego w przekroju drutu brązowego zwiniętego w 1 i 1/4 zwoju o końcach prostych. Na kółku zawieszono małe kótecčko. Średn. 2,6 cm; grub. 0,2 cm (tabl. 282: 5). MGI/A/26:1987/586

7. Zawieszka skroniowa (lewa) – skręt spiralny z okrągłego w przekroju drutu brązowego zwiniętego w 2 zwoje o końcach cieniejących. Średn. 1 cm; grub. 0,1 cm (tabl. 282: 6). MGI/A/26:1987/587

8. Bransoleta brązowa (prawa) o cieniejących końcach zachodzących na siebie. Wykonana z pręta o przekroju okrągłym. Średn. 5×5,5 cm; grub. 0,3 cm (tabl. 282: 7). MGI/A/26:1987/588

#### GRÓB 465

##### ciatopalny popielnicowy (pole E3, wykop 1; pole C3, wykop 10), tabl. 281

Na 27 cm odstonięto zniszczoną popielnicę (1) nakrytą misą (2) odwróconą do góry dnem. Naczynie znajdowało się w centralnej części owalnej jamy (35×40 cm) o miąższości 22 cm i nieckowatym przekroju.

Uwagi: mat. kostne – zaginęły.

Paleniska?: w odległości 10 do 30 cm od jamy (w kierunku ptn., ptn.–wsch. i zach.) znajdowały się trzy skupiska przepalonych, skruszonych kamieni z węglami drzewnymi (3).

##### Inwentarz:

1. Popielnica – wysoki garnek jajowaty z prostym brzegiem i wyodrębnionym, wklęstym dnem. Zdobiony poniżej brzegu czterema grupami podwójnych dużych guzków uformowanych na listwie plastycznej. Powierzchnia zewn. szorstka, barwa obustronnie brunatno-ceglasta. Wys. 21,3 cm; średn. wylewu 14,2 cm, dna 10 cm; grub. ścianek 0,7–0,8 cm (tabl. 281: 1). MGI/A/26:1987/591
2. Misa (we fragm.) z zaokrąglonym brzegiem zagiętym do środka i prostym dnem. Powierzchnia zewn. gładka, barwa obustronnie brunatna. Wys. 9 cm; średn. wylewu ok. 20 cm, dna 9,4 cm; grub. ścianek 0,6–0,8 cm (tabl. 281: 2). MGI/A/26:1987/592
3. Węgle drzewne (paleniska): sosna zwyczajna, dąb?, iglaste. MGI/A/26:1987/589

#### GRÓB 466

##### szkieletowy i ciatopalny jamowy – birytualny (pole C3, wykop 48–58–68), tabl. 283

Pod darnią, na 15–25 cm w warstwie piasku przemieszanego z przepalonymi kośćmi i węglami drzewnymi (4) znaleziono ułamki ceramiki (1). W stosie znajdowało się także kótecčko brązowe (2) oraz nieokreślony przedmiot brązowy (3). Pochówek ciatopalny znajdował się na środku zach. krawędzi jamy grobowej, odstoniętej na 55 cm, w kształcie zbliżonej do owalu

o wymiarach 200×80 cm. W części środkowej widoczne było zaciemnienie w miejscu szkieletu, przy którym wzdłuż dłuższych boków leżały kamienie obstawy. Dno na 90 cm.

Analiza antropologiczna: pochówek inhumacyjny: mat. kostne niezachowane; pochówek ciałopalny: brak określenia płci i wieku.

Uwagi: grób opisany przez HW wyłącznie jako szkieletowy.

#### Inwentarz:

1. 60 fragm. ceramiki, w tym dwa brzuśce z ornamentem plastycznych guzów, pochodzące z naczyń grubościennych o szorstkich powierzchniach zewn., barwy brunatnej i ceglastej (grub. ścianek 0,5–0,7 cm); ułamki nac. cienkościennych, w tym jeden zaokrąglony brzeg, barwy czarno-brunatnej (grub. ścianek 0,4–0,5 cm); ułamek wylewu misy z prostym brzegiem, powierzchnia zewn. szorstka, barwa brunatno-ceglasta (grub. ścianek 0,5 cm) (tabl. 283: 1). MGI/A/26:1987/594, 598
2. Kółko brązowe z końcami stykającymi się, wykonane z drutu okrągłego w przekroju. Średn. 1,4 cm; grub. 0,1 cm (tabl. 283: 2). MGI/A/26:1987/595b
3. Fragm. nieokreślonego przedmiotu z brązu – pofałdowanej blaszki prawdopodobnie z dętej ozdoby obręczowej. Grub. 0,2 cm (tabl. 283: 3). MGI/A/26:1987/593
4. Węgle drzewne (stos): sosna zwyczajna, jodła pospolita?, iglaste, liściaste, część nieoznaczona. MGI/A/26:1987/595a

#### GRÓB 467

##### szkieletowy (pole C2, wykop 90; pole E2, wykop 81)

Na 50 cm odstonięto regularną, prawie prostokątną jamę o wymiarach 180×70 cm. W wypełnisku widoczne było zaciemnienie po szkielecie. Dno na 80 cm.

Palenisko (pole A3, wykop 28–29–30–38–39–40): na 50 cm odstonięto nieregularną jamę o wymiarach 220×230 cm. W wypełnisku w przepalonym piasku znaleziono liczne drobiny węgla drzewnego (2) oraz dwa ułamki ceramiki (1). Obiekt miał miąższość 130 cm.

1. Dwa drobne przepalone fragm. ceramiki, w tym ucho czerpaka. MGI/A/26:1987/765
2. Węgle drzewne. MGI/A/26:1987/766

Skupisko ceramiki (S4) (pole C2, wykop 88–98): pod darnią odstonięto fragm. ceramiki (1), polepę oraz drobne węgle drzewne (2), zgrupowane na przestrzeni o średn. ok. 30 cm.

1. 20 fragm. ceramiki, w tym garnka z płaskim dnem i z guzkiem plastycznym, ułamki nac. wazowatego i misy? MGI/A/26:1987/762

2. Węgle drzewne: sosna zwyczajna, część nieoznaczona. MGI/A/26:1987/763

#### GRÓB? 468

##### szkieletowy?/znalezisko luźne (pole E2, wykop 83–84–95–95), tabl. 283

Pod darnią odstonięto rozproszone kamienie bruku? na przestrzeni o wymiarach 300×180 cm. Niżej, do 40–70 cm wystąpiły skupiska kolejnych kamieni. Pomiedzy nimi, w części płn. znaleziono fragm. ceramiki (1) i węgle drzewne. Na 70 cm obok bruku znaleziono kamienny krążek (2).

Uwagi: w dok opisowej brak informacji o jamie grobowej, nie została również zaznaczona na rysunkach i oryginalnym planie zbiorczym stanowiska. Obiekt można w zasadzie interpretować jako znalezisko luźne.

#### Inwentarz:

1. 11 fragm. ceramiki pochodzących z naczyń grubościennych o szorstkich lub chropowatych powierzchniach zewn. barwy brunatnej i ceglastej (grub. ścianek 0,5–0,7 cm). MGI/A/26:1987/600
2. Niewielki krążek kamienny (tupek osadowy) z otworem w środku, mocno spłaszczony, barwy ciemnoszarej, w przekroju owalny. Średn. 3,8 cm, otworu 1,8 cm; grub. 0,4 cm (tabl. 283: 1). MGI/A/26:1987/599
3. Węgle drzewne: sosna zwyczajna, iglaste (przepalone), fragm. kory sosny (tuski), część nieoznaczona. MGI/A/26:1987/601

#### GRÓB 469

##### szkieletowy (pole E2, wykop 95–96; pole E3, wykop 5–6), tabl. 284

Na 20 cm znaleziono zniszczone nac. wazowate (1) przykryte talerzem (2), obok stała misa (3) z czerpakiem (4) w środku. Nadstawa ustawiona była nad płn.–wsch. częścią owalnej jamy grobowej o wymiarach 230×65 cm, odstoniętej na 60 cm. Niżej, na 80 cm w wypełnisku widoczne było zaciemnienie po szkielecie, przy którym po stronie wsch. i zach. ułożone były kamienie obstawy, a w części płn. ustawiony był garnek (5). Dno na 90 cm.

#### Inwentarz:

1. Częściowo zachowane naczynie wazowate z baniastym brzuścem i wyodrębnionym w stopkę, lekko wklęsłym dnem. Największa wydętość naczynia w 2/3 wysokości. Powierzchnia zewn. chropowata, obrzucana, ze śladami różnokierunkowych obmazywań rylcem, powyżej załomu brzuśca wygładzana, barwy brunatnej, wewn. czarnej. Wys. 18,4 cm; maks.



- średn. brzuśca 24 cm, dna 9,5 cm; grub. ścianek 0,7–0,9 cm (tabl. 284: 2). MGI/A/26:1987/603
2. Ułamki zaokrąglonego brzegu talerza krążkowego o powierzchni wygładzanej pokrytej szerokimi żłobkami, barwa obustronnie brunatna. Grub. 1,2 cm (tabl. 284: 1). MGI/A/26:1987/604
  3. Fragm. misy z zaokrąglonym brzegiem i płaskim dnem. Powierzchnia zewn. wygładzana, barwy obustronnie czarnej. Średn. dna 8 cm; grub. ścianek 0,6 cm. MGI/A/26:1987/605
  4. Czerpak półkulisty (we fragm.) o zaokrąglonej krawędzi wylewu, odcisku palcowym w miejscu dna i taśmowatym uchu. Powierzchnia zewn. wygładzana, barwy czarno-brunatnej, wewn. czarnej. Wys. 5,2 cm; średn. wylewu 11,7 cm, dna 2,5 cm; grub. ścianek 0,5 cm (tabl. 284: 3). MGI/A/26:1987/606
  5. Garnek lekko profilowany z prostym brzegiem i z płaskim dnem. Poniżej brzegu umieszczone dwa duże uszka poziomo przekłute z odciskiem palcowym na środku. Powierzchnia zewn. wygładzana przy wylewie, niżej chropowata, obmazywana pionowo, barwa obustronnie jasnobrunatno-ceglasta. Wys. 16,4 cm; średn. wylewu 14,9 cm, dna 8,8 cm; grub. ścianek 0,7–0,8 cm (tabl. 284: 4). MGI/A/26:1987/607

#### GRÓB 470 szkieletowy (pole B, wykop 12–13–22–23), tabl. 285, 286

Pod darnią odstonięto słabo widoczną jamę, w której ptn. części znajdowała się zniszczona nadstawa: nacz. wazowate (1) nakryte talerzem (2), obok przewrócona na bok misa (3). Natomiast po przeciwnej stronie ułożone było zwarte skupisko kamieni bruku. Na 35–40 cm jama miała owalny kształt o wymiarach 260×130 cm, usytuowany na osi N–S. Niżej, 70–90 cm jej zarys był regularny, zbliżony do prostokąta (240×80 cm) z obstawą ułożoną na dłuższych bokach. W części ptn.–zach. stał garnek (4) nakryty misą (5) ułożoną do góry dnem, obok leżał przewrócony czerpak (6). W centralnej części widoczne było wyraźne zaciemnienie po szkielecie, z którego zachowały się zęby. Przy głowie zmarłego leżały zawieszki brązowe (7–8), niżej na lewym boku szpila żelazna (9), skierowana główką na zach. Na prawej ręce znajdowała się bransoleta brązowa (10), pod którą znaleziono fragm. tyka drewna, przy lewym boku – nóż żelazny (11), a w przy stopach nagolenniki żelazne (12–13). Dno na 115 cm.

Uwagi: fragm. drewna – zaginęły.

Analiza antropologiczna: płeć – ?, *Adultus/Maturus* (30–40 lat).

Palenisko: na 20 cm, w części wsch. grobu, owalna jama (60×40 cm) wypełniona węglami drzewnymi (14).

#### Inwentarz:

1. Naczynie wazowate (we fragm.) dwustożkowate?, łagodnie profilowane, o prostej szyjce słabo oddzielonej od brzuśca, którego największa wydętość znajduje się w 2/3 wysokości naczynia. Dno proste, lekko wklęsłe i pogrubione do środka. Powierzchnia zewn. wygładzana powyżej maks. wydętości brzuśca, niżej szorstka, obmazywana pionowo rylcem, barwy ceglasto-brunatno-czarnej, wewn. czarnej. Wys. 21 cm; średn. szyjki 18,5 cm, brzuśca 24 cm, dna 11 cm, grub. ścianek 0,8 cm (tabl. 285: 1). MGI/A/26:1987/609
2. Talerz krążkowy o prostym brzegu o szorstkiej powierzchni z nieregularnymi odciskami dotków paznokciowych, barwa obustronnie ceglasto-brunatna. Średn. 23,5 cm; grub. 0,8–1 cm (tabl. 285: 2). MGI/A/26:1987/608
3. Misa półkulista z prostą krawędzią wylewu i lekko wklęsłym dnem. Powierzchnia zewn. wygładzana, w górnej części i wewn. wyświecana, barwy czarno-brunatnej, wewn. czarnej. Wys. 10,9 cm; średn. wylewu 22 cm, dna 8 cm; grub. ścianek 0,6 cm (tabl. 285: 3). MGI/A/26:1987/610
4. Garnek jajowaty z prostym brzegiem nieznacznie nachylonym do środka i lekko wklęsłym dnem. Zdobiony poniżej brzegu pięcioma guzkami plastycznymi ułożonymi w równych odstępach. Powierzchnia zewn. wygładzana przy wylewie, niżej chropowata, obmazywana pionowo, barwa obustronnie brunatno-szara. Wys. 16,5 cm; średn. wylewu 14,5 cm, dna 9,5 cm; grub. ścianek 0,6–0,8 cm (tabl. 285: 4). MGI/A/26:1987/613
5. Misa półkulista z zaokrąglonym brzegiem i lekko wklęsłym dnem. Powierzchnia zewn. wygładzana, barwy brunatno-czarnej, wewn. czarnej. Wys. 8,6 cm; średn. wylewu 18,2 cm, dna 7,5 cm; grub. ścianek 0,5–0,6 cm (tabl. 285: 5). MGI/A/26:1987/612
6. Czerpak półkulisty (we fragm.) o prostej krawędzi wylewu i spłaszczonym dnie. Taśmowate ucho wystające ponad brzeg. Powierzchnia zewn. wygładzana, barwy czarno-brunatnej, wewn. ciemnoszarej. Wys. 5,7–6,4 cm; średn. wylewu 9,5×10 cm, dna 3 cm; grub. ścianek 0,4–0,6 cm (tabl. 285: 6). MGI/A/26:1987/614
7. Zawieszka skroniowa (prawa) – skręt spiralny z okrągłego w przekroju drutu brązowego zwiniętego w 1 zwój o końcach prostych. Średn. 1 cm; grub. 0,1 cm (tabl. 286: 1). MGI/A/26:1987/615
8. Zawieszka skroniowa (lewa) – skręt spiralny z okrągłego w przekroju drutu brązowego zwiniętego w 2 zwoje o końcach cieniejących. Średn. 1 cm; grub. 0,1 cm (tabl. 286: 2). MGI/A/26:1987/616

9. Szpila żelazna z główką rozklepaną i zwiniętą w uszko? Wykonana z pręta o przekroju okrągłym. Długość 10 cm; grub. 0,3–0,4 cm (tabl. 286: 3). MGI/A/26:1987/618
10. Bransoleta brązowa (prawa) o końcach nieznacznie zachodzących na siebie, cieniejących. Zdobiona grupami poprzecznych nacięć (część zatarta). Wykonana z pręta o przekroju w kształcie spłaszczonego owalu. Średn. 6,3×6,8 cm; grub. 0,3 cm (tabl. 286: 4). MGI/A/26:1987/619
11. Fragm. brzeszczota noża żelaznego z zachowanym kolcem do rękojeści. Tylec ukształtowany prosto, w przekroju klinowaty. Długość 8,5 cm; szer. 2 cm; grub. 0,2–0,4 cm (tabl. 286: 5). MGI/A/26:1987/622
12. Fragm. nagolennika żelaznego (prawego) z końcami głęboko zachodzącymi na siebie, wykonany z pręta o przekroju okrągłym. Średn. 10,4 cm; grub. 0,5–0,7 cm (tabl. 286: 6). MGI/A/26:1987/620
13. Nagolennik żelazny (lewy) z końcami głęboko zachodzącymi na siebie, wykonany z pręta o przekroju okrągłym. Średn. 9,5 cm; grub. 0,5–0,7 cm (tabl. 286: 7). MGI/A/26:1987/621
14. Węgle drzewne: sosna zwyczajna, iglaste, część nieoznaczona. MGI/A/26:1987/611

#### GRÓB 471

##### szkieletowy (pole B, wykop 14–15–24–25), tabl. 284

Na 10 cm znaleziono fragm. nac. wazowatego (1) i misy (2) w ptd. części jamy grobowej czytelnej na 30 cm. Miała prostokątny zarys o wymiarach 235×90 cm, usytuowany na osi N–S. Na środku wsch. boku odstąpięto dwa kamienie, przy których znaleziono bardzo dużo ułamków naczyń (3) i węgle drzewne (6). Na 70 cm grób był trochę mniejszy (200×78 cm), a w ptn.–zach. części leżały dwa kamienie obstawy. W partii środkowej, po stronie zach. i wsch. grobu znajdowały się nac. miniaturowe (4–5). Dno na 80 cm.

Uwagi: w dok. połowej jest adnotacja o wtórnej lokalizacji naczyń (4–5) spowodowanej przez korzenie drzew.

##### Inwentarz:

1. Zniszczone naczynie wazowate o niskiej cylindrycznej szyjce z prosto ściętym brzegiem. Powierzchnia zewn. wygładzana na szyjce, niżej chropowata, barwa obustronnie brązowo-szara. Średn. wylewu ok. 27 cm; grub. ścianek 0,8–1 cm. MGI/A/26:1987/623
2. Ułamki misy o ukośnie ściętym brzegu zagiętym do środka. Powierzchnia zewn. wygładzana, barwa obustronnie jasnobrunatna. Grub. ścianek 0,6 cm. MGI/A/26:1987/624
3. 72 fragm. ceramiki pochodzące z naczyń cienko- i grubościennych, w tym siedem wylewów oraz ułamki brzuśców

o wygładzanej, szorstkiej lub chropowatej powierzchni zewnętrznej, barwy ceglastej, brązowej i czarnej; fragm. prostego dna i ucha czerpaka o powierzchni zewn. wygładzanej barwy brązowo-czarnej, wewn. czarnej, średn. dna 4 cm. MGI/A/26:1987/625

4. Nacz. miniaturowe – garnek profilowany o prostym brzegu i wklęsłym dnie. Powierzchnia zewn. wygładzana przy wylewie, niżej chropowata, barwa obustronnie brązowo-szara. Wys. 8,6 cm; średn. wylewu 9,5 cm, dna 6 cm; grub. ścianek 0,5–0,6 cm (tabl. 284: 1). MGI/A/26:1987/629
5. Nacz. miniaturowe – nieforemny garnek beczkowaty o prostym brzegu i wyodrębnionym, płaskim dnie. Powierzchnia zewn. wygładzana przy wylewie, niżej szorstka, barwa obustronnie ceglasto-jasnobrunatna. Wys. 8,2 cm; średn. wylewu 7,2 cm, dna 7,3 cm; grub. ścianek 0,6 cm (tabl. 284: 2). MGI/A/26:1987/628
6. Węgle drzewne: sosna zwyczajna, iglaste. MGI/A/26:1987/626

#### GRÓB 472

##### szkieletowy (pole B, wykop 12–22), tabl. 287

Strop jamy odstąpięto na 40 cm, po wsch. stronie grobu 470. Miała kształt zbliżony do owalu o wymiarach 180×70 cm, usytuowanego na osi N–S. Na dłuższych bokach leżała kamienna obstawa, miejscami podwójna. W części ptn., na 70 cm znaleziono garnek (1), w zaciemnieniu w miejscu szkieletu leżał brązowy naszyjnik (2) i zęby. Dno na 95 cm.

Analiza antropologiczna: płeć – ?, *Infans II*.

##### Inwentarz:

1. Garnek doniczkowaty z prostym brzegiem i wklęsłym dnem. Zdobiony poniżej brzegu pięcioma listwami plastycznymi uformowanymi w potrójne guzki, ułożonymi w równych odstępach. Powierzchnia zewn. wygładzana przy wylewie, niżej szorstka, obmazywana pionowo, barwa obustronnie brązowo-szara. Wys. 11,5–12,2 cm; średn. wylewu 12,4 cm, dna 8,2 cm; grub. ścianek 0,6 cm (tabl. 287: 1). MGI/A/26:1987/630
2. Naszyjnik brązowy wykonany z okrągłego pręta z cieniejącymi końcami odgiętymi w haczykowate zapięcie. Średn. 10×11,8 cm; grub. 0,4 cm (tabl. 287: 2). MGI/A/26:1987/631

#### GRÓB 473

##### szkieletowy (pole B1, wykop 92–93; pole B, wykop 2–3), tabl. 288, 289

Po ściągnięciu darni odstąpięto regularnie ułożony bruk na przestrzeni o wymiarach 240×110 cm. Na środku zach. boku leżały ułamki garnka (1). Po usunięciu bruku widoczne było kolejne

skupisko kamieni, znajdujące się nad ptd. częścią jamy czytelnej na 30 cm. Miała owalny zarys o wymiarach 270×80 cm, zorientowany na osi N–S. Od strony ptn.–zach. znajdowały się fragm. misy (2). Niżej, na 70 cm znaleziono kamienie obstawy ułożone przy dłuższych bokach, głównie na zach. krawędzi. W części ptn. ustawiona była misa (3), garnek (4), czerpak (5) i talerz (6). Niżej, w zaciemnieniu po szkielecie, przy głowie leżały zawieszki brązowe (7–8), naszyjnik żelazny (9). Na klatce piersiowej ułożona była żelazna szpila (10), główką skierowana w dół. Przy rękach znajdowały się żelazne bransolety (11–12), a przy nogach żelazne nagolenniki (13–14). Dno na 90 cm.

#### Inwentarz:

1. Fragn. przywylewowe garnka jajowatego z prostym brzegiem. Zdobiony poniżej brzegu listewką plastyczną uformowaną w podwójne guzki (zachowane dwie). Powierzchnia zewn. wygładzana przy wylewie, niżej chropowata, barwy obustronnie brunatno-szarej. Średn. wylewu ok. 17 cm; grub. ścianek 0,6–0,8 cm (tabl. 288: 1). MGI/A/26:1987/633
2. Fragn. przydenne misy o powierzchni zewn. wygładzanej, barwy brunatno-szarej, wewn. czarnej. Grub. ścianek 0,6 cm. MGI/A/26:1987/635
3. Misa z ukośnie ściętym brzegiem zagiętym do środka i wklęsło-wypukłym dnem. Powierzchnia zewn. wygładzana, miejscami wyświecana także wewn., barwy brunatno-czarnej, wewn. czarnej. Wys. 8,2 cm; średn. wylewu 17 cm, dna 8,4 cm; grub. ścianek 0,5–0,6 cm (tabl. 288: 2). MGI/A/26:1987/637
4. Garnek jajowaty z ukośnie ściętym brzegiem i prostym dnem. Zdobiony poniżej brzegu dookólnymi odciskami palcowo-paznokciowymi. Powierzchnia zewn. wygładzana do wysokości ornamentu, niżej chropowata, obmazywana pionowo palcami, barwa obustronnie brunatno-ceglasta. Wys. 13,3 cm; średn. wylewu 12 cm, dna 9,5 cm; grub. ścianek 0,5–0,7 cm (tabl. 288: 3). MGI/A/26:1987/636
5. Czerpak stożkowy z prostym brzegiem i płaskim dnem. Wąteczkowate ucho wystające ponad krawędź. Powierzchnia zewn. wygładzana, nierówna, ze śladami domieszki organicznej, barwa obustronnie brunatno-ceglasta. Wys. 4,3–4,9 cm; średn. wylewu 8,3–8,9 cm, dna 3,5 cm; grub. ścianek 0,4–0,6 cm (tabl. 288: 4). MGI/A/26:1987/639
6. Talerz krążkowy o powierzchni wygładzanej przy krawędziach, w centrum szorstkiej, pokrytej sześcioma równoległymi rzędami dołków palcowo-paznokciowych, z czterema otworami (jeden centralny, pozostałe po trójkacie), barwy obustronnie brunatnej. Średn. 16,9 cm; grub. 1 cm (tabl. 288: 5). MGI/A/26:1987/638
7. Zawieszka skroniowa (prawa) – skręt spiralny z okrągłego w przekroju drutu brązowego zwiniętego w 4,5 zwoju, końce cieniejące. Średn. 2,2 cm; grub. 0,1 cm (tabl. 288: 6). MGI/A/26:1987/640
8. Zawieszka skroniowa (lewa) – skręt spiralny z okrągłego w przekroju drutu brązowego zwiniętego w 4,5 zwoju, jeden koniec cieniejący, drugi zwinięty w uszko. Średn. 2 cm; grub. 0,1 cm (tabl. 288: 7). MGI/A/26:1987/641
9. Otwarty naszyjnik żelazny (we fragm.) z taśmy o przekroju daszkowatym, ścieniającej się ku końcom; przynajmniej na jednym końcu taśma została skręcona (wtórnie?) wokół własnej osi w taki sposób, że uformowała otwartą „rurkę”; jej koniec został zwinięty w uszko; drugi koniec płaski, ścieniony? Średn. 14,5×15,5 cm; grub. taśmy 0,3–0,8 cm; szer. taśmy 0,6–1,1 cm (tabl. 288: 8). MGI/A/26:1987/642
10. Fragn. trzonka szpili żelaznej wykonanego z pręta w przekroju okrągłego. Główna prawdopodobnie gwoździowata. Dług. 17 cm; średn. 0,5 cm (tabl. 288: 9). MGI/A/26:1987/643
11. Fragn. otwartej bransolety żelaznej (prawej) o końcach stykających się, ściętych prosto. Wykonana z pręta o przekroju o płasko-wypukłym. Średn. 6,5×7,5 cm; grub. 0,5 cm (tabl. 289: 10). MGI/A/26:1987/644
12. Otwarta bransoletka żelazna (lewa) o końcach stykających się, ściętych prosto. Wykonana z pręta o przekroju płasko-wypukłym. Średn. 6,5×7 cm; grub. 0,5 cm (tabl. 289: 11).
13. Nagolennik żelazny (prawy) z cieniejącymi, zachodzącymi na siebie końcami. Wykonany z pręta w przekroju okrągłego. Średn. 10,5×11 cm; grub. 1 cm (tabl. 289: 12). MGI/A/26:1987/646
14. Nagolennik żelazny (lewy) z cieniejącymi, zachodzącymi na siebie końcami. Wykonany z pręta w przekroju okrągłego. Średn. 10,5×11 cm; grub. 1 cm (tabl. 289: 13). MGI/A/26:1987/647

#### GRÓB 474

#### szkieletowy (pole B, wykop 27–37–38–46–47–48), tabl. 289, 290, 291

Pod darnią odstonięto zwarty bruk ułożony na osi N–S o wymiarach 219×115 cm. Ponad nim, od strony ptn. ustawione były obok siebie nacz. wazowate (1) przykryte talerzem (2), czerpak (3), garnek (4) i misa (5). Przy zach. boku wystąpiło skupisko węgla drzewnych (20). Owalną jamę o wymiarach 320×100 cm odstonięto na 55 cm. Na jej dłuższych bokach w części ptn. i ptd. leżała dwuwarstwowa obstawa, sięgająca do 80 cm. W części ptd. odstonięto garnek (6), natomiast w części ptn. leżały misa

(7) i czarka (8). Na 90 cm w wyraźnym zaciemnieniu po szkielecie, w ptn. partii leżały zęby, brązowe zawieszki (9–10) i naszyjnik (11). Niżej, blisko wsch. boku odstonięto brązową szpilę (12), główką skierowaną w kierunku ptd.-wsch. Na rękach znajdowały się po dwie bransolety: brązowe (13, 15) i żelazne (14, 16), przy nogach brązowe nagolenniki (17–18). Fragmenty tkanin (19) znaleziono pod szpilą na drewnianej podkładce oraz przy bransolecie (13). Dno na 135 cm.

Analiza antropologiczna: płeć – ?, dorosły.

#### Inwentarz:

1. Zniszczone naczynie wazowate z wysoką stożkową szyjką, zaokrąglonym brzuścem o największej wydętości w 2/3 wysokości naczynia i wyodrębnionym, prostym dnem. Powierzchnia zewn. wygładzana na szyjce, od brzuśca chropowata i obrzucana, barwy do połowy wysokości szyjki czarnej, niżej brunatnej, wewn. szarej. Wys. ok. 22 cm; średn. wylewu 16–17 cm, brzuśca 24 cm, dna 9,4 cm; grub. ścianek 0,7–0,8 cm (tabl. 289: 1). MGI/A/26:1987/649
2. Fragm. talerza krążkowego o krawędziach ściętych prosto. Powierzchnia wygładzana przy krawędziach, na środku szorstka, zdobiona dołkami palcowymi bez czytelnego układu, barwy brunatno-ceglastej. Średn. 27,5 cm, grub. 1–1,5 cm (tabl. 289: 2). MGI/A/26:1987/648
3. Czerpak lekko profilowany z uchem wystającym ponad krawędź wylewu. Brzeg ukształtowany prosto, dno niewyodrębnione, płaskie. Powierzchnia zewn. gładka, częściowo wyświecana, barwa obustronnie czarna. Wys. 6,2 cm; średn. wylewu 9,7×10,1 cm, dna 3,2 cm; grub. ścianek 0,4 cm (tabl. 289: 3). MGI/A/26:1987/650
4. Garnek jajowaty z ukośnie ściętym brzegiem i prostym dnem. Zdobiony poniżej brzegu trzema długimi listewkami plastycznymi o nierównej wysokości, zakończonymi z obu stron niewielkimi guzkami. Powierzchnia zewn. wygładzana do listewek, niżej chropowata, obrzucana, barwy brunatno-ceglastej, przy wylewie czarnej, wewn. ciemnoszarej. Wys. 12,6 cm; średn. wylewu 13,4 cm, dna 8,4 cm; grub. ścianek 0,6–0,7 cm (tabl. 289: 4). MGI/A/26:1987/651
5. Fragm. misy półkulistej? z ukośnie ściętym brzegiem i prostym dnem. Powierzchnia zewn. wygładzana, barwy obustronnie czarnej. Wys. ok. 9 cm; średn. wylewu ok. 19 cm, dna 9 cm; grub. ścianek 0,6–0,8 cm (tabl. 289: 5). MGI/A/26:1987/652
6. Garnek jajowaty z prostym brzegiem i wyodrębnionym, płaskim dnem. Zdobiony poniżej brzegu pojedynczą długą falistą listewką plastyczną o nierównej wysokości. Powierzchnia zewn. wygładzana przy wylewie, niżej chropowata, barwy brunatno-ceglastej, wewn. czarnej. Wys. 17,2 cm; średn. wylewu 15,3 cm, dna 7,6 cm; grub. ścianek 0,6–0,7 cm (tabl. 290: 6). MGI/A/26:1987/654
7. Misa o prostej krawędzi wylewu zagiętej do środka i płaskim dnem. Powierzchnia zewn. wygładzana, barwy brunatno-czarnej, wewn. czarnej. Wys. 10 cm; średn. wylewu 17,3 cm, dna 8 cm; grub. ścianek 0,5–0,6 cm (tabl. 290: 7). MGI/A/26:1987/655
8. Czarka dwustożkowata z zaokrąglonym brzegiem i wklęsłym dnem. Największa wydętość brzuśca w połowie wysokości naczynia. Powierzchnia zewn. wygładzana ze śladami poziomych pociągnięć gładzika, barwy brunatno-ceglasto-czarnej, wewn. czarnej. Wys. 6,2 cm; średn. wylewu 6,4 cm, brzuśca 7,5 cm, dna 3,6 cm; grub. ścianek 0,5 cm (tabl. 290: 8). MGI/A/26:1987/656
9. Zawieszka skroniowa (prawa) – skręt spiralny z okrągłego w przekroju drutu brązowego zwiniętego w 5 zwojów o końcach cieniejących. Średn. 2,8 cm; grub. 0,2 cm (tabl. 290: 9). MGI/A/26:1987/657
10. Zawieszka skroniowa (lewa) – skręt spiralny z okrągłego w przekroju drutu brązowego zwiniętego w 5 zwojów o końcach cieniejących. Średn. 2,8 cm; grub. 0,2 cm (tabl. 290: 10). MGI/A/26:1987/658
11. Otwarty naszyjnik brązowy z końcami rozklepanymi i zwiniętymi w uszko. W części środkowej kabłąka zdobiony siedmioma grupami ukośnych żłobków na stronie górnej. Wykonany z pręta o przekroju romboidalnym. Średn. 11,5×13 cm; grub. 0,4 cm (tabl. 290: 11). MGI/A/26:1987/660
12. Szpila brązowa z główką w kształcie tarczki spiralnej wykonanej z pręta o przekroju romboidalnym. Trzonek cieniejący z okrągłego w przekroju pręta. Dług. 19,7 cm; średn. tarczki 2,2 cm; grub. 0,3–0,4 cm (tabl. 290: 12). MGI/A/26:1987/661
13. Bransoleta brązowa otwarta (prawa) zakończona pieczętkowato w formie półkulistej główki. Zdobiona ornamentem rytm w postaci czterech grup poprzecznych nacięć. Wykonana z pręta o przekroju okrągłym. Średn. 6,4 cm; grub. 0,7 cm. Częściowo zespojona z bransoletą żelazną (tabl. 291: 13). MGI/A/26:1987/662
14. Ułamki bransolety żelaznej (prawej) wykonanej z pręta o przekroju okrągłym, forma zakończeń nieznana. Średn. ok. 6,5 cm; grub. 0,7–0,9 cm (tabl. 291: 14). MGI/A/26:1987/663
15. Bransoleta brązowa (lewa) zakończona pieczętkowato w formie kolistej główki. Wykonana z pręta o przekroju okrągłym. Średn. 5,6×6 cm; grub. 0,4 cm (tabl. 291: 15). MGI/A/26:1987/664

16. Ułamki bransolety żelaznej (lewej) wykonanej z pręta o przekroju okrągłym, forma zakończeń nieznana. Średn. 7,5 cm; grub. 0,4–0,8 cm (tabl. 291: 16). MGI/A/26:1987/665
17. Nagolennik brązowy (prawy) o końcach cieniejących głęboko zachodzących na siebie. Wykonany z pręta o przekroju okrągłym. Średn. 10,5 cm; grub. 0,8–1,3 cm. Zaginał, opis i rys. z karty muzealnej (tabl. 291: 17). MGI/A/26:1987/666
18. Nagolennik brązowy (lewy) o końcach cieniejących głęboko zachodzących na siebie. Wykonany z pręta o przekroju okrągłym. Średn. 10,7 cm; grub. 0,8–1,3 cm. Zaginał, opis i rys. z karty muzealnej (tabl. 291: 18). MGI/A/26:1987/667
19. Tkanina: przy szpili – z surowca roślinnego o splocie płóciennym, przy bransolecie – z wetny owczej? również o splocie płóciennym.
20. Węgle drzewne: sosna zwyczajna, fragm. kory sosny (tuski), część nieoznaczona (przepalone). MGI/A/26:1987/653

#### GRÓB 475

#### szkieletowy (pole B, wykop 7–8–17–18–27–28), tabl. 291, 292, 293

Pod darnią odstonięto ściśle ułożony bruk usytuowany na osi NW–SE na przestrzeni 290×135 cm (w zarysie jamy). Od strony płn. znaleziono zgniecione misy włożone jedna w drugą (1–2). Zbliżona do owalu jama o wymiarach 260×80–90 cm zarysowała się na 60 cm. Niżej, na 90 cm w płd. części leżały kamienie obstawy, a w centralnej części widoczne było zaciemnienie w miejscu szkieletu. W części płn. ponad głowę zmarłego ustawiona była misa (3), garnek (4), czerpak (5) i nacz. miniaturowe (6) przewrócone na bok. Na głowie ułożony był diadem (7) z podwójnego rzędu brązowych guziczków spiętych kółkiem (8), po jego obydwu stronach znajdowały się zawieszki brązowe (9–10). Na wysokości klatki piersiowej leżał naszyjnik żelazny (11), obok w kierunku zach. żelazna szpila (12). W okolicy rąk znaleziono żelazne bransolety (13–14), przy nogach nagolenniki (15–16). Przy guziczkach i kółku zachowane były fragm. tkanin. Dno na 110 cm.

Uwagi: fragm. tkanin – zaginęły.

#### Inwentarz:

1. Fragm. misy stożkowej o ściętym ukośnie brzegu pogrubionym do środka i płaskim dnie. Powierzchnia zewn. wygładzana, barwy obustronnie jasnobrunatnej. Wys. ok. 6,5 cm; średn. wylewu 10,5 cm, dna 7 cm; grub. ścianek 0,5–0,6 cm (tabl. 291: 1). MGI/A/26:1987/668
2. Misa (we fragm.) z brzegiem zagiętym do środka, o ukośnie ściętej krawędzi wylewu i płaskim dnie. Powierzchnia zewn. wygładzana, barwy brunatno-czarnej, wewn. czarnej. Wys. 9,7 cm; średn. wylewu 20 cm, dna 8,4 cm; grub. ścianek 0,5–0,6 cm (tabl. 291: 2). MGI/A/26:1987/669
3. Misa (we fragm.) z brzegiem zagiętym do środka, o zaokrąglonej krawędzi wylewu i płaskim dnie. Powierzchnia zewn. wygładzana, barwy brunatno-czarnej, wewn. ciemnoszarej. Wys. 9,4 cm; średn. wylewu 19,7 cm, dna 10,8 cm; grub. ścianek 0,6 cm (tabl. 291: 3). MGI/A/26:1987/671
4. Nieforemny garnek jajowaty z prosto ściętym brzegiem i lekko wklęsłym dnem. Zdobiony poniżej brzegu czterema dużymi guzkami plastycznymi umieszczonymi w równych odstępach. Powierzchnia zewn. wygładzana poziomo do wysokości ornamentu, niżej chropowata, obrzucana i obmazywana pionowo palcami, barwy obustronnie brunatno-czarnej. Wys. 11,9–13,6 cm; średn. wylewu 12,2 cm, dna 8,5 cm; grub. ścianek 0,5–0,7 cm (tabl. 291: 4). MGI/A/26:1987/670
5. Czerpak z brzegiem zagiętym do środka, o prostej krawędzi wylewu, wklęsłym dnie i taśmowatym uchu wystającym ponad brzeg. Powierzchnia zewn. wygładzana, nierówna, barwa obustronnie brunatnoszara. Wys. 5,4–6,2 cm; średn. wylewu 10,2×10,5 cm, dna 3 cm; grub. ścianek 0,5–0,6 cm (tabl. 291: 5). MGI/A/26:1987/672
6. Nacz. miniaturowe – waza o wysokiej szyjce z lejowato rozchylonym wylewem, baniastym brzuścu i płaskim dnie. Największa wydętość brzuśca poniżej połowy wysokości naczynia. Zdobione w górnej części brzuśca ornamentem rytym w postaci trzech równoległych dookólnych linii i odchodzących od nich sześciu grup ukośnych linii (po cztery) przechodzących w dolną część brzuśca. Powierzchnia zewn. gładka, wyświecana, barwa obustronnie czarna. Wys. 6,4 cm, średn. wylewu 5,1 cm, brzuśca 7,4 cm, dna 2,2 cm; grub. ścianek 0,3–0,4 cm (tabl. 291: 6). MGI/A/26:1987/673
7. Diadem z 69 miseczkowatych guziczków brązowych wykonanych z cienkiej brązowej blaszki zaopatrzonych od strony wklęsłej w uszka. Średn. 1–1,1 cm (tabl. 292: 1). MGI/A/26:1987/674
8. Kółko brązowe z końcami stykającymi się, wykonane z drutu w przekroju okrągłego. Średn. 2,7×3 cm; grub. 0,3 cm (tabl. 292: 2). MGI/A/26:1987/675
9. Zawieszka skroniowa (prawa) – skręt spiralny z okrągłego w przekroju drutu brązowego zwiniętego w 3 zwoje o końcach cieniejących. Średn. 2 cm; grub. 0,2 cm (tabl. 292: 3). MGI/A/26:1987/676
10. Zawieszka skroniowa (lewa) – skręt spiralny z okrągłego w przekroju drutu brązowego zwiniętego w 3 zwoje

o końcach cieniejących. Średn. 2,1 cm; grub. 0,2 cm (tabl. 292: 4). MGI/A/26:1987/677

11. Otwarty naszyjnik żelazny (we fragm.), tordowany, prawdopodobnie wielokierunkowo, ale o nieznanym liczbie punktów zmiany kierunku skrętu i formie zakończeń, o końcach cieniejących, wykonany z pręta o przekroju czworokątnym. Średn. ok. 15 cm; grub. 0,5 cm (tabl. 292: 5). MGI/A/26:1987/678
12. Fragm. szpili żelaznej z główką zwiniętą w uszko. Wykonana z pręta o przekroju okrągłym. Długość 12,3 cm; grub. 0,3–0,4 cm (tabl. 292: 6). MGI/A/26:1987/679
13. Bransoleta żelazna (prawa) o prostych końcach zachodzących na siebie. Wykonana z pręta o przekroju okrągłym. Średn. 6,5 cm; grub. pręta 0,7 cm (tabl. 292: 7). MGI/A/26:1987/680
14. Fragm. bransolety żelaznej (lewej) o prostych końcach zachodzących na siebie. Wykonana z pręta o przekroju okrągłym. Średn. ok. 7 cm; grub. pręta 0,7 cm (tabl. 292: 8). MGI/A/26:1987/681
15. Fragm. nagolennika żelaznego (prawego) wykonanego z pręta o przekroju okrągłym. Średn. 10 cm; grub. 0,7–0,8 cm (tabl. 293: 9). MGI/A/26:1987/682
16. Fragm. nagolennika żelaznego (lewego) wykonanego z pręta o przekroju okrągłym. Średn. 10,5×11,3 cm; grub. 0,8 cm (tabl. 293: 10). MGI/A/26:1987/683

#### GRÓB 476

szkieletowy i ciałopalny jamowy – birytualny (pole B, wykop 30–40; pole D, wykop 21–31), tabl. 294, 295

Na 20 cm znaleziono zniszczone nac. wazowate, czerpak i talerz (8) oraz spalone kości rozrzucone w ptn.–zach. części bruku starannie ułożonego na przestrzeni o wymiarach 200×120 cm. Zarys owalnej jamy (255×130 cm) uchwycono na 45 cm. Na stropie, w części ptd. od 50 do 60 cm leżało kilka kamieni drugiej warstwy bruku. W części ptn.–zach. znaleziono talerz (1) nakrywający nac. wazowate (2), obok w kierunku wsch. dwie misy (3–4). Na 90 cm jama miała prostokątny kształt (240×98 cm), usytuowany na osi N–S, lekko odchylony w kierunku wsch. Wzdłuż dłuższych boków ułożonych było kilka kamieni obstawy. W części ptn.–zach. znaleziono misę (5), obok garnek (6) ustawiony na czerpaku (7). Na 100 cm w zaciemnieniu po szkielecie, na wysokości mostka po wsch. stronie leżał nóż żelazny (9), a po stronie zach. szpila żelazna (10). Jama zanikła na 115 cm.

Analiza antropologiczna: pochówek inhumacyjny: mat. niezachowane; pochówek ciałopalny: pteć – ?, dorosły.

Uwagi: grób opisany wyłącznie jako szkieletowy. Zachował się także fragm. drewna (prawdopodobnie podkładki) nie opisany w dok. polowej.

#### Inwentarz:

1. Talerz krążkowy o prostym brzegu o powierzchni szorstkiej, wygładzanej przy krawędziach i zdobionej dołkami palcowymi bez czytelnej układ, z czterema otworami na wylot, barwy brunatno-ceglastej. Średn. 18,8 cm; grub. 0,8–1 cm (tabl. 294: 1). MGI/A/26:1987/685
2. Naczynie wazowate (we fragm.) z wysoką stożkową szyjką o zaokrąglonym brzegu, baniastym brzuścem o największej wydętości w połowie wysokości naczynia i wklęsło-wypukłym dnem. Powierzchnia zewn. wygładzana, ale nierówna, barwy przy wylewie brunatnej, niżej czarnej, wewn. brunatnej. Wys. ok. 20 cm; średn. wylewu 16–17 cm, brzuśca 24 cm, dna 9,4 cm; grub. ścianek 0,7–0,8 cm (tabl. 294: 2). MGI/A/26:1987/687
3. Misa z brzegiem zagiętym do środka, o ukośnie ściętej krawędzi wylewu i lekko wklęsłym dnie. Poniżej wylewu umieszczone pojedyncze uszko guzkowate poziomo przekłute. Powierzchnia zewn. wygładzana, miejscami wyświecana, barwy czarno-brunatnej, wewn. czarnej. Wys. 8,8 cm; średn. wylewu 18 cm, dna 8 cm; grub. ścianek 0,6 cm (tabl. 294: 3). MGI/A/26:1987/686
4. Misa z brzegiem zagiętym do środka, o krawędzi wylewu zaokrąglonej i wklęsło-wypukłym dnie. Powierzchnia zewn. wygładzana, miejscami wyświecana, barwy brunatno-czarnej, wewn. czarnej. Wys. 9–10,2 cm; średn. wylewu 14,6 cm, brzuśca 20,5 cm, dna 10 cm; grub. ścianek 0,7–0,8 cm (tabl. 294: 4). MGI/A/26:1987/688
5. Misa z prostym brzegiem zagiętym do środka i wklęsło-wypukłym dnem. Powierzchnia zewn. wygładzana ze śladami poziomych obmazywań gładzikiem, miejscami wyświecana, barwy brunatno-czarnej, wewn. czarnej. Wys. 8,4 cm; średn. wylewu 16 cm, dna 6,5 cm; grub. ścianek 0,6 cm (tabl. 294: 5). MGI/A/26:1987/689
6. Garnek jajowaty z prostym brzegiem i lekko wklęsłym dnem. Zdobiony poniżej brzegu czterema listewkami plastycznymi uformowanymi w podwójne guzki i umieszczonymi w równych odstępach dookoła naczynia. Powierzchnia zewn. wygładzana przy wylewie, niżej chropowata, obrzucana i obmazywana pionowo palcami, barwy brunatno-szarej, wewn. szarej. Wys. 14,2 cm; średn. wylewu 13,2 cm, dna 8,1 cm; grub. ścianek 0,6–0,8 cm (tabl. 294: 6). MGI/A/26:1987/690
7. Czerpak lekko profilowany z taśmowatym uchem wystającym ponad krawędź wylewu. Brzeg cieniejący, zaokrąglony, dno półkuliste. Powierzchnia zewn. gładka, częściowo wyświecana, barwa obustronnie czarna. Wys. 5,3 cm; średn.

wylewu 10,1×11,1 cm; grub. ścianek 0,4–0,6 cm (tabl. 294: 7). MGI/A/26:1987/691

8. 24 fragm. naczyń: przywylewowa część dużego nacz. wazowatego o prostej krawędzi wylewu i lejowatej szyjce, zdobionego na załomie brzuśca listwą plastyczną, powierzchnia zewn. wygładzana na szyjce, od brzuśca chropowata, barwy brunatnej, wewn. szarej (grub. ścianek 0,7–0,8 cm); utamki czerpaka profilowanego zdobionego na szyjce ukośnymi i pionowymi żłobkami, ucho z żeberkiem, powierzchnia zewn. wygładzana, barwa obustronnie czarna (grub. ścianek 0,4 cm); fragm. brzegu talerza krążkowego. MGI/A/26:1987/684
9. Fragm. masywnego noża żelaznego o tylcu i ostrzu lekko łukowatym, w przekroju klinowatym. Prawdopodobnie ze sztabą do rękojeści (zachowany fragm. drewna z otworem na nit). Długość ok. 16 cm; szer. 4 cm; grub. 0,4 cm. Na zabytku odciski tkaniny (tabl. 295: 1). MGI/A/26:1987/692
10. Fragm. szpili żelaznej z tabędzią szyjką. Wykonana z pręta o przekroju okrągłym. Długość 10,5 cm; grub. 0,6 cm (tabl. 295: 2). MGI/A/26:1987/693

#### **GRÓB 477** **szkieletowy (pole B, wykop 4–5–14–15), tabl. 286**

Na 70 cm odstonięto owalną jamę grobową o wymiarach 240×85 cm. W wypelnisku jamy widoczne było zaciemnienie w miejscu szkieletu. W części ptn. stał garnek (1), do którego włożony był czerpak (2), a obok misa (3). Dno na 110 cm.

##### **Inwentarz:**

1. Garnek lekko profilowany z zaokrąglonym brzegiem i wyodrębnionym wklęsłym dnem. Poniżej szyjki umieszczone symetrycznie dwa uszka poziomo przekłute. Powierzchnia zewn. na szyjce mocno wygładzona, niżej szorstka, obrzucana i obmazywana pionowo, barwy brunatno-ceglastej, wewn. szarej. Wys. 15,2 cm; średn. wylewu 12,8 cm, dna 8,3 cm; grub. ścianek 0,6–0,7 cm (tabl. 286: 1). MGI/A/26:1987/694
2. Czerpak stożkowaty z zaokrąglonym wylewem, płaskim dnem i wateczkowatym uchem wystającym ponad krawędź. Powierzchnia zewn. gładka, barwy brunatno-ceglastej, wewn. szarej. Wys. 5,3 cm; średn. wylewu 9,3×10 cm, dna 3,5 cm; grub. ścianek 0,3–0,5 cm (tabl. 286: 2). MGI/A/26:1987/696
3. Wysoka misa o ukośnie ściętym brzegu zagiętym do środka i wklęsłym dnem. Powierzchnia zewn. wygładzana ze śladami poziomych obmazywań, barwy brunatno-ceglastej, wewn. czarno-brunatnej. Wys. 10,5 cm; średn. wylewu 17,2 cm, dna 6,8 cm; grub. ścianek 0,6 cm (tabl. 286: 3). MGI/A/26:1987/695

#### **GRÓB 478** **szkieletowy (pole B, wykop 25–26–35–36), tabl. 293**

Nieregularną, wydłużoną na osi N–S jamę grobową (205×110 cm) odstonięto na 50 cm. W części centralnej leżały fragm. nacz. wazowatego (1). Na środku wsch. boku znajdowały się dwa kamienie obstawy. Dno na 90 cm.

##### **Inwentarz:**

1. Górna część naczynia wazowatego z lejowatym wylewem, ukośnie ściętym brzegiem, stożkowatą szyjką i baniastym brzuścem o największej wydętości w 2/3 wysokości naczynia. Powierzchnia zewn. w części górnej wygładzana, niżej chropowata, obrzucana, barwy brunatnej, wewn. czarnej. Wys. 22 cm; średn. wylewu 26 cm, brzuśca 33 cm; grub. ścianek 0,8 cm (tabl. 293: 1). MGI/A/26:1987/697

#### **GRÓB 479** **szkieletowy (pole B, wykop 31–32–41–42), tabl. 296**

Po ściągnięciu darni znaleziono fragm. naczyń (4) i węgle drzewne złożone w skupisku nad ptn. częścią jamy. Zarys owalnej jamy o wymiarach 255×110 cm, usytuowanej na osi N–S, odstonięto na 35 cm. Od strony ptd. na jej dłuższych bokach leżały luźne kamienie obstawy. Na 60 cm widoczne było zaciemnienie po szkielecie. W części ptn. ustawiony były garnek (1), czerpak (2) i misa (3). Natomiast na wysokości pasa, po zach. stronie leżał sierp żelazny (5) z odciskiem tkaniny. Dno na 80 cm.

##### **Inwentarz:**

1. Garnek profilowany z pogrubionym brzegiem i lekko wklęsłym dnem. Zdobiony poniżej brzegu trzema listewkami plastycznymi uformowanymi w podwójne guzki. Powierzchnia zewn. wygładzana poziomo do wysokości ornamentu, niżej chropowata, obrzucana i obmazywana pionowo palcami z dużą domieszką tłuczni kamiennego, barwa obustronnie ceglasta. Wys. 16 cm; średn. wylewu 16,5 cm, dna 10 cm; grub. ścianek 0,8–1 cm (tabl. 296: 1). MGI/A/26:1987/699
2. Czerpak lekko profilowany o prostym brzegu, wypłaszczone dnem oraz taśmowatym uchem wystającym ponad krawędź. Powierzchnia zewn. wygładzana, ale nierówna, barwa obustronnie ceglasto-brunatna. Wys. 5,7 cm; średn. wylewu 9,3×9,9 cm, dna 3 cm; grub. ścianek 0,5 cm (tabl. 296: 2). MGI/A/26:1987/701
3. Wysoka misa z brzegiem zagiętym do środka, o ukośnie ściętej krawędzi wylewu i wyodrębnionym, wklęsłym dnem. Powierzchnia zewn. wygładzana, barwy brunatno-ceglastej, wewn. szarej. Wys. 10,4 cm; średn. wylewu 17 cm, dna 8,1 cm; grub. ścianek 0,6 cm (tabl. 296: 3). MGI/A/26:1987/700

4. 30 fragm. ceramiki, w tym nac. wazowatego z prostym dnem o średn. ok. 10 cm i powierzchni zewn. chropowatej, barwy brunatnej, wewn. czarnej; wylew garnka jajowatego zdobionego listwą plastyczną; ułamki zniszczonych brzuśców. MGI/A/26:1987/698
5. Żelazny sierp z tyłcem łukowatym i podstawą odgiętą od kątem 45 stopni. Dług. 13,5 cm; szer. trzonka 2 cm, szer. ostrza 1 cm; grub. 0,3–0,5 cm (tabl. 296: 4). MGI/A/26:1987/702

#### GRÓB 480

#### szkieletowy (pole B, wykop 23–24–33–34–43–44), tabl. 297, 298, 299

Pod darnią znaleziono zniszczone nac. wazowate (1) nakryte talerzem (2), obok garnek (3). Na 50 cm widoczny był prostokątny strop jamy o wymiarach 265×110 cm, zorientowanej na osi N–S. W ptn. i ptd. części wzdłuż dłuższych krawędzi leżała podwójna obstawa. Niżej, na 80 cm za głową zmarłego ustawiona była misa (4), wyżej garnek (5) i czerpak (6). W wykopisku widoczne było zaciemnienie po szkielecie, po którym zachowały się ułamki czaszki, zębów i kości długich. Na głowie zmarłej leżał diadem z guziczków (7) ułożony po bokach w podwójny rząd, a nad czołem w potrójny (z mniejszych elementów) naszytych na tkaninę spiętą kółkiem (8). Przy skroniach odstonięto po trzy zawieszki brązowe (9–10), na szyi dwa naszyjniki brązowe (11–12), niżej na piersiach brązową szpilę (13), główką skierowaną na zach. Na prawej ręce znajdowała się bransoleta żelazna (14), na lewej – brązowa (15), a na nogach brązowe nagolenniki (16–17). Zachowały się również fragm. tkanin (18) oraz drobne ułamki drewnianych podkładek pod zab. brązowymi (19). Dno na 120 cm.

Analiza antropologiczna: kobieta?, dorosły.

#### Inwentarz:

1. Ułamki naczynia wazowatego o baniastym brzuściu i wklęsłym dnie. Powierzchnia zewn. w części górnej wygładzana, poniżej największej wydętości brzuśca chropowata, obrzucana, barwy brunatno-czarnej, wewn. czarnej. Grub. ścianek 0,8 cm (tabl. 297: 1). MGI/A/26:1987/705
2. Talerz krążkowy o krawędziach cieniejących i ściętych prosto. Powierzchnia wygładzana przy krawędziach, szorstka, pokryta dołkami palcowo-paznokciowymi bez czytelnego układu, barwy brunatnej. Średn. 22,2 cm; grub. 0,7–0,8 cm (tabl. 297: 2). MGI/A/26:1987/703
3. Górna część garnka jajowatego o zaokrąglonym brzegu. Poniżej brzegu zdobiony czterema listewkami plastycznymi uformowanymi w podwójne guzki. Powierzchnia zewn. szorstka (z dużą domieszką tłuczni kamiennego), obmazywana pionowo palcami, barwy ceglastej, wewn. brunatnej. Średn. wylewu 15 cm; grub. ścianek 0,7 cm (tabl. 297: 3). MGI/A/26:1987/704
4. Misa z brzegiem zagiętym do środka, o prosto ściętej krawędzi wylewu i lekko wklęsłym dnie. Poniżej wylewu umieszczone pojedyncze uszko guzkowate poziomo przekłute. Powierzchnia zewn. wygładzana, barwy czarno-brunatnej, wewn. czarnej. Wys. 8,4 cm; średn. wylewu 18,4 cm, dna 7 cm; grub. ścianek 0,6 cm (tabl. 297: 4). MGI/A/26:1987/707
5. Garnek jajowaty z prostym brzegiem i wklęsłym dnem. Zdobiony poniżej brzegu pojedynczą listewką plastyczną uformowaną w podwójne guzki. Powierzchnia zewn. wygładzana przy brzegu, niżej chropowata, obrzucana i obmazywana pionowo palcami, barwy ceglasto-czarnej, wewn. szarej. Wys. 16 cm; średn. wylewu 14,3 cm, dna 8,2 cm; grub. ścianek 0,6–0,7 cm (tabl. 297: 5). MGI/A/26:1987/706
6. Czerpak (we fragm.) profilowany z cieniejącym, ukośnie ściętym brzegiem i odciskiem palcowym w miejscu dna. Taśmowate ucho wystające ponad krawędź. Powierzchnia zewn. wygładzana, wyświecana, barwa obustronnie czarna. Wys. 5,8 cm; średn. wylewu 10,5 cm, dna 2 cm; grub. ścianek 0,4–0,5 cm (tabl. 297: 6). MGI/A/26:1987/708
7. Diadem z 85 miseczkowatych guziczków brązowych wykonanych z cienkiej brązowej blaszki, w tym 51 zaopatrzonych od strony wklęsłej w uszka, a 34 w poprzeczki dolutowane do brzegów. Średn. 0,9–1 cm (tabl. 298: 1). MGI/A/26:1987/709
8. Zamknięte kółko brązowe wykonane z drutu o przekroju okrągłym. Średn. 2,2 cm; grub. 0,3 cm (tabl. 298: 2). MGI/A/26:1987/710
9. Trzy zawieszki skroniowe prawe w formie skrętów spiralnych z okrągłego w przekroju drutu brązowego o końcach cieniejących (tabl. 298: 3). MGI/A/26:1987/711:
  - a) zwiniętego w prawie 2 zwoje. Średn. 4,3 cm; grub. 0,2 cm;
  - b) zwiniętego w 2,5 zwoju. Średn. 3,8 cm; grub. 0,2 cm;
  - c) zwiniętego w 2 zwoje (we fragm.). Średn. 3,8 cm; grub. 0,2 cm.
10. Trzy zawieszki skroniowe lewe w formie skrętów spiralnych z okrągłego w przekroju drutu brązowego o końcach cieniejących (tabl. 298: 4). MGI/A/26:1987/712:
  - a) zwiniętego w 2,5 zwoju. Średn. 3,7 cm; grub. 0,2 cm;
  - b) zwiniętego w 2,5 zwoju. Średn. 4 cm; grub. 0,2 cm;
  - c) zwiniętego w 2,5 zwoju o jednym końcu haczykowatym, drugim cieniejącym. Średn. 4,1 cm; grub. 0,2 (tabl. 298: 4).
11. Masywny, otwarty naszyjnik brązowy z imitacją końców rozklepanych i zwiniętych w uszko wykonaną w odlewie.



- Zdobiony na kabłąku sześcioma grupami po cztery–pięć ukośnych żłobków. Wykonany z pręta o przekroju okrągłym. Średn. 14×15,3 cm; grub. 0,8 cm (tabl. 298: 5). MGI/A/26:1987/713
12. Otwarty naszyjnik brązowy z końcami cieniejącymi odgiętymi w haczykowane zapięcie. Wykonany z pręta o przekroju okrągłym. Średn. 14,3×15,4 cm; grub. 0,4 cm (tabl. 298: 6). MGI/A/26:1987/714
13. Szpila brązowa z główką w postaci tarczki spiralnej wykonanej z pręta o przekroju romboidalnym. Trzonek cieniejący w przekroju okrągły. Dług. 18 cm; średn. tarczki 3,5 cm; grub. 0,4 cm (tabl. 298: 7). MGI/A/26:1987/715
14. Fragm. bransolety żelaznej (prawej) wykonanej z pręta o przekroju okrągłym. Grub. 0,6 cm (tabl. 298: 8). MGI/A/26:1987/716
15. Bransoleta wielozwojowa (lewa) wykonana z cienkiej taśmy brązowej skręconej w 2 zwoje, jeden z końców ścieniony. Taśma w przekroju płasko-wypukła. Średn. 6,3 cm; szer. taśmy 0,6 cm; grub. 0,1 cm (tabl. 298: 9). MGI/A/26:1987/717
16. Otwarty nagolennik brązowy (prawy) o końcach ściętych prosto. Ornamentowany na końcach czterema poprzecznymi żłobkami. Wykonany z pręta o przekroju okrągłym. Średn. 11,5 cm; grub. 1,2 cm (tabl. 299: 10). MGI/A/26:1987/718
17. Otwarty nagolennik brązowy (lewy) o końcach ściętych prosto, stykających się. Ornamentowany na końcach czterema poprzecznymi żłobkami. Wykonany z pręta o przekroju okrągłym. Średn. 11,6 cm; grub. 1,2 cm (tabl. 299: 11). MGI/A/26:1987/719
18. Tkaniny (w większości zaginęły): na czaszce – nić z surowca roślinnego.
19. Podkładki drewniane: destrukty.
20. 10 fragm. ceramiki, w tym fragm. przydenny i utamek brzuśca nac. cienkościennego o poziomych kanelurach (pow. wygładzana, barwy czarnej); utamki brzuśców o chropowatych lub wygładzanych powierzchniach (bez lokalizacji w grobie). MGI/A/26:1987/708a

### GRÓB 481

#### szkieletowy (pole B, wykop 5–6–15–16), tabl. 299

Na 16 cm nad ptn. częścią jamy znaleziono garnek (1), misę (2) nakrytą kolejną (3) ułożoną do góry dnem, obok małe nac. wazowate (4). Owalną jamę o wymiarach 200×90 cm odstonięto na 40 cm. Niżej, na 60 cm odstaniało kamienie obstawy ułożone wzdłuż dłuższych boków (część wtórnie? rozrzucona na stropie obiektu). Na 90 cm w wypełnisku widoczne było

zaciemnienie w miejscu szkieletu, z którego zachowały się zęby. Od strony ptn. stała misa (5), w kierunku ptd.–wsch. garnek (6), niżej przewrócone nac. miniaturowe (7). W okolicy szyi znaleziono szpilę żelazną (8). Dno na 110 cm.

Uwagi: zęby – zaginęły.

#### Inwentarz:

- Garnek jajowaty z zaokrąglonym brzegiem i prostym dnem. Zdobiony poniżej brzegu trzema długimi listewkami plastycznymi z guzkami uformowanymi głębokimi odciskami palcowymi. Powierzchnia zewn. wygładzana przy brzegu, niżej chropowata, obrzucana i obmazowana pionowo palcami, barwy brunatnej, wewn. czarnej. Wys. 14 cm; średn. wylewu 12,5 cm, dna 8,4 cm; grub. ścianek 0,6 cm (tabl. 299: 1). MGI/A/26:1987/720
- Misa z zaokrąglonym brzegiem zagiętym do środka i prostym dnem. Powierzchnia zewn. wygładzana, barwy czarno-brunatnej, miejscami wyświecana, wewn. czarnej. Wys. 8,5 cm; średn. wylewu 18,5 cm, dna 7 cm; grub. ścianek 0,6 cm (tabl. 299: 2). MGI/A/26:1987/721
- Misa z zaokrąglonym brzegiem zagiętym do środka i prostym dnem. Poniżej wylewu umieszczone pojedyncze uszko guzkowate poziomo przekłute. Powierzchnia zewn. gładka, wyświecana obustronnie, barwy czarno-brunatnej, wewn. czarnej. Wys. 9–9,7 cm; średn. wylewu 19 cm, dna 8,5 cm; grub. ścianek 0,6 cm (tabl. 299: 3). MGI/A/26:1987/723
- Nacz. miniaturowe – waza ze stożkową szyjką, zaokrąglonym brzuścem o największej wydatności w 2/3 wysokości i prostym dnem. Powierzchnia zewn. wygładzana, barwy czarno-brunatnej, wewn. brunatnej. Wys. 7,5 cm; średn. wylewu 7 cm, brzuśca 8,5 cm, dna 4,6 cm; grub. ścianek 0,5 cm (tabl. 299: 4). MGI/A/26:1987/726
- Misa z brzegiem zagiętym do środka, cieniejącej i spłaszczonej krawędzi wylewu oraz prostym dnem. Poniżej wylewu umieszczone pojedyncze uszko guzkowate poziomo przekłute. Powierzchnia zewn. wygładzana, barwy czarno-brunatnej, wewn. czarnej. Wys. 9 cm; średn. wylewu 19 cm, dna 7,8 cm; grub. ścianek 0,5 cm (tabl. 299: 5). MGI/A/26:1987/725
- Garnek jajowaty z zaokrąglonym brzegiem i wklęsłym dnem. Zdobiony poniżej brzegu czterema guzkami plastycznymi rozmieszczonymi symetrycznie. Powierzchnia zewn. wygładzana przy brzegu, niżej chropowata, obrzucana, barwy obustronnie brunatno-ceglastej. Wys. 14 cm; średn. wylewu 14 cm, dna 8 cm; grub. ścianek 0,6 cm (tabl. 299: 6). MGI/A/26:1987/724
- Nacz. miniaturowe – waza o lejowatym wylewie, zaokrąglonym brzuścu i słabo wyodrębnionym dnem. Największa

wydętość brzuśca w dolnej części naczynia. Powierzchnia zewn. szorstka, barwy obustronnie jasnobrunatnej. Wys. 5 cm; średn. wylewu 4,5 cm, brzuśca 5,2 cm; grub. ścianek 0,5–0,8 cm (tabl. 299: 7). MGI/A/26:1987/722

8. Szpila żelazna z główką rozklepaną i zwiniętą w uszko. Wykonana z pręta o przekroju okrągłym. Długość 8 cm; grub. 0,4 cm (tabl. 299: 8). MGI/A/26:1987/727

#### **GRÓB 482**

##### **szkieletowy (pole B, wykop 8)**

Zbliżoną do owalu jamę uchwycono na 50 cm. Była wydłużona na osi N–S i miała wymiary 95×40 cm. Przy boku wsch. leżał kamień obstawy. Jama zanikła na 80 cm.

#### **GRÓB 483**

##### **szkieletowy (pole B, wykop 18–19–28–29), tabl. 300**

Na 50 cm zarysowała się owalna jama grobowa o wymiarach 260×95 cm, wydłużona na osi N–S. Na 70–80 cm odstonięto obstawę ułożoną wzdłuż jej dłuższych boków. Niżej (na 100 cm), w wypełnisku o brunatnym zabarwieniu widoczne było zaciemnienie w miejscu szkieletu. W części płn. znaleziono garnek (1) i misę (2) z czerpakiem (3) w środku. Na piersiach zmarłego leżała główka na dół szpila brązowa (4), natomiast po stronie zach. w okolicy pasa ułożony był nóż żelazny (5) ostrzem do góry. Jama zanikła na 115 cm.

##### **Inwentarz:**

1. Garnek doniczkowy z prostym brzegiem i lekko wklęsłym dnem. Powierzchnia zewn. chropowata, obrzucana i obmazowana pionowo palcami, barwy ceglasto-brunatnej, wewn. brunatnej. Wys. 13,3 cm; średn. wylewu 12,6 cm, dna 9 cm; grub. ścianek 0,6–0,7 cm (tabl. 300: 1). MGI/A/26:1987/729
2. Misa z brzegiem zagiętym do środka, o ukośnej ściętej krawędzi wylewu i prostym dnem. Powierzchnia zewn. wygładzana, barwy czarno-brunatnej, wewn. czarnej. Wys. 9,3 cm; średn. wylewu 18,2 cm, dna 8,5 cm; grub. ścianek 0,5–0,6 cm (tabl. 300: 2). MGI/A/26:1987/730
3. Czerpak stożkowy o zaokrąglonej krawędzi, lekko wklęsłym dnem i taśmowatym uchu wystającym ponad brzeg. Powierzchnia zewn. wygładzana, nierówna, barwa obustronnie szara. Wys. 3,6–4,1 cm; średn. wylewu 6,8×7,6 cm, dna 3,3 cm; grub. ścianek 0,6 cm (tabl. 300: 3). MGI/A/26:1987/731
4. Szpila brązowa z główką w postaci spiralnej tarczki wykonanej z pręta o przekroju romboidalnym. Trzonek cieniejący w przekroju okrągły. Długość 11,5 cm; średn. tarczki 1,6 cm; grub. 0,2 cm (tabl. 300: 4). MGI/A/26:1987/733
5. Fragm. brzeszczota noża żelaznego z kolcem do rękojeści. Tylec tukowaty, ostrze w przekroju klinowate. Na kolcu resztki oprawy drewnianej? Długość 8,3 cm; szer. 2 cm; grub. 0,1–0,3 cm (tabl. 300: 5). MGI/A/26:1987/732

#### **GRÓB 484**

##### **szkieletowy (pole B, wykop 39), tabl. 287**

Strop owalnej jamy o wymiarach 160×70 cm zarysował się na 50 cm. Na jej dłuższych bokach (w części środkowej i płd.) leżały kamienie obstawy grobu. Niżej, na 95 cm widoczne było wyraźne zaciemnienie w miejscu szkieletu, po którym zachowały się zęby. Ponad głową ustawiony był garnek (1) i misa (2). Na wysokości klatki piersiowej leżał naszyjnik (3) i szpila (4), w okolicy rąk bransolety (5–6), a przy wsch. boku nagolennik (7). Pod bransoletą nr 5 znaleziono łątki podkładki drewnianej z odciskiem tkaniny. Wszystkie zab. wykonane są z brązu. Dno na 110 cm.

Analiza antropologiczna: płeć – ?, dziecko.

##### **Inwentarz:**

1. Mały garnek doniczkowy z prostym brzegiem i płaskim dnem. Na wysokości barku zaopatrzony w dwa masywne taśmowate uszka poziomo przekłute. Zdobiony poniżej brzegu dookoła ośmioma krótkimi listewkami plastycznymi karbowanymi głęboko odciskami palcowymi. Powierzchnia zewn. wygładzana przy brzegu, niżej szorstka, obrzucana i obmazowana pionowo palcami, barwa obustronnie brunatna. Wys. 11 cm; średn. wylewu 12,2 cm, dna 7,5 cm; grub. ścianek 0,6 cm (tabl. 287: 1). MGI/A/26:1987/734
2. Misa (we. fragm.) z brzegiem zagiętym do środka, ukośnie ściętą krawędzią wylewu i prostym dnem. Zdobiona wewnątrz bardzo słabo widocznym i częściowo startym ornamentem wyświecanym dzielącym ścianki na osiem symetrycznych pól, z których cztery wypełnione są zdobieniem w postaci ukośnej kratki, zamkniętymi podwójną linią. Powierzchnia zewn. gładka, wewn. częściowo wyświecana, barwa obustronnie czarno-brunatna. Wys. 5,7 cm; średn. wylewu 16,8 cm, dna 4,5 cm; grub. ścianek 0,4–0,6 cm (tabl. 287: 2). MGI/A/26:1987/735
3. Otwarty naszyjnik brązowy z końcami cieniejącymi odgiętymi w haczykowate zapięcie. Wykonany z drutu o przekroju okrągłym. Średn. 11×12,5 cm; grub. 0,25 cm (tabl. 287: 3). MGI/A/26:1987/736
4. Szpila brązowa z główką rozklepaną i zwiniętą w uszko. Wykonana z pręta o przekroju okrągłym. Długość 8,7 cm; grub. 0,3 cm (tabl. 287: 4). MGI/A/26:1987/737

5. Bransoleta wielozwojowa (prawa) wykonana z cienkiej taśmy brązowej skręconej w 1 i 3/4 zwoju, o końcach utamanych. Taśma w przekroju płasko-wypukła. Średn. 3,5 cm; szer. taśmy 0,6 cm (tabl. 287: 5). MGI/A/26:1987/738
6. Bransoleta brązowa (lewa) prawdopodobnie o końcach stykających się, zaokrąglonych (jeden utamany), prawdopodobnie wtórnie wygięta z większego okazu. Wykonana z pręta o przekroju w kształcie spłaszczonego owalu. Średn. 3,7 cm; grub. 0,3 cm (tabl. 287: 6). MGI/A/26:1987/739
7. Fragm. nagolennika brązowego (lewego) o końcach cieniejących. Wykonany z pręta o przekroju romboidalnym. Średn. 6,2 cm; grub. 0,3 cm (tabl. 287: 7). MGI/A/26:1987/740
8. Podkładka drewniana – destrukta.

**GRÓB 485****szkieletowy (pole B, wykop 49)**

Na 60 cm zarysowała się owalna jama o wymiarach 110×60 cm. Wzdłuż jej długich boków, w skupiskach w części płn. i płd. leżały po dwa kamienie obstawy. Wypełnisko miało zabarwienie ciemnobrunatne. Jama zanikła na 90 cm.

**GRÓB 486****ciałopalny popielnicowy (pole B1, wykop 94–95), tabl. 301**

Na 25–50 cm znaleziono popielnicę (1) przykrytą talerzem (2), na którym ustawiona była czarka (3). Naczynie umieszczone było w płn.–wsch. części nieregularnej jamy wydłużonej na osi NE–W, o wymiarach ok. 90×60 cm. Wypełnisko po jej zach. stronie miało intensywnie ciemne zabarwienie (spaleniźna?) sięgające od stropu do dna obiektu. Kości w popielnicy przemieszane z pozostałościami stosu. W środku znajdowały się wtórnie przepalone zabytki żelazne: klamra (4) wraz z utamkiem trzonka szpili (5). Dno na 55 cm.

Analiza antropologiczna: mężczyzna, *Maturus/Senilis* (50–55 lat).

**Inwentarz:**

1. Popielnica – duży garnek lekko profilowany z ukośną krawędzią wylewu, stożkową szyjką i łagodnie zaokrąglonym brzuścem o największej wydętości w górnej części. Dno nieco wyodrębnione płaskie. Powierzchnia zewn. wygładzona na szyjce, niżej chropowata, obrzucana i obmazowana pionowo, barwy brunatnej, wewn. szara. Wys. 27,5 cm; średn. wylewu 20,5 cm, brzuśca 25 cm, dna 12 cm; grub. ścianek 0,8–1 cm (tabl. 301: 1). MGI/A/26:1987/743
2. Talerz krążkowy o powierzchni szorstkiej i nierównej. Na krawędzi karbowany dookołnymi głębokimi odciskami prawie prostokątnymi (wykonanymi narzędziem). Barwa

obustronnie brunatno-ceglasta. Średn. 24,5 cm; grub. 1–1,2 cm (tabl. 301: 2). MGI/A/26:1987/741

3. Czarka (we fragm.) o lejkowatej szyjce z wyraźnym załomem brzuśca w połowie wysokości naczynia i prostym dnie. Powierzchnia zewn. gładka, barwa obustronnie jasnobrunatna. Wys. 7,4 cm; średn. wylewu 9,2 cm, brzuśca 10 cm, dna 4 cm; grub. ścianek 0,4 cm (tabl. 301: 3). MGI/A/26:1987/742
4. Żelazna klamra do pasa o romboidalnym kabłąku. Zakończenie rozwidlone (T-kształtne), z drugiej strony hakowate. Całość lekko wygięta, prawdopodobnie przepalona wtórnie. Wykonana z płaskiej sztabki w przekroju prostokątnej. Dług. 14 cm; szer. maks. 3 cm, szer. zaczepu 1 cm; grub. 0,5 cm (tabl. 301: 4). MGI/A/26:1987/745
5. Trzonek szpili żelaznej wykonanej z okrągłego w przekroju pręta. Dług. 8,4 cm; grub. 0,4 (tabl. 301: 5). MGI/A/26:1987/746

**GRÓB 487****ciałopalny jamowy (pole B, wykop 7)**

Na 25 cm zarysowała się owalna jamka o wymiarach 60×40 cm, wydłużona na osi N–S. Na środku leżały spalone kości ludzkie. Obiekt miał miąższość 10 cm.

Analiza antropologiczna: kobieta?, *Adultus* (25–35 lat).

**GRÓB 488****szkieletowy (pole B, wykop 4; pole B1, wykop 94)**

Na 50 cm odstonięto jamę grobową w kształcie zbliżonym do prostokąta o wymiarach 190×85 cm. Na środku dłuższych boków ułożone były duże kamienie: trzy po stronie zach. i dwa po wsch. Dno na 70 cm.

**GRÓB 489****szkieletowy (pole B1, wykop 95–96; pole B, wykop 5–6), tabl. 295**

Prostokątną jamę grobową o wymiarach 160×70 cm, zorientowaną na osi N–S, odstonięto na 60 cm. Kamienie obstawy ułożone były po wsch. stronie, wzdłuż krawędzi i jeden w płn.–zach. W wypełnisku zarysowało się zaciemnienie w miejscu szkieletu, w którym znaleziono zawieszki brązowe (4–5). W części płn. stał garnek (1), obok misa (2), wewnątrz której leżał czerpak (3). Dno na 90 cm.

**Inwentarz:**

1. Garnek jajowaty z ukośnie ściętym brzegiem i prostym dnem. Powierzchnia zewn. chropowata, obrzucana i obmazowana ukośnie palcami z dużą domieszka tłuczni kamiennego, barwa obustronnie brunatno-ceglasta. Wys. 12,4 cm; średn.

wylewu 12,6 cm, dna 8,4 cm; grub. ścianek 0,7 cm (tabl. 295: 1). MGI/A/26:1987/748

2. Misa z brzegiem zagiętym do środka, ukośnie ściętą krawędzią wylewu i wklęstym dnem. Powierzchnia zewn. gładka, barwy czarno-brunatnej, wewn. czarnej. Wys. 8,2 cm; średn. wylewu 17,8 cm, dna 6,3 cm; grub. ścianek 0,5 cm (tabl. 295: 2). MGI/A/26:1987/749
3. Czerpak półkulisty o prostej krawędzi wylewu, z odciskiem palcowym w miejscu dna i taśmowatym uchem wystającym ponad krawędź. Powierzchnia zewn. gładka, barwy brunatnej, wewn. szarej. Wys. 4 cm; średn. wylewu 8,2×8,2 cm, dna 1,7 cm; gr. ścianek 0,5 cm (tabl. 295: 3). MGI/A/26:1987/750
4. Zawieszka skroniowa (prawa) – skręt spiralny z okrągłego w przekroju drutu brązowego zwiniętego w 4 zwoje o końcach cieniejących. Średn. 2,4 cm; grub. 0,1 cm (tabl. 295: 4). MGI/A/26:1987/751
5. Zawieszka brązowa (lewa) – skręt spiralny z okrągłego w przekroju drutu brązowego zwiniętego w 4 zwoje o końcach cieniejących. Średn. 2,4 cm; grub. 0,1 cm (tabl. 295: 5). MGI/A/26:1987/752

#### GRÓB 490

##### szkieletowy (pole B1, wykop 88–89–98–99), tabl. 300

Owalna jama grobowa o wymiarach 115×40 cm zarysowała się na 40 cm. Wokół jej krawędzi leżały drobne kamienie i utamki nac. wazowatego (1) ułożone jak obstawa. W wypełnisku nie zaobserwowano śladów po szkielecie. Dno na 60 cm.

##### Inwentarz:

1. Szerokootworowe naczynie wazowate (zrekonstruowane rysunkowo) z ukośnie ściętym brzegiem, wysoką szyjką i zaokrąglonym brzuścem o największej wydatości w 2/3 wysokości i prostym dnem. W górnej części brzuśca zach. pojedyncza płaska listewka plastyczna z czterema niewielkimi guzkami. Powierzchnia zewn. w części górnej wygładzana, od brzuśca chropowata i obrzucana gliną ze śladami dookólnego obmazywania, barwy brunatnej, miejscami czarnej, wewn. czarnej. Wys. 21,6 cm; średn. wylewu 29,5 cm, brzuśca 33,5 cm, dna 13,7 cm; grub. ścianek 0,5–0,7 cm (tabl. 300: 1). MGI/A/26:1987/753

#### GRÓB 491

##### szkieletowy (pole B, wykop 10; pole B1, wykop 100; pole D, wykop 1; pole D1, wykop 91), tabl. 302

Na 60 cm odstonięto owalną jamę o wymiarach 215×90 cm. Wzdłuż dłuższych boków rozmieszczone były duże kamienie

oraz kilka drobnych w części wsch. i ptd. W wypełnisku widoczne było zaciemnienie po szkielecie. W części ptn., ponad głową zmarłego stała misa (1) i czerpak (2). Przy obu stronach leżały zawieszki brązowe (3–4), natomiast na szyi ułożone obok siebie dwa paciorki szklane (5). Jama zanikła na 95 cm.

##### Inwentarz:

1. Misa półkulista z zaokrągloną krawędzią wylewu i wklęstym dnem. Powierzchnia zewn. wygładzana, ze śladami poziomego obmazywania, barwy czarno-brunatnej, wewn. czarnej. Wys. 8,5 cm; średn. wylewu 18 cm, dna 7 cm; grub. ścianek 0,6 cm (tabl. 302: 1). MGI/A/26:1987/754
2. Czerpak półkulisty o ukośnej krawędzi wylewu, prostym dnem i taśmowatym uchem. Powierzchnia zewn. wygładzana, nierówna, barwa obustronnie brunatno-czarna. Wys. 4,3–5,9 cm; średn. wylewu 9×9,8 cm, dna 3,3 cm; grub. ścianek 0,5–0,6 cm (tabl. 302: 2). MGI/A/26:1987/755
3. Zawieszka skroniowa (prawa) – skręt spiralny z okrągłego w przekroju drutu brązowego zwiniętego w 4 zwoje o końcach cieniejących. Średn. 1,8 cm; grub. 0,1 cm (tabl. 302: 3). MGI/A/26:1987/756
4. Zawieszka brązowa (lewa) – skręt spiralny z okrągłego w przekroju drutu brązowego zwiniętego w 4 zwoje o końcach cieniejących. Średn. 1,8 cm; grub. 0,1 cm (tabl. 302: 4). MGI/A/26:1987/757
5. Dwa paciorki szklane (we fragm.), w kształcie wycinka środkowej części kuli, barwy zielono-niebieskiej, zdobione koncentrycznymi kołami w kolorze żółtym (średn. 1,2 cm; wys. 0,8 cm) (tabl. 302: 5). MGI/A/26:1987/758

#### GRÓB 492

##### szkieletowy (pole B1, wykop 90–100; pole D1, wykop 81–91), tabl. 296

Na 60 cm zarysowała się owalna nieduża jama grobowa o wymiarach 120×50 cm. W części ptd. leżał pojedynczy kamień obstawy, obok ustawiony był czerpak (1). Natomiast w części ptn. znajdowało się nac. miniaturowe (2). Dno na 85 cm.

##### Inwentarz:

1. Czerpak półkulisty o zaokrąglonej krawędzi wylewu, wklęstym dnem i taśmowatym uchem nieznacznie wystającym ponad brzeg. Powierzchnia zewn. wygładzana, nierówna, barwy obustronnie czarno-brunatnej, wewn. czarnej. Wys. 5,8–6,2 cm; średn. wylewu 10,2×10,7 cm, dna 3,5 cm; grub. ścianek 0,6 cm (tabl. 296: 1). MGI/A/26:1987/759
2. Nacz. miniaturowe – waza o stożkowej szyjce, łagodnie odgiętym wylewie, zaokrąglonym brzuścem o największej

wydętości brzuśca nieznacznie poniżej połowy wysokości naczynia i lekko wklęsłym dnem. Zdobione na zatamie brzuśca symetrycznie usytuowanymi sześcioma stożkowatymi guzkami plastycznymi. Powierzchnia zewn. gładka, wyświecana w górnej części, barwa obustronnie czarna. Wys. 7,9 cm; średn. wylewu 6,1 cm, brzuśca 7,5 cm, dna 4 cm; grub. ścianek 0,3–0,4 cm (tabl. 296: 2). MGI/A/26:1987/760

#### GRÓB 493

##### szkieletowy (pole B, wykop 53–63–64), tabl. 295

Na 40 cm uchwycono owalną jamę grobową o wymiarach 150×80 cm. Na wsch. boku ułożone były cztery kamienie obstawy. Na 75 cm w zaciemnieniu w miejscu szkieletu, po stronie wsch. znaleziono pozostałości szkliva nazębnego oraz bransoletkę brązową (1). Dno na 90 cm.

##### Inwentarz:

1. Mała bransoletka brązowa w formie skrętu o cieniejących końcach, głęboko zachodzących na siebie (prawie 1,5 zwoju). Wykonana z drutu o przekroju owalnym. Średn. 3 cm; grub. 0,2 cm (tabl. 295: 1). MGI/A/27:1988/767

#### GRÓB 494

##### szkieletowy (pole B, wykop 63–73)

Pod runem znaleziono kilka rozrzuconych kamieni bruku zalegających nad ptn. i ptd. częścią jamy, którą odstonięto na 40 cm. Miała prostokątny kształt o wymiarach 145×60 cm. Dno na 90 cm.

#### GRÓB 495

##### szkieletowy (pole B, wykop 54–55–64–65), tabl. 303, 304

Po usunięciu runa leśnego na przestrzeni o wymiarach 160×150 cm rozciągały się ułożone luźno kamienie bruku. Na 30–45 cm układ bruku był bardziej zwarty, ułożony w skupiskach nad jamą grobową. Pomiędzy nimi w części ptn.–wsch. znaleziono zniszczoną nadstawę: nacz. wazowate (1) przykryte talerzem (2), garnek (3) z czerpakiem (4) w środku. Obok nich leżały ułamki misy (5). Jama grobowa miała zarys zbliżony do prostokąta rozszerzającego się w części ptn. o wymiarach 240×130–70 cm, zorientowanego na osi N–S. Od 55 do 80 cm znajdowała się trzecia warstwa bruku skupiona w części środkowej. Na 100 cm jama była nieznacznie większa (300×96 cm), a na jej dłuższych bokach w części ptn. i ptd. znajdowały się kamienie miejscami podwójnej obstawy grobu. Powyżej zaciemnienia w miejscu szkieletu ustawiona była misa (6) z czerpakiem (7) w środku, obok garnek (8), przy którym leżały ułamki

ceramiki (9). Przy głowie znaleziono zawieszki brązowe (10–11), niżej szpilę żelazną (12) i przy prawej ręce bransoletę (13). Po lewej stronie na wysokości pasa leżała żelazna siekierka z tulejką (14) i okucie z brązu (15). Na okuciu widoczny był odcisk tkaniny o grubym splocie oraz fragm. skóry? z odzieży. Dno na 135 cm.

Palenisko: na 80 cm, w części ptd. jamy odstonięto kamienie (średn. 60 cm) ułożone dookoła przepalanej ziemi z węglami drzewnymi (16).

##### Inwentarz:

1. Naczynie wazowate (we fragm.) o stożkowej szyjce łagodnie oddzielonej od zaokrąglonego brzuśca, którego największa wydętość znajduje się w 2/3 wysokości. Dno proste, lekko pogrubione do środka. Powierzchnia zewn. wygładzana, w części przydennej szorstka, barwy brunatno-czarnej, wewn. czarnej. Wys. 22,8 cm; średn. brzuśca 23 cm, dna 10,5 cm; grub. ścianek 0,8–1 cm (tabl. 303: 1). MGI/A/27:1988/769
2. Talerz krążkowy (we fragm.) o brzegu cieniejącym i ściętym prosto. Powierzchnia szorstka pokryta głębokimi odciskami dołków palcowych ułożonych w podwójne rzędy w układzie krzyżowym? Na środku duży otwór oraz cztery kolejne dookoła rozmieszczone nieregularnie. Barwa obustronnie brunatna. Średn. 26 cm; grub. 0,9–1,1 cm (tabl. 303: 2). MGI/A/27:1988/768
3. Garnek doniczkowaty z prostym brzegiem i wklęsłym dnem. Powierzchnia zewn. chropowata, obrzucana i obmazywana pionowo ukośnie palcami, barwy ceglastej, wewn. brunatnoszarej. Wys. 16,3 cm; średn. wylewu 16 cm, dna 7,2 cm; grub. ścianek 0,8 cm (tabl. 303: 3). MGI/A/27:1988/770
4. Czerpak półkulisty o prostej krawędzi, odcisku palcowym w miejscu dna i taśmowatym uchu wystającym ponad brzeg. Powierzchnia zewn. wygładzana, barwa obustronnie czarna. Wys. 5,4–5,8 cm; średn. wylewu 11,6×12,4 cm, dna 2 cm; grub. ścianek 0,6–0,7 cm (tabl. 303: 4). MGI/A/27:1988/771
5. Ułamki misy z prostym wylewem. Powierzchnia zewn. wygładzana, barwa obustronnie czarna. Grub. ścianek 0,6 cm. MGI/A/27:1988/773
6. Misa półkulista z krawędzią wylewu zgrubiałą do środka, ściętą ukośnie, oraz prostym dnem. Na brzuścu umieszczone pojedyncze uszko poziomo przektute. Powierzchnia zewn. wygładzana, barwy czarno-brunatnej, wewn. czarnej. Wys. 6,6 cm; średn. wylewu 16,1 cm, dna 7,6 cm; grub. ścianek 0,5–0,6 cm (tabl. 303: 5). MGI/A/27:1988/776
7. Czerpak z brzegiem zagiętym do środka, wklęsłym dnem i taśmowatym uchem wystającym ponad brzeg. Powierzchnia

- zewn. wygładzana, barwa obustronnie czarna. Wys. 4,3–5 cm; średn. wylewu 10,1×11,6 cm, dna 3,4 cm; grub. ścianek 0,5 cm (tabl. 303: 6). MGI/A/27:1988/777
8. Garnek lekko profilowany z prostym brzegiem i wyodrębnionym wklęstym dnem. Zdobiony poniżej brzegu pięcioma listewkami plastycznymi uformowanymi w podwójne guzki. Powierzchnia chropowata, obrzucana i obmazowana z dużą ilością domieszki tłuczni kamiennego, barwy ceglasto-brunatnej, wewn. czarnej. Wys. 17,4 cm; średn. wylewu 16 cm, dna 8,8 cm; grub. ścianek 0,7 cm (tabl. 303: 7). MGI/A/27:1988/774
9. Drobne ułamki naczynia? o powierzchni chropowatej, barwa obustronnie jasnobrunatna. Grub. 0,8 cm (tabl. 303: 8). MGI/A/27:1988/775
10. Zawieszka skroniowa (prawa) – skręt spiralny z okrągłego w przekroju drutu brązowego zwiniętego w 2 zwoje o końcach cieniejących. Średn. 2,2 cm; grub. 0,2 cm (tabl. 304: 1). MGI/A/27:1988/778
11. Zawieszka skroniowa (lewa) – skręt spiralny z okrągłego w przekroju drutu brązowego zwiniętego w 2 i 1/4 zwoju o końcach cieniejących. Średn. 2,1 cm; grub. 0,2 cm (tabl. 304: 2). MGI/A/27:1988/779
12. Szpila żelazna z tabędzią szyjką, trzonkiem cieniejącym wykonanym z okrągłego pręta, główka niezachowana. Dług. ok. 10 cm; średn. 0,4 cm (tabl. 304: 3). MGI/A/27:1988/783
13. Bransoleta żelazna zwojowa (we fragm., prawa) wykonana z pręta zwiniętego w 2 zwoje. Pręt o przekroju okrągłym. Średn. 8 cm; grub. 0,8 cm (tabl. 304: 4). MGI/A/27:1988/780
14. Siekierka żelazna z tulejką, o kształcie w rzucie z przodu w przybliżeniu prostokątnym, o przekroju klinowatym. Tulejka w przekroju owalna z wyodrębnioną zaokrągloną krawędzią, krawędź pracująca poszerzona, prosta. Dług. 8 cm; szer. 3 cm, tulejki 3–3,5 cm (tabl. 304: 5). MGI/A/27:1988/781
15. Okucie brązowe ażurowe, w kształcie płaskiej otwartej z obu stron tulejki, z sześcioma otworami po dwa w każdym rzędzie na każdej z szerszych powierzchni, wykonane w odlewie. W przekroju poprzecznym owalne. W środku zachowane fragmenty żelaznego przedmiotu. Dług. 2,8 cm; wys. 1 cm; średn. 1,8 cm (tabl. 304: 6). MGI/A/27:1988/782
16. Węgle drzewne: sosna zwyczajna, część nieoznaczona. MGI/A/27:1988/772

#### GRÓB 496

##### szkieletowy (pole B, wykop 62–63–72–73), tabl. 305, 306

Pod runem znaleziono nadstawę grobu: talerz (1) ułożony na nacz. wazowatym (2), obok garnek (3), misę (4)

z czerpakiem (6) w środku i czarką (5) umieszczone nad płn. częścią jamy. Pomiedzy naczyniami rozsypane były węgle drzewne (14). Zarys owalnej jamy o wymiarach 290×95 cm, zorientowanej na osi N–S, uchwycono na 40 cm. Wypetnisko miało intensywnie ciemne przebarwienia. Na zach. boku leżały dwa kamienie obstawy. Niżej, na 85 cm jama miała prostokątny kształt (240×80 cm) z obstawą na dłuższych bokach. W płn. części znaleziono misę (7) z czerpakiem (8) w środku, garnek (9) i nacz. miniaturowe (10). Na szyi znajdował się naszyjnik brązowy (11), przy którym znaleziono fragm. tkaniny o cienkim splocie, na rękach bransolety (12–13), prawa brązowa, lewa żelazna. Ze szczątków ludzkich zachowały się zęby i ułamki kości. Dno na 95 cm.

Analiza antropologiczna: płeć – ?, dziecko.

Uwagi: tkanina – niezachowana.

##### Inwentarz:

1. Talerz krążkowy o krawędziach ściętych prosto. Powierzchnia szorstka, zdobiona dołkami paznokciowymi w układzie nieregularnie krzyżujących się linii. Na środku otwór oraz kolejne cztery rozmieszczone w układzie zbliżonym do krzyża. Barwa obustronnie brunatno-szara. Średn. 20,5 cm; grub. 0,7–1 cm (tabl. 305: 1). MGI/A/27:1988/784
2. Małe naczynie wazowate dwustożkowate, którego największa wydętość znajduje się w 2/3 wysokości naczynia. Brzeg niezachowany, dno lekko wklęste. Powierzchnia zewn. wygładzana, w części przydennej szorstka, barwy brunatno-czarnej, wewn. czarnej. Wys. 12,5 cm; średn. brzuśca 13,8 cm, dna 8,2 cm; grub. ścianek 0,7 cm (tabl. 305: 2). MGI/A/27:1988/785
3. Garnek jajowaty z prostym brzegiem i płaskim dnem. Zdobiony poniżej brzegu czterema grupami potrójnych stożkowatych guzków. Powierzchnia zewn. szorstka, barwy ceglasto-brunatno-szarej, wewn. brunatno-szarej. Wys. 12,5 cm; średn. wylewu 13,2 cm, dna 8 cm; grub. ścianek 0,7 cm (tabl. 305: 3). MGI/A/27:1988/786
4. Misa półkulista z wklęstym dnem. Powierzchnia zewn. wygładzana, barwy czarno-brunatnej, wewn. czarnej. Wys. 8,4 cm; średn. wylewu 20 cm, dna 9,5 cm; grub. ścianek 0,5–0,7 cm (tabl. 305: 4). MGI/A/27:1988/787
5. Czarka profilowana z brzegiem zaokrąglonym i wychylonym na zewnątrz, z zaokrąglonym brzuścem i wklęstym dnem. Ornamentowana na brzuścu pojedynczym żłobkiem, od którego odchodzi sześć krokwi (wykonanych podwójnym żłobkiem), rozdzielonych doteczkami, Dodatkowo pięć z nich ma potrójne kreski. Powierzchnia zewn. gładka, barwa

- obustronnie czarno-brunatna. Wys. 5,2 cm; średn. wylewu 7 cm, brzuśca 8,8 cm, dna 3,4 cm; grub. ścianek 0,3–0,5 cm (tabl. 305: 5). MGI/A/27:1988/788
6. Czerpak półkulisty o prostej krawędzi, odcisku palcowym w miejscu dna i taśmowatym uchu nieznacznie wystającym ponad brzeg. Powierzchnia zewn. wygładzana, barwy czarno-brunatnej, wewn. czarnej. Wys. 5,4 cm; średn. wylewu 9×10 cm, dna 2 cm; grub. ścianek 0,6–0,7 cm (tabl. 305: 6). MGI/A/27:1988/791
7. Wysoka misa o ukośnie ściętym brzegu zagiętym do środka i wklęsłym dnie. Powierzchnia zewn. wygładzana, częściowo wyświecana, barwy czarno-brunatnej, wewn. czarnej. Wys. 9,9 cm; średn. wylewu 21 cm, dna 9,2 cm; grub. ścianek 0,4–0,6 cm (tabl. 306: 7). MGI/A/27:1988/790
8. Czerpak lekko profilowany o prostej krawędzi, wklęsłym dnie i taśmowatym uchu nieznacznie wystającym ponad brzeg. Powierzchnia zewn. wygładzana, obustronnie wyświecana, barwy czarnej. Wys. 6,1–7,2 cm; średn. wylewu 10,8×12,5 cm, dna 3,5 cm; grub. ścianek 0,4–0,5 cm (tabl. 306: 8). MGI/A/27:1988/789
9. Garnek beczułkowaty z prostym brzegiem i wyodrębnionym, płaskim dnem. Zdobiony poniżej brzegu czterema listewkami plastycznymi uformowanymi w podwójne guzki. Powierzchnia zewn. chropowata, obrzucana, barwy ceglasto-brunatno-czarnej, wewn. brunatno-czarnej. Wys. 13,2 cm; średn. wylewu 11,6 cm, dna 8,6 cm; grub. ścianek 0,7 cm (tabl. 306: 9). MGI/A/27:1988/792
10. Czarka profilowana o wysokiej szyjce, zaokrąglonym brzegu lekko wychylonym na zewnątrz, baniastym brzuścu i lekko wklęsłym dnie. Ornamentowana na brzuścu motywem zygzaka, wykonanym szerokim żłobkiem. Powierzchnia zewn. wygładzana i miejscami wyświecana, barwy czarno-jasno-brunatnej, wewn. szarej. Wys. 6,3 cm; średn. wylewu 8,7 cm, brzuśca 10,2 cm, dna 3,4 cm; grub. ścianek 0,3–0,5 cm (tabl. 306: 10). MGI/A/27:1988/793
11. Otwarty naszyjnik brązowy o końcach cieniejących, wykonany z pręta o przekroju romboidalnym. Średn. 10,5 cm; grub. 0,4 cm (tabl. 306: 11). MGI/A/27:1988/794
12. Bransoleta brązowa (prawa) o końcach głęboko zachodzących na siebie, cieniejących. Zdobiona trzema grupami poprzecznych nacięć. Wykonana z pręta o przekroju okrągłym. Średn. 5,4 cm; grub. 0,3 cm (tabl. 306: 12). MGI/A/27:1988/795
13. Fragm. bransolety żelaznej (lewej) wykonanej ze pręta o przekroju płasko-wypukłym. Średn. 5,8 cm; grub. 0,3 cm (tabl. 306: 13). MGI/A/27:1988/796
14. Węgle drzewne: sosna zwyczajna, dąb, iglaste, część nieoznaczona (przepalone). MGI/A/27:1988/799

#### **GRÓB 497** **szkieletowy (pole B, wykop 61)**

Na 20 cm znaleziono dwa kamienie usytuowane nad ptd.-wsch. częścią jamy uchwyconej na 40 cm. Miała owalny kształt o wymiarach 100×50 cm i była zorientowana na osi NW–SE. W wykopisku widoczne było zaciemnienie w miejscu szkieletu. Jama zanikła na 55 cm.

#### **GRÓB 498** **szkieletowy (pole B1, wykop 85–86–95)**

Na 50 cm natrafiono na skupisko kamieni ułożonych w ptn. części jamy czytelnej na 60 cm. Miała kształt owalu o wymiarach 200×70 cm zorientowanego na osi NW–SE. Jama zanikła na 95 cm.

#### **GRÓB 499** **szkieletowy (pole B, wykop 82)**

Na 40 cm widoczna była owalna jama o wymiarach 125×45 cm z obstawą w części ptn., która zanikła na 60 cm.

#### **GRÓB 500** **szkieletowy (pole B, wykop 56–57–66–67), tabl. 306, 307, 308**

Pod runem znaleziono zniszczone nacz. wazowate (1) z czerpakiem? (4) w środku przykryte talerzem (2) oraz misę (3). Naczynia ustawione były w ptn. części jamy uchwyconej na 50 cm. Miała prostokątny zarzys o wymiarach 300×100 cm. Od 70 cm odstawiano kamienie podwójnej obstawy grobu ułożone w skupiskach w części ptn. i ptd. Niżej, na 90 cm widoczne było zaciemnienie po szkielecie. Za głową zmarłego leżał garnek (5) przewrócony na misę (6). Przy głowie znaleziono diadem z guziczków brązowych (7) spiętych kółkiem (8) z fragm. opaski z tkaniny (18), zawieszkę brązową (9), naszyjnik (10), szpilę (11) ułożoną na ukos. Przy obu rękach odstawiono po dwie bransolety brązowe na prawej (12–13) i lewej (14–15) oraz nagolenniki brązowe (16–17). Pod ozdobami znaleziono drewniane podkładki. Dno na 120 cm.

Uwagi: podkładki drewniane – zaginęły.

#### **Inwentarz:**

1. Naczynie wazowate (we fragm.) o wysokiej, stożkowej szyjce, zaokrąglonym brzuścu o największej wydętości w połowie wysokości naczynia i płaskim dnie. Powierzchnia zewn.

- wygładzana, barwy czarnej, wewn. brunatnej. Wys. 19 cm; średn. wylewu 13,2 cm, brzuśca 19 cm, dna 10 cm; grub. ścianek 0,6–0,8 cm (tabl. 306: 2). MGI/A/27:1988/801
2. Ułamki talerza krążkowego o krawędziach ściętych prosto. Powierzchnia szorstka pokryta dołkami palcowymi, barwa obustronnie jasnoszara. Średn. ok. 18,8 cm; grub. 0,7 cm (tabl. 306: 1). MGI/A/27:1988/800
  3. Misa półkulista z ukośnie ściętym brzegiem i prostym dnem. Powierzchnia zewn. wygładzana ze śladami poziomych smug, częściowo wyświecana, barwy brunatno-czarnej, wewn. czarnej. Wys. 9,2 cm; średn. wylewu 20,2 cm, dna 6,5 cm; grub. ścianek 0,5–0,6 cm (tabl. 306: 3). MGI/A/27:1988/802
  4. Ułamki czerpaka? półkulistego o prostym brzegu. Powierzchnia zewn. wygładzana, barwa obustronnie ciemnoszara. Grub. ścianek 0,5–0,6 cm. MGI/A/27:1988/803
  5. Garnek lekko profilowany z zaokrąglonym brzegiem i lekko wklęstym dnem. Zdobiony poniżej brzegu czterema listewkami plastycznymi uformowanymi w podwójne guzki. Powierzchnia zewn. wygładzana w partii szyjki, niżej szorstka, ze śladami lekko ukośnych obmazywań, barwy brunatno-ceglastej, wewn. czarnej. Wys. 13,4 cm; średn. wylewu 11,4 cm, dna 7,2 cm; grub. ścianek 0,6 cm (tabl. 306: 4). MGI/A/27:1988/804
  6. Misa z prostym brzegiem zagiętym do środka i wklęstym dnem. Powierzchnia zewn. wygładzana ze śladami poziomymi wygładzeń, barwy ceglastej z plamami o zabarwieniu brunatnym i czarnym, wewn. brunatno-czarna. Wys. 9 cm; średn. wylewu 17 cm, dna 7 cm; grub. ścianek 0,5–0,6 cm (tabl. 306: 5). MGI/A/27:1988/805
  7. Diadem z 28 miseczkowatych guziczków brązowych wykonanych z cienkiej brązowej blaszki zaopatrzonych od strony wklęstej w uszka. Średn. 1,3 cm (tabl. 307: 1). MGI/A/27:1988/806
  8. Kółko brązowe z końcami zachodzącymi na siebie wykonane z drutu w przekroju okrągłego. Średn. 2,8 cm; grub. 0,3 cm (tabl. 307: 2). MGI/A/27:1988/807
  9. Zawieszka skroniowa – skręt spiralny z okrągłego w przekroju drutu brązowego zwiniętego w 5 zwojów o końcach cieniejących. Średn. 2 cm; grub. 0,1 cm (tabl. 307: 3). MGI/A/27:1988/808
  10. Otwarty naszyjnik brązowy tordowany, z końcami rozklepanymi i zwiniętymi w uszka (zachowane jedno). Kabłąk ostro skręcony z trzykrotną zmianą kierunku skręcania. Wykonany z pręta o przekroju kwadratowym, końce ścienione, o przekroju okrągłym. Średn. 13,5×14,5 cm; grub. 0,3–0,7 cm (tabl. 307: 4). MGI/A/27:1988/809
  11. Szpila brązowa z główką w postaci tarczki spiralnej wykonanej z pręta o przekroju romboidalnym. Trzonek cieniejący w przekroju okrągły. Długość 17 cm; średn. tarczki 3 cm; grub. 0,3 cm. Zabytek zaginął, opis i rys. z karty muzealnej (tabl. 307: 5). MGI/A/27:1988/810
  12. Bransoleta brązowa otwarta (prawa) zakończona pieczętkowato w formie półkulistej główki. Zdobiona ornamentem rytym grup poprzecznych kresek przedzielonych rombami. Wykonana z pręta o przekroju zaoblonego prostokąta. Średn. 6×7 cm; grub. 0,7 cm (tabl. 307: 6). MGI/A/27:1988/811
  13. Bransoleta brązowa otwarta (prawa) zakończona pieczętkowato w formie półkulistej główki. Zdobiona ornamentem rytym grup poprzecznych kresek przedzielonych rombami. Wykonana z pręta o przekroju zaoblonego prostokąta. Średn. 6×7 cm; grub. 0,7 cm (tabl. 307: 7). MGI/A/27:1988/812
  14. Bransoleta brązowa otwarta (lewa) zakończona pieczętkowato w formie półkulistej główki. Zdobiona przy końcach poprzecznymi nacięciami. Wykonana z pręta o przekroju zaoblonego prostokąta. Średn. 6×7 cm; grub. 0,7 cm (tabl. 307: 8). MGI/A/27:1988/813
  15. Bransoleta brązowa (lewa) o końcach zachodzących na siebie zakończonych półkulistymi główkami. Zdobiona ornamentem rytym w układzie naprzemiennych grup poprzecznych i podłużnych żłobków. Wykonana z pręta o przekroju owalnym. Średn. 6,3 cm; grub. 0,7 cm (tabl. 307: 9). MGI/A/27:1988/814
  16. Nagolennik brązowy (prawy) z cieniejącymi, głęboko zachodzącymi na siebie końcami. Wykonany z pręta o przekroju okrągłym. Średn. 11 cm; grub. 1 cm (tabl. 308: 10). MGI/A/27:1988/815
  17. Nagolennik brązowy (lewy) z cieniejącymi, głęboko zachodzącymi na siebie końcami. Wykonany z pręta o przekroju okrągłym. Średn. 11 cm; grub. 1 cm (tabl. 308: 11). MGI/A/27:1988/816
  18. Tkanina: przy diademie – nieokreślona.

#### GRÓB 501

#### ciałopalny jamowy (pole C3, wykop 57), tabl. 304

Na 30 i 37 cm pomiędzy korzeniami drzew znaleziono fragm. garnka (1) i małego naczynia (2). Przy naczyniach odstonięto spalone kości ludzkie umieszczone w niewielkim czworobocznym zaciemnieniu (dł. boku ok. 30 cm). Zarys owalnej jamy o wymiarach 130×65 cm uchwycono na 55 cm. Dno na 80 cm.

Analiza antropologiczna: brak określenia płci i wieku.



Uwagi: w dok. grób opisano jako szkieletowy dziecięcy. Wyróżniona jama wygląda na wtórną (na planie zbiorczym zaznaczona linią przerywaną). Nie ma przesłanek by stwierdzić, że był w niej pochówek szkieletowy. Fragm. małego naczynia (2) są związane z horyzontem wczesnobrązowym (zob. tom 2, rozdział M. Furmanka).

**Inwentarz:**

1. Wysoki garnek jajowaty (we fragm.) z prostym brzegiem. Powierzchnia zewn. szorstka, ze śladami obmazywań, barwy ceglasto-brunatnej, wewn. brunatno-szarej. Wys. 19,6 cm; średn. wylewu ok. 20 cm; grub. ścianek 0,7 cm (tabl. 304: 1). MGI/A/27:1988/817

**GRÓB 502**  
szkieletowy (pole C3, wykop 69–70–79–80)

Jamę grobową odstonięto na 60 cm. Miała zbliżony do owalu kształt o wymiarach 125×70 cm. Na dłuższych bokach jamy, w części ptn. ułożono po jednym kamieniu obstawy. Dno na 80 cm.

**GRÓB 503**  
szkieletowy (pole C3, wykop 68–69)

Owalną jamę o wymiarach 135×80 cm odstonięto na 60 cm. W brunatnym wypetnisku widoczne było zaciemnienie po szkielecie, wokół którego ułożone były kamienie obstawy (po trzy na dłuższych i po jednym na krótszych bokach). Dno na 95 cm.

**GRÓB 504**  
szkieletowy (pole C3, wykop 76–77–86–87), tabl. 308

Na 80 cm uchwycono strop jamy, która miała podwójną obstawę kamienną ułożoną w ptn. części. Miała prawie prostokątny kształt o wymiarach 215×80 cm, zorientowany na osi N–S. W wypetnisku widoczne było zaciemnienie w miejscu szkieletu. Na 95 cm w części ptn. znaleziono garnek (1) oraz ułożoną po zach. stronie bransoletę żelazną (2). Grób zanikł na 120 cm.

**Inwentarz:**

1. Garnek jajowaty z zaokrąglonym brzegiem i z płaskim dnem. Zdobiony poniżej brzegu dookólnymi odciskami palcowo-paznokciowymi. Powierzchnia zewn. wygładzana do pasma ornamentu, niżej chropowata, barwy brunatno-czarnej, wewn. brunatno-czarnej. Wys. 13,5 cm; średn. wylewu 11,8 cm, dna 7,9 cm; grub. ścianek 0,7 cm (tabl. 308: 1). MGI/A/27:1988/820
2. Otwarta bransoleta żelazna wykonana z pręta o przekroju okrągłym. Średn. 7 cm; grub. 0,7 cm (tabl. 308: 2). MGI/A/27:1988/821

**GRÓB 505**  
szkieletowy (pole C3, wykop 49–50–59–60), tabl. 309

Jamę grobową odstonięto na 45 cm. Miała owalny zarys o wymiarach 230×100 cm, zorientowany na osi N–S. W części ptn. znaleziono zniszczony garnek (1). Na 86 cm znaleziono cztery kamienie obstawy ułożone w dwóch skupiskach od strony ptn.–zach. i ptd.–zach. W wypetnisku widoczne było zaciemnienie po szkielecie, bardziej intensywne w okolicy głowy. Od strony ptn.–wsch. ustawiona była misa (2) z kubkiem (3) w środku, obok w kierunku zach. garnek (4). Kolejna misa (5) znajdowała się w części ptd.–wsch. grobu. Przy głowie leżały zawieszki brązowe (6–7). Dno na 110 cm.

**Inwentarz:**

1. Garnek jajowaty z zaokrąglonym brzegiem i lekko wklęsłym dnem. Zdobiony poniżej brzegu trzema zachowanymi listewkami plastycznymi uformowanymi w pojedyncze lub podwójne guzki. Powierzchnia zewn. wygładzana przy brzegu, niżej szorstka, ze śladami lekko ukośnych obmazywań wykonanych gładzikiem, barwy brunatno-ceglastej, wewn. brunatnej. Wys. 12,4 cm; średn. wylewu 13 cm, dna 7,6 cm; grub. ścianek 0,6 cm (tabl. 309: 1). MGI/A/27:1988/822
2. Misa z brzegiem zagiętym do środka, o ukośnej pogrubionej krawędzi wylewu i wklęsło-wypukłym dnie. Zdobiona na zewnętrznej powierzchni dna motywem gwiazdy ośmioramiennej wykonanej szerokim żłobkiem. Powierzchnia zewn. wygładzana, miejscami wyświecana, barwy czarno-brunatnej, wewn. czarnej. Wys. 9–10 cm; średn. wylewu 21,3 cm, dna 8,5 cm; grub. ścianek 0,5 cm (tabl. 309: 2). MGI/A/27:1988/823
3. Kubek profilowany z zaokrąglonym brzegiem odchylonym na zewnątrz, baniastym brzuścem i prostym dnem. Małe taśmowate ucho wystaje ponad brzeg. Powierzchnia zewn. gładka, miejscami wyświecana, barwy czarno-brunatnej, wewn. czarnej. Wys. 6,5 cm; średn. wylewu 9,5 cm, brzuśca 10,6 cm, dna 4 cm; grub. ścianek 0,4 cm (tabl. 309: 3). MGI/A/27:1988/825
4. Garnek lekko profilowany z prostym brzegiem i wyodrębnionym, wklęsłym dnem. Powierzchnia zewn. chropowata, obrzucana, ze śladami różnokierunkowych obmazywań, barwy brunatnej, wewn. brunatno-szarej. Wys. 19,4 cm; średn. wylewu 16 cm, dna 9,2 cm; grub. ścianek 0,6–0,8 cm (tabl. 309: 4). MGI/A/27:1988/824
5. Misa z brzegiem zagiętym do środka, ukośną krawędzią wylewu i wklęsłym dnem. Powierzchnia zewn. wygładzana, obmazywana poziomo, barwy czarno-brunatnej, wewn.

czarnej. Wys. 10 cm; średn. wylewu 19,4 cm, dna 8,5 cm; grub. ścianek 0,7 cm (tabl. 309: 5). MGI/A/27:1988/826

6. Zawieszka skroniowa (prawa) – skręt spiralny z owalnego w przekroju drutu brązowego zwiniętego w 3 zwoje o końcach cieniejących. Średn. 2,2 cm; grub. 0,2 (tabl. 309: 6). MGI/A/27:1988/827
7. Zawieszka skroniowa (lewa) – dwa skręty spiralne z okrągłego w przekroju drutu brązowego zwiniętego w 2 zwoje o końcach cieniejących. Średn. 2,1 i 1,6 cm; grub. 0,1 cm (tabl. 309: 7). MGI/A/27:1988/828

### GRÓB 506

#### szkieletowy (pole E3, wykop 50–51–60–61)

Owalną jamę o wymiarach 280×110 cm uchwycono na 50 cm. W jej wypetnisku widoczne było zaciemnienie po szkieletcie. Jama zanikła na 110 cm.

### GRÓB 507

#### szkieletowy (pole E3, wykop 75–76–85–86), tabl. 310

Pod runem znaleziono fragm. dwóch naczyń: wazowatego i czerpaka (1) ułożone nad ptn. częścią jamy, którą odstonięto na 40 cm. Miała prostokątny zarys o wymiarach 300×140 cm, zorientowany na osi N–S. Niżej, na 80 cm uchwycono zaciemnienie w miejscu szkieletu, a wokół jamy (245×100 cm) widoczny był prostokątny ciemny zarys o szerokości 20 cm (śląd po konstrukcji drewnianej). W ptn. części przy wsch. krawędzi jamy ustawiona była misa (2), nad głową garnek (3) i czerpak (4). Na wysokości klatki piersiowej leżała szpila brązowa (5) ułożona skośnie główką w dół, bezpośrednio przy niej nóż żelazny (6), a po prawej stronie żelazna siekierka (7). Dno na 110 cm.

#### Inwentarz:

1. Fragm. ceramiki, w tym nacz. wazowatego z wysoką szyjką odchyloną na zewnątrz. Powierzchnia zewn. przy wylewie wygładzana, w części przydennej szorstka, barwy brunatno-ceglastej, wewn. czarnej (grub. ścianek 0,7–0,9 cm); czerpaka półkulistego o prostej krawędzi wylewu i taśmowatym uchu, nieznacznie wystającym ponad brzeg. Powierzchnia zewn. wygładzana, barwa obustronnie ciemnoszara (wys. 4,8 cm; średn. wylewu 10,4 cm; grub. ścianek 0,3–0,5 cm); dwa wylewy czerpaka? półkulistego oraz części środkowe o szorstkich i chropowatych powierzchniach, barwy brunatnej i ceglastej (grub. ścianek 0,4–1 cm) (tabl. 310: 1). MGI/A/27:1988/829–831
2. Misa z brzegiem zagiętym do środka, ukośnej krawędzi wylewu i lekko wklęsłym dnem. Powierzchnia zewn. wygładzana,

miejscami wyświecana, barwy czarno-brunatnej, wewn. czarnej. Wys. 9,3 cm; średn. wylewu 17 cm, dna 6,5 cm; grub. ścianek 0,5 cm (tabl. 310: 2). MGI/A/27:1988/834

3. Garnek jajowaty (we fragm.) łagodnie profilowany z zaokrągloną krawędzią wylewu i wklęsłym dnem. Poniżej wylewu umieszczone symetrycznie dwa uszka guzkowate poziomo przekłute. Powierzchnia zewn. wygładzana przy brzegu, niżej chropowata, obmazywana skośnie palcami, barwy brunatno-czarnej, wewn. czarnej. Wys. 17,4 cm; średn. wylewu 13,6 cm, dna 8,6 cm; grub. ścianek 0,6–0,8 cm (tabl. 310: 3). MGI/A/27:1988/832
4. Czerpak półkulisty o zaokrąglonej krawędzi wylewu, odcisku palcowym w miejscu dna i taśmowatym uchu. Powierzchnia zewn. wygładzana, barwy czarno-brunatnej, wewn. czarnej. Wys. 6,8 cm; średn. wylewu 11,3×12,1 cm, dna 2 cm; grub. ścianek 0,6–0,7 cm (tabl. 310: 4). MGI/A/27:1988/833
5. Szpila brązowa z główką rozklepaną i zwiniętą w uszko. Wykonana z pręta o przekroju okrągłym. Długość 9 cm; grub. 0,3 cm (tabl. 310: 5). MGI/A/27:1988/835
6. Brzeszczot noża żelaznego z kolcem do rękojeści. Tylec wygięty łukowato, ostrzew przekroju klinowate (czubek ostrza niezachowany). Na kolcu zachowane fragm. pochwy skórzanej? Długość 9 cm; szer. 1,5–2,1 cm; grub. 0,1–0,3 cm (tabl. 310: 6). MGI/A/27:1988/836
7. Siekierka żelazna płaska, kształtu trapezowatego z zachowanym jednym bocznym wyrostkiem. Obuch zaokrąglony, częściowo zniszczony. Ostrze o kształcie trapezowatym wystające poza obuch. W przekroju poprzecznym prostokątna. Długość 17 cm; szer. ostrza 4 cm, obucha 3 cm; grub. 0,5 cm (tabl. 310: 7). MGI/A/27:1988/837

### GRÓB 508

#### szkieletowy (pole E3, wykop 54–55–64–65), tabl. 302

Na 40 cm uchwycono owalny zarys jamy o wymiarach 275×125 cm. Na zach. boku leżał pojedynczy kamień. Na 70–80 cm widoczne były kamienie obstawy skupione w części ptd. Niżej, na 90 cm jama była mniejsza (225×95 cm), a w części środkowej zarysowało się zaciemnienie w miejscu szkieletu, po którym zachowały się zęby. Przy obstawie ustawiony był garnek (1), a w okolicy głowy znaleziono zawieszki brązowe (2–3) oraz rozsypane paciorki szklane (4). Dno na 110 cm.

Uwagi: zęby – zaginęły.

#### Inwentarz:

1. Garnek doniczkowaty z zaokrągloną krawędzią wylewu i wyodrębnionym wklęsłym dnem. Powierzchnia zewn. chropowata, miejscami obmazywana skośnie palcami, barwy

brunatno-ceglasto-czarnej, wewn. czarnej. Wys. 12,6 cm; średn. wylewu 12,9 cm, dna 7,5 cm; grub. ścianek 0,6–0,8 cm (tabl. 302: 1). MGI/A/27:1988/841

2. Zawieszka skroniowa (prawa) – skręt spiralny z okrągłego w przekroju drutu brązowego zwiniętego w 3 zwoje o końcach cieniejących. Średn. 1,5 cm; grub. 0,1 cm (tabl. 302: 2). MGI/A/27:1988/838
3. Zawieszka skroniowa (lewa) – skręt spiralny z okrągłego w przekroju drutu brązowego zwiniętego w 3 zwoje o końcach cieniejących, jeden lekko odgięty. Średn. 2,3 cm; grub. 0,2 cm (tabl. 302: 3). MGI/A/27:1988/839
4. 15 paciorków szklanych, w kształcie wycinka środkowej części kuli, barwy niebieskiej, w tym 10 mniejszych, o rozmiarach: średn. 0,7 cm; wys. 0,4 cm i pięć większych, dekorowanych żółtym zygzakiem (średn. 0,8 cm; wys. 0,6 cm) (tabl. 302: 4). MGI/A/27:1988/840

#### GRÓB 509

##### szkieletowy? (pole E3, wykop 52–53–62–63), tabl. 311

Po usunięciu runa od 30 do 70 cm znaleziono utamki naczyni (1), węgle drzewne (2) i przepalone kamienie. Strop jamy zbliżonej do prostokąta o wymiarach 135×55–75 cm, usytuowanej na osi NW–SE, odstonięto na 65 cm. Wypełnisko miało intensywne ciemnobrunatne zabarwienie. Dno na 100 cm.

Uwagi: obiekt prawdopodobnie nie jest związany chronologicznie z cmentarzyskiem.

##### Inwentarz:

1. 29 fragm. ceramiki powiązanych z horyzontem wczesnobrązowym (zob. tom 2, rozdział M. Furmanka). MGI/A/27:1988/842
2. Węgle drzewne: sosna zwyczajna, iglaste, część nieoznaczona (przepalone). MGI/A/27:1988/843

#### GRÓB 510

##### ciałopalny jamowy (pole C3, wykop 88), tabl. 311

Na 25 cm odstonięto strop niewielkiej jamy w kształcie zbliżonym do okręgu (średn. 50 cm). W części zach. znajdowało się skupisko utamków ceramiki (1), spalonych kości i węgla drzewnych (2). Wśród ceramiki znaleziono zniszczony ciężarek gliniany (3). Obiekt o nieckowatym przekroju miał miąższość 55 cm, natomiast sam pochówek zalegał do 20 cm poniżej stropu jamy.

Analiza antropologiczna: płeć – ?, dorosły.

Uwagi: ciężarek wydzielono w trakcie opracowania materiałów.

##### Inwentarz:

1. 25 fragm. naczyń, w tym zaokrąglony brzeg talerza krążkowego o powierzchni chropowatej (grub. 1 cm); utamki (wylew

i części środkowe) czarki? profilowanej zdobionej ornamentem rytm (podwójny żłobek – motyw kątów) o gładkiej powierzchni, barwa obustronnie czarna (grub. ścianki 0,4 cm); fragm. esowatego wylewu nac. wazowatego oraz zniszczone utamki brzuśców nac. grubościennych. MGI/A/28:1989/844

2. Węgle drzewne: sosna zwyczajna, brzoza, liściaste rozpięzchnaczyniowe, iglaste, część nieoznaczona. MGI/A/28:1989/846
3. Częściowo zachowany gliniany ciężarek tkacki o kształcie piramidalnym. Wys. 8 cm (tabl. 311: 1).

#### GRÓB 511

##### szkieletowy (pole E3, wykop 93–94; pole E4, wykop 3–4), tabl. 312, 313

Pod darnią znaleziono utamki ceramiki oraz nieokreślony przedmiot żelazny (1). Na 30 cm odstonięto zniszczony garnek (2) i misę (3) ustawione na uklepanej glinie w płn. części jamy, która zarysowała się na 45 cm. Miała kształt wydłużonego owalu o wymiarach 230×80 cm, zorientowanego na osi N–S. Na 80 cm obiekt miał kształt zbliżony do prostokąta o wymiarach 260×90 cm. W wypełnisku widoczne było zaciemnienie w miejscu szkieletu, z którego zachowały się zęby oraz utamki kości przy nagolenniku lewym. Kolejne naczynia: garnek (4), nieco dalej misa (5) z czerpakiem (6), były ustawione za głową zmarłego. Niżej leżały zawieszki brązowe (7–8) i naszyjnik (9), przy mostku żelazna szpila (10), skierowana główką w dół, a przy rękach żelazne bransolety (11–12). W okolicy stóp znaleziono brązowe nagolenniki (13–14) z utamkami kory i podkładek drewnianych. Przy ozdobach zachowane były pozostałości tkanin (15). Dno na 110 cm.

Analiza antropologiczna: płeć – ?, dorosły.

Uwagi: podkładowe drewniane uległy całkowitemu rozpadowi.

##### Inwentarz:

1. 30 fragm. ceramiki, w tym utamki naczynia wazowatego z niską esowatą szyjką o powierzchni wygładzanej na szyjce i chropowatej na brzuścu, barwy obustronnie brunatnej (grub. 0,5 cm); części środkowe pochodzące z różnych naczyń; fragm. nieokreślonego przedmiotu z żelaza. MGI/A/28:1989/848
2. Fragm. garnka, w tym część przydenna o wklęsłym dnie. Powierzchnia zewn. szorstka, barwy obustronnie brunatnej. Średn. dna 9 cm; grub. ścianek 0,5 cm. MGI/A/28:1989/851
3. Misa (we fragm.) z brzegiem zagiętym do środka, ukośnie ściętej krawędzi wylewu, dno niezachowane. Powierzchnia zewn. wygładzana, barwy obustronnie ciemnoszarej. Wys. 8,5 cm; średn. wylewu ok. 17 cm, dna 7 cm; grub. ścianek 0,5 cm (tabl. 312: 1).

4. Garnek doniczkowaty z zaokrąglonym brzegiem i wyodrebnionym w stopkę wklęsłym dnem. Powierzchnia zewn. szorstka, barwy brunatnej. Wys. 15,6 cm; średn. wylewu 12 cm, dna 8,9 cm; grub. ścianek 0,5 cm (tabl. 312: 2). MGI/A/28:1989/853
5. Częściowo zachowana misa z płaskim dnem. Powierzchnia zewn. wygładzana, barwy obustronnie ciemnobrunatnej. Wys. 6,3 cm; średn. dna 6 cm; grub. ścianek 0,6 cm (tabl. 312: 3). MGI/A/28:1989/855
6. Czerpak półkulisty o prostej krawędzi, wklęsłym dnie i walczkowatym uchu nieznacznie wystającym ponad brzeg. Powierzchnia zewn. wygładzana, barwy czarno-brunatnej, wewn. szarej. Wys. 4,8 cm; średn. wylewu 10×10,7 cm, dna 3,5 cm; grub. ścianek 0,6–0,7 cm (tabl. 312: 4). MGI/A/28:1989/854
7. Zawieszka skroniowa (prawa) – skręt spiralny z okrągłego w przekroju drutu brązowego zwiniętego w 3 zwoje o końcach cieniejących. Średn. 2,5 cm; grub. 0,2 (tabl. 312: 5). MGI/A/28:1989/856
8. Zawieszka skroniowa (lewa) – skręt spiralny z okrągłego w przekroju drutu brązowego zwiniętego w 3 zwoje o końcach cieniejących. Średn. 2,5 cm; grub. 0,2 (tabl. 312: 6). MGI/A/28:1989/857
9. Otwarty naszyjnik brązowy o końcach cieniejących, wykonany z pręta w przekroju okrągłego. Średn. 15,7cm; grub. 0,3–0,5 cm (tabl. 312: 7). MGI/A/28:1989/859
10. Fragm. masywnej szpili żelaznej z dużą półkulistą główką, wykonanej z pręta o przekroju okrągłym. Długość 12,7 cm; grub. 0,4 cm, średn. główki 1,4 cm (tabl. 312: 8). MGI/A/28:1989/860
11. Fragm. bransolety żelaznej (prawej) wykonanej z pręta o przekroju okrągłym. Średn. 7,4 cm; grub. 0,4–0,5 cm (tabl. 312: 9). MGI/A/28:1989/861
12. Bransoleta żelazna (lewa) o końcach cieniejących, zachodzących na siebie. Wykonana z pręta o przekroju okrągłym. Średn. 6,4 cm; grub. 0,5 cm (tabl. 312: 10). MGI/A/28:1989/862
13. Nagolennik brązowy (prawy) z cieniejącymi, głęboko zachodzącymi na siebie końcami. Wykonany z pręta o przekroju okrągłym, z symetrycznie umieszczonymi od środka przewężeniami. Średn. 9,7 cm; grub. 1 cm (tabl. 313: 11). MGI/A/28:1989/863
14. Nagolennik brązowy (lewy) z cieniejącymi, głęboko zachodzącymi na siebie końcami. Wykonany z pręta o przekroju okrągłym, z symetrycznie umieszczonymi od środka przewężeniami. Średn. 9,7 cm; grub. 1 cm (tabl. 313: 12). MGI/A/28:1989/864
15. Tkaniny (w większości zaginęły): nieokreślony odcisk na zewn. stronie nagolennika.

**GRÓB? 512****szkieletowy?/palenisko (pole E3, wykop 13–14–23–24), tabl. 311**

Po ściągnięciu runa leśnego odstonięto palenisko o wymiarach 45×30 cm z węglami drzewnymi (2). Wokół niego rozrzucone były utamki ceramiki (1). Obiekt znajdował się nad płd. częścią owalnej jamy o wymiarach 130×90, którą uchwycono na 40 cm. Dno na 70 cm.

Uwagi: jama wygląda na błędnie wydzieloną.

**Inwentarz:**

1. 36 fragm. ceramiki, w tym naczynia cienkościennego pp. misy profilowanej, powierzchnia zewn. gładka, barwy brunatno-czarnej, wewn. czarnej (grub. ścianki 0,4 cm); utamek wylewu garnka o powierzchni zewn. chropowatej, barwa obustronnie brunatna (grub. ścianki 0,7 cm); pozostałe to zniszczone utamki brzuśców nac. grubościennych. Wśród zab. częściowo zachowany przedmiot? gliniany w formie spłaszczonej kulki. Średn. 3,5 cm; wys. 2,2 cm (tabl. 311: 1). MGI/A/28:1989/865
2. Węgle drzewne: sosna zwyczajna. MGI/A/28:1989/866

**GRÓB 513****ciałopalny jamowy (pole C3, wykop 97–98; pole C4, wykop 7–8), tabl. 311**

Na 35 cm odstonięto owalną jamę o wymiarach 65×70 cm, usytuowaną na osi NE–SW. Jama miała ciemnobrunatne wybetnisko, a w jej płn.–wsch. części leżało skupisko fragm. ceramiki (1), drobnych przepalonych kości z węglami drzewnymi (2). Grób zanikł na 70 cm.

Analiza antropologiczna: brak określenia płci i wieku.

**Inwentarz:**

1. Fragm. ceramiki, w tym talerza krążkowego o zaokrąglonej krawędzi i szorstkiej powierzchni, barwy brunatno-ceglastej (średn. ok. 18 cm; grub. 0,7 cm – tabl. 311:1); drobne utamki części przydennej misy o powierzchni zewn. wygładzanej, barwy brunatno-czarnej, wewn. brunatnej (grub. ścianek 0,7 cm); utamek naczynia cienkościennego o gładkiej, obustronnie czarnej powierzchni (grub. ścianki 0,4 cm). MGI/A/28:1989/868
2. Węgle drzewne (stos): dąb. MGI/A/28:89/870

**GRÓB 514****szkieletowy (pole C4, wykop 6–7–16–17–26), tabl. 313**

Owalną jamę o wymiarach 290×120 cm odstonięto na 45 cm. W płn.–wsch. części w zaciemnieniu (uklepana szara glina?) o średn. ok. 60 cm leżał przewrócony na bok garnek (1) i misa (2), a w odległości 50 cm w kierunku płn.–zach. – czerpak (3) odwrócony do góry dnem. Wzdłuż środka jamy leżało kilka

kamieni obstawy: jeden przy naczyniach, dwa – w części ptd. Niżej, na 80 cm jama miała nieregularny kształt o wymiarach 240×80–100. Przy wsch. krawędzi widoczne było regularne zaciemnienie o dł. 190 i szer. 25 cm (pozostałość konstrukcji drewnianej?). Dno na 100 cm.

**Inwentarz:**

1. Garnek jajowaty z prostym brzegiem i płaskim dnem. Poniżej brzegu zdobiony czterema grupami podwójnych guzków rozmieszczonych symetrycznie. Powierzchnia zewn. przy wylewie wygładzana, niżej chropowata, z ukośnym obmazywaniem wykonanym gładzikiem, barwy obustronnie ceglasto-brunatnej. Wys. 13 cm; średn. wylewu 11,6 cm, dna 8,3 cm; grub. ścianek 0,6 cm (tabl. 313: 1). MGI/A/28:1989/871
2. Część przydenna misy z lekko wklęsłym dnem. Powierzchnia zewn. wygładzana, nierówna, barwy czarno-brunatnej, wewn. czarnej. Wys. 5,7 cm; średn. dna 8,5 cm; grub. ścianek 0,5–0,6 cm (tabl. 313: 2). MGI/A/28:1989/872
3. Mały czerpak stożkowaty o zaokrąglonej krawędzi wylewu, wklęsłym dnie i taśmowatym uchu wystającym ponad brzeg. Powierzchnia zewn. wygładzana, barwy brunatno-czarnej, wewn. ciemnoszarej. Wys. 3–4 cm; średn. wylewu 7,4×7,4 cm, dna 2,4 cm; grub. ścianek 0,5–0,6 cm (tabl. 313: 3). MGI/A/28:1989/873
4. Węgle drzewne (bez lokalizacji): sosna zwyczajna, iglaste. MGI/A/28:1989/874/1

#### **GRÓB 515**

##### **szkieletowy (pole C4, wykop 17–18–27–28), tabl. 314**

Na 60 cm odstonięto nieregularną, zbliżoną do owalu jamę o wymiarach 200×90 cm. W ptn. części ustawiona była misa (1). Dno na 90 cm.

Uwagi: obiekt zniszczony w części ptd. starym wkopem.

**Inwentarz:**

1. Misa półkulista z prostym brzegiem i wyodrębnionym w stopkę, wklęsłym dnem. Powierzchnia zewn. wygładzana, nierówna, barwy czarno-brunatnej, wewn. czarnej. Wys. 7,8 cm; średn. wylewu 16,9 cm, dna 9 cm; grub. ścianek 0,5–0,6 cm (tabl. 314: 1). MGI/A/28:1989/875

#### **GRÓB 516**

##### **szkieletowy (pole E4, wykop 11–12–21–22)**

Na 55 cm uchwycono strop owalnej jamy o wymiarach 165×90–105 cm. W części ptn.-wsch. leżał pojedynczy kamień. Grób zanikł na 90 cm.

Palenisko (pole E, wykop 5): na 25 cm, kolista jama (średn. 60 cm), w ciemnej przepalanej ziemi leżało dużo skruszonych i przepalonych drobnych kamieni. Dno na 60 cm.

#### **GRÓB 517**

##### **szkieletowy (pole E4, wykop 14–15–24–25), tabl. 314**

Na 45 cm odstonięto owalną jamę o wymiarach 190×80 cm. W części ptd.–wsch. i ptd.–zach. leżały pojedyncze kamienie obstawy. W wypełniku widoczne było zaciemnienie po szkieletcie (nie zaznaczone na dok. rys.). W części ptn. leżały fragm. naczynia (1). Dno na 70 cm.

**Inwentarz:**

1. Ułamki naczynia grubościennego z płaskim dnem o powierzchni zewn. wygładzanej, barwy obustronnie brunatnej. Średn. dna ok. 8–9 cm; grub. ścianek 0,8–0,9 cm (tabl. 314: 1). MGI/A/28:1989/876

#### **GRÓB 518**

##### **ciałopalny jamowy (pole E4, wykop 18–28), tabl. 314**

Owalną jamę o wymiarach 80×70 cm odstonięto na 30 cm. W wypełniku zalegały rozrzucone fragm. naczyń (1). W centrum widoczne było skupisko (średn. 35 cm) spalonych kości z węglami drzewnymi, sięgające dna obiektu. Wśród kości znaleziono szpilę brązową (2). Dno na 60 cm.

Analiza antropologiczna: płeć – ?, *Juvenis* (16–18 lat).

**Inwentarz:**

1. 12 fragm. naczyń, w tym esowatego wylewu i dna, powierzchnie zewn. wygładzane i szorstkie, grub. ścianek 0,4–0,9 cm (tabl. 314: 1). MGI/A/29:1990/881
2. Szpila brązowa z główką rozklepaną i zwiniętą w uszko, trzonek ułamany, wykonany z pręta o przekroju okrągłym. Długość 7,7 cm; grub. 0,3 cm (tabl. 314: 2). MGI/A/29:1990/880

#### **GRÓB 519**

##### **szkieletowy (pole E3, wykop 79–80–89–90)**

Jamę grobową uchwycono na 60 cm. Miała owalny zarys o wymiarach 170×85 cm, w części ptn.–zach. leżały dwa kamienie obstawy. Na środku wypełnika widoczne było zaciemnienie w miejscu szkieletu? o wymiarach 100×60 cm. Dno na 100 cm.

#### **GRÓB 520**

##### **szkieletowy (pole E3, wykop 89–90–99–100), tabl. 315**

Na 55 cm uchwycono niezbyt czytelny prostokątny zarys jamy usytuowanej na osi N–S, na której dłuższych bokach ułożone były pojedyncze kamienie obstawy. Niżej, na 75 cm jama

miała owalny kształt, a jej wymiary wynosiły 200×100 cm. W wypetnisku widoczne było zaciemnienie w miejscu szkieletu, szczególnie intensywne w miejscu głowy. W części ptn. leżała odwrócona do góry dnem misa (1), niżej zawieszki brązowe (2–3). Dno na 100 cm.

**Inwentarz:**

1. Misa półkulista z prostym brzegiem oraz wyodrębnionym w stopkę, lekko wklęsłym dnem. Powierzchnia zewn. wygładzana, barwy czarno-brunatnej, wewn. czarnej. Wys. 10,6 cm; średn. wylewu 18,3 cm, dna 8,6 cm; grub. ścianek 0,6–0,7 cm (tabl. 315: 1). MGI/A/29:1990/884
2. Zawieszka skroniowa (prawa) – skręt spiralny z okrągłego w przekroju drutu brązowego zwiniętego w 3 zwoje o końcach cieniejących, jeden lekko odgięty. Średn. 1,8 cm; grub. 0,1 cm (tabl. 315: 2). MGI/A/29:1990/885
3. Zawieszka skroniowa (lewa) – skręt spiralny z okrągłego drutu brązowego zwiniętego w 3 zwoje o końcach cieniejących. Średn. 1,8 cm; grub. 0,1 cm (tabl. 315: 3). MGI/A/29:1990/886

**GRÓB 521**

**szkieletowy (pole E4, wykop 5–6–15–16–25–26), tabl. 316, 317**

Po usunięciu humusu, na 15 cm znaleziono nacz. malowane (1) i misę (2) ustawione obok siebie w zaciemnieniu we wsch. części jamy, której zarys był widoczny na 25 cm. Miała kształt zbliżony do prostokąta o wymiarach 270×90 cm, zorientowanego na osi N–S. W części środkowej dłuższych boków leżało po jednym kamieniu obstawy. W zaciemnieniu w miejscu szkieletu, szczególnie intensywnym przy głowie, zachowały się fragm. czaszki i zęby. Na 90 cm w części ptn. ustawiona była misa (3) i czerpak (4), dalej w kierunku wsch. garnek (5). W okolicy głowy leżała ozdoba z otowiu (6), zawieszki binoklowate (7–8) i naszyjniki brązowe (9–10). Na wysokości klatki piersiowej ułożona była żelazna szpila (11), główką na dół, przy rękach bransolety: prawa żelazna (12), lewa brązowa (13), a przy nogach – żelazne nagolenniki (14–15). Dno na 105 cm.

Analiza antropologiczna: kobieta?, dorosły.

Uwagi: fragm. tkanin (przy zawieszkach i prawym nagolenniku) – zaginęły.

**Inwentarz:**

1. Nacz. malowane – misa profilowana o półkulistym brzuścu z załomem umieszczonym w połowie wysokości i lekko wklęsłym dnem. Ornament malowany w postaci pionowych czarnych kresiek zgrupowanych po trzy umieszczonych na szyjce, na czerwonej powierzchni. Wys. 6,7 cm; średn.

wylewu 12 cm, dna 5 cm; grub. ścianek 0,3 cm (tabl. 316: 1). MGI/A/29:1990/887

2. Misa z prostym brzegiem zagiętym do środka i płaskim, niewyodrębnionym dnem. Powierzchnia zewn. wygładzana, miejscami wyświecana, barwa obustronnie czarna, wewn. przetarta. Wys. 7,4–8 cm; średn. wylewu 18,2 cm, dna 6,5 cm; grub. ścianek 0,5–0,6 cm (tabl. 316: 2). MGI/A/29:1990/888
3. Misa (we fragm.) z brzegiem zagiętym do środka, ukośną krawędzią wylewu i lekko wklęsłym dnem. Powierzchnia zewn. wygładzana, barwy brunatno-czarnej, wewn. brunatnej. Wys. 9,4 cm; średn. wylewu 19,3 cm, dna 6,6 cm; grub. ścianek 0,5–0,6 cm (tabl. 316: 3). MGI/A/29:1990/889
4. Czerpak półkulisty o zaokrąglonej krawędzi wylewu, odcisku palcowym w miejscu dna i taśmowatym uchu wystającym ponad brzeg. Powierzchnia zewn. wygładzana, barwa obustronnie brunatna. Wys. 5,6–6,3 cm; średn. wylewu 9,2×10,1 cm, dna 2 cm; grub. ścianek 0,5–0,7 cm (tabl. 316: 4). MGI/A/29:1990/891
5. Garnek jajowaty z prostym brzegiem i wklęsłym dnem. Poniżej brzegu zdobiony wieńcem dookólnym odcisków paznokciowych. Powierzchnia zewn. przy wylewie wygładzana, niżej szorstka, barwy brunatno-czarnej, wewn. czarnej. Wys. 13,4 cm; średn. wylewu 12,8 cm, dna 7,6 cm; grub. ścianek 0,6 cm (tabl. 316: 5). MGI/A/29:1990/890
6. Fragm. krążka otowianego w kształcie koła szprychowego (z dwiema poprzeczkami). Wykonany w odlewie o przekroju płasko-kulistym. Średn. ok. 2,7 cm; grub. 0,3 cm (tabl. 316: 6). MGI/A/29:1990/892
7. Zawieszka binoklowata (prawa) – składająca się ze skrętu spiralnego z okrągłego w przekroju drutu brązowego zwiniętego w 2,5 zwoju o końcach cieniejących i nałożonego nań wisiorka binoklowatego z takiegoż drutu. Średn. skrętu 1,3 cm, tarczki 1 cm; grub. 0,15 cm (tabl. 316: 7). MGI/A/29:1990/893
8. Zawieszka binoklowata (lewa) – składająca się ze skrętu spiralnego z okrągłego w przekroju drutu brązowego zwiniętego w 2,5 zwoju o końcach cieniejących i nałożonego nań wisiorka binoklowatego z takiegoż drutu. Średn. skrętu 1,4 cm, tarczki 1,2 cm; grub. 0,15 cm (tabl. 316: 8). MGI/A/29:1990/894
9. Otwarty naszyjnik brązowy o cieniejących końcach. Wykonany z drutu o przekroju romboidalnym. Średn. 12 cm; grub. 0,4 cm (tabl. 316: 9). MGI/A/29:1990/895
10. Otwarty naszyjnik brązowy o cieniejących końcach (jeden utamany). Wykonany z drutu o przekroju romboidalnym. Średn. 12,6 cm; grub. 0,4 cm (tabl. 316: 10). MGI/A/29:1990/896

11. Szpila żelazna z główką półkulistą?, wykonana z pręta o przekroju okrągłym. Dług. 9,6 cm; grub. 0,3 cm (tabl. 316: 11). MGI/A/29:1990/897
12. Bransoleta żelazna (prawa) o końcach zachodzących na siebie, cieniejących? Wykonana z pręta o przekroju okrągłym. Średn. 6×6,5 cm; grub. 0,5 cm (tabl. 317: 12) MGI/A/29:1990/898
13. Bransoleta brązowa otwarta (lewa) o końcach cieniejących, prosto ściętych. Wykonana z pręta o przekroju płasko-wypukłym. Średn. 6×7 cm; grub. 0,5 cm (tabl. 317: 13). MGI/A/29:1990/899
14. Nagolennik żelazny (prawy) z cieniejącymi, nieznacznie zachodzącymi na siebie końcami. Wykonany z pręta o przekroju okrągłym. Średn. 9,6 cm; grub. 0,8 cm (tabl. 317: 14). MGI/A/29:1990/900
15. Nagolennik żelazny (lewy) z cieniejącymi, nieznacznie zachodzącymi na siebie końcami. Wykonany z pręta o przekroju okrągłym. Średn. 9,6 cm; grub. 0,8 cm (tabl. 317: 15). MGI/A/29:1990/901

**GRÓB 522****szkieletowy (pole E4, wykop 20–30)**

Na 50 cm odstonięto owalną jamę o wymiarach 135×65 cm. W wypetnisku widoczne było regularne zaciemnienie w miejscu szkieletu, przy którym na dłuższych bokach jamy leżało po jednym kamieniu. Dno na 90 cm.

**GRÓB 523****szkieletowy (pole E3, wykop 58–59–68–69)**

Po usunięciu runa leśnego odstonięto duży kamień ułożony nad płn. częścią owalnej jamy o wymiarach 170×65 cm, uchwyconej na 60 cm. W wypetnisku znajdowały się kolejne dwa kamienie ułożone na środku. Dno na 85 cm.

**GRÓB 524****szkieletowy (pole E3, wykop 50–60–70; pole G3, wykop 41–51–61), tabl. 315**

Na 55 cm uchwycono zarys zbliżonej do prostokąta jamy, która na 70 cm miała wymiary 270×90 cm i była zorientowana na osi N–S. Na jej dłuższych bokach ułożonych było kilka dużych kamieni obstawy grobu, a w wypetnisku czytelne zaciemnienie w miejscu szkieletu. W części płn. stał garnek (1), na którym ustawiona była misa (2) z czerpakiem (3) wewnątrz. Dno na 100 cm.

**Inwentarz:**

1. Garnek jajowaty z prostym brzegiem i lekko wklęstym dnem. Powierzchnia zewn. szorstka, ze śladami pionowych

obmazywań, barwa obustronnie jasnobrunatna. Wys. 13 cm; średn. wylewu 11,2 cm, dna 7,6 cm; grub. ścianek 0,6 cm (tabl. 315: 1). MGI/A/29:1990/904

2. Misa półkulista z prostą krawędzią wylewu oraz płaskim dnem. Powierzchnia zewn. wygładzana, nierówna, barwy czarno-brunatnej, wewn. brunatnej. Wys. 8 cm; średn. wylewu 16,5 cm, dna 5,7 cm; grub. ścianek 0,6–0,7 cm (tabl. 315: 2). MGI/A/29:1990/903
3. Czerpak półkulisty o prostej krawędzi wylewu, odcisku palcowym w miejscu dna i taśmowatym uchu wystającym ponad brzeg. Powierzchnia zewn. wygładzana, barwa obustronnie brunatna. Wys. 4,2–4,6 cm; średn. wylewu 7,4×8,4 cm, dna 3 cm; grub. ścianek 0,5–0,7 cm (tabl. 315: 3). MGI/A/29:1990/905

**GRÓB 525****szkieletowy (pole G3, wykop 61–62–71–72)**

Od 30 do 50 cm znajdowano fragm. ceramiki (1) rozrzucone nad płn. częścią owalnej jamy (210×85–90 cm) odstoniętej na 60 cm. Obstawę stanowiły trzy kamienie: dwa ułożone w części płn., jeden w ptd. W wypetnisku widoczne było zaciemnienie w miejscu szkieletu. Dno na 95 cm.

**Inwentarz:**

1. 11 zniszczonych fragm. ceramiki. MGI/A/29:1990/907

**GRÓB 526****szkieletowy (pole G4, wykop 11–21), tabl. 317**

Strop owalnej jamy o wymiarach 225×70 cm, zorientowanej na osi N–S ze szczątkową obstawą skupioną głównie na boku wsch. odstonięto na 60 cm. W części płn. ustawione było nacz. malowane (1) i garnek (2). Grób zanikł na 80 cm.

**Inwentarz:**

1. Nacz. malowane – profilowana misa o zaokrąglonym brzusku o największej wydatości w połowie wysokości i lekko wklęstym dnie. Ornament malowany na szyjce w postaci czarnych grup krótkich pionowych kresek, a na brzusku – naprzemiennie grup wiszących podwójnych trójkątów, wypetnionych kątami z wierzchołkami ku górze oraz okręgami wykonanymi czerwonym barwnikiem. Przed malowaniem wykonano delikatne żłobki, w których umieszczono malaturę. Wys. 6 cm; średn. wylewu 12,5 cm, dna 2,5 cm; grub. 0,4 cm (tabl. 317: 1). MGI/A/29:1990/908
2. Garnek lekko profilowany z prostą krawędzią i płaskim dnem. Zdobiony poniżej brzegu dookólnymi odciskami paznokciowymi. Powierzchnia zewn. szorstka, nierówna, barwy

brunatno-ceglastej z plamami czerni, wewn. brunatnej. Wys. 12,1 cm; średn. wylewu 11,6 cm, dna 7,4 cm; grub. ścianek 0,6–0,7 cm (tabl. 317: 2). MGI/A/29:1990/909

**GRÓB 527**  
**szkieletowy (pole G4, wykop 11–12–21–22), tabl. 318**

Na 40 cm znaleziono zniszczone nac. wazowate (1) umieszczone w ptd.–zach. części jamy czytelnej na 55 cm. Miała zarys owalny o wymiarach 165×65 cm, była zorientowana na osi N–S. W części centralnej widoczne zaciemnienie po szkielecie, po obu stronach którego leżały drobne kamienie obstawy. W ptn. części jamy ustawione było nac. piętrowe (2), za nim naczynia miniaturowe (3–4). Jama zanikła na 90 cm.

**Inwentarz:**

1. Górna część naczynia wazowatego z prosto ściętym brzegiem, lejowato wychylonym, wysoką stożkową szyjką i brzuścem łagodnie zaokrąglonym. Zdobione u nasady szyjki dookólną listwą plastyczną, karbowaną głębokimi i szerokimi nacięciami. Powierzchnia zewn. wygładzana do listwy, poniżej szorstka ze śladami obmazywania, barwy jasnobrunatnej, miejscami ceglastej, wewn. brunatnej. Wys. zach. 16 cm; średn. wylewu 23,4 cm, brzuśca 28,6 cm; grub. ścianek 0,7–1 cm (tabl. 318: 1). MGI/A/29:1990/910
2. Naczynie piętrowe o zróżnicowanej średnicy brzuśców: dolny baniasty, nisko osadzony, górny – profilowany, wylew wychylony na zewnątrz, dno wklęsłe. Taśmowate uszko umieszczone na krawędzi wylewu. Na największej wydętości brzuśca zdobione szerokimi żłobkowanymi, podkowiastymi guzami, przedzielonymi rytmami motywami w postaci wiszących kątów, częściowo zakreskowanych, z dotkami (wypukłymi w środku) umieszczonymi w wierzchołkach. Powierzchnia zewn. gładka ze śladami wyświecenia, barwa obustronnie czarna. Wys. 9,4 cm, średn. wylewu 6 cm, brzuśca. 9,2 cm, dna 3,3 cm, grub. 0,5 cm (tabl. 318: 2). MGI/A/29:1990/911
3. Nacz. miniaturowe – waza o brzegu wychylonym za zewnątrz, z wydłużoną szyjką, zaokrąglonym brzuścem i spłaszczonym dnem. Powierzchnia zewn. gładka, barwa obustronnie brunatna. Wys. 3,9 cm; średn. wylewu 3,8 cm, brzuśca 4,2 cm, dna 2,3 cm; grub. ścianek 0,4 cm (tabl. 318: 3). MGI/A/29:1990/912
4. Nacz. miniaturowe – waza ze spłaszczonym wylewem rozchylonym kielichowato na zewnątrz, baniastym brzuścem i zaokrąglonym dnem. Powierzchnia zewn. wygładzona, barwa obustronnie czarna. Wys. 4,2 cm; średn. wylewu 4,5 cm, brzuśca 6,2 cm, grub. ścianek 0,4 cm (tabl. 318: 4). MGI/A/29:1990/913

**GRÓB 528**  
**szkieletowy (pole G3, wykop 94–95; pole G4, wykop 4–5), tabl. 318**

Prostokątną jamę grobową o wymiarach 275×75 cm, usytuowaną na osi N–S, odstonięto na 75 cm. Niżej, na 90 cm w wypetnisku widoczne było zaciemnienie w miejscu szkieletu, wzdłuż którego wsch. boku leżały cztery kamienie obstawy przy głowie i nogach. W części ptn. ustawione był garnek (1) i misa (2), niżej w zaciemnieniu w miejscu głowy znaleziono zawieszki brązowe (3–4). Grób zanikł na 105 cm.

Palenisko: odstonięte w odl. 10 cm od grobu w kierunku ptn., owalna jama (30×35 cm) z przepaloną ziemią i węglami drzewnymi.

**Inwentarz:**

1. Garnek jajowaty z prostym brzegiem i wklętym dnem. Poniżej brzegu zdobiony wieńcem dookólnym dotków palcowo-paznokciowych z symetrycznie umieszczonymi guzkami plastycznymi (zachowane trzy). Powierzchnia zewn. chropowata, barwy obustronnie brunatnej. Wys. 15,2 cm; średn. wylewu 14,2 cm, dna 9,4 cm; grub. ścianek 0,6–0,7 cm (tabl. 318: 1). MGI/A/29:1990/914
2. Wysoka misa (we fragm.) z brzegiem zagiętym do środka, o ukośnej krawędzi wylewu i wydłużonym w stopkę prostym dnem. Powierzchnia zewn. wygładzana, barwy brunatno-czarnej, wewn. brunatno-szarej. Wys. 11,6 cm; średn. wylewu 21 cm, dna 9,2 cm; grub. ścianek 0,5–0,6 cm (tabl. 318: 2). MGI/A/29:1990/915
3. Zawieszka skroniowa (prawa) – skręt spiralny z okrągłego w przekroju drutu brązowego zwiniętego w 3 zwoje o końcach cieniejących. Średn. 1 cm; grub. 0,1 cm (tabl. 318: 3). MGI/A/29:1990/916
4. Zawieszka skroniowa (lewa) – skręt spiralny z okrągłego w przekroju drutu brązowego zwiniętego w 3 zwoje o końcach cieniejących. Średn. 1 cm; grub. 0,1 cm (tabl. 318: 4). MGI/A/29:1990/917

**GRÓB 529**  
**szkieletowy (pole G4, wykop 24), tabl. 319**

Strop owalnej jamy o wymiarach 140×60 cm, usytuowanej na osi N–S, uchwycono na 50 cm. W brunatnym wypetnisku widoczne było zaciemnienie po szkielecie. W części ptn., bezpośrednio przy głowie ustawiony był garnek (1), do którego włożono naczynie do picia (2), w kierunku zach. leżała miseczką (3). W części ptd. w okolicy stóp stał kolejny garnek (4). Grób zanikł na 80 cm.



**Inwentarz:**

1. Mały nieforemny garnek jajowaty z prostym brzegiem i lekko wklęsłym dnem. Powierzchnia zewn. chropowata, nierówna, barwa obustronnie brunatna z czarnymi przebarwieniami. Wys. 9,2 cm; średn. wylewu 9,1 cm, dna 5,6 cm; grub. ścianek 0,5–0,7 cm (tabl. 319: 1). MGI/A/29:1990/921
2. Naczynko (poidetko) w kształcie rożka z okrągłym miseczkowatym wlewem i szykowanym ustnikiem. Powierzchnie gładzone, barwy brunatnej. Wys. 4,4 cm; średn. wylewu 5,5 cm; grub. ścianek 0,4 cm (tabl. 319: 2). MGI/A/29:1990/920
3. Niewielkich rozmiarów miseczka o kształcie łódkowatym, z uformowanym wlewem, bez wyraźnie zaznaczonego dna, o prostej spłaszczonej krawędzi. Powierzchnie gładzone, barwy brunatnej. Wys. 3,5 cm; średn. wylewu 5,5×8 cm; grub. ścianek 0,3 cm (tabl. 319: 3). MGI/A/29:1990/918
4. Mały garnek jajowaty z prostym brzegiem i płaskim dnem. Powierzchnia zewn. szorstka, skośnie obmazywana palcami, barwy obustronnie brunatnej. Wys. 9,4 cm; średn. wylewu 9,7 cm, dna 6,6 cm; grub. ścianek 0,6–0,7 cm (tabl. 319: 4). MGI/A/29:1990/919

**GRÓB 530****szkieletowy (pole G4, wykop 15–16–25–26), tabl. 320**

Na 60–70 cm odstonięto owalną jamę grobową o wymiarach 230×90 cm, zorientowaną na osi N–S. W wypełnisku widoczne było zaciemnienie w miejscu szkieletu. W części ptn. znaleziono garnek (1), obok przewrócony czerpak (2), wyżej misy (3–4). W części ptd.-zach. leżały fragm. garnka (5). Przy szczątkach ludzkich leżała zawieszka brązowa (6) i żelazna szpila (7), ułożona poziomo główką na wschód. Dno na 100 cm.

Analiza antropologiczna: nie określono płci i wieku.

**Inwentarz:**

1. Garnek jajowaty o ukośnie ściętym brzegu i wklęsłym dnie. Zdobiony poniżej brzegu symetrycznie rozmieszczonymi czterema grupami podwójnych guzków plastycznych. Powierzchnia zewn. wygładzana przy brzegu, niżej chropowata, z domieszką w postaci żwiru, barwy brunatno-ceglasto-szarej, wewn. czarnej. Wys. 15 cm; średn. wylewu 13,2 cm, dna 9,3 cm; grub. ścianek 0,7–0,8 cm (tabl. 320: 1). MGI/A/29:1990/923
2. Czerpak półkulisty o prostej krawędzi, odcisku palcowym w miejscu dna i taśmowatym uchu wystającym ponad brzeg. Powierzchnia zewn. wygładzana, barwy brunatno-czarnej, wewn. czarnej. Wys. 5,6 cm; średn. wylewu 11×11,5 cm, dna 2,2 cm; grub. ścianek 0,5 cm (tabl. 320: 2). MGI/A/29:1990/924
3. Misa z brzegiem zagiętym do środka i prostym dnem. Powierzchnia zewn. wygładzana, barwy brunatno-czarnej, wewn.

brunatno-czarnej. Wys. 8,7 cm; średn. wylewu 14,8 cm, dna 7,2 cm; grub. ścianek 0,5–0,6 cm (tabl. 320: 3). MGI/A/29:1990/922

4. Misa z ukośnie ściętym brzegiem zagiętym do środka i lekko wklęsłym dnie. Poniżej wylewu umieszczone pojedyncze uszko guzkowate, poziomo przekłute. Powierzchnia zewn. wygładzana, wyświecana, barwa obustronnie czarna. Wys. 7,7 cm; średn. wylewu 17,5 cm, dna 8 cm; grub. ścianek 0,6 cm (tabl. 320: 4). MGI/A/29:1990/925
5. Fragm. garnka profilowanego z wysoką szyjką i odgiętym na zewnątrz prosto ściętym wylewie. Brzusiec zaokrąglony o największej wydatości w 2/3 wysokości naczynia. Na przejściu szyjki w brzusiec dookólna listwa plastyczna karbowana ukośnymi nacięciami. Powierzchnia zewn. wygładzana do listwy, niżej chropowata, obrzucana, ze śladami poziomego obmazywania, barwy ceglasto-brunatnej, wewn. czarnej. Wys. 16 cm; średn. wylewu ok. 16 cm; grub. ścianek 0,6–0,7 cm (tabl. 320: 5). MGI/A/29:1990/926
6. Połowa kółeczka brązowego wykonana z drutu o przekroju okrągłym. Średn. 1 cm; grub. 0,1 cm (tabl. 320: 6). MGI/A/29:1990/927
7. Szpila żelazna z główką zwiniętą w uszko. Wykonana z pręta o przekroju okrągłym. Długość 10 cm; grub. 0,3 cm (tabl. 320: 7). MGI/A/29:1990/928

**GRÓB? 531****szkieletowy?/znalezisko luźne (pole G4, wykop 13–14–23–24), tabl. 321**

Na 50 cm odstonięto nieregularną jamę o wymiarach 180×65 cm. W części ptd. leżały fragm. naczyń (1), natomiast w centralnej i ptn. wystąpiły smugi z węglami drzewnymi (2). Dno na 70 cm.

Uwagi: jama wygląda na bezzasadnie wydzieloną.

**Inwentarz:**

1. Ośmiu fragm. ceramiki, w tym czerpak lub misa półkulista o prostym brzegu, pow. zewn. wygładzanej, barwy ciemnoszarej, wewn. brunatnej; pozostałe to ułamki brzuśców wygładzanych lub chropowatych, barwy brunatnej lub szarej. MGI/A/29:1990/930
2. Węgla drzewne: sosna zwyczajna, dąb, iglaste, część nieoznaczona/fragm. kory. MGI/A/29:1990/931

**GRÓB 532****ciatopalny jamowy (pole G3, wykop 86–87), tabl. 321**

Na 35 cm odstonięto owalną jamę o wymiarach 125×100 cm i intensywnie ciemnym wypełnisku. Na środku widoczne było zaciemnienie (średn. 55 cm), w którym zdeponowane były

przepalone kości, węgle drzewne (2) i fragm. naczyń (1). Dno na 60 cm.

Analiza antropologiczna: nie określono płci i wieku. Wśród mat. kostnego ułamki spalonych kości zwierzęcych (nieoznaczone).

**Inwentarz:**

1. 15 fragm. ceramiki, w tym ułamek górnej części misy/czarki profilowanej o zaokrąglonym brzegu, zdobionej w górnej części brzuśca podwójnym żłobkiem, pow. zewn. wygładzana, wyświecana, barwa obustronnie czarna (grub. ścianek 0,4 cm); dwa drobne ułamki cer. malowanej cienkościennej pokryte czerwonym barwnikiem; pozostałe to wylew i brzuśce nac. o pow. zewn. chropowatych, barwy brązowej i czarnej. MGI/A/29:1990/933
2. Węgle drzewne: świerk pospolity/modrzew, sosna zwyczajna, liściaste rozpięchtonaczyniowe, część nieoznaczona. MGI/A/29:1990/934

**GRÓB 533**

**szkieletowy (pole G3, wykop 78–87), tabl. 322, 323**

Pod darnią, na 40 cm znaleziono zniszczoną nadstawę grobu: garnek (1), misę (2), małą wazę (3) i przewrócony na bok czerpak (4). Naczynia ustawiono nad ptn. częścią owalnej jamy wymiarach 260×90 cm, zorientowanej na osi N–S, czyli na 50 cm. Niżej, na 80 cm wymiary jamy były mniejsze (220×80 cm). Na dnie (100 cm) w wypetnisku widoczne było zaciemnienie po szkielecie, przy którym na dłuższych bokach ułożone były pojedyncze kamienie obstawy: dwa przy naczyniach od strony zach., jeden – na środku wsch. boku. W ptn. części ustawiona była misa (5), garnek (6) i czerpak (7). Na wysokości głowy po wsch. stronie znaleziono zawieszki brązowe (8–9), niżej nóż żelazny (10) ułożony ostrzem do góry. Na klatce piersiowej leżała brązowa szpila (11) ułożona główką na zach. i bransoleta (12) z pozostałościami tkaniny. Pod szpilą znaleziono fragm. kory? Ze szczątków ludzkich zachowały się zęby. Grób zanikł na 120 cm.

Uwagi: zęby, tkanina – zaginęły.

**Inwentarz:**

1. Garnek doniczkowy z zaokrągloną krawędzią wylewu i wyodrębnionym w stopkę płaskim dnem. Zdobiony poniżej brzegu dookólnym wieńcem dołków palcowo-paznokciowych. Powierzchnia zewn. chropowata, barwy brązowo-ceglastej, wewn. brązowo-szarej. Wys. 14,3 cm; średn. wylewu 14,4 cm, dna 8,2 cm; grub. ścianek 0,6–0,7 cm (tabl. 322: 1). MGI/A/29:1990/937

2. Misa (we fragm.) z brzegiem zagiętym do środka, o zaokrąglonej krawędzi wylewu i prostym dnie. Poniżej wylewu umieszczone pojedyncze uszko poziomo przekłute. Powierzchnia zewn. wygładzana, wyświecana obustronnie, barwy czarno-brązowej, wewn. czarnej. Wys. 10,4 cm; średn. wylewu 21,6 cm, dna 7,3 cm; grub. ścianek 0,6 cm (tabl. 322: 2). MGI/A/29:1990/942
3. Niska waza o lejowato wygiętym na zewnątrz wylewie, wyodrębnionej szyjce i baniastym brzuścu o największej wydętości w połowie wysokości naczynia. Dno lekko wklęsłe. Zdobione w górnej części brzuśca ornamentem rytym w postaci podwójnego żłobka, od którego odchodzą krokwie (składające się z podwójnej linii), usytuowane na największej wydętości. Powierzchnia zewn. gładka, miejscami wyświecana, barwy czarno-brązowej, wewn. czarnej. Wys. 9,3 cm; średn. wylewu 11 cm, brzuśca 14 cm, dna 6 cm; grub. ścianek 0,4–0,5 cm (tabl. 322: 3). MGI/A/29:1990/939
4. Fragm. czerpaka o prostej krawędzi wylewu zagiętej do wnętrza i taśmowatym uchu wystającym ponad brzeg. Powierzchnia zewn. wygładzana, barwa obustronnie czarna. Wys. zach. 4 cm; średn. wylewu 10 cm; grub. ścianek 0,5–0,6 cm (tabl. 322: 4). MGI/A/29:1990/940
5. Misa półkulista z prostą krawędzią wylewu oraz lekko wklęsłym dnem. Powierzchnia zewn. wygładzana, barwy obustronnie czarno-brązowej. Wys. 7,8 cm; średn. wylewu 15,6 cm, dna 8 cm; grub. ścianek 0,6–0,7 cm (tabl. 322: 5). MGI/A/29:1990/938
6. Garnek jajowaty z prostą krawędzią wylewu i wyodrębnionym w stopkę płaskim dnem. Zdobiony poniżej brzegu dookólną listwą plastyczną karbowaną odciskami palcowo-paznokciowymi. Powierzchnia zewn. wygładzana do listwy, niżej szorstka, gdzieś obmazywana pionowo, barwy brązowej, z plamami czerni, wewn. brązowo-szarej. Wys. 16,8 cm; średn. wylewu 15 cm, dna 9,7 cm; grub. ścianek 0,6–0,7 cm (tabl. 322: 6). MGI/A/29:1990/941
7. Czerpak półkulisty o prostej krawędzi wylewu, odcisku palcowym w miejscu dna i taśmowatym uchu wystającym ponad brzeg. Powierzchnia zewn. wygładzana, barwy brązowo-szaro-czarnej, wewn. brązowej. Wys. 5,2 cm; średn. wylewu 9,5×10,2 cm, dna 2 cm; grub. ścianek 0,5 cm (tabl. 322: 7). MGI/A/29:1990/943
8. Zawieszka skroniowa (prawa) – skręt spiralny z okrągłego drutu brązowego zwiniętego w 3 zwoje o końcach cieniejących. Średn. 1,2 cm; grub. 0,1 cm (tabl. 323: 1). MGI/A/29:1990/944
9. Zawieszka skroniowa (lewa) – skręt spiralny z okrągłego drutu brązowego zwiniętego w 1,5 zwoju o końcach cieniejących. Średn. 1,2 cm; grub. 0,1 cm (tabl. 323: 2). MGI/A/29:1990/945

10. Brzeszczot noża żelaznego z zachowanym kolcem do rękojeści. Tylec ukształtowany prosto, ostrze w przekroju klinowate. Na kolcu pozostałości drewnianej rękojeści. Długość 16 cm; szer. 2,5 cm; grub. 0,4 cm. Obecnie we fragmentach (tabl. 323: 3). MGI/A/29:1990/948
11. Szpila brązowa z główką w postaci tarczki spiralnej wykonanej z pręta w przekroju okrągłego. Trzonek cieniejący w przekroju okrągły. Długość 12,6 cm; średn. tarczki 1,5 cm; grub. 0,3 cm (tabl. 323: 4). MGI/A/29:1990/946
12. Bransoleta brązowa (prawa) o końcach zachodzących na siebie (1/4 zwoju), zakończonych półkolistymi zgrubieniami. Zdobiona ornamentem rytym w układzie naprzemiennym: grup poprzecznych nacięć i podwójnych rombów. Wykonana z pręta o przekroju okrągłym. Średn. 6 cm; grub. 0,5 cm (tabl. 323: 5). MGI/A/29:1990/947

**GRÓB 534****szkieletowy (pole G3, wykop 67–68–77)**

Na 50 cm zarysowała się owalna jama o wymiarach 190×80–95 cm. W części pód. leżał pojedynczy kamień. Jama zanikła na 80 cm.

**GRÓB 535****ciałopalny jamowy (pole G3, wykop 76–77), tabl. 321**

Na 56 cm odstonięto skupisko przepalonych kości ludzkich, węgla drzewnych (1) oraz drobnych przepalonych kamieni w kolistej jamie (średn. 50 cm). Znalaziono je w ptn.–wsch. części owalnej jamy grobowej o wymiarach 220×110 cm. Przy jej ptn. i wsch. boku leżało po jednym kamieniu obstawy. Dno na 80 cm.

Analiza antropologiczna: płeć – ?, dorosły.

Uwagi: obiekt został opisany jako szkieletowy, nie uwzględniono przepalonych kości, choć zostały wpisane do inw. muzealnego wraz z węglami drzewnymi. Jama grobowa wydaje się bezzasadnie wydzielona, co wyjaśnia nawarstwienie się jej na ptn.–zach. obrzeże grobu 542 widoczne na planie zbiorczym, jednak nie odnotowane w opisie i rysunkach polowych obiektów (na planie zbiorczym zaznaczona linią przerywaną).

**Inwentarz:**

1. Węgle drzewne (stos): dąb. MGI/A/29:1990/950

**GRÓB 536****szkieletowy (pole G3, wykop 68–69–78–79–88–89), tabl. 323**

Na 60 cm odstonięto owalną jamę o wymiarach 260×65–80 cm, zorientowaną na osi NW–SE. Na 70 cm w wypetnisku

widoczne było intensywne zaciemnienie w miejscu szkieletu, przy którym w części ptn. i środkowej leżały kamienie obstawy. Przy nogach zmarłego ustawiona była misa (1), czerpak (2) oraz garnek (3), a ponad głową kolejny garnek (4). Jama zanikła na 110 cm.

**Inwentarz:**

1. Misa z brzegiem zagiętym do środka, o ukośnie ściętej krawędzi wylewu i wklęsłym dnie. Poniżej wylewu umieszczone pojedyncze uszko poziomo przekłute, wyprofilowane w podwójne guzki. Powierzchnia zewn. wygładzana, barwy czarno-brunatnej, wewn. czarnej. Wys. 10,2 cm; średn. wylewu 18,9 cm, dna 8,4 cm; grub. ścianek 0,6–0,7 cm (tabl. 323: 1). MGI/A/29:1990/951
2. Czerpak półkulisty o zaokrąglonej krawędzi wylewu, wklęsłym dnie i taśmowatym uchu wystającym ponad brzeg. Powierzchnia zewn. wygładzana, barwa obustronnie brunatno-ciemnoszara. Wys. 6,2 cm; średn. wylewu 9,2×9,5 cm, dna 3 cm; grub. ścianek 0,5–0,6 cm (tabl. 323: 2). MGI/A/29:1990/952
3. Fragm. części przydennej garnka o lekko wklęsłym dnie. Powierzchnia zewn. chropowata, barwa obustronnie brunatno-szara. Wys. 6 cm; średn. dna 9,2 cm; grub. ścianek 0,8 cm (tabl. 323: 3). MGI/A/29:1990/953
4. Garnek jajowaty z prostym brzegiem zagiętym do środka i wyodrębnionym w stopkę płaskim dnem. Powierzchnia zewn. chropowata, obrzucana i obmazowana pionowo, barwy brunatno-czarnej, wewn. brunatno-szarej. Wys. 16 cm; średn. wylewu 13,6 cm, dna 8,2 cm; grub. ścianek 0,7–0,8 cm (tabl. 323: 4). MGI/A/29:1990/954

**GRÓB 537****szkieletowy (pole G3, wykop 79–80), tabl. 324**

Na 50 cm uchwycono owalną jamę o wymiarach 100×65 cm, zorientowaną na osi N–S. Niżej, na 70 cm w zaciemnieniu w miejscu szkieletu znaleziono naszyjnik brązowy (1) z fragm. tkaniny, niżej żelazne bransolety (2–3) i nagolenniki (4–5). Grób zanikł na 90 cm.

Uwagi: tkanina – zaginęła.

**Inwentarz:**

1. Otwarty naszyjnik brązowy z końcami rozklepanymi i zwiniętymi w uszka (jedno utamane). W części środkowej skręcony wzdłuż własnej osi, bez zmiany kierunku skrętu. Wykonany z pręta o przekroju romboidalnym, końce cieniejące o przekroju prostokątnym. Średn. 9,7 cm; grub. 0,3 cm (tabl. 324: 1). MGI/A/29:1990/955

2. Bransoleta żelazna (prawa) o końcach stykających się, ściętych prosto. Wykonana z pręta o przekroju okrągłym. Średn. 4,3 cm; grub. 0,4 cm (tabl. 324: 2). MGI/A/29:1990/956
3. Fragm. bransolety żelaznej (lewej) wykonanej z pręta o przekroju okrągłym. Średn. ok. 5 cm; grub. 0,5 cm (tabl. 324: 3). MGI/A/29:1990/957
4. Fragm. nagolennika żelaznego (prawego) wykonanego z pręta o przekroju okrągłym. Średn. 4,5 cm; grub. 0,5 cm (tabl. 324: 4). MGI/A/29:1990/958
5. Nagolennik żelazny (lewy) o końcach głęboko zachodzących na siebie, ściętych prosto. Średn. 5 cm; grub. 0,5 cm (tabl. 324: 5). MGI/A/29:1990/959

### GRÓB 538

#### ciałopalny popielnicowy (pole G4, wykop 18–19), tabl. 324

Na 25 cm odstonięto zbliżoną do okręgu jamę (średn. ok. 80 cm). Na środku stała zniszczona popielnica (1) ułożona na garnku (2), w którym znajdowała się przepalona ziemia (spalenizna?). Przy naczyniach odstonięto pozostałości stosu. Dno na 50 cm.

Analiza antropologiczna: pteć – ?, *Infans I* (1–3 lata).

Uwagi: od strony zach. przylegał do niego kolejny grób popielnicowy (nr 543).

#### Inwentarz:

1. Popielnica – ułamki misy lekko profilowanej o ukośnie ściętej krawędzi wylewu. Powierzchnia zewn. wygładzana, barwa obustronnie ciemnoszara. Grub. ścianek 0,6–0,7 cm (tabl. 324: 1). Wśród fragm. ułamek wylewu pochodzący z innego nacz. cienkościennego, półkulistego o ukośnej krawędzi wylewu. Powierzchnia zewn. gładka, wyświecana, barwa obustronnie czarna. Grub. ścianki 0,5 cm. MGI/A/30:1991/961
2. Garnek lekko profilowany z prostym brzegiem i wklęsłym dnem. Powierzchnia zewn. chropowata, obrzucana i obmazywana skośnie szerokimi pasami, barwy brunatnej, wewn. czarnej. Wys. 13,4 cm; średn. wylewu 14,4 cm, dna 8 cm; grub. ścianek 0,7–0,8 cm (tabl. 324: 2). MGI/A/30:1991/962

### GRÓB 539

#### szkieletowy (pole G4, wykop 6–7–16–17), tabl. 325

Na 50 cm odstonięto wydłużoną na osi N–S, prawie prostokątną jamę o wymiarach 160×75 cm. W części ptn.-wsch. ustawiony był kubek (1) i misa (2), w okolicy nóg leżały czerpaki (3–4), obok żelazny nagolennik (8). Na wysokości klatki piersiowej znaleziono żelazny naszyjnik (5), kółko (6) i bransoletę (7). Jama zanikła na 75 cm.

#### Inwentarz:

1. Kubek jajowaty o prostej krawędzi wylewu i płaskim dnie. Zdobiony poniżej brzegu wieńcem odcisków paznokciowych. W górnej części naczynia znajduje się duże taśmowate ucho. Powierzchnia zewn. wygładzana przy wylewie, niżej szorstka, barwa obustronnie brunatno-ceglasta. Wys. 12,9 cm; średn. wylewu 11,5 cm, dna 7,2 cm; grub. ścianek 0,6–0,8 cm (tabl. 325: 1). MGI/A/30:1991/966
2. Misa z brzegiem zagiętym do środka o ukośnie ściętej krawędzi wylewu i wklęsłym dnie. Powierzchnia zewn. wygładzana, barwy czarno-brunatnej, wewn. czarnej. Wys. 7,5 cm; średn. wylewu 14,6 cm, dna 8,6 cm; grub. ścianek 0,5–0,7 cm (tabl. 325: 2). MGI/A/30:1991/965
3. Czerpak o brzegu zagiętym do środka, zaokrąglonej krawędzi wylewu, wklęsłym dnie i taśmowatym uchu wystającym ponad brzeg. Zdobiony na największej wydętości brzuśca ornamentem rytym w postaci pasma krokwi (z trzech linii każda), z podwójnymi pionowymi liniami rytymi w załamaniach. Powierzchnia zewn. gładka i wyświecana, barwa obustronnie czarna. Wys. 5,6 cm; średn. wylewu 8,4×8,4 cm, dna 2,6 cm; grub. ścianek 0,4–0,5 cm (tabl. 325: 3). MGI/A/30:1991/967
4. Drobne ułamki czerpaka o zaokrąglonej krawędzi wylewu z taśmowatym uchem. Powierzchnia zewn. wygładzana, barwa obustronnie ciemnoszara. Grub. ścianek 0,4–0,5 cm. MGI/A/30:1991/968
5. Fragm. naszyjnika żelaznego tordowanego (wielokierunkowo?). Wykonany z pręta w przekroju okrągłego. Grub. 0,6 cm (tabl. 325: 4). MGI/A/30:1991/969
6. Część żelaznego kółka wykonanego z pręta w przekroju okrągłego. Średn. 2,6 cm; grub. 0,3 cm (tabl. 325: 5). MGI/A/30:1991/969
7. Fragm. bransolety żelaznej o końcach zachodzących na siebie, wykonanej z pręta w przekroju owalnego. Grub. 0,5 cm (tabl. 325: 6). MGI/A/30:1991/969
8. Nagolennik żelazny (prawy) z końcami głęboko zachodzącymi na siebie, prosto ściętymi. Wykonany z pręta o przekroju okrągłym. Średn. 6,3 cm; grub. 0,8 cm (tabl. 325: 7). MGI/A/30:1991/970

### GRÓB 540

#### szkieletowy (pole G3, wykop 88–97–98; pole G4, wykop 7–8)

Zorientowaną na osi NW–SE jamę grobową odstonięto na 45 cm. Miała owalny zarys o wymiarach 270×70 cm. W wypełnisku widoczne było zaciemnienie w miejscu szkieletu, przy

którym od strony ptn. na dłuższych bokach leżały po dwa kamienie obstawy. Jama zanikła na 70 cm.

**GRÓB 541**  
szkieletowy (pole G4, wykop 16–17–26–27), tabl. 326

Słabo widoczny zarys jamy uchwycono na 50 cm. Na 70 cm miała prawie prostokątny kształt o wymiarach 245×90 cm, zorientowany na osi N–S z luźną obstawą przy ptn. i ptd. części dłuższych boków. W wypełnisku widoczne było również regularne ciemnobrunatne zaciemnienie (190×55 cm – ślad po drewnianej konstrukcji mar?), przy którym od strony ptn. stał garnek (1) nakryty misą (2). Na środku znaleziono ułożoną poziomo szpilę żelazną (3) z odciskami tkaniny. Grób zanikł na 110 cm.

Palenisko?: na poziomie pochówku, przy ptn.-zach. boku grobu, owalna jama (50×30 cm) z węglami drzewnymi (4).

**Inwentarz:**

1. Garnek lekko profilowany o ukośnie ściętej krawędzi wylewu i wklęstym dnie. Zdobiony poniżej brzegu symetrycznie rozmieszczonymi czterema grupami podwójnych guzków plastycznych. Powierzchnia zewn. wygładzana przy brzegu, niżej chropowata, obmazywana pionowo gładzikiem, barwy brunatno-ceglastej, wewn. brunatnej. Wys. 15 cm; średn. wylewu 13,3 cm, dna 9,2 cm; grub. ścianek 0,7–0,8 cm (tabl. 326: 1). MGI/A/30:1991/974
2. Misa z ukośnie ściętym brzegiem zagiętym do środka i płaskim, lekko wyodrębnionym dnem. Na zewnętrznej stronie dna wyryte szerokim żłobkiem krzyżujące się linie (kratka). Powierzchnia zewn. gładka, miejscami wyświecana, barwy czarno-brunatnej, wewn. czarnej. Wys. 11,4 cm; średn. wylewu 23,2 cm, dna 8,5 cm; grub. ścianek 0,7 cm (tabl. 326: 2). MGI/A/30:1991/973
3. Szpila żelazna z główką w postaci płaskiej okrągłej tarczki, nasadzonej pod kątem na trzonek. Wykonana z pręta o przekroju okrągłym. Dług. 12,1 cm; grub. 0,3 cm (tabl. 326: 3). MGI/A/30:1991/975
4. Węgłe drzewne: sosna zwyczajna, olsza, iglaste, część nieoznaczona. MGI/A/30:1991/976

**GRÓB 542**  
szkieletowy (pole G3, wykop 76–86), tabl. 325

Na 55 cm odstonięto prawie prostokątną jamę o wymiarach 225×90 cm. W wypełnisku widoczne było zaciemnienie po szkielecie, intensywne w miejscu głowy, w którym znaleziono zawieszki brązowe (1–2). W części ptn. leżały dwa kamienie obstawy. Jama zanikła na 90 cm.

Palenisko: od strony zach. grobu, na 60 cm, jama (średn. 30 cm), miąższość 20 cm, z węglami drzewnymi (3).

**Inwentarz:**

1. Zawieszka skroniowa (prawa) – skręt spiralny z okrągłego w przekroju drutu brązowego zwiniętego w 4,5 zwoju o końcach cieniejących. Średn. 2,4 cm; grub. 0,2 cm (tabl. 325: 1). MGI/A/30:1991/978
2. Zawieszka skroniowa (lewa) – skręt spiralny z okrągłego w przekroju drutu brązowego zwiniętego w 4,5 zwoju o końcach cieniejących. Średn. 2,4 cm; grub. 0,2 cm (tabl. 325: 2). MGI/A/30:1991/979
3. Węgłe drzewne: sosna zwyczajna, iglaste, dąb, część nieoznaczona. MGI/A/30:1991/980

**GRÓB 543**  
ciałopalny popielnicowy (pole G4, wykop 19), tabl. 324

Na 25 cm odstonięto owalną jamę o wymiarach 65×85 cm. W części ptn. ustawiona była zniszczona popielnica (1), w której pomiędzy pozostałościami stosu znaleziono kościaną zawieszkę (2). Grób miał miąższość 15 cm.

Analiza antropologiczna: płeć – ?, *Infans I* (ok. 6 lat).

**Inwentarz:**

1. Popielnica – dolna część naczynia wazowatego o baniastym brzuścu i wklęstym dnie. Poniżej krawędzi zachowane odciski palcowe (pp. dookolne). Powierzchnia zewn. szorstka, obmazywana głębokimi żłobkami: pionowo (od maksymalnej wydętości brzuśca do dna) i poziomo (w górnej części naczynia), barwy brunatno-czarnej, wewn. czarnej. Wys. zach. 21 cm; średn. brzuśca 24 cm, dna 8,7 cm; grub. ścianek 0,7–1 cm (tabl. 324: 1). MGI/A/30:1991/982
2. Kościana zawieszka w kształcie niemal kolistym z otworem zbliżonym do łezki, umieszczonym centralnie. Powierzchnie wygładzane, zdobiona po jednej stronie owalnymi doteczka-mi ułożonymi dookolnie wokół otworu (w dwóch rzędach). Wykonana z poroża jelenia, nieprzepalona. Średn. 3,2 cm; otworu 1,3 cm; grub. 0,7 cm (tabl. 324: 2). MGI/A/30:1991/983
3. Węgłe drzewne (stos). MGI/A/30:1991/984

**GRÓB 544**  
ciałopalny popielnicowy (pole C4, wykop 47), tabl. 326

Strop wydłużonej jamy o wymiarach 160×40–65 cm uchwycono na 30 cm. W centralnej części widoczne było ciemnobrunatne zaciemnienie, na środku którego odstonięto bardzo zniszczoną popielnicę (1) i fragm. ceramiki (2). Jama miała miąższość 20 cm.

Analiza antropologiczna: męczyzna?, dorosły.

Uwagi: jama przy popielnicy wydaje się bezzasadnie wydzielona (grób znajduje się w części stanowiska, gdzie były pozostałości po dawnych hałdach).

**Inwentarz:**

1. Popielnica – fragm. brzuśca dużego garnka o powierzchni zewn. chropowatej, obrzucanej, ze śladami różnokierunkowych obmazywań miotłką, barwy brunatno-ceglastej, wewn. czarnej. Wys. zach. 20 cm; średn. brzuśca 22,3 cm, dna 14 cm; grub. ścianek 0,7–0,8 cm (tabl. 326: 1). MGI/A/30:1991/986
2. Ułamek brzegu talerza oraz nacz. cienkościennego o powierzchni wygładzanej, barwy obustronnie brunatnej, grub. ścianek 0,4–0,5 cm. MGI/A/30:1991/986

#### **GRÓB? 545 szkieletowy? (pole C4, wykop 28–29–38–39), tabl. 327**

Na 40 cm odstonięto ciemnobrunatną owalną jamę o wymiarach 215×110 cm, usytuowaną na osi N–S. W części płn.–wsch. stała misa (1). Ponad stropem (w części płn., na osi W–E) znajdowała się przemieszana ziemia (po starej hałdzie?) z zaciemnieniem (?). Jama zanikła na 70 cm.

Uwagi: jama wydaje się bezzasadnie wydzielona. Misa może być powiązana z częściowo przebadanym grobem 515. Wśród fragm. naczyń znaleziono ułamki garnka związane z horyzontem wczesnobrązowym (zob. tom 2, rozdział M. Furmanka).

**Inwentarz:**

1. Misa (we fragm.) z cieniejącym brzegiem zagiętym do środka i płaskim dnem. Powierzchnia zewn. wygładzana, barwa obustronnie czarna. Wys. 10,2 cm; średn. wylewu ok. 20 cm, dna 9 cm; grub. ścianek 0,5–0,6 cm (tabl. 327: 1). MGI/A/30:1991/989

#### **GRÓB 546 szkieletowy (pole C4, wykop 26–27–36–37), tabl. 328, 329**

Na poziomie 15–20 cm odstonięto kilka kamieni bruku, przy których znaleziono zniszczoną nadstawę: nacz. wazowate (1) z fragm. czerpaka (2) w środku, dalej w kierunku wsch. ułamki nacz. cienkościennego (3). Bruk usytuowany był nad płn. częścią prostokątnej jamy o wymiarach 310×120 cm, której zarys był widoczny na 55 cm. Od 35 cm odstaniano kamienie jednowarstwowej obstawy ułożonej wokół dłuższych boków. W wypelnisku widoczne było ciemnobrunatne zaciemnienie, wokół którego biegł pas (szerokości 10–20 cm) stanowiący prawdopodobnie ślad po konstrukcji drewnianej. Niżej, na

65 cm w części środkowej widoczne było zaciemnienie w miejscu szkieletu (170×70 cm). Ponad głową zmarłego stały kolejne naczynia: misa (4), garnek (5) i czerpaki (6–7). W okolicy głowy leżała zawieszka brązowa (8) oraz żelazny naszyjnik (9), obok którego ułożona była szpila żelazna (10), skierowana główką na dół. Przy rękach znaleziono bransolety (11–12), a przy nogach żelazne nagolenniki (13–14). Na przedmiotach zachowały się odciski tkanin (15). Grób zanikł na 85 cm.

**Inwentarz:**

1. Ułamki naczynia wazowatego z cylindryczną szyjką i odgiętym na zewnątrz, mocno pogrubionym, prosto ściętym wylewem. Na przejściu szyjki w brzusec zdobione dookólną listwą plastyczną karbowaną dotkami palcowymi. Powierzchnia zewn. wygładzana do listwy plastycznej, niżej chropowata, obrzucana, ze śladami obmazywania gładzikiem, barwy brunatno-ceglastej, wewn. czarnej. Wys. zach. 8 cm; średn. wylewu ok. 20 cm; grub. ścianek 0,6–0,8 cm (tabl. 328: 1). MGI/A/30:1991/992
2. Fragm. czerpaka o powierzchni zewn. wygładzanej, barwy obustronnie czarnej. Grub. ścianek 0,4–0,5 cm. MGI/A/30:1991/993
3. Ułamki czarki lub misy o wklęsłym dnie, zaokrąglonym brzuscu zdobionym krótkimi kreseczkami (nacięciami), poniżej których umieszczono grupy linii ukośnych. Powierzchnia zewn. wygładzana, barwa obustronnie czarna. Średn. dna 3,5 cm; grub. ścianek 0,6 cm. MGI/A/30:1991/991
4. Misa z brzegiem zagiętym do środka o ukośnie ściętej krawędzi i prostym dnie. Powierzchnia zewn. wygładzana, barwy czarno-brunatnej, wewn. czarnej. Wys. 10 cm; średn. wylewu 16,6 cm, dna 8,3 cm; grub. ścianek 0,5–0,6 cm (tabl. 328: 2). MGI/A/30:1991/995
5. Garnek doniczkowy o prostej krawędzi wylewu i wklęsłym dnie. Zdobiony poniżej brzegu sześcioma grupami dookólnych odcisków palcowych (od dwóch do pięciu). Powierzchnia zewn. wygładzana przy brzegu, niżej chropowata, barwy brunatnej, wewn. brunatno-czarnej. Wys. 13 cm; średn. wylewu 12,9 cm, dna 8,4 cm; grub. ścianek 0,6 cm (tabl. 328: 3). MGI/A/30:1991/994
6. Nacz. malowane – czerpak profilowany o płaskim dnie, z uchem wystającym ponad krawędź wylewu. Powierzchnia pokryta czerwoną malaturą, zdobiona na szyjce grupami pionowych kresiek (po trzy), przedzielonych kropkami, niżej wiszącymi trójkątami częściowo zamalowanymi i grupami ukośnych kresiek oraz rombami wykonanymi czarnym barwnikiem. Wys. 6 cm; średn. wylewu 11 cm, dna 3,5 cm; grub. ścianek 0,4 cm (tabl. 328: 4). MGI/A/30:1991/996

7. Czerpak półkulisty o prostej krawędzi wylewu, płaskim dnie, ucho niezachowane. Powierzchnia zewn. wygładzana, barwy brunatno-ciemnoszarej, wewn. ciemnoszarej. Wys. 6 cm; średn. wylewu 11 cm, dna 3,5 cm; grub. ścianek 0,5 cm (tabl. 328: 5).
8. Zawieszka – skręt spiralny z okrągłego drutu brązowego zwinętego w 4 zwoje o końcach cieniejących. Średn. 1,4 cm; grub. 0,1 cm (tabl. 329: 1). MGI/A/30:1991/998
9. Naszyjnik żelazny (we fragm.) wykonany z pręta o przekroju romboidalnym (forma końców nieznana). Średn. 18,5 cm; grub. 0,7 cm (tabl. 329: 2). MGI/A/30:1991/999
10. Trzonek szpili żelaznej wykonanej z pręta o przekroju okrągłym. Dług. 8,1 cm; grub. 0,4 cm (tabl. 329: 3). MGI/A/30:1991/1000
11. Bransoleta żelazna (prawa) o końcach głęboko zachodzących na siebie, prosto ściętych. Wykonana z pręta o przekroju okrągłym. Średn. 5,7 cm; grub. 0,6 cm (tabl. 329: 4). MGI/A/30:1991/1001
12. Bransoleta żelazna (lewa) o końcach głęboko zachodzących na siebie, prosto ściętych i zgrubiałych. Zdobiona grupami poprzecznych nacięć przy końcach. Wykonana z pręta o przekroju płasko-wypukłym. Średn. 5,6 cm; grub. 0,7 cm (tabl. 329: 5). MGI/A/30:1991/1002
13. Nagolennik żelazny (prawy) o końcach głęboko zachodzących na siebie, cieniejących. Wykonany z pręta o przekroju okrągłym. Średn. 9,6 cm; grub. 0,5 cm (tabl. 329: 6). MGI/A/30:1991/1003
14. Fragm. nagolennika żelaznego (lewego) wykonany z pręta o przekroju okrągłym. Średn. 8,5 cm; grub. 0,8 cm (tabl. 329: 7). MGI/A/30:1991/1004
15. Tkaniny: odcisk na naszyjniku – nie określono surowca.

**GRÓB 547****szkieletowy (pole C4, wykop 29–30–39–40), tabl. 327**

Prostokątną jamę grobową odstonięto na 65 cm. Jej wymiary wynosiły 245×85 cm, a w wypełnisku widoczne były ciemniejsze smugi. Na jej dłuższych bokach leżały trzy kamienie obstawy (dwa po stronie zach. i jeden po wsch.). Niżej, na 85 cm jama zmniejszyła się do rozmiarów 220×90 cm. W części ptn., za głową zmarłego leżał przewrócony garnek (1), obok utamki czerpaka (2), w okolicy nóg – fragm. misy (3). Przy szyi znaleziono naszyjnik żelazny (4) z odciskiem tkaniny o drobnym splocie. Grób zanikł na 95 cm.

**Inwentarz:**

1. Garnek doniczkowy o zaokrąglonej krawędzi wylewu i wyodrębnionym, wklęsłym dnie. Powierzchnia zewn. wygładzana

przy brzegu, niżej chropowata, obrzucana, barwy brunatno-ceglastej i szarej, wewn. szarej. Wys. 11,2 cm; średn. wylewu 11,9 cm, dna 10,3 cm; grub. ścianek 0,6–0,7 cm (tabl. 327: 1). MGI/A/30:1991/1005

2. Fragm. czerpaka z zaokrąglonym brzegiem zagiętym do środka. Powierzchnia zewn. wygładzana, barwa obustronnie szara. Wys. zach. 5 cm; średn. wylewu ok. 8 cm; grub. ścianek 0,4–0,5 cm (tabl. 327: 2). MGI/A/30:1991/1006
3. Część przydenna misy o płaskim dnie. Powierzchnia zewn. wygładzana, barwy szarej, wewn. brunatno-szarej. Wys. zach. 3,5 cm; średn. dna 9,3 cm; grub. ścianek 0,5 cm (tabl. 327: 3). MGI/A/30:1991/1007
4. Otwarty naszyjnik żelazny (we fragm.) ze śladami żłobkowania imitującego tordowanie wielokierunkowe (z co najmniej jedną zmianą kierunku skrętu). Wykonany z pręta o przekroju okrągłym. Średn. 15 cm; grub. 0,4 cm (tabl. 327: 4). MGI/A/30:1991/1008

**GRÓB 548****szkieletowy (pole G4, wykop 31–41), tabl. 329**

Prostokątną jamę grobową o wymiarach 210×70 cm odstonięto na 55 cm. W wypełnisku widoczne było zaciemnienie w miejscu szkieletu, szczególnie intensywne w okolicach głowy. Przy jego dłuższych bokach znajdowały się trzy kamienie obstawy (dwa po stronie zach. i jeden po wsch.). W części ptn. stał garnek (1) i czerpak (2), po przeciwnej stronie nac. miniaturowe (3). Grób zanikł na 80 cm.

**Inwentarz:**

1. Garnek doniczkowy o ukośnie ściętej krawędzi wylewu i wyodrębnionym, wklęsłym dnie. Powierzchnia zewn. szorstka, nierówna, obmazowana w różnych kierunkach, barwy brunatno-ceglasto-czarnej, wewn. czarnej. Wys. 12,1 cm; średn. wylewu 10,2 cm, dna 8,4 cm; grub. ścianek 0,6–0,7 cm (tabl. 329: 1). MGI/A/30:1991/1009
2. Nacz. malowane – czerpak profilowany z lekko wklęsłym dnem. Brzusiec fazowany, ucho umieszczone na jego największej wydętości. Powierzchnia zewn. jasnoceglasta. Ornamentyka w postaci czarno malowanych pionowych kresiek (cztery–osiem w grupie) umieszczonych w trzech rzędach na brzuscu. Na zewnętrznej części ucha cztery poziome kreski. Wys. 5,6 cm; średn. wylewu 11 cm, dna 4,5 cm; grub. ścianek 0,4 cm (tabl. 329: 2). MGI/A/30:1991/1010
3. Nacz. miniaturowe – waza o mocno rozchylonym, cieniejącym wylewie, kulistym brzuscu oraz prostym dnie. Zdobiona na przejściu szyjki w brzusiec podwójnym, dookólnym

żłobkiem, od którego odchodzą podwójne linie dzielące brzusec na sześć pól. W każdym z nich ułożone naprzemiennie plastyczne guzki i doteczki z guzkiem w środku. Powierzchnia zewn. wygładzana, barwy brunatno-czarnej, wewn. brunatnej. Wys. 6,3 cm; średn. wylewu 5,3 cm, brzuśca 6,6 cm, dna 2 cm; grub. ścianek 0,3–0,5 cm (tabl. 329: 3). MGI/A/30:1991/1011

## GRÓB 549

### szkieletowy (pole C4, wykop 46–47–56–57), tabl. 330, 331

Pod runem odstonięto zniszczone nacz. wazowate (1), misę (2) i czerpak (3) ustawione nad płn. częścią jamy grobowej, której zarys był widoczny na 40 cm. Miała regularny kształt, zbliżony do prostokąta o wymiarach 270×80 cm. Niżej, na 85 cm jama uległa zmniejszeniu (250×100 cm), a w wypełnisku widoczne było zaciemnienie w miejscu szkieletu (200×60 cm) z pojedynczymi, drobnymi kamieniami obstawy w jego ptd. i zach. części. Za głową zmarłego ustawiony był garnek (4), misa (5) i czerpak (6). Przy naczyniach znaleziono rozsypany diadem z guziczków brązowych (7) spięty kółkiem żelaznym (8), zawieszki brązowe (9–10) i naszyjnik żelazny (11). Po lewej stronie klatki piersiowej ułożona była żelazna szpila (12) główką na ptd., przy rękach – potrójne komplety bransolet żelaznych (13–14), a przy stopach – nagolenniki żelazne (15–16). Dno na 95 cm.

Uwagi: na bransolecie (13) zachowane były odciski tkaniny o cienkim splocie i podkładki drewnianej.

#### Inwentarz:

1. Fragm. nacz. wazowatego dwustożkowego o lekko wklęsłym dnie. Powierzchnia zewn. wygładzana, barwa obustronnie brunatno-ceglasta. Grub. ścianek 0,6–1 cm. MGI/A/30:1991/1012
2. Fragm. misy z wklęsłym dnem. Powierzchnia zewn. wygładzana, barwy czarno-brunatnej, wewn. czarnej. Wys. zach. 7,5 cm; średn. dna 7,6 cm; grub. ścianek 0,6 cm (tabl. 330: 1). MGI/A/30:1991/1013
3. Czerpak z brzegiem nachylonym do środka, wyraźnym zółmem. Dno płaskie, ucho taśmowate zachowane częściowo. Na największej wydętości brzuśca dookolny ornament ryty w postaci krótkich pionowych żłobków przedzielonych grupami potrójnych pionowych i ukośnych żłobków. Powierzchnia zewn. gładka, barwy brunatno-ciemnoszarej, wewn. szarej. Wys. 3,8–5,5 cm; średn. wylewu 8,5×9,5 cm, dna 2,5 cm; grub. ścianek 0,4–0,6 cm (tabl. 330: 2). MGI/A/30:1991/1014
4. Garnek lekko profilowany o zaokrąglonej, pogrubionej na zewnątrz krawędzi wylewu i wyodrębnionym wklęsłym dnie.

Zdobiony u nasady szyjki listewkami plastycznymi z dotkami palcowo-paznokciowymi (zachowane dwie). Powierzchnia zewn. wygładzana przy brzegu, niżej chropowata, obrzucana, barwy obustronnie brunatno-ceglastej. Wys. 14,2–15 cm; średn. wylewu 12,6 cm, dna 8,2 cm; grub. ścianek 0,6 cm (tabl. 330: 3). MGI/A/30:1991/1016

5. Misa z brzegiem zagiętym do środka, o ukośnię ściątej krawędzi wylewu i wklęsłym dnie. Powierzchnia zewn. wygładzana, miejscami wyświecana, barwy czarno-brunatnej, wewn. czarnej. Wys. 9,8–10,3 cm; średn. wylewu 18,2 cm, dna 7,8 cm; grub. ścianek 0,5–0,7 cm (tabl. 330: 4). MGI/A/30:1991/1017
6. Czerpak półkulisty o prostej krawędzi wylewu, lekko wklęsłym dnie i taśmowatym uchu nieznacznie wystającym ponad brzeg. Powierzchnia zewn. wygładzana, barwa obustronnie brunatno-ciemnoszara. Wys. 4,8–5,3 cm; średn. wylewu 8,5×9,2 cm, dna 2,6 cm; grub. ścianek 0,4–0,6 cm (tabl. 330: 5). MGI/A/30:1991/1018
7. Diadem z 19 miseczkowatych guziczków brązowych wykonanych z cienkiej brązowej blaszki zaopatrzonych od strony wklęsłej w uszka. Średn. 1 cm (tabl. 330: 6). MGI/A/30:1991/1019
8. Zamknięte kółko żelazne o końcach nałożonych na siebie, ściętych prosto, wykonane z pręta o przekroju romboidalnym. Średn. 3,2 cm; grub. 0,35 cm (tabl. 330: 7). MGI/A/30:1991/1022
9. Zawieszka skroniowa (prawa) – skręt spiralny z okrągłego w przekroju drutu brązowego zwiniętego w 4,5 zwoju o końcach cieniejących. Średn. 2 cm; grub. 0,1 cm (tabl. 330: 8). MGI/A/30:1991/1020
10. Zawieszka skroniowa (lewa) – skręt spiralny z okrągłego w przekroju drutu brązowego zwiniętego w 4,5 zwoju o końcach cieniejących. Średn. 2 cm; grub. 0,1 cm (tabl. 330: 9). MGI/A/30:1991/1021
11. Otwarty naszyjnik żelazny o kabłąku tordowanym jednokierunkowo. Wykonany z pręta o przekroju prostokątnym. Średn. 1,6 cm; grub. 0,7 cm (tabl. 330: 10). MGI/A/30:1991/1023
12. Szpila żelazna z główką w postaci tarczki spiralnej. Trzonek wykonany z pręta w przekroju okrągłego, cieniejący na końcu, główka prawdopodobnie z pręta o przekroju romboidalnym. Długość 18 cm; średn. tarczki 4 cm; grub. 0,5 cm (tabl. 330: 11). MGI/A/30:1991/1024
13. Trzy bransolety żelazne (prawe), wykonane z pręta w przekroju okrągłego, ułożone na ręce w sposób przypominający bransolety wielozwojowe (może oryginalnie czymś połączone?). Końce lekko zachodzące na siebie lub przylegające,



lekko zgrubiałe (korozja?), ścięte prosto. Średn. 7×7,5 cm; grub. pręta 0,8 cm (tabl. 331: 12). MGI/A/30:1991/1025

14. Trzy bransolety żelazne (lewe), wykonane z pręta w przekroju okrągłego, ułożone na ręce w sposób przypominający bransolety wielozwojowe (może oryginalnie czymś połączone?). Końce zachodzące na siebie, cieniejące. Średn. 7×7,5 cm; grub. pręta 0,8 cm (tabl. 331: 13). MGI/A/30:1991/1026
15. Nagolennik żelazny (prawy) o cieniejących końcach głęboko zachodzących na siebie. Wykonany z pręta o przekroju okrągłym. Średn. 10×11 cm; grub. 0,6 cm (tabl. 331: 14). MGI/A/30:1991/1027
16. Nagolennik żelazny (lewy) skręcony prawdopodobnie z 2,5 zwoju, o końcach cieniejących. Wykonany z pręta o przekroju okrągłym. Średn. 10×10,5 cm; grub. 0,7–0,9 cm (tabl. 331: 15). MGI/A/30:1991/1028

#### GRÓB 550 szkieletowy (pole E4, wykop 32–33–42–43), tabl. 332, 333

Na 65 cm uchwycono niewyraźny zarys prostokątnej jamy zorientowanej na osi NE–SW ze szczątkową obstawą na dłuższych bokach. Na 80 cm wymiary obiektu wynosiły 290×90 cm, a w brunatnym wypełnisku widoczne było zaciemnienie w miejscu szkieletu. W części ptn., za głową ustawiony był garnek (1) i misa (2), a w nogach trzy czerpaki (3–5), odwrócone do góry dnem i ułożone jeden na drugim. Ze szkieletu zachowały się fragm. czaszki opasane diademem (6) z dwóch rzędów guziczków zamkniętych kółkiem brązowym (7), niżej zawieszki (8–9) i naszyjnik (10) brązowy, przy którym znajdowała się szpila żelazna (11). Przy obu dłoniach odstonięto po dwie bransolety: brązowe i żelazne (12–13) (zespolone wtórnie, żelazne w postaci korozji). W okolicy nóg leżały nagolenniki brązowe (14–15). Grób zanikł na 100 cm.

Analiza antropologiczna: płeć – ?, *Adultus*.

Uwagi: na bransolecie żelaznej (13) widoczne były odciski kory i drewna – być może zaciemnienie jest pozostałością po drewnianej konstrukcji mar.

#### Inwentarz:

1. Garnek jajowaty o prostej krawędzi wylewu i wklęstym dnie. Powierzchnia zewn. wygładzana przy wylewie, niżej szorstka, obmazywana ukośnie gładzikiem, barwy brunatno-ceglastej, wewn. brunatnej. Wys. 13,6 cm; średn. wylewu 13,5 cm, dna 9,2 cm; grub. ścianek 0,6–0,8 cm (tabl. 332: 1). MGI/A/30:1991/1029
2. Misa z brzegiem zagiętym do środka, dno niezachowane. Powierzchnia zewn. wygładzana, miejscami wyświecana, barwy czarno-brunatnej, wewn. czarnej. Wys. zach. 10 cm; średn. wylewu 18,8 cm; grub. ścianek 0,5–0,7 cm (tabl. 332: 2). MGI/A/30:1991/1030
3. Czerpak półkuliasty o prostej krawędzi wylewu, wklęstym dnie i taśmowatym uchu nieznacznie wystającym ponad brzeg. Powierzchnia zewn. wygładzana, miejscami wyświecana, barwa obustronnie czarna. Wys. 4,2–5,1 cm; średn. wylewu 8×8,5 cm, dna 3,2 cm; grub. ścianek 0,4–0,6 cm (tabl. 332: 3). MGI/A/30:1991/1031
4. Czerpak profilowany o zaokrąglonym brzegu, niskiej szyjce i wklęsto-wypukłym dnie. Wałeczkwate ucho wystaje ponad brzeg. Zdobiony na największej wydętości brzuśca ornamentem rytym w postaci pasma krokwi, składających się z pięciu–sześciu linii oraz trójkątnym występem na brzegu. Powierzchnia obustronnie wygładzana i wyświecana, z widocznymi odciskami gładzika, barwa obustronnie czarna. Wys. 7 cm; średn. wylewu 11,3×12,3 cm, dna 3,2 cm; grub. ścianek 0,5 cm (tabl. 332: 4). MGI/A/30:1991/1032
5. Czerpak profilowany o zaokrąglonym brzegu, niskiej szyjce i płaskim dnie. Wałeczkwate ucho wystaje ponad brzeg. Zdobiony na brzegu jęczkowskim występem oraz na największej wydętości brzuśca ornamentem rytym w postaci pasma krokwi, składających się z pięciu–sześciu linii. Powierzchnia obustronnie wygładzana i wyświecana, barwy czarno-brunatnej, wewn. czarnej. Wys. 7,2 cm; średn. wylewu 11,7×12,7 cm, dna 3,5 cm; grub. ścianek 0,5 cm (tabl. 332: 5). MGI/A/30:1991/1033
6. Diadem z 66 miseczkowatych guziczków brązowych wykonanych z cienkiej brązowej blaszki, zaopatrzonych od strony wklęstej w uszka. Średn. 0,8–1,1 cm. 10 szt. znajdowało się na kościach czaszki (tabl. 332: 6). MGI/A/30:1991/1034
7. Zamknięte kółko brązowe wykonane z drutu w przekroju okrągłego. Średn. 2,4 cm; grub. 0,3 cm (tabl. 332: 7). MGI/A/30:1991/1035
8. Zawieszka skroniowa (prawa) – skręt spiralny z okrągłego w przekroju drutu brązowego zwiniętego w 1,5 zwoju o końcach cieniejących. Średn. 1,5 cm; grub. 0,2 cm (tabl. 332: 8). MGI/A/30:1991/1036
9. Zawieszka skroniowa (lewa) – skręt spiralny z okrągłego w przekroju drutu brązowego zwiniętego w 3,5 zwoju o końcach cieniejących. Średn. 1,4 cm; grub. 0,1 cm (tabl. 332: 9). MGI/A/30:1991/1037
10. Dęty naszyjnik brązowy o końcach włożonych jeden w drugi. Wykonany z arkusza blachy zwiniętego w rurkę o przekroju D-kształtnym. Ornamentowany grupami

poprzecznych nacięć przedzielonych poziomymi rombami, w środku wypetnionymi podwójnymi odciskami okrągłej puncy z oczkiem. Średn. 17×19 cm, przekroju 1,5–2 cm; grub. blachy 0,1 cm (tabl. 333: 10). MGI/A/30:1991/1043

11. Fragm. trzonka szpili żelaznej o końcu cieniejącym. Zabytek zaginął, opis z dok. polowej. MGI/A/30:1991/1044
12. Bransoleta brązowa otwarta (prawa) zakończona pieczętkowato w formie spłaszczonej główki. Zdobiona dookólnym ornamentem rytym w postaci grup poprzecznych nacięć. Wykonana z pręta o przekroju okrągłym. Średn. 7 cm; grub. 0,7 cm (tabl. 333: 11). MGI/A/30:1991/1038
13. Dwie bransolety (lewe) brązowa i żelazna (w postaci korozji), wtórnie zespolone. Brązowa o prostych końcach zachodzących na siebie, wykonana z pręta o przekroju płasko-kulistym. Średn. 6 cm; grub. 0,4–0,5 cm (tabl. 333: 12). MGI/A/30:1991/1039–1040
14. Nagolennik brązowy (prawy) z cieniejącymi, głęboko zachodzącymi na siebie końcami. Wykonany z pręta o przekroju okrągłym. Średn. 10,6 cm; grub. 0,9–1,2 cm (tabl. 333: 13). MGI/A/30:1991/1041
15. Nagolennik brązowy (lewy) z cieniejącymi, głęboko zachodzącymi na siebie końcami. Wykonany z pręta o przekroju okrągłym. Średn. 10,6 cm; grub. 0,9–1,2 cm (tabl. 333: 14). MGI/A/30:1991/1042

### GRÓB 551

#### szkieletowy (pole G4, wykop 33), tabl. 331

Na 65 cm uchwycono zarys owalnej jamy o wymiarach 105×60 cm z obstawą z czterech kamieni ułożonych przy zaciemnieniu w miejscu szkieletu. Po stronie wsch. znaleziono żelazną bransoletę (1). Grób zanikł na 85 cm.

#### Inwentarz:

1. Bransoleta żelazna (lewa) o końcach głęboko zachodzących na siebie, cieniejących. Wykonana z pręta o przekroju okrągłym. Średn. 4,7 cm; grub. 0,4 cm (tabl. 331: 1). MGI/A/30:1991/1046

### GRÓB 552

#### szkieletowy (pole G4, wykop 42–43–52–53), tabl. 334

Strop prostokątnej jamy grobowej o wymiarach 245×80 cm, zorientowanej na osi N–S, odstonięto na 65 cm. W wypetnisku widoczne było regularne zaciemnienie w miejscu szkieletu ze szczytkową obstawą przy narożnikach. W części płn.–zach. stał garnek (1) nakryty misą (2), obok leżał czerpak (3). Przy naczyniach odstonięto diadem z 14 krążków ołowianych (4) ułożonych jeden

za drugim i zamkniętych brązowym kółkiem (5). Niżej znaleziono szpilę żelazną (6) ułożoną po skosie, główką do góry, a w okolicy stóp nagolenniki brązowe (7–8). Jama zanikła na 90 cm.

#### Inwentarz:

1. Mały garnek jajowaty o prostym brzegu i płaskim dnie. Powierzchnia zewn. wygładzana przy brzegu, niżej chropowaccona, obmazywana ukośnie, barwy brunatno-ceglastej, wewn. brunatnej. Wys. 9 cm; średn. wylewu 11,1 cm, dna 8 cm; grub. ścianek 0,6–0,7 cm (tabl. 334: 1). MGI/A/30:1991/1048
2. Misa z brzegiem zagiętym do środka, o ukośnie ściętej krawędzi wylewu i z wklęsło-wypukłym dnem. Na wewnętrznej stronie dna ornament rytym w postaci potrójnej kratki. Powierzchnia zewn. wygładzana, poziomo obmazywana, barwy czarno-brunatnej, wewn. ciemnoszarej. Wys. 8,8 cm; średn. wylewu 20,5 cm, dna 7,4 cm; grub. ścianek 0,5–0,6 cm (tabl. 334: 2). MGI/A/30:1991/1050
3. Czerpak ostroprofilowany o zaokrąglonym brzegu, niskiej szyjce i z wklęsłym dnem. Wateczkowate ucho wystaje ponad brzeg. Zdobiony na największej wydętości brzuśca ornamentem rytym w postaci pojedynczej linii, poniżej której występuje pasmo trójkątów (z podwójnej linii), których wierzchołki zakreskowane są ukośnie, a w niektórych jeszcze poziomo. Na górnej powierzchni uszka wyryta kratka podwójną linią, natomiast w środku naczynia na wypukłości dna odcisnięty kolisty stempelek. Powierzchnia obustronnie wygładzana, barwy czarno-brunatnej, wewn. czarnej. Wys. 6,2 cm; średn. wylewu 10,5×11 cm, brzuśca 11,4 cm, dna 3,2 cm; grub. ścianek 0,4–0,5 cm (tabl. 334: 3). MGI/A/30:1991/1049
4. Diadem z 14 ażurowych krążków ołowianych, złożonych z trzech pierścieni o malejącej średnicy połączonych ze sobą promieniście ośmioma łącznikami. Występujące pomiędzy nimi symetryczne otwory mają kształt zbliżony do trapezu. Krążki z jednej strony są płaskie, z drugiej lekko wypukłe. W całości 11 szt., pozostałe we fragmentach. Średn. 3,5 cm; grub. 0,3 cm (tabl. 334: 4). MGI/A/30:1991/1051
5. Połowa owalnego kółka wykonanego z okrągłego w przekroju drutu brązowego. Średn. 0,9 cm; grub. 0,1 cm (tabl. 334: 5). MGI/A/30:1991/1052
6. Szpila żelazna z główką rozklepaną i zwiniętą w uszko. Wykonana z pręta o przekroju okrągłym. Długość 10 cm; grub. 0,35 cm (tabl. 334: 6). MGI/A/30:1991/1053
7. Nagolennik żelazny (prawy) z cieniejącymi, głęboko zachodzącymi na siebie końcami. Wykonany z pręta o przekroju płasko-kulistym. Średn. 7×7,5 cm; grub. 0,6–0,7 cm (tabl. 334: 7). MGI/A/30:1991/1054

8. Nagolennik żelazny (lewy) z cieniejącymi, głęboko zachodzącymi na siebie końcami. Wykonany z pręta o przekroju płasko-kulistym. Średn. 7,5×8 cm; grub. 0,6–0,7 cm (tabl. 334: 8). MGI/A/30:1991/1055

### GRÓB 553

#### szkieletowy (pole I4, wykop 31–41), tabl. 335, 336

Na 50 cm, nad ptn. częścią jamy grobowej ustawione było nacz. wazowate (1) z miniaturowym naczyniem (4) w środku, obok misa (2) przykryta talerzem (3), nieco dalej przy krawędzi garnek (5). W prostokątnej jamie grobowej (270×100 cm) na 60 cm odstonięto kilka kamieni obstawy ułożonych w części ptd. Niżej, na 80 cm w wypetnisku widoczne było nieregularne zaciemnienie w miejscu szkieletu, w którego ptn. partii znaleziono garnek (6) i misę (7). W okolicy klatki piersiowej po zach. stronie leżała siekierka żelazna (8), obok szpila żelazna (9), niżej przy pasie nóż żelazny (10) ostrzem w dół. Grób zanikł na 110 cm.

Paleniska: na 30–50 cm od strony zach. grobu, owalne (50×30 cm); drugie w ptn. części grobu pod naczyniem nadstawy (garnek) z węglami drzewnymi i przepalonymi kośćmi zwierzęcym (nieoznaczone).

#### Inwentarz:

1. Fragm. dolnej części naczynia wazowatego o płaskim dnie. Powierzchnia zewn. chropowata, barwy ceglastej, wewn. brunatnej. Średn. dna 10 cm. MGI/A/30:1991/1056
2. Górna część misy z brzegiem zagiętym do środka, o ukośnie ściętej krawędzi wylewu. Powierzchnia zewn. wygładzana, miejscami wyświecana, barwy czarno-brunatnej, wewn. czarnej. Wys. zach. 10 cm; średn. wylewu 19 cm; grub. ścianek 0,6–0,7 cm (tabl. 335: 1). MGI/A/30:1991/1058
3. Ułamki talerza krążkowego o prosto ściętych brzegach z szorstką powierzchnią obmazywaną koncentrycznie palcami. Barwa obustronnie ceglasto-brunatna. Średn. ok. 24 cm; grub. 1–1,2 cm (tabl. 335: 2). MGI/A/30:1991/1057
4. Nacz. miniaturowe – waza (we fragm.) z wysoką szyjką o największej wydętości brzuśca poniżej połowy wysokości naczynia i płaskim dnie. Powierzchnia zewn. gładka, wyświecana, barwy czarnej, wewn. brunatnej. Wys. 7,4 cm; średn. brzuśca 8,7 cm, dna 2,5 cm; grub. ścianek 0,4–0,5 cm (tabl. 335: 3). MGI/A/30:1991/1060
5. Garnek jajowaty o prostym brzegu i wklęsłym dnie. Powierzchnia zewn. wygładzana przy wylewie, niżej chropowata, obrzucana, barwy obustronnie brunatno-ceglastej. Wys. 13,5 cm; średn. wylewu 14 cm, dna 8,5 cm; grub. ścianek 0,6–0,7 cm (tabl. 335: 4). MGI/A/30:1991/1059
6. Garnek jajowaty o ukośnie ściętym brzegu i wklęsłym dnie. Powierzchnia zewn. wygładzana przy wylewie, niżej chropowata, obrzucana i obmazywana pionowo, barwy brunatno-ceglastej, wewn. ciemnoszarej. Wys. 17 cm; średn. wylewu 14,3 cm, dna 8,3 cm; grub. ścianek 0,6–0,8 cm (tabl. 335: 5). MGI/A/30:1991/1061
7. Misa o zaokrąglonej krawędzi wylewu do środka i prostym dnie. Powierzchnia zewn. wygładzana, barwy czarno-brunatnej, wewn. ciemnoszarej. Wys. 9,5–9,8 cm; średn. wylewu 15,6 cm, dna 9,4 cm; grub. ścianek 0,5–0,6 cm (tabl. 335: 6). MGI/A/30:1991/1062
8. Żelazna siekierka z tulejką, o kształcie w rzucie z przodu w przybliżeniu prostokątnym, z lekko przewężonym korpusem, w przekroju klinowata. Tulejka owalna z wyodrębnioną zaokrągloną krawędzią. Ostrze sklepane i proste. W tulejce zachowane resztki drzewca, na zewnątrz widoczne odciski tkaniny o drobnym splocie. Dług. 11 cm; szer. 3 cm, średn. tulejki 2 cm (tabl. 336: 1). MGI/A/30:1991/1064
9. Mała szpila żelazna z główką rozklepaną i zwiniętą w uszko. Wykonana z pręta o przekroju okrągłym. Dług. 5,4 cm; grub. 0,25 cm (tabl. 336: 2). MGI/A/30:1991/1063
10. Brzeczot noża żelaznego z zachowanym krótkim kolcem do rękojeści. Tylec lekko tukowaty, ostrze w przekroju klinowate. Na zabytku zachowane resztki okładziny drewnianej? Dług. 15 cm; szer. 2,3 cm; grub. 0,3–0,5 cm (tabl. 336: 3). MGI/A/30:1991/1065
11. Węgłe drzewne. MGI/A/30:1991/1066

### GRÓB 554

#### szkieletowy (pole I4, wykop 32–42), tabl. 336, 337

Na 60 cm uchwycono zarys owalnej jamy grobowej o wymiarach 235×60–80 cm, wydłużonej na osi N–S. W wypetnisku widoczne było zaciemnienie w miejscu szkieletu, szczególnie intensywne w miejscu głowy, powyżej której leżał przewrócony na bok garnek (1) i nacz. miniaturowe (2). Przy głowie znaleziono porzucane krążki otwiane (3), zawieszki brązowe (4–5) oraz naszyjnik żelazny (6). Na wysokości piersi ułożona była szpila żelazna (7), a w okolicy rąk żelazne bransolety (8–9). Jama zanikła na 105 cm.

Uwagi: z grobu pochodzą fragm. drewna (prawdopodobnie podkładki) o nieustalonej lokalizacji.

#### Inwentarz:

1. Garnek jajowaty o prostej krawędzi wylewu z wklęsłym dnem. Powierzchnia zewn. wygładzana przy wylewie, niżej chropowata, obrzucana ze śladami różnokierunkowego

- obmazywania, barwy brunatnej, wewn. ciemnoszarej. Wys. 12,7 cm; średn. wylewu 11,2 cm, dna 7,2 cm; grub. ścianek 0,6–0,7 cm (tabl. 336: 1). MGI/A/30:1991/1067
2. Czarka o wysokiej cylindrycznej szyjce z prosto ściętym brzegiem, z wyraźnym załomem brzuśca w połowie wysokości i z wklęsłym dnem. Powierzchnia zewn. szorstka, miejscami wygładzana, barwy brunatnej, wewn. czarnej. Wys. 8,2 cm; średn. wylewu 8,3 cm, brzuśca 9,4 cm, dna 5,6 cm; grub. ścianek 0,5 cm (tabl. 336: 2). MGI/A/30:1991/1068
  3. Diadem z ażurowych krążków otwieranych, w kształcie kótek złożonych z trzech pierścieni o malejącej średnicy, połączonych ze sobą promieniście ośmioma łącznikami. Występujące pomiędzy nimi symetryczne otwory mają kształt zbliżony do trapezu. Krążki z jednej strony są płaskie, z drugiej lekko wypukłe. Prawdopodobnie było osiem szt., obecnie to destrukty. Średn. 3,5 cm; grub. 0,3 cm (tabl. 336: 3). MGI/A/30:1991/1069
  4. Zawieszka skroniowa (prawa) – skręt spiralny z okrągłego w przekroju drutu brązowego zwiniętego w 6 zwojów o końcach cieniejących. Średn. 2,2 cm; grub. 0,2 cm (tabl. 336: 4). MGI/A/30:1991/1070
  5. Zawieszka skroniowa (lewa) – skręt spiralny z okrągłego w przekroju drutu brązowego zwiniętego w 6 zwojów o końcach cieniejących. Średn. 2,2 cm; grub. 0,2 cm (tabl. 336: 5). MGI/A/30:1991/1071
  6. Fragmenty otwartego naszyjnika żelaznego z końcami rozklepanymi i zwiniętymi w uszka. Wykonany z cienkiego pręta o przekroju okrągłym. Średn. ok. 13,4 cm; grub. 0,3 cm (tabl. 337: 6). MGI/A/30:1991/1072
  7. Szpila żelazna z główką rozklepaną i zwiniętą w uszko. Wykonana z pręta o przekroju okrągłym. Dług. zach. 7,5 cm; grub. 0,3 cm (tabl. 337: 7). MGI/A/30:1991/1073
  8. Bransoleta żelazna (prawa) o końcach cieniejących, zachodzących na siebie. Wykonana z pręta o przekroju płasko-wypukłym. Średn. 7 cm; grub. 0,7–0,9 cm (tabl. 337: 8). MGI/A/30:1991/1074
  9. Bransoleta żelazna (lewa) o końcach cieniejących, zachodzących na siebie. Wykonana z pręta o przekroju płasko-wypukłym. Średn. 7 cm; grub. 0,6–0,9 cm (tabl. 337: 9). MGI/A/30:1991/1075

## GRÓB 555

### szkieletowy (pole I4, wykop 24–33–34), tabl. 338

Na 60 cm odstonięto zniszczony garnek (1) nakryty misą (2) ułożoną do góry dnem, obok czerpak (3). Naczynia ustawione

były nad płn. częścią prostokątnej jamy (280×100 cm) czytelnej na 70 cm. Niżej, na 105 cm w płn. części zaciemnienia w miejscu szkieletu znaleziono garnek (4), misę (5) i czerpak (6) przesunięty w kierunku wsch. Po obu stronach naczyń leżało po jednym kamieniu obstawy, trzeci w okolicy nóg. Dno na 120 cm.

Palenisko: na 60 cm, przy nadstawie, owalna jamka (średn. 30 cm) z węglami drzewnymi (7).

#### Inwentarz:

1. Garnek jajowaty o prostym brzegu z lekko wklęsłym dnem. Powierzchnia zewn. wygładzana przy wylewie, niżej chropowata, obrzucana ze śladami pionowego obmazywania, barwa obustronnie ceglasto-brunatna. Wys. 15 cm; średn. wylewu 11,8 cm, dna 9 cm; grub. ścianek 0,7–0,8 cm (tabl. 338: 1). MGI/A/30:1991/1076
2. Misa półkulista o zaokrąglonej krawędzi wylewu zagiętej do środka i wklęsłym dnem. Powierzchnia zewn. wygładzana, ze śladami poziomych obmazowań, barwa obustronnie ceglasto-brunatna, z czarnymi plamami. Wys. 6,5–8,3 cm; średn. wylewu 15,8 cm, dna 5,7 cm; grub. ścianek 0,5–0,6 cm (tabl. 338: 2). MGI/A/30:1991/1077
3. Czerpak lekko profilowany z prostą krawędzią wylewu, wklęsłym dnem i taśmowatym uchem wystającym ponad brzeg. Powierzchnia zewn. wygładzana, miejscami wyświecana, barwa obustronnie czarna, miejscami przetarta. Wys. 6,3 cm; średn. wylewu 9,8×10,7 cm, dna 3 cm; grub. ścianek 0,4–0,5 cm (tabl. 338: 3). MGI/A/30:1991/1078
4. Garnek jajowaty o zaokrąglonym brzegu i wyodrębnionym, lekko wklęsłym dnem. Powierzchnia zewn. wygładzana przy wylewie, niżej chropowata i obrzucana, barwy ceglastej, wewn. ciemnoszarej. Wys. 11,1 cm; średn. wylewu 11 cm, dna 6,4 cm; grub. ścianek 0,5–0,7 cm (tabl. 338: 4). MGI/A/30:1991/1079
5. Misa półkulista o zaokrąglonej krawędzi wylewu i płaskim dnem. Powierzchnia zewn. wygładzana, barwy brunatnej, wewn. ciemnoszarej. Wys. 6,3–6,8 cm; średn. wylewu 14,2 cm, dna 6,4 cm; grub. ścianek 0,5–0,7 cm (tabl. 338: 5). MGI/A/30:1991/1080
6. Czerpak półkulisty o prostej krawędzi, odcisku palcowym w miejscu dna i wateczkowatym uchu nieznacznie wystającym ponad brzeg. Powierzchnia zewn. wygładzana, barwa obustronnie czarna. Wys. 4,4–5,9 cm; średn. wylewu 8,7×10 cm, dna 2 cm; grub. ścianek 0,5–0,6 cm (tabl. 338: 6). MGI/A/30:1991/1081
7. Węgle drzewne: sosna zwyczajna, wiąz, dąb?, iglaste, część nieoznaczona. MGI/A/30:1991/1082

**GRÓB 556****szkieletowy (pole I4, wykop 11–12–21–22), tabl. 337**

Owalną jamę o wymiarach 260×65–85 cm, zorientowaną na osi N–S odstąpięto na 45 cm. Niżej, na 55 cm zarysowało się zaciemnienie w miejscu szkieletu, w którego ptn. części znajdowały się dwa kamienie obstawy. W ptn.-zach. narożniku ustawiony był garnek (1) nakryty misą (2) i czerpak (3). Grób zanikł na 70 cm.

**Inwentarz:**

1. Garnek profilowany z zaokrąglonym i pogrubionym na zewnątrz brzegiem oraz wklęsłym dnem. Powierzchnia zewn. wygładzana przy brzegu i przy dnie, niżej chropowata, ze śladami pionowego obmazywania, barwy brunatno-ceglastej, wewn. brunatnej. Wys. 16,3 cm; średn. wylewu 16,8 cm, dna 9,5 cm; grub. ścianek 0,6–0,8 cm (tabl. 337: 1). MGI/A/30:1991/1084
2. Misa (we fragm.) z ukośnie ściętym brzegiem zagiętym do środka i wklęsłym dnem. Zdobiona na wewnętrznej stronie dna ornamentem rytym w postaci krzyżujących się linii (gwiazda). Powierzchnia zewn. wygładzana, w części przydennej szorstka, barwy czarno-brunatnej, wewn. czarnej. Wys. 8,1 cm; średn. wylewu 17 cm, dna 8,2 cm; grub. ścianek 0,6–0,7 cm (tabl. 337: 2). MGI/A/30:1991/1085
3. Czerpak z brzegiem zagiętym do środka o prostej krawędzi, odcisku palcowym w miejscu dna i taśmowatym uchu nieznacznie wystającym ponad brzeg. Powierzchnia zewn. wygładzana, barwa obustronnie czarno-brunatna. Wys. 4,4 cm; średn. wylewu 9,6×10 cm, dna 2 cm; grub. ścianek 0,5–0,6 cm (tabl. 337: 3). MGI/A/30:1991/1086

**GRÓB 557****szkieletowy (pole I3, wykop 93–94; pole I4, wykop 3–4–13–14), tabl. 339**

Na 70 cm uchwycono podłużną jamę grobową o wymiarach 275×85–97 cm, usytuowaną na osi NW–SE. Niżej, na 108 cm przy zaciemnieniu w miejscu szkieletu od strony ptn. i ptd. leżały po dwa kamienie obstawy. Za głową zmarłego umieszczony był garnek (1), misa (2) i czerpak (3), niżej znaleziono zawieszkę brązową (4). Dno na 120 cm.

**Inwentarz:**

1. Garnek doniczkowy o prostym brzegu i płaskim dnie. Zdobiony poniżej brzegu dookołnymi głębokimi odciskami palcowymi. Powierzchnia zewn. wygładzana przy wylewie, niżej chropowata, obrzucana, barwa obustronnie brunatna, z czarnymi plamami. Wys. 14 cm; średn. wylewu

14,1 cm, dna 10,1 cm; grub. ścianek 0,7–0,8 cm (tabl. 339: 1). MGI/A/30:1991/1087

2. Misa o ukośnie ściętym brzegu zagiętym do środka i wklęsłym dnie. Powierzchnia zewn. wygładzana, miejscami wyświecana, barwy czarno-brunatnej, wewn. czarnej. Wys. 9,5 cm; średn. wylewu 21,2 cm, dna 9,6 cm; grub. ścianek 0,5–0,6 cm (tabl. 339: 2). MGI/A/30:1991/1088
3. Czerpak z zaokrąglonym brzegiem zagiętym do środka, odciskiem palcowym w miejscu dna i taśmowatym uchem nieznacznie wystającym ponad brzeg. Powierzchnia zewn. wygładzana, barwy czarno-brunatnej, wewn. czarnej. Wys. 3,8–4,4 cm; średn. wylewu 8,3×8,3 cm, dna 3 cm; grub. ścianek 0,5 cm (tabl. 339: 3). MGI/A/30:1991/1089
4. Zawieszka brązowa – skręt spiralny z okrągłego w przekroju drutu brązowego zwiniętego w 2 zwoje o końcach cieniejących. Średn. 1,6 cm; grub. 0,2 cm (tabl. 339: 4). MGI/A/30:1991/1090

**GRÓB 558****ciatopalny jamowy (pole E4, wykop 37–38–47–48), tabl. 339**

Strop owalnej jamy o wymiarach 120×100 cm odstąpięto na 28 cm. Na środku, w ciemnobrunatnym zagłębieniu (średn. ok. 60 cm) znajdowały się spalone kości ludzkie. Na stropie i poza jamą leżały ułamki naczyń (1). Grób miał miąższość ok. 30 cm.

Analiza antropologiczna: kobieta?, *Adultus* (20–30 lat).

Uwagi: wg HW był to pochówek popielnicowy, jednak taka interpretacja nie wynika ani z opisu, ani z dok. rysunkowej. Jama wygląda na wydzieloną bezzasadnie.

**Inwentarz:**

1. 14 fragm. ceramiki, w tym: wylew garnka? ozdobionego podwójnymi guzkami plastycznymi o powierzchni zewn. wygładzanej i szorstkiej barwy brunatnej (grub. ścianki 0,7 cm); ułamek wylewu i część przydennej nac. cienkościennego o wygładzonej powierzchni barwy obustronnie czarnej (grub. ścianek 0,5 cm); pozostałe to ułamki części środkowych nac. grubościennych o powierzchniach szorstkich i chropowatych, barwy brunatnej i czarnej (tabl. 339: 1). MGI/A/30:1991/1091

**GRÓB 559****szkieletowy (pole I3, wykop 72–73–82–83), tabl. 340**

Na 50 cm natrafiono na skupisko naczyń ułożonych nad ptn. częścią jamy. Odstąpięto garnek (1) nakryty talerzem (2), nac. wazowate (3), czerpak (4) i misę (5). Zbliżoną do owalu

jamę o wymiarach 280×90 cm uchwycono na 80 cm. Niżej, na 110 cm grób był mniejszy (205×80 cm), a jego kształt bardziej regularny. W części ptd. po przeciwnych stronach leżały po dwa kamienie obstawy. Przy ptn. brzegu stała misa (6), poniżej znajdowała się zawieszka brązowa (7) i szpila żelazna (8) ułożona główką w dół. Grób zanikł na 120 cm.

**Inwentarz:**

1. Garnek profilowany o zaokrąglonej i pogrubionej na zewnątrz krawędzi wylewu oraz wyodrębnionym, wklęsłym dnie. Powierzchnia zewn. wygładzana przy brzegu i przy dnie, niżej szorstka, ze śladami różnokierunkowych obmazywań, barwy obustronnie brunatno-ceglastej. Wys. 12,7 cm; średn. wylewu 10,8 cm, dna 7,6 cm; grub. ścianek 0,6–0,7 cm (tabl. 340: 1). MGI/A/30:1991/1095
2. Talerz krążkowy z zaokrąglonym brzegiem o powierzchni chropowatej koncentrycznie obmazywanej palcami pokrytej nieregularnymi odciskami palcowymi. Na środku znajduje się otwór pionowo przekłuty i trzy dodatkowe wokół niego. Barwa obustronnie brunatna. Średn. 17–17,5 cm; grub. 1 cm (tabl. 340: 2). MGI/A/30:1991/1093
3. Małe naczynie wazowate dwustożkowe z lekko wyodrębnionym, płaskim dnem. Krawędź wylewu ścięta prosto. Zaobloni załam usytuowany w 2/3 wysokości. Powierzchnia zewn. wygładzana w górnej części i przy dnie, niżej szorstka, barwy obustronnie ceglasto-brunatnej. Wys. 13 cm; średn. wylewu 14 cm, brzuśca 17 cm, dna 8,2 cm; grub. ścianek 0,6–0,7 cm (tabl. 340: 3). MGI/A/30:1991/1094
4. Czerpak z brzegiem zagiętym do środka naczynia z wyraźnym załamem i wklęsło-wypukłym dnem. Taśmowate ucho wystaje ponad brzeg. Zdobiony na brzuścu dookołnymi wiszącymi kątami (wykonany z podwójnej linii rytnej), częściowo zakreskowanymi, i krótkimi, pionowymi kreseczkami. Powierzchnia zewn. gładka, barwa obustronnie czarna. Wys. 6 cm; średn. wylewu 11×11,5 cm, brzuśca 12,3 cm, dna 3,5 cm; grub. ścianek 0,5 cm (tabl. 340: 4). MGI/A/30:1991/1096
5. Misa (we fragm.) z brzegiem zagiętym do środka, o ukośnie ściętej krawędzi wylewu i płaskim dnie. Powierzchnia zewn. wygładzana, barwy czarno-brunatnej, wewn. czarnej. Wys. 9,6 cm; średn. wylewu 15,2 cm, dna 8 cm; grub. ścianek 0,5–0,6 cm (tabl. 340: 5). MGI/A/30:1991/1097
6. Misa z brzegiem zagiętym do środka, ukośnie ściętą krawędzią wylewu i płaskim dnem. Powierzchnia zewn. wygładzana, miejscami wyświecana, barwy czarno-brunatnej, wewn. czarnej. Wys. 11,3 cm; średn. wylewu 20,2 cm, dna 12 cm; grub. ścianek 0,6–0,7 cm (tabl. 340: 6). MGI/A/30:1991/1098

7. Zawieszka skroniowa – skręt spiralny z okrągłego w przekroju drutu brązowego zwiniętego w 3,5 zwoju o końcach cieniejących. Średn. 0,9 cm; grub. 0,1 cm (tabl. 340: 7). MGI/A/30:1991/1099

8. Fragm. szpili żelaznej z główką rozklepaną i zwiniętą w uszko. Wykonana z pręta o przekroju okrągłym. Grub. 0,3 cm (tabl. 340: 8). MGI/A/30:1991/1100

**GRÓB 560**

**szkieletowy (pole 13, wykop 74–75–84–85–94–95), tabl. 341**

Strop owalnej jamy o wymiarach 280×120 cm uchwycono na 90 cm W części ptn., po zach. stronie leżał pojedynczy kamień obstawy. Za głową zmarłego ustawiony był garnek (1) i misa (2). Niżej, w zaciemnieniu znaleziono zawieszke brązową (3), niżej szpilę (4) oraz bransoletę (5) żelazną. Grób zanikł na 115 cm.

**Inwentarz:**

1. Garnek jajowaty o ukośnie ściętym brzegu i wyodrębnionym, płaskim dnie. Powierzchnia zewn. wygładzana przy brzegu, niżej chropowata, ze śladami różnokierunkowych obmazywań, barwy brunatno-ceglastej, wewn. ciemnoszarej. Wys. 13,2 cm; średn. wylewu 13 cm, dna 8 cm; grub. ścianek 0,6–0,7 cm (tabl. 341: 1). MGI/A/30:1991/1102
2. Misa z zaokrąglonym brzegiem zagiętym do środka i lekko wklęsłym dnem. Powierzchnia zewn. wygładzana, miejscami wyświecana, barwa obustronnie czarna. Wys. 9,3 cm; średn. wylewu 19,4 cm, dna 8,2 cm; grub. ścianek 0,6–0,7 cm (tabl. 341: 2). MGI/A/30:1991/1103
3. Zawieszka skroniowa – skręt spiralny z okrągłego w przekroju drutu brązowego zwiniętego w 1,5 zwoju o końcach cieniejących. Średn. 1,2 cm; grub. 0,2 cm (tabl. 341: 3). MGI/A/30:1991/1004
4. Szpila żelazna z główką rozklepaną i zwiniętą w uszko. Wykonana z pręta o przekroju okrągłym. Długość 8,3 cm; grub. 0,3 cm (tabl. 341: 4). MGI/A/30:1991/1005
5. Bransoleta żelazna (lewa) o końcach głęboko zachodzących na siebie, cieniejących. Wykonana z pręta o przekroju płasko-kulistym. Średn. 4 cm; grub. 0,5–0,6 cm (tabl. 341: 5). MGI/A/30:1991/1006

**GRÓB 561**

**szkieletowy (pole 13, wykop 53–54–63–64), tabl. 342**

Na 60 cm zarysowała się słabo czytelna jama grobowa, która na 90 cm miała kształt zbliżony do prostokąta o wymiarach

210×110 cm. Na 100 cm w wypełnisku widoczne były zaciemnienia w miejscu szkieletu. W części ptn., w okolicy głowy ustawiony był garnek (1), przy którym leżał naszyjnik żelazny (6) i brązowe zawieszki (4–5). Dalej w kierunku zach. odstonięto misę (2) z czerpakiem (3) w środku. Na piersiach leżała żelazna szpila (7) ułożona główką w dół, a przy nogach nagolenniki żelazne (8–9). Grób zanikł na 110 cm.

**Inwentarz:**

1. Garnek jajowaty o ukośnie ściętym brzegu i płaskim dnie. Zdobiony poniżej brzegu czterema grupami podwójnych guzków plastycznych. Powierzchnia zewn. wygładzana przy brzegu, niżej chropowacona, obrzucana, barwy brunatno-ceglastej, przy wylewie szarej, wewn. ciemnoszarej. Wys. 13,4 cm; średn. wylewu 11,9 cm, dna 9 cm; grub. ścianek 0,7–0,8 cm (tabl. 342: 1). MGI/A/30:1991/1107
2. Misa z brzegiem zagiętym do środka, o ukośnie ściętej krawędzi i lekko wklęsłym dnie. Poniżej wylewu umieszczone pojedyncze uszko guzkowate. Powierzchnia zewn. wygładzana, wyświecana, barwa obustronnie czarna. Wys. 7,7 cm; średn. wylewu 17,2 cm, dna 8,8 cm; grub. ścianek 0,5–0,6 cm (tabl. 342: 2). MGI/A/30:1991/1108
3. Czerpak z prostym brzegiem zagiętym do środka, płaskim dnem i walczkowatym uchem nieznacznie wystającym ponad brzeg. Powierzchnia zewn. wygładzana, barwa obustronnie czarna. Wys. 4–4,5 cm; średn. wylewu 8,6×8,6 cm, dna 4,3 cm; grub. ścianek 0,5 cm (tabl. 342: 3). MGI/A/30:1991/1109
4. Zawieszka skroniowa (prawa) – skręt spiralny z okrągłego w przekroju drutu brązowego zwiniętego w 3 zwoje o końcach cieniejących. Średn. 2 cm; grub. 0,2 cm (tabl. 342: 4). MGI/A/30:1991/1110
5. Zawieszka skroniowa (lewa) – skręt spiralny z okrągłego w przekroju drutu brązowego zwiniętego w 2,5 zwoju o końcach cieniejących. Średn. 2,1 cm; grub. 0,2 cm (tabl. 342: 5). MGI/A/30:1991/1111
6. Fragm. otwartego? naszyjnika żelaznego wykonanego z pręta o przekroju okrągłym. Średn. 9 cm; grub. 0,5 cm (tabl. 342: 6). MGI/A/30:1991/1112
7. Trzonek szpili żelaznej wykonany z pręta o przekroju okrągłym. Długość 11 cm; grub. 0,4 cm (tabl. 342: 7). MGI/A/30:1991/1113
8. Fragm. nagolennika żelaznego (prawego) wykonanego z pręta o przekroju okrągłym. Średn. 9,3 cm; grub. 0,6 cm (tabl. 342: 8). MGI/A/30:1991/1114
9. Fragm. nagolennika żelaznego (lewego) o końcach najpewniej cieniejących, wykonanego z pręta o przekroju okrągłym. Średn. 9,4 cm; grub. 0,6 cm (tabl. 342: 9). MGI/A/30:1991/1115

**GRÓB 562**

**ciałopalny jamowy (pole G4, wykop 36–46–47), tabl. 341**

Na 50 cm uchwycono prawie okrągłą jamę o wymiarach 140×110 cm. W części ptn. widoczne było nieregularne zaciemnienie o wielkości 65×80 cm, w którym znajdowały się przepalone kości. W części wsch. i przy boku zach.-płd. leżały trzy kamienie obstawy. Grób miał miąższość 25 cm.

Analiza antropologiczna: mężczyzna, *Adultus/Maturus* (30–40 lat).

**GRÓB 563**

**szkieletowy (pole G4, wykop 38–48), tabl. 321**

Na 70 cm zarysował się strop owalnej jamy grobowej (160×90 cm) usytuowanej na osi N–S. W części ptn. wystąpiło zaciemnienie, przy którym znaleziono fragm. naczynia (1). Grób zanikł na 100 cm.

**Inwentarz:**

1. Fragm. naczynia (czerpak?) z zaokrąglonym brzegiem zagiętym do środka. Powierzchnia zewn. wygładzana, barwy brunatno-szarej, wewn. brunatnej. Wys. 4 cm; grub. ścianek 0,5–0,8 cm (tabl. 321: 1). MGI/A/30:1991/1118

**GRÓB 564**

**szkieletowy (pole C4, wykop 57–58–67–68), tabl. 343**

Od 24 do 40 cm rejestrowano bruk w formie prostokąta (300×180 cm) usytuowanego na osi N–S. W części ptn. znaleziono fragm. naczyń (4) oraz gładzik kamienny (5). Pod kamieniami zarysowała się jama zbliżona rozmiarami do bruku. Niżej, na 54 cm odstonięto kolejny poziom bruku, skupionego w płd.-zach. części grobu. Po usunięciu kamieni, na 70 cm wymiary prostokątnej jamy wynosiły 275×80–100 cm, z orientacją na osi N–S z odchyleniem w kierunku zach. W części ptn. i płd. znajdowały się skupiska kamieni obstawy, przy których od strony ptn. stał garnek (1), a po przeciwnej misa (2) z czerpakiem (3) w środku. W wypełnisku uchwycono zaciemnienie w miejscu szkieletu. Przy ptn.-zach. boku leżał grot żelazny (6), ostrzem skierowany do góry, na piersiach szpila żelazna (7), a w okolicy pasa – żelazna kłama (8). Dno na 90 cm.

**Inwentarz:**

1. Garnek jajowaty o ukośnie ściętym brzegu i z wklęsłym dnem. Powierzchnia zewn. wygładzana przy brzegu, niżej chropowacona, obrzucana, barwy brunatno-ceglastej, przy wylewie szarej, wewn. brunatnej. Wys. 12 cm; średn. wylewu 11,6 cm, dna 8,8 cm; grub. ścianek 0,7–0,8 cm (tabl. 343: 1). MGI/A/30:1991/1121

2. Misa z ukośnym brzegiem zagiętym do środka i wyodrębnionym, płaskim dnem. Powierzchnia zewn. wygładzana, barwy czarno-brunatnej, wewn. czarnej. Wys. 8,8 cm; średn. wylewu 18 cm, dna 9,8 cm; grub. ścianek 0,6–0,7 cm (tabl. 343: 2). MGI/A/30:1991/1122
3. Czerpak stożkowaty o prostej krawędzi, płaskim dnie i taśmowatym uchu wystającym ponad brzeg. Powierzchnia zewn. wygładzana, barwy brunatno-czarnej, wewn. ciemnoszarej. Wys. 6,5 cm; średn. wylewu 8,6×9 cm, dna 3 cm; grub. ścianek 0,5–0,6 cm (tabl. 343: 3). MGI/A/30:1991/1123
4. 40 fragm. ceramiki, w tym brzeg garnka ozdobiony listwą plastyczną; ułamek nac. cienkościennego ornamentowanego podwójną linią rytą w postaci zygzaka (grub. ścianek 0,5 cm); pozostałe to ułamki części środkowych nac. grubo- i cienkościennych o powierzchniach chropowatych, gładkich, barwy czarnej, brunatnej i ceglastej. MGI/A/30:1991/1119
5. Gładzik? kamienny (piaskowiec) w formie wydłużonego prostokąta o obłych krawędziach, jedna uszkodzona. Dług. 7,9 cm; szer. 2,9 cm; grub. 1,5 cm (tabl. 343: 4). MGI/A/30:1991/1120
6. Żelazny grot oszczepu lub włóczni z mocno uszkodzonym (laurowatym?) liściem. Tulejka o brzegu pogrubionym, lekko rozchylającym się z zachowanymi dwoma okrągłymi otworami na nity. W tulejce resztki drzewca wykonanego z klonu. Dług. 13 cm; szer. 2,3 cm; średn. tulejki 2 cm (tabl. 343: 5). MGI/A/30:1991/1124
7. Szpila żelazna z tabędzią szyjką z główką pp. półkulistą z dodatkowym (przynitowanym?) elementem z taśmy żelaznej (szer. 0,3 cm, dług. zach. 0,7 cm). Wykonana z pręta o przekroju okrągłym. Dług. zach. 12,2 cm; grub. 0,35 cm, szer. główki 0,65 cm (tabl. 343: 6). MGI/A/30:1991/1125
8. Żelazna klamra do pasa wykonana z szerokiej (podwójnej) sztabki metalowej. Jeden koniec został zagięty w haczykowaty zaczep, drugi rozdwojony w jaskółczy ogon i odgięty na boki. W przekroju poprzecznym sztabka jest prostokątna. Na stronie wewnętrznej widoczny styk obu sztabek. Dług. 7,8 cm; maks. szer. 1,5 cm; grub. 0,3 cm (tabl. 343: 7). MGI/A/30:1991/1126

#### GRÓB 565

ciatopalny jamowy (pole E4, wykop 51–61; pole C4, wykop 60–70), tabl. 344

Na 10 cm uchwycono nieregularną jamę o wymiarach 110×50–70 cm wydłużoną na osi NE–SW. W jej ptd. części widoczne było ciemnobrunatne zaciemnienie (50×40 cm),

w którym rozrzucone były spalone kości w obstawie z trzech kamieni. Dno na 35 cm.

Analiza antropologiczna: mężczyzna?, *Adultus/Maturus*. Wśród mat. kostnego ułamki spalonych kości zwierzęcych (świni).

#### GRÓB 566

szkieletowy (pole E4, wykop 74–75), tabl. 345

Po ściągnięciu runa leśnego odstonięto zniszczoną nadstawę: nac. wazowate? (1) nakryte misą (2), na której leżał talerz (3), obok znajdował się czerpak (4). Naczynia ustawiono nad ptn. częścią jamy grobowej odstoniętej na 50 cm. Miała owalny kształt o wymiarach 195×104 cm. W części ptn. znaleziono garnek (5) przykryty misą (6). Niżej, na 85 cm widoczne było słabo zarysowane zaciemnienie w miejscu szkieletu, w którym znaleziono żelazną szpilę (7), a w okolicy zachodniej krawędzi żelazny nóż (8). Po tej stronie leżały cztery kamienie obstawy. Grób zanikł na 100 cm.

#### Inwentarz:

1. Ułamki naczynia wazowatego? o powierzchni zewn. wygładzanej w górnej części, niżej szorstkiej, barwy brunatno-ceglastej, wewn. brunatnoszarej. Grub. ścianek 0,6–0,8 cm. MGI/A/31:1992/1136
2. Misa o ukośnie ściętym brzegu zagiętym do środka i lekko wklęstym dnie. Powierzchnia zewn. wygładzana, barwy czarno-brunatnej, wewn. czarnej. Wys. 8,5 cm; średn. wylewu 18,8 cm, dna 9,3 cm; grub. ścianek 0,5–0,6 cm (tabl. 345: 1). MGI/A/31:1992/1139
3. Ułamki talerza krążkowego o zaokrąglonym i pogrubionym brzegu, o powierzchni chropowatej pokrytej głębokimi dotkami palcowo-paznokciowymi układającymi się w rzędy o nieokreślonym układzie. Barwa obustronnie ceglasto-brunatna. Średn. ok. 20 cm; grub. 1 cm (tabl. 345: 2). MGI/A/31:1992/1138
4. Czerpak półkulisty o zaokrąglonej krawędzi, lekko wklęstym dnie i taśmowatym uchu wystającym ponad brzeg. Powierzchnia zewn. wygładzana, barwy brunatno-czarnej, wewn. szarej. Wys. 6,1 cm; średn. wylewu 9,6 cm, dna 3,6 cm; grub. ścianek 0,5–0,6 cm (tabl. 345: 3). MGI/A/31:1992/1137
5. Garnek profilowany z zaokrąglonym brzegiem i płaskim dnem. Zdobiony u nasady szyjki sześcioma grupami potrójnych, głębokich odcisków palcowych. Powierzchnia zewn. wygładzana przy brzegu i szyjce, niżej chropowata, obrzucana, ze śladami ukośnych obmazywań, barwy brunatno-szarej, przy wylewie szarej, wewn. ciemnoszarej.



Wys. 13,2 cm; średn. wylewu 13 cm, dna 11 cm; grub. ścianek 0,7–0,8 cm (tabl. 345: 4). MGI/A/31:1992/1141

6. Misa o ukośnie ściętym brzegu zagiętym do środka i wklęstym dnie. Powierzchnia zewn. wygładzana, miejscami wyświecana, barwy czarno-brunatnej, wewn. czarnej. Wys. 9 cm; średn. wylewu 16,2 cm, dna 7,4 cm; grub. ścianek 0,4–0,5 cm (tabl. 345: 5). MGI/A/31:1992/1140
7. Fragm. trzonka szpili żelaznej wykonanego z okrągłego w przekroju pręta. Dług. 6,5 cm; grub. 0,35 cm (tabl. 345: 6). MGI/A/31:1992/1143
8. Brzeszczot noża żelaznego z zachowanym kolcem do rękojeści. Tylec ukształtowany prosto, ostrze w przekroju klinowate. Dług. 16,2 cm; szer. 2,5 cm; grub. 0,4 cm (tabl. 345: 7). MGI/A/31:1992/1142

### GRÓB 567

#### szkieletowy (pole E4, wykop 68–69–78–79), tabl. 346

Na poziomie 8–15 cm odstonięto pierwszą warstwę bruku z niedużych otoczków luźno rozmieszczonych nad całą powierzchnią prostokątnej jamy o wymiarach 350×140 cm. Na 30 cm w części środkowej i ptd. znajdowały się kamienie kolejnej warstwy bruku, przy których od strony ptn. ustawione było nacz. wazowate (1) przykryte misą (2), do której włożone było nacz. miniaturowe (3). Po usunięciu kamieni odstonięto kolejne ich skupisko (40–50 cm) usytuowane analogicznie jak te wyżej. Niżej, na 90 cm grób miał podłużny zarys o wymiarach 305×90–125 cm. Od strony ptn. ustawiony był garnek (4) i misa (5) z czerpakiem (6) w środku, a od ptd. kolejna czarka (7). Ze szkieletu zachowały się jedynie zęby, przy których leżały zawieszki brązowe (8–9), a niżej fragm. żelaznej szpili (10). Grób zanikł na 110 cm.

**Uwagi:** zęby – zaginęły.

#### Inwentarz:

1. Naczynie wazowate. Zaginęło. MGI/A/31:1992/1146
2. Misa lekko profilowana o ukośnie ściętej krawędzi wylewu i wklęstym dnie. Powierzchnia zewn. wygładzana, barwy czarno-brunatnej, wewn. czarnej. Wys. 9,5 cm; średn. wylewu 16,4 cm, dna 6,4 cm; grub. ścianek 0,5–0,6 cm (tabl. 346: 1). MGI/A/31:1992/1147
3. Nacz. miniaturowe – waza o lekko rozchylonej szyjce i zaokrąglonym brzuścu i kulistym dnie. Powierzchnia zewn. gładka, barwa obustronnie szara. Wys. 4,9 cm; średn. wylewu 4,5 cm; grub. ścianek 0,4–0,5 cm (tabl. 346: 2). MGI/A/31:1992/1148
4. Garnek jajowaty o ukośnie ściętym brzegu i wyodrębnionym, wklęstym dnie. Powierzchnia zewn. chropowata, barwy

brunatno-ceglastej, wewn. brunatnoszarej. Wys. 14,2 cm; średn. wylewu 13,5 cm, dna 8 cm; grub. ścianek 0,6–0,8 cm (tabl. 346: 3). MGI/A/31:1992/1149

5. Misa z brzegiem zagiętym do środka, o ukośnie ściętej krawędzi wylewu i wklęstym dnie. Powierzchnia zewn. wygładzana, miejscami wyświecana, barwy czarno-brunatnej, wewn. czarnej. Wys. 9 cm; średn. wylewu 16,2 cm, dna 7,4 cm; grub. ścianek 0,4–0,5 cm (tabl. 346: 4). MGI/A/31:1992/1150
6. Czerpak profilowany z zaokrąglonym brzegiem i odciskiem palcowym w miejscu dna. Taśmowate ucho wystaje ponad brzeg. Zdobiony w górnej części brzuśca ornamentem rytym w postaci wiszących kątów wykonanych potrójną i poczwórną linią oraz odciskami kolistego stempelka, umieszczonymi symetrycznie w dwóch rzędach. Powierzchnia zewn. gładka, obustronnie wyświecana i czarna. Wys. 6,2 cm; średn. wylewu 8,5 cm, brzuśca 11,9 cm; grub. ścianek 0,4–0,5 cm (tabl. 346: 5). MGI/A/31:1992/1151
7. Uszkodzona czarka profilowana z zaokrąglonym brzegiem wychylonym na zewnątrz oraz wyptaszczeniem w miejscu niewyodrębnionego dna. Największa wydętość brzuśca znajduje się w połowie wysokości naczynia. W górnej części brzuśca ornament ryty w postaci rombów wykonanych podwójną i potrójną linią oraz odcisków kolistego stempelka (orn. zrekonstruowany: zachowany czytelnie tylko w dolnej części, w górnej powierzchnia naczynia starty). Powierzchnia zewn. wygładzana, barwy czarnej, wewn. ceglasto-czarnej. Wys. 7,3 cm; średn. wylewu 8,5 cm, brzuśca 11,9 cm; grub. ścianek 0,4–0,5 cm (tabl. 346: 6). MGI/A/31:1992/1152
8. Zawieszka skroniowa (prawa) – skręt spiralny z okrągłego w przekroju drutu brązowego zwiniętego w 2,5 zwoju o końcach cieniejących. Średn. 1,4 cm; grub. 0,1 cm (tabl. 346: 7). MGI/A/31:1992/1153
9. Zawieszka skroniowa (lewa) – skręt spiralny z okrągłego w przekroju drutu brązowego zwiniętego w 2,5 zwoju o końcach cieniejących. Średn. 1,4 cm; grub. 0,1 cm (tabl. 346: 8). MGI/A/31:1992/1154
10. Ułamek trzonka szpili żelaznej wykonany z pręta o przekroju okrągłym. Grub. 0,3 cm (tabl. 346: 9). MGI/A/31:1992/1155

### GRÓB 568

#### szkieletowy (pole G4, wykop 51–52–61–62), tabl. 344

Jamę grobową odstonięto na 50 cm. Miała regularny, zbliżony do prostokąta kształt o wymiarach 300×100 cm i była zorientowana na osi N–S. W części ptn. znaleziono fragm. nacz. (1–2). Niżej, na 80 cm w zaciemnieniu w miejscu szkieletu

znaleziono żelazną szpilę? (3) ułożoną główką w kierunku zach. Grób zanikł na 100 cm.

**Inwentarz:**

1. Ułamki nac. wazowatego o dwustożkowatym? brzuścu i wklęsłym dnie. Powierzchnia zewn. wygładzana, barwy czarno-brunatnej, wewn. czarnej. Grub. ścianek 0,8 cm. W materiale dwa ułamki wylewu nac. cienkościennego. MGI/A/31:1992/1156
2. Fragm. czarki profilowanej o zaokrąglonym brzegu, niskiej szyjce i maksymalnej wydętości brzuśca w połowie wysokości naczynia. Zdobiona w górnej części brzuśca ornamentem rytym w postaci pasma krokwi składających się z czterech linii oraz linii pionowych w załamaniach krokwi. Powierzchnia obustronnie gładka i wyświecana, barwa obustronnie czarna. Wys. 6 cm; grub. ścianek 0,4–0,5 cm (tabl. 344: 1). MGI/A/31:1992/1157
3. Masywna szpila? żelazna o dużej, niemal prostokątnej główce, cieniejącym trzonku o przekroju okrągłym. Dług. 6,8 cm; grub. 0,4 cm (tabl. 344: 2). MGI/A/31:1992/1158

**GRÓB 569**

**szkieletowy (pole E4, wykop 57–58–67–68), tabl. 344**

Strop owalnej jamy o wymiarach 165×62 cm usytuowanej na osi N–S zaobserwowano na 70 cm. Na środku dłuższych boków (głównie po stronie zach.) leżało kilka kamieni obstawy. W części ptn. znaleziono fragm. nac. wazowatego? (1), a obok bransolety żelaznej (2). Grób zanikł na 90 cm.

**Inwentarz:**

1. Ułamki nac. wazowatego? o ostrym załomie brzuśca i płaskim dnie. Powierzchnia zewn. wygładzana, barwa obustronnie jasnobrunatna. Grub. ścianek 0,6–0,7 cm (tabl. 344: 1). MGI/A/31:1992/1160
2. Fragm. bransolety żelaznej wykonanej z pręta o okrągłym przekroju. Średn. 4,2 cm; grub. 0,4 cm (tabl. 344: 2). MGI/A/31:1992/1161

**GRÓB 570**

**ciatopalny popielnicowy (pole G4, wykop 57–58–67–68), tabl. 347**

Po usunięciu darni, na 10–25 cm znaleziono ustawioną w czystym piasku popielnicę (1) przykrytą misą (3) odwróconą do góry dnem. We wnętrzu, na spalonych kościach ułożono czerpak (2).

Analiza antropologiczna: płeć – ?, *Infans I* (3–5 lata).

Uwagi: wokół naczyń widoczna była jama – pochodząca ze starego wykopu wg HW.

**Inwentarz:**

1. Popielnica – garnek profilowany o zaokrąglonym brzegu i wyodrębnionym, płaskim dnie. Powierzchnia zewn. chropowata, barwy brunatnej, wewn. czarnej. Wys. 13,2 cm; średn. wylewu 11,3 cm, dna 9,4 cm; grub. ścianek 0,6 cm (tabl. 347: 1). MGI/A/31:1992/1163
2. Mały czerpak półkulisty o zaokrąglonej krawędzi, odcisku palca na dnie i taśmowatym uchu wystającym ponad brzeg. Powierzchnia zewn. wygładzana, barwa obustronnie czarna. Wys. 3,5 cm; średn. wylewu 7,5×7,5 cm, dna 1 cm; grub. ścianek 0,3–0,4 cm (tabl. 347: 2). MGI/A/31:1992/1164
3. Misa półkulista o zaokrąglonej krawędzi wylewu i wyodrębnionym, płaskim dnie. Powierzchnia zewn. wygładzana, barwy czarno-brunatnej, wewn. czarnej. Wys. 6,5–6,8 cm; średn. wylewu 12 cm, dna 5 cm; grub. ścianek 0,5–0,6 cm (tabl. 347: 3). MGI/A/31:1992/1165

**GRÓB 571**

**ciatopalny popielnicowy (pole K1, wykop 17–18), tabl. 347**

Owalną jamę (95×75 cm) uchwycono na 35 cm. W części ptn. odstonięto zniszczoną popielnicę (1), w której pośród spalonych kości znaleziono żelazną szpilę (2) i nóż (3). Część kości rozsypana była wokół naczynia w małym zaciemnieniu o boku 30 cm. Od strony ptd., poza jamą leżał kamień. Dno na 80 cm.

Analiza antropologiczna: mężczyzna, dorosły.

**Inwentarz:**

1. Popielnica – dolna części dużego garnka o płaskim dnie. Powierzchnia zewn. chropowata, barwa obustronnie brunatna. Wys. zach. 20 cm; średn. brzuśca 21,4 cm, dna 13,5 cm; grub. ścianek 0,7–0,8 cm (tabl. 347: 1). MGI/A/31:1992/1167
2. Szpila żelazna z główką lekko rozklepaną i zwiniętą w uszko. Trzonek cieniejący na końcu, wykonany z pręta o przekroju okrągłym. Dług. 9 cm; grub. 0,3 cm (tabl. 347: 2). MGI/A/31:1992/1169
3. Fragm. brzeszczota noża żelaznego o prostym tyłcu i ostrzu wygiętym łukowato do góry, w przekroju klinowatym. Dług. 6 cm; szer. 1,8 cm; grub. 0,1–0,2 cm (tabl. 347: 3). MGI/A/31:1992/1170

**GRÓB 572**

**szkieletowy (pole K1, wykop 16–17–25–26–27)**

Zarys jamy uchwycono na 35 cm. Miała kształt owalu o wymiarach 210×120 cm usytuowanego na osi NE–SW. Na jej dłuższych bokach w części ptn. leżały rozproszone trzy kamienie

obstawy. W części ptn. znajdowały się fragm. ceramiki (1). Jama zanikła na 60 cm.

**Inwentarz:**

1. Dwa drobne ułamki brzuśców. MGI/A/31:1992/1171

**GRÓB? 573**  
**szkieletowy? (pole K1, wykop 8–9)**

Na 15 cm odstąniono trzy kamienie: jeden duży w części ptn. i dwa małe po przeciwnej stronie. Niżej, na 40 cm widoczna była niezbyt czytelna nieregularna jama o wymiarach 210×160 cm, która zanikła na 60 cm.

Uwagi: obiekt opisany przez HW jako grób szkieletowy budzi wątpliwości czy rzeczywiście był obiektem sepulkralnym.

**GRÓB 574**  
**szkieletowy (pole K, W 82–83–92–93), tabl. 348, 349, 350, 351**

Pod darnią znaleziono bruk rozrzucony na przestrzeni 5×5 m (wtórnie rozciągnięty korzeniami drzew). Od 30 do 50 cm widoczny był kolejny poziom zwartego bruku o wymiarach 265×120–180 cm, usytuowanego na osi N–S. Pod kamieniami, na 60 cm zarysowała się owalna jama o wymiarach 250×110 cm, na której stropie znajdował się trzeci poziom bruku. W jej ptn. części odstąniono górną część nac. wazowatego (1). Na 90 cm jama miała wymiary 280×70 cm, ze skupiskami kamieni od strony ptn. i ptd. Obok nac. wazowatego (1) ustawiony był czerpak (2) przykryty talerzem (3) oraz misa (4). Kamienie obstawy ułożone na dłuższych bokach obserwowano od 90 do 135 cm. Niżej, na 150 cm grób miał podłużny kształt (275×120 cm) z zaciemnieniem w miejscu szkieletu. Przy ptn. krawędzi znaleziono garnek (5) przykryty pokrywką (6), obok misę (7) i drugą (8) z czerpakiem (9) w środku. Wokół głowy odstąniono diadem (10) złożony z czterech rzędów guziczków brązowych zamkniętych kółkiem (11), zawieszek skroniowych (12–13) oraz dwóch paciorków bursztynowych (14). Przy szyi leżał naszyjnik (15), na wysokości piersi żelazne szpile (16–17). Na rękach znajdowały się po dwie bransolety brązowe i żelazne (18–21), przy nogach brązowe nagolenniki (22–23). Przy zab. brązowych zachowały się ułamki czaszki z uzębieniem oraz fragm. tkanin (25). Dno na 170 cm.

Analiza antropologiczna: mężczyzna?, dorosły.

Uwagi: w dok. polowej brakuje rysunku dokumentującego obstawę grobu.

Palenisko?: na 60 cm, skupisko węgla drzewnych (24) w ptn. części grobu, obok nadstawy.

**Inwentarz:**

1. Dolna część naczynia wazowatego o baniastym brzuścu i lekko wklęsłym dnie. Powierzchnia zewn. w dolnej części chropowata ze śladami pionowych smug, wyżej wygładzana, barwy czarno-ceglastej, wewn. czarnej. Wys. 12 cm; średn. brzuśca 18 cm, dna 10,2 cm; grub. ścianek 0,7 cm (tabl. 349: 1). MGI/A/31:1992/1172
2. Ułamki czerpaka o powierzchni zewn. wygładzanej, barwy brunatnej, wewn. ciemnoszarej. Grub. ścianek 0,6 cm. MGI/A/31:1992/1173
3. Połowa talerza krążkowego o powierzchni chropowatej, pokrytej koncentrycznymi okręgami wykonanymi płytkimi szerokimi żłobkami oraz dwoma rzędami dotków palcowych w układzie krzyżowym?; barwa obustronnie brunatna. Średn. 18,4 cm; grub. 0,8–1,3 cm (tabl. 349: 2). MGI/A/31:1992/1174
4. Misa z brzegiem zagiętym do środka, o ukośnie ściętej krawędzi wylewu i wklęsłym dnie. Na wewnętrznej stronie dna wryty znak krzyża, a na zewnętrznej znak zbliżony do krzyża. Powierzchnia zewn. wygładzana, miejscami wyświecana, barwy czarno-brunatnej, wewn. czarnej. Wys. 10,3 cm; średn. wylewu 20,2 cm, dna 9,2 cm; grub. ścianek 0,4–0,6 cm (tabl. 349: 3). MGI/A/31:1992/1175
5. Garnek jajowaty z prostym brzegiem i wklęsłym dnem. Zdobiony poniżej brzegu rozmieszczonymi symetrycznie czterema listwami plastycznymi karbowanymi gładzikiem? Powierzchnia zewn. chropowata, barwy obustronnie brunatno-ceglastej. Wys. 14 cm; średn. wylewu 12,6 cm, dna 8,6 cm; grub. ścianek 0,7 cm (tabl. 349: 4). MGI/A/31:1992/1177
6. Pokrywka nieznacznie wysklepiona w części środkowej i z mocno wywiniętymi ku górze krawędziami. Zaopatrzona w cylindryczny, pogrubiony na zewnątrz uchwyt z otworem przewierconym na wylot po środku. Powierzchnie gładkie, barwy ceglastej. Średn. 20 cm, uchwytu 5,5 cm; wys. 5 cm; grub. ścianek 0,8 cm (tabl. 349: 5). MGI/A/31:1992/1176
7. Misa z brzegiem zagiętym do środka o zaokrąglonej krawędzi wylewu i płaskim dnie. Powierzchnia zewn. wygładzana, barwy czarnej, wewn. ceglastej. Wys. 9 cm; średn. wylewu 18,8 cm, dna 9,6 cm; grub. ścianek 0,4–0,6 cm (tabl. 350: 6). MGI/A/31:1992/1178
8. Misa z brzegiem zagiętym do środka o ukośnie ściętej krawędzi wylewu i płaskim dnie. Powierzchnia zewn. wygładzana i wyświecana, barwy czarno-brunatnej, wewn. czarnej. Wys. 8,2 cm; średn. wylewu 16,2 cm, dna 9,3 cm; grub. ścianek 0,4–0,5 cm (tabl. 350: 7). MGI/A/31:1992/1179

9. Czerpak stożkowy o prosto ściętej krawędzi, lekko wklęsłym dnem i wateczkowatym uchu wystającym ponad brzeg. Powierzchnia zewn. wygładzana, barwy czarno-brunatnej, wewn. brunatnej. Wys. 6 cm; średn. wylewu 10,4×11 cm, dna 5 cm; grub. ścianek 0,5 cm (tabl. 350: 8). MGI/A/31:1992/1180
10. Diadem ze 105 (wg dok. muzealnej 140) miseczkowatych guziczków brązowych wykonanych z cienkiej brązowej blaszki zaopatrzonych od strony wklęsłej w uszka. Średn. 1–1,3 cm. Niektóre guzki zespolone z kośćmi czaszki, na jednym z takich fragmentów zachowane dwa rzędy guzków, przytwierdzone od spodu do paska tkaniny (tabl. 350: 9). MGI/A/31:1992/1181
11. Kółko brązowe z końcami zachodzącymi na siebie, wykonane z drutu w przekroju okrągłego. Średn. 2,4 cm; grub. 0,2 cm (tabl. 350: 10). MGI/A/31:1992/1186
12. Zawieszka skroniowa (prawa) – skręt spiralny z okrągłego w przekroju drutu brązowego zwiniętego w 3,5 zwoju o końcach cieniejących. Średn. 1,4 cm; grub. 0,1 cm (tabl. 350: 11). MGI/A/31:1992/1182
13. Zawieszka skroniowa (lewa) – skręt spiralny z okrągłego w przekroju drutu brązowego zwiniętego w 3,5 zwoju o końcach cieniejących. Średn. 1,4 cm; grub. 0,1 cm (tabl. 350: 12). MGI/A/31:1992/1183
14. Dwa paciorki bursztynowe, jeden pierścieniowaty barwy żółtej (średn. 0,9 cm; wys. 0,5 cm), drugi w kształcie wycinka środkowej części kuli, barwy wpadającej w czerwień (średn. 0,7 cm; wys. 0,8 cm) (tabl. 350: 13). MGI/A/31:1992/1184
15. Naszyjnik dęty brązowy, o końcach włożonych jeden w drugi. Wykonany z blachy zwiniętej w rurkę o przekroju owalnym. Naszyjnik ornamentowany słabo widocznym ornamentem w postaci grup poprzecznych nacięć, poziomych rombów i odcisków okrągłej puncy z oczkiem w polach rombów. Średn. 17×19 cm, przekroju 1,5–2 cm; grub. blachy 0,1 cm (tabl. 350: 14). MGI/A/31:1992/1187
16. Szpila żelazna (we fragm.) z tabędzią szyjką i główką półkulistą. Wykonana z pręta o przekroju okrągłym. Długość 14 cm; średn. pręta 0,4 cm (tabl. 350: 15). MGI/A/31:1992/1188
17. Masywna szpila? żelazna zakończona dużą płasko-kulistą główką. Trzonek wygięty łukowato w kierunku główki, pogrubiony i zdobiony dookólnymi żeberkami? (lub korozją). Wykonana z pręta o przekroju okrągłym. Długość 10,5 cm; średn. 0,5 cm (tabl. 350: 16). MGI/A/31:1992/1189
18. Bransoleta brązowa otwarta (prawa) o końcach stykających się i pieczętkowato pogrubionych. Zdobiona na całym obwodzie ornamentem rytym w układzie naprzemiennym: grup poprzecznych nacięć i krzyżujących się linii (lub daszków) z odciskami okrągłej puncy z oczkiem, wykonanych w polach pomiędzy liniami. Wykonana z pręta o przekroju okrągłym, spłaszczonym od dołu. Średn. 8,4 cm; grub. 1,1 cm (tabl. 351: 17). MGI/A/31:1992/1190
19. Otwarta bransoleta żelazna (prawa) z końcami stykającymi się, prosto ściętymi, wykonana z pręta o przekroju okrągłym. Średn. 8 cm; grub. 0,8 cm (tabl. 351: 18). MGI/A/31:1992/1191
20. Otwarta bransoleta brązowa (lewa) o końcach stykających się i pogrubionych. Zdobiona na całym obwodzie ornamentem rytym w układzie naprzemiennym: grupami kresiek (od trzech do pięciu) oraz wzorem krzyżujących się linii (lub daszków) z umieszczonymi pomiędzy liniami czterema odciskami okrągłej puncy z oczkiem, bądź analogicznym wzorem przedzielonym po środku trzema kreskami z dwoma odciskami puncy. Wykonana z pręta w przekroju okrągłego. Średn. 7,5×8 cm; grub. 1 cm (tabl. 351: 19). MGI/A/31:1992/1192
21. Otwarta bransoleta żelazna (lewa) o jednym z końcach stykających się, najpewniej płasko ściętych (zniszczone przez korozję). Wykonana z pręta w przekroju okrągłego. Średn. 7,5×8 cm; grub. 1 cm (tabl. 351: 20). MGI/A/31:1992/1193
22. Masywny nagolennik brązowy (prawy) o końcach głęboko zachodzących na siebie, cieniejących. Wykonany z pręta o przekroju okrągłym. Średn. 11,5×12 cm; grub. 1–1,8 cm (tabl. 351: 21). MGI/A/31:1992/1194
23. Masywny nagolennik brązowy (lewy) o końcach głęboko zachodzących na siebie, cieniejących. Wykonany z pręta o przekroju okrągłym, niezbyt dobrze spasowany. Średn. 12 cm; grub. 1–1,8 cm (tabl. 351: 22). MGI/A/31:1992/1195
24. Węgle drzewne: dąb, część nieoznaczona.
25. Tkaniny (w większości zaginęty): przy nagolennikach: z surowca roślinnego o splocie płóciennym.

### GRÓB 575

#### szkieletowy (pole K1, wykop 62–63–72–73), tabl. 352, 353, 354

Po ściągnięciu darni znaleziono zniszczone naczynia: wazowate (1) przykryte talerzem (2), garnek (3), misę (4) z czerpakiem (5) w środku. Nadstawa znajdowała się nad płn. częścią owalnej jamy o wymiarach 260×100 cm, zorientowanej na osi N–S, widocznej na 50 cm. W części płd. leżały dwa kamienie. Niżej, na 100–120 cm w grobie (230×100 cm) widoczne było regularne zaciemnienie w miejscu szkieletu (170×60 cm), przy którym odstonięto kamienie obstawy ułożone głównie w części płn., przy których ustawiono misę (6), garnek (7) i czerpak (8).

Wyposażenie grobu stanowiły zabytki brązowe. Na szczątkach czaszki zachował się diadem (9) ułożony w dwóch rzędach, zawieszki skroniowe (10–11) i naszyjnik (12). Na piersiach odstonięto szpilę (13) główką w dół, przy dłoniach po dwie bransolety (14–17), a w okolicy stóp nagolenniki (18–19). Dno na 150 cm.

Analiza antropologiczna: kobieta?, *Maturus*.

Palenisko?: na 50 cm, w części centralnej grobu odstonięto skupisko węgla drzewnych.

#### Inwentarz:

1. Częściowo zachowane naczynie wazowate o stożkowej szyjce tagodnie oddzielonej od baniastego brzuśca, którego największa wydętość znajduje się w 1/3 wysokości naczynia. Część przywylewowa niezachowana, dno lekko wklęsłe. Powierzchnia zewn. wygładzana, barwy brązowej, wewn. ciemnoszarej. Wys. zach. 14,3 cm; średn. szyjki 15 cm, brzuśca 20,3 cm, dna 8,5 cm; grub. ścianek 0,7–0,8 cm (tabl. 352: 1). MGI/A/31:1992/1196
2. Talerz krążkowy o powierzchni szorstkiej pokrytej nieregularnymi, głębokimi odciskami palcowo-paznokciowymi. Barwa obustronnie brązowa. Średn. 16 cm; grub. 1 cm (tabl. 352: 2). MGI/A/31:1992/1198
3. Garnek jajowaty z zaokrąglonym brzegiem i lekko wklęsłym dnem. Zdobiony poniżej brzegu czterema guzami plastycznymi. Powierzchnia zewn. nierówna, wygładzana przy brzegu, niżej chropowata, barwy obustronnie jasnobrunatno-ceglastej. Wys. 14,2 cm; średn. wylewu 15,6 cm, dna 8,6 cm; grub. ścianek 0,7 cm (tabl. 352: 3). MGI/A/31:1992/1197
4. Zniszczona misa z brzegiem zagiętym do środka, o zaokrąglonej krawędzi i lekko wklęsłym dnie. Powierzchnia zewn. wygładzana i miejscami wyświecana, barwy czarnej z brunatnym przebarwieniem, wewn. czarnej. Wys. 9 cm; średn. wylewu 18 cm, dna 8,8 cm; grub. ścianek 0,5–0,6 cm (tabl. 352: 4). MGI/A/31:1992/1200
5. Fragm. czerpaka półkolistego o powierzchni zewn. wygładzanej, barwy czarno-brązowej, wewn. czarnej. Grub. ścianek 0,5–0,6 cm. MGI/A/31:1992/1199
6. Misa z brzegiem zagiętym do środka, o skośnie ściętej krawędzi i płaskim dnie. Powierzchnia zewn. wygładzana i wyświecana, barwy czarnej z brunatnym przebarwieniem, wewn. czarnej. Wys. 9 cm; średn. wylewu 18,4 cm, dna 8,6 cm; grub. ścianek 0,5–0,6 cm (tabl. 352: 5). MGI/A/31:1992/1203
7. Garnek jajowaty z ukośnie ściętym brzegiem i prostym dnem. Zdobiony poniżej brzegu dwoma dużymi uchami i dwoma krótkimi listewkami plastycznymi z dotkami palcowymi rozmieszczonymi naprzemianległe. Powierzchnia zewn. chropowata, barwy brązowej, wewn. czarnej. Wys. 16 cm; średn. wylewu 12,8 cm, dna 10 cm; grub. ścianek 0,5–0,7 cm (tabl. 352: 6). MGI/A/31:1992/1201
8. Czerpak półkolisty o zaokrąglonej krawędzi wylewu, wklęsłym dnie i taśmowatym uchu wystającym ponad brzeg. Powierzchnia zewn. wygładzana, barwy czarno-brązowej, wewn. czarnej. Wys. 6 cm; średn. wylewu 9,2×9,5 cm, dna 3 cm; grub. ścianek 0,5–0,6 cm (tabl. 352: 7). MGI/A/31:1992/1202
9. Diadem z 63 miseczkowatych guziczków brązowych wykonanych z cienkiej brązowej blaszki zaopatrzonych od strony wklęsłej w uszka. Średn. 1–1,3 cm (tabl. 353: 1). MGI/A/31:1992/1204
10. Zawieszka skroniowa (lewa) – skręt spiralny z okrągłego w przekroju drutu brązowego zwiniętego w 3 zwoje o końcach cieniejących. Średn. 1,8 cm; grub. 0,1 cm (tabl. 353: 2). MGI/A/31:1992/1205
11. Zawieszka skroniowa (prawa) – skręt spiralny z okrągłego w przekroju drutu brązowego zwiniętego w 3 zwoje o końcach cieniejących. Średn. 1,8 cm; grub. 0,1 cm (tabl. 353: 3). MGI/A/31:1992/1206
12. Otwarty naszyjnik brązowy o końcach cieniejących, zakończonych niewielkim płaskim zgrubieniem, płasko ściętych. Ornamentowany na całym obwodzie grupami poprzecznych nacięć i znaków w kształcie litery „X”. Wykonany z masywnego pręta o przekroju okrągłym. Średn. 15,5×17,3 cm; grub. 1 cm (tabl. 353: 4). MGI/A/31:1992/1207
13. Szpila brązowa z główką rozklepaną i zwiniętą w uszko. Wykonana z pręta o przekroju okrągłym. Długość 12,2 cm; grub. 0,3 cm (tabl. 353: 5). MGI/A/31:1992/1208
14. Bransoleta brązowa (prawa) o końcach zachodzących na siebie, zakończonych nieznacznymi półkolistymi zgrubieniami. Zdobiona ornamentem rytym w postaci grup poprzecznych nacięć i poziomego rombu. Wykonana z pręta o przekroju zaoblonego kwadratu. Średn. 6 cm; grub. 0,5 cm (tabl. 353: 6). MGI/A/31:1992/1209
15. Bransoleta brązowa (prawa) o końcach zachodzących na siebie zakończonych półkolistymi zgrubieniami. Wykonana z pręta o przekroju zaoblonego kwadratu. Średn. 5,3×6 cm; grub. 0,4 cm (tabl. 353: 7). MGI/A/31:1992/1210
16. Bransoleta brązowa (lewa) o końcach zachodzących na siebie zakończonych półkolistymi zgrubieniami. Zdobiona mocno zatartym ornamentem w postaci grup poprzecznych nacięć. Wykonana z pręta o przekroju okrągłym. Średn. 6,2 cm; grub. 0,5 cm (tabl. 353: 8). MGI/A/31:1992/1211

17. Bransoleta brązowa (lewa) z cieniejącymi, głęboko zachodzącymi na siebie końcami. Wykonany z pręta o przekroju okrągłym. Średn. 5,5 cm; grub. 0,2 cm (tabl. 353: 9). MGI/A/31:1992/1212
18. Nagolennik brązowy (prawy) o końcach głęboko zachodzących na siebie, cieniejących. Wykonany z pręta o przekroju okrągłym. Średn. 10,2 cm; grub. 1 cm (tabl. 354: 10). MGI/A/31:1992/1213
19. Nagolennik brązowy (lewy) o końcach głęboko zachodzących na siebie, cieniejących. Wykonany z pręta o przekroju okrągłym. Średn. 10,2 cm; grub. 1 cm (tabl. 354: 11). MGI/A/31:1992/1214

### GRÓB 576

#### szkieletowy (pole K1, wykop 84–85–94–95), tabl. 354, 355

Na 55–90 cm odstonięto dwuwarstwową obstawę grobu ułożoną wzdłuż dłuższych boków, w skupiskach w części ptn. i ptd. jamy grobowej, która zarysowała się na 80 cm. Miała kształt zbliżony do prostokąta o wymiarach 270×75–110 cm, zorientowanego na osi N–S. W zaciemnieniu w miejscu szkieletu zachowały się utamki kości długich. Na dnie (100 cm) przy ptn. zgrupowaniu kamieni ustawiony był garnek (1) i misa (2). Niżej, w okolicy głowy leżały zawieszki brązowe (3–4), paciorki szklane (5) i szpila żelazna (6) ułożona po skosie. Przy prawej ręce znajdowała się brązowa bransoleta (7), przy lewej żelazna (8), przy stopach nagolenniki brązowe (9–10) z fragm. tkaniny (11).

#### Inwentarz:

1. Garnek jajowaty z prostym brzegiem i z płaskim, wyodrębnionym w stopkę dnem. Zdobiony poniżej brzegu dookólną listwą z odciskami palcowo-paznokciowymi. Powierzchnia zewn. przy wylewie wygładzana, niżej chropowata, barwy jasnobrunatnej, wewn. brunatnoszarej. Wys. 16,5 cm; średn. wylewu 14,7 cm, dna 8,7 cm; grub. ścianek 0,7 cm (tabl. 354: 1). MGI/A/31:1992/1215
2. Misa półkulista o zaokrąglonej krawędzi wylewu i płaskim dnem. Powierzchnia zewn. wygładzana i wyświecana, barwy obustronnie czarnej. Wys. 7,2 cm; średn. wylewu 18,2 cm, dna 8,7 cm; grub. ścianek 0,6 cm (tabl. 354: 2). MGI/A/31:1992/1216
3. Zawieszka skroniowa (prawa) – skręt spiralny z okrągłego w przekroju drutu brązowego zwiniętego w 2,5 zwoju o końcach cieniejących. Średn. 2,2 cm; grub. 0,2 cm (tabl. 355: 1). MGI/A/31:1992/1217
4. Zawieszka skroniowa (lewa) – skręt spiralny z okrągłego w przekroju drutu brązowego zwiniętego w 4 zwoje

- o końcach cieniejących. Średn. 2,1 cm; grub. 0,2 cm (tabl. 355: 2). MGI/A/31:1992/1218
5. Kolia składająca się z 54 paciorków szklanych, w kształcie wycinka środkowej części kuli, barwy niebieskiej, w tym 15 zdobionych złotym zygzakiem (średn. 0,6–0,8 cm; wys. 0,4–0,6 cm) (tabl. 355: 3). MGI/A/31:1992/1220–1221
  6. Trzonek szpili żelaznej wykonany z okrągłego w przekroju pręta. Długość 8 cm; grub. 0,4 cm (tabl. 355: 4). MGI/A/31:1992/1219
  7. Bransoleta brązowa (prawa) o końcach cieniejących, zachodzących na siebie. Wykonana z pręta o przekroju płasko-kulistym. Średn. 6,1 cm; grub. 0,5 cm (tabl. 355: 5). MGI/A/31:92/1222
  8. Bransoleta żelazna (lewa) o końcach cieniejących, zachodzących na siebie, ściętych prosto. Wykonana z pręta o przekroju okrągłym. Średn. 6,5 cm; grub. 0,5 cm (tabl. 355: 6). MGI/A/31:1992/1223
  9. Nagolennik brązowy (prawy) o końcach cieniejących, głęboko zachodzących na siebie. Wykonany z pręta o przekroju okrągłym, z symetrycznie umieszczonymi przewężeniami od strony wewnętrznej. Średn. 10 cm; grub. 1 cm (tabl. 355: 7). MGI/A/31:92/1224
  10. Nagolennik brązowy (lewy) o końcach cieniejących, głęboko zachodzących na siebie. Wykonany z pręta o przekroju okrągłym, z symetrycznie umieszczonymi przewężeniami od strony wewnętrznej. Średn. 10 cm; grub. 1 cm (tabl. 355: 8). MGI/A/31:92/1225
  11. Tkaniny: przy nagolennikach – z surowca roślinnego.

**ZNALEZISKA LUŻNE** (w katalogu pominięto mało charakterystyczne utamki znalezione w górnych partiach wykopów):

**Pole A, z hałdy** (wg metryczki nacz. znaleziono razem, prawdopodobnie stanowiły nadstawę grobu):

1. Misa z brzegiem zagiętym do środka i lekko wklęsłym dnem. Powierzchnia wygładzana, częściowo wyświecana, barwa obustronnie czarna. Wys. 10,7 cm; średn. wylewu 19,6 cm, dna 10,3 cm; grub. ścianek 0,6 cm (tabl. 356: 1). MGI/A/347:1967/584
2. Garnek profilowany z prostym dnem. Poniżej brzegu zaopatrzone w dwa uszka poziomo przektute oraz pojedynczą listewkę z trzema guzkami. Powierzchnia zewn. przy brzegu wygładzana, niżej chropowata, miejscami pionowo obmazywana, barwa obustronnie brunatno-ceglasta. Wys. 16,6 cm; średn. wylewu 14,5 cm, dna 9,8 cm; grub. ścianek 0,8 cm (tabl. 356: 2). MGI/A/347:1967/585

3. Garnek profilowany. Dno niezachowane. Poniżej brzegu dwa uszka poziomo przekłute. Powierzchnia zewn. przy brzegu wygładzana, niżej chropowata, ukośnie obmazywana palcami i gładzikiem?, barwa obustronnie brunatno-szara. Wys. 15 cm; średn. wylewu 14,6 cm, dna 9,4 cm, grub. ścianek 0,6 cm (tabl. 356: 3). MGI/A/347:1967/586
4. Misa z brzegiem zagiętym do środka z wklęsłym dnem. Powierzchnia zewn. wygładzana, barwa czarno-brunatna, wewn. czarna. Wys. 9 cm; średn. wylewu 18 cm, dna 8,7 cm; grub. ścianek 0,8 cm (tabl. 356: 4). MGI/A/347:1967/587

#### Pole E, wykop 47











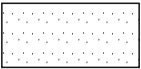
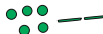



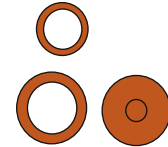













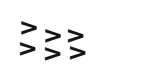

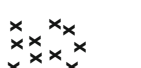

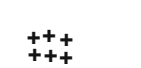























5. Zamknięte kółko brązowe ze śladem kanatu wlewowego. Wykonane z pręta o przekroju spłaszczonym owalu. Średn. 2 cm; grub. 0,25 cm (tabl. 356: 5). MGI/A/295:1966/96

#### ZABYTKI Z NIEZIDENTYFIKOWANYCH ZESPOŁÓW GROBOWYCH:

6. Zamknięte kółko żelazne wykonane z pręta w przekroju okrągłego. Średn. 3 cm; grub. 0,7 cm (tabl. 356: 6).
7. Brzeszczot noża żelaznego z kolcem do rękojeści. Tylec ukształtowany prosto, ostrze łukowato, w przekroju klinowate. Na kolcu resztki drewnianej rękojeści. Długość 13,8 cm; szer. 2,9 cm; grub. 0,1–0,4 cm (tabl. 356: 7).
8. Sierp żelazny (we fragm.) z odgiętą podstawą, o łukowatym ostrzu i tylcu. W przekroju klinowaty. Sierp leworęczny. Długość 9 cm; szer. 2 cm; grub. 0,3 cm (tabl. 356: 8).
9. Odkształcona zawieszka spiralna wykonana z okrągłego drutu z jednym końcem cieniejącym, drugim odłamany. Średn. 4 cm; grub. 0,2 cm (tabl. 356: 9).
10. Trzy spiralki brązowe o końcach cieniejących, zachodzących na siebie. Średn. 1,6–1,8 cm; grub. 0,1 cm (tabl. 356: 10).
11. Skręt spiralny z okrągłego drutu brązowego zwiniętego w 5,5 zwoju o końcach cieniejących. Średn. 2,5 cm; grub. 0,25 cm. Na zawieszce fragm. tkaniny.
12. Połowa paciorka szklanego w kształcie środkowego wycinka kuli, barwy niebieskiej. Średn. 0,8 cm; grub. 0,5 cm (tabl. 356: 11).
13. Osetka kamienna (piaskowiec), uszkodzona, w rzucie i przekroju prostokątna, powierzchnia wygładzana. Długość 12 cm; szer. 4,2 cm; wys. 3,3 cm (tabl. 356: 12).

**TABLICE**



	brunatno-żółte wypełnienie brownish-yellow fill		naczynia clay vessels:		wyroby brązowe bronze items:
	ciemnobrunatne wypełnienie dark brown fill		naczynia wazowate vases		guziczki, paciorki buttons, beads
	zaciemnienie w miejscu szkieletu dark fill reflecting the position of the skeleton		garnki pots		zawieszki, kółka pendants, rings
	intensywne zaciemnienie w miejscu szkieletu intensive dark fill reflecting the position of the skeleton		misy bowls		naszyjniki necklaces
	elementy konstrukcji drewnianych, podkładki drewniane elements of the wooden constructions, wooden biers		czerpaki scoops		szpile pins
	pozostałości stosu remnants of the pyre		amfory amphorae		bransolety bracelets
	spalenizna burnt matter		talerze disc plates		nagolenniki anklets
	spalenizna burnt matter		pokrywki lids		
	spalenizna burnt matter		czarki cups		
	spalenizna burnt matter		naczynia miniaturowe miniature vessels		
	spalenizna burnt matter		fragmenty naczyń pottery shards		
	spalenizna burnt matter				
	spalenizna burnt matter				
	spalenizna burnt matter				
	spalenizna burnt matter				
	spalenizna burnt matter				
	spalenizna burnt matter				
	spalenizna burnt matter				
	spalenizna burnt matter				
	spalenizna burnt matter				
	szczątki kostne nieprzypalone unburnt bone remains		wyroby żelazne iron items: kółka, paciorki rings		wyroby ołowiane lead items
	spalone kości burnt bones		naszyjniki necklaces		wyroby szklane glass items
	węgle drzewne charcoals		szpile pins		wyroby bursztynowe amber items
			bransolety bracelets		wyroby kościane bone items
			nagolenniki anklets		wyroby kamienne stone items
			klamry belt buckles		
			narzędzia, broń tools, weapon		wyroby gliniane clay items

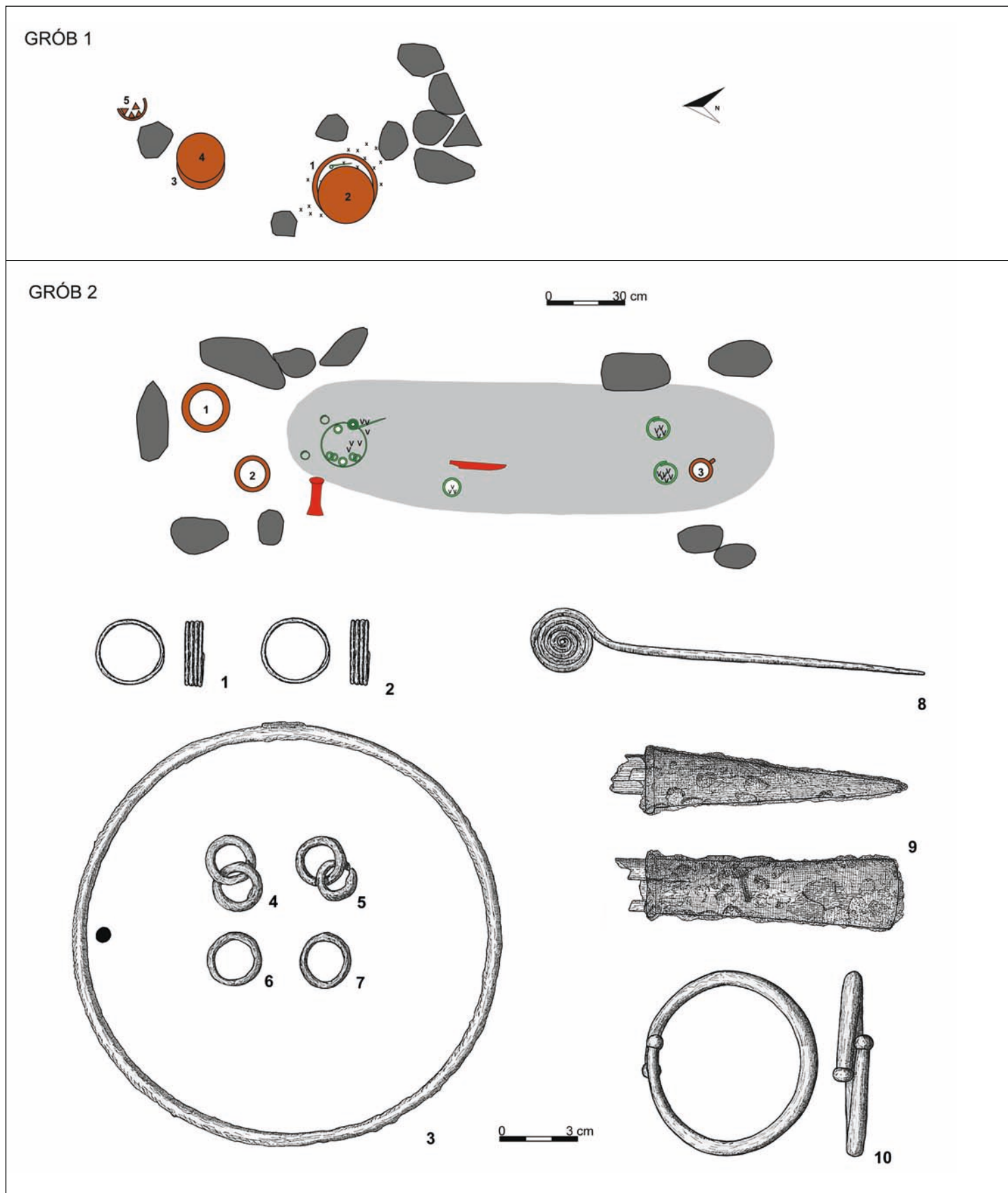

Tablica 1. Grób 1: rzut na poziomie 0,3 m. Grób 2: rzut na poziomie 0,9 m: 1-8, 10 – brąz, 9 – żelazo (dok. archiwalna MGB)  
 Plate 1. Grave 1: plan at 0.3 m. Grave 2: plan at 0.9 m. 1-8, 10 – bronze, 9 – iron (according to the record from the MGB archive)

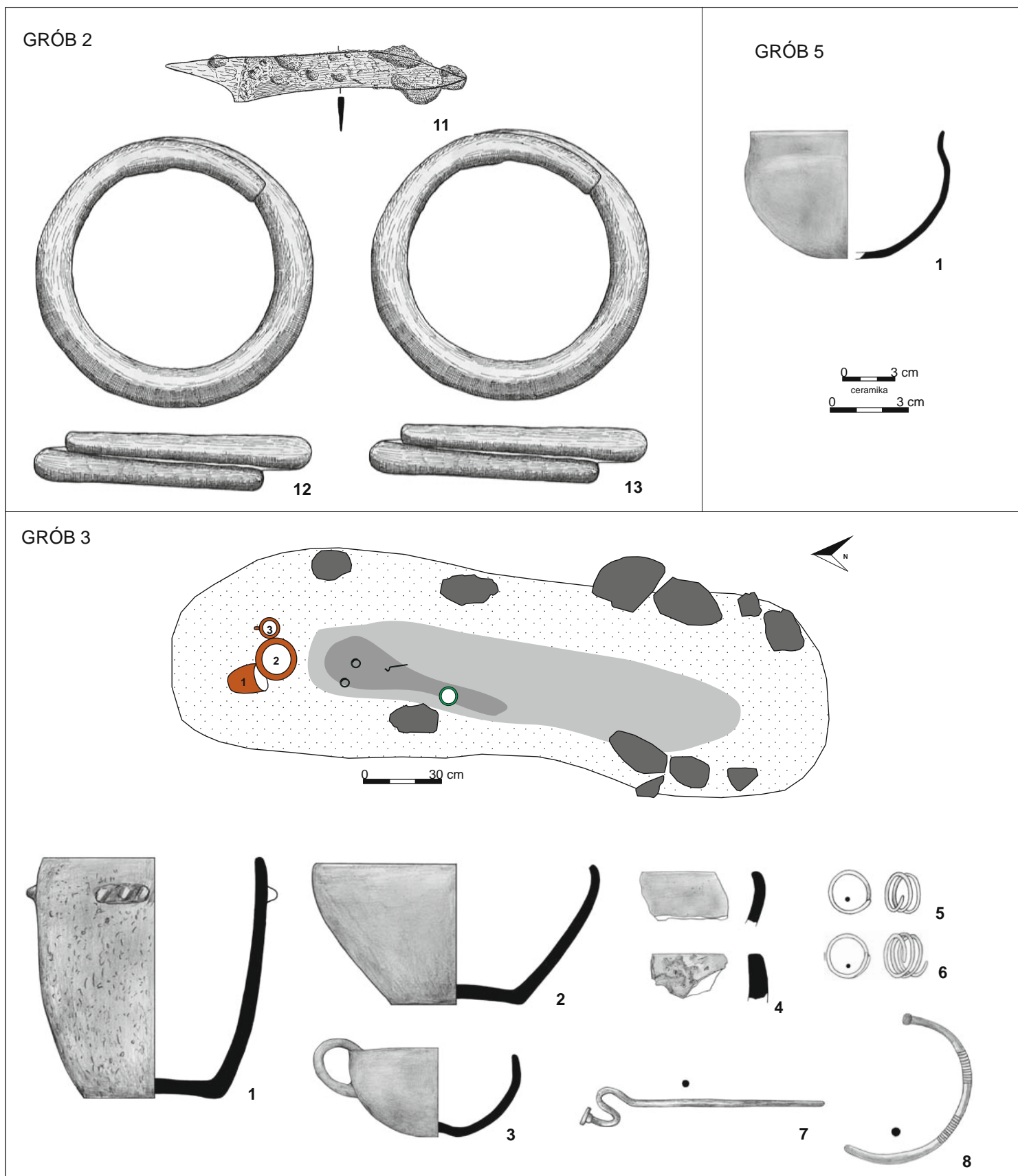

Tablica 2. Grób 2: 11 – żelazo, 12–13 – brąz (dok. archiwalna MGB). Grób 3: rzut na poziomie 1 m; 1–4 – glina, 5–8 – brąz. Grób 5: 1 – glina  
 Plate 2. Grave 2: 11 – iron, 12–13 – bronze (according to the record from the MGB archive). Grave 3: plan at 1 m; 1–4 – clay, 5–8 – bronze.  
 Grave 5: 1 – clay

GRÓB 6

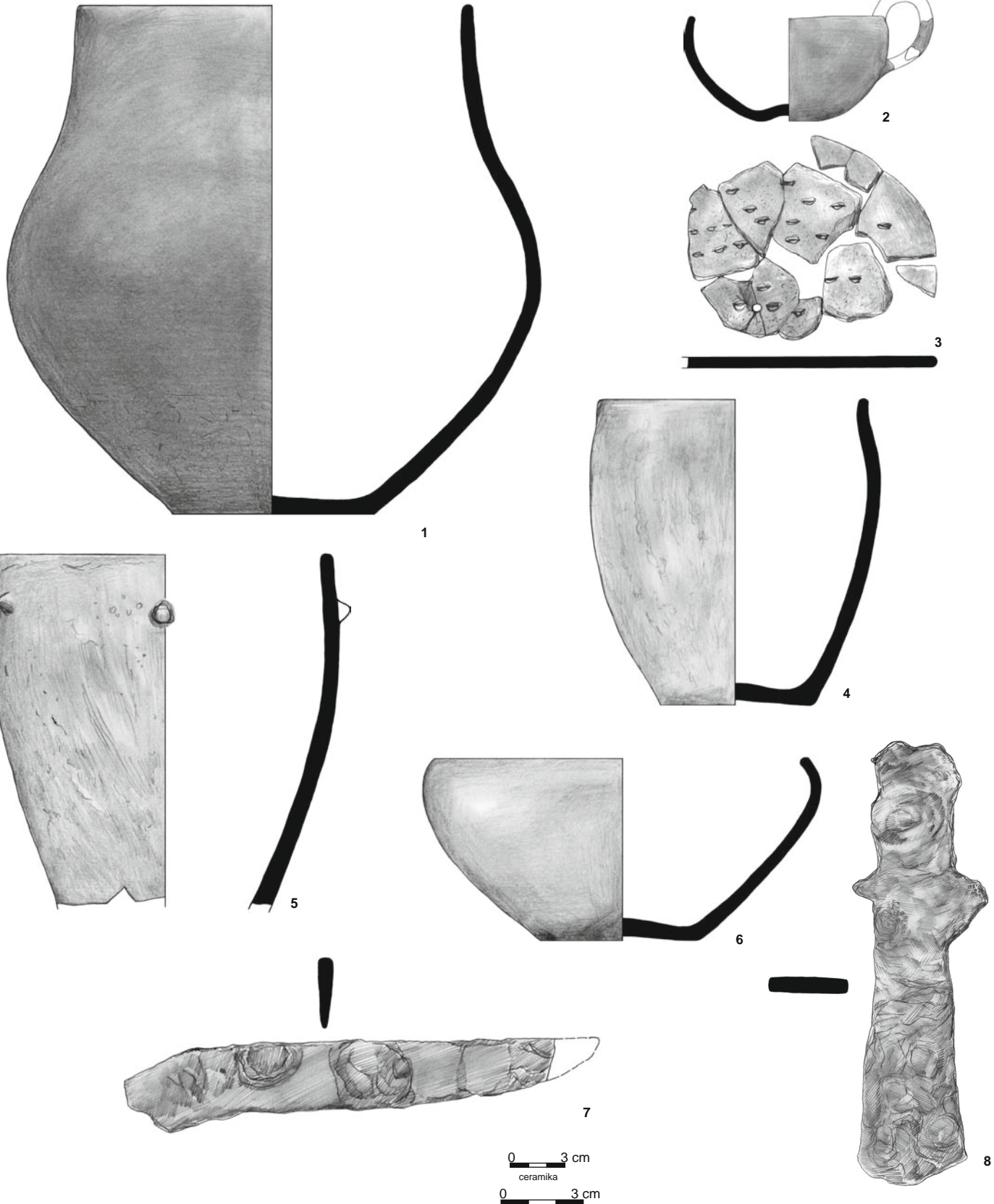

Tablica 3. Grób 6: 1-6 – glina, 7-8 – želazo  
Plate 3. Grave 6: 1-6 – clay, 7-8 – iron

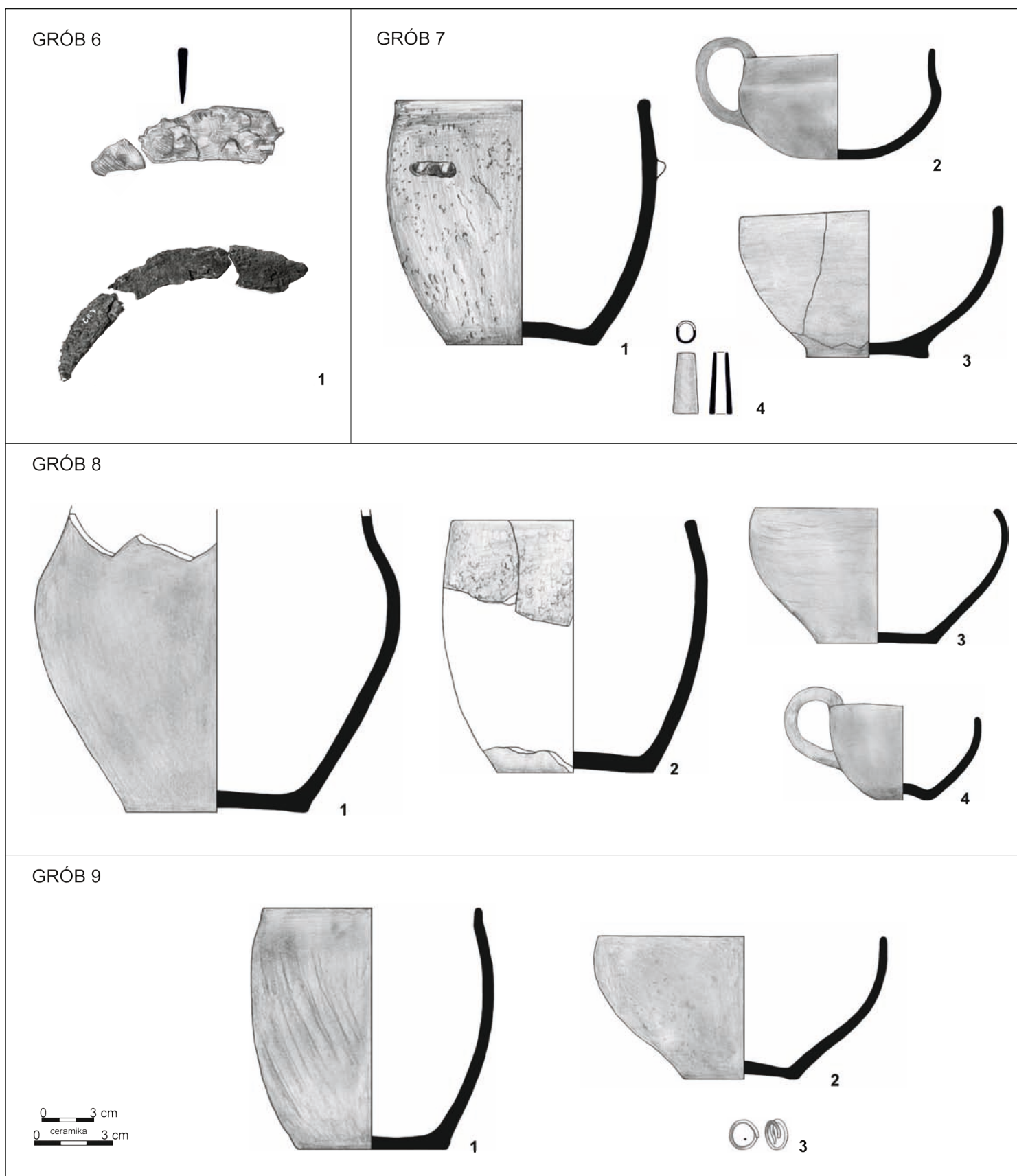

Tablica 4. Grób 6: 1 – żelazo (fot. z dok. archiwalnej). Grób 7: 1–3 – glina, 4 – kość zwierzęca. Grób 8: 1–4 – glina. Grób 9: 1–2 – glina, 3 – brąz  
 Plate 4. Grave 6: 1 – iron (photo from archival documentation). Grave 7: 1–3 – clay, 4 – animal bone. Grave 8: 1–4 – clay. Grave 9: 1–2 – clay, 3 – bronze

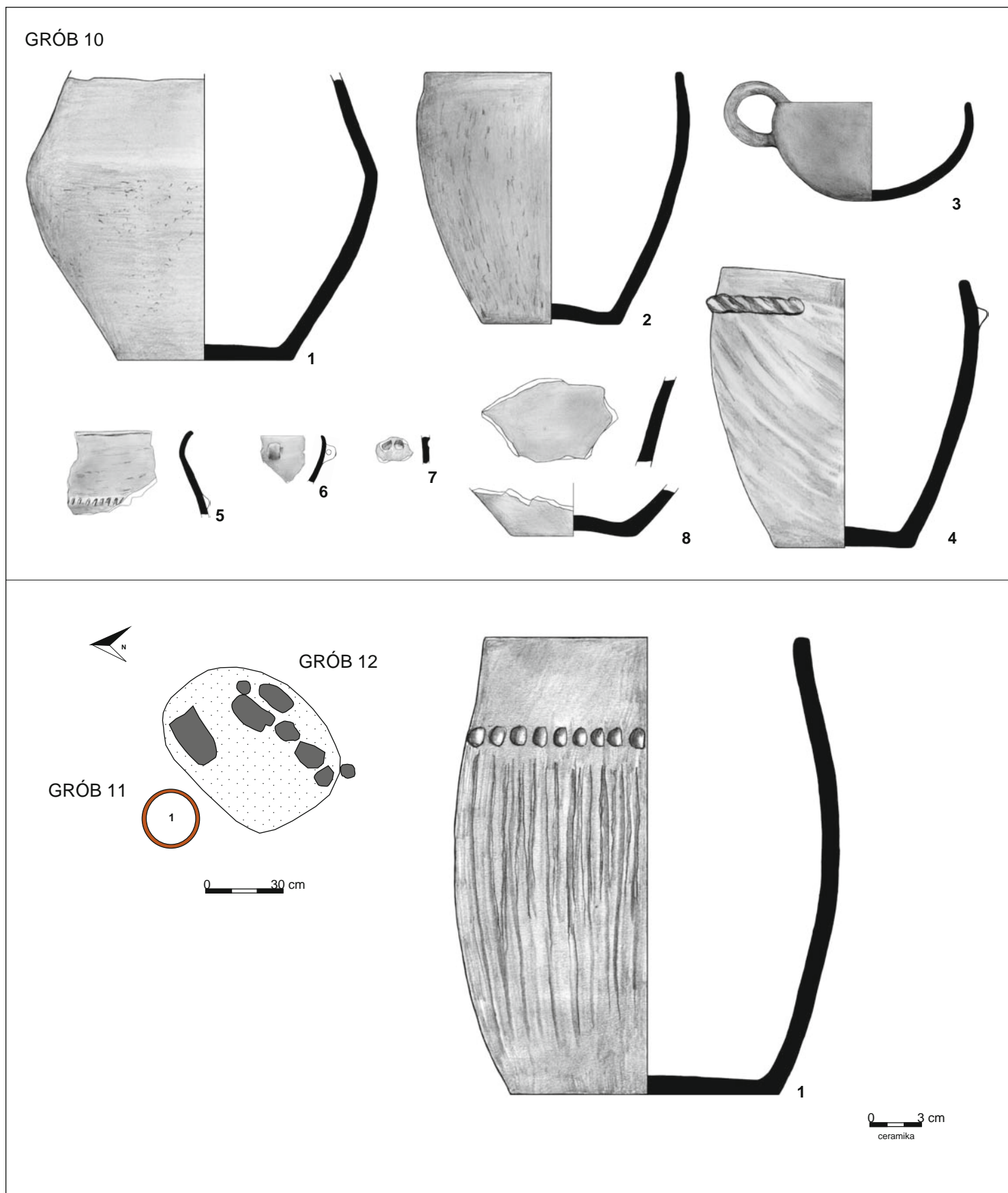

Tablica 5. Grób 10: 1–8 – glina. Grób 11: rzut na poziomie 0,45 m; 1 – glina. Grób 12: rzut na poziomie 0,45 m  
 Plate 5. Grave 10: 1–8 – clay. Grave 11: plan at 0.45 m; 1 – clay. Grave 12: plan at 0.45 m

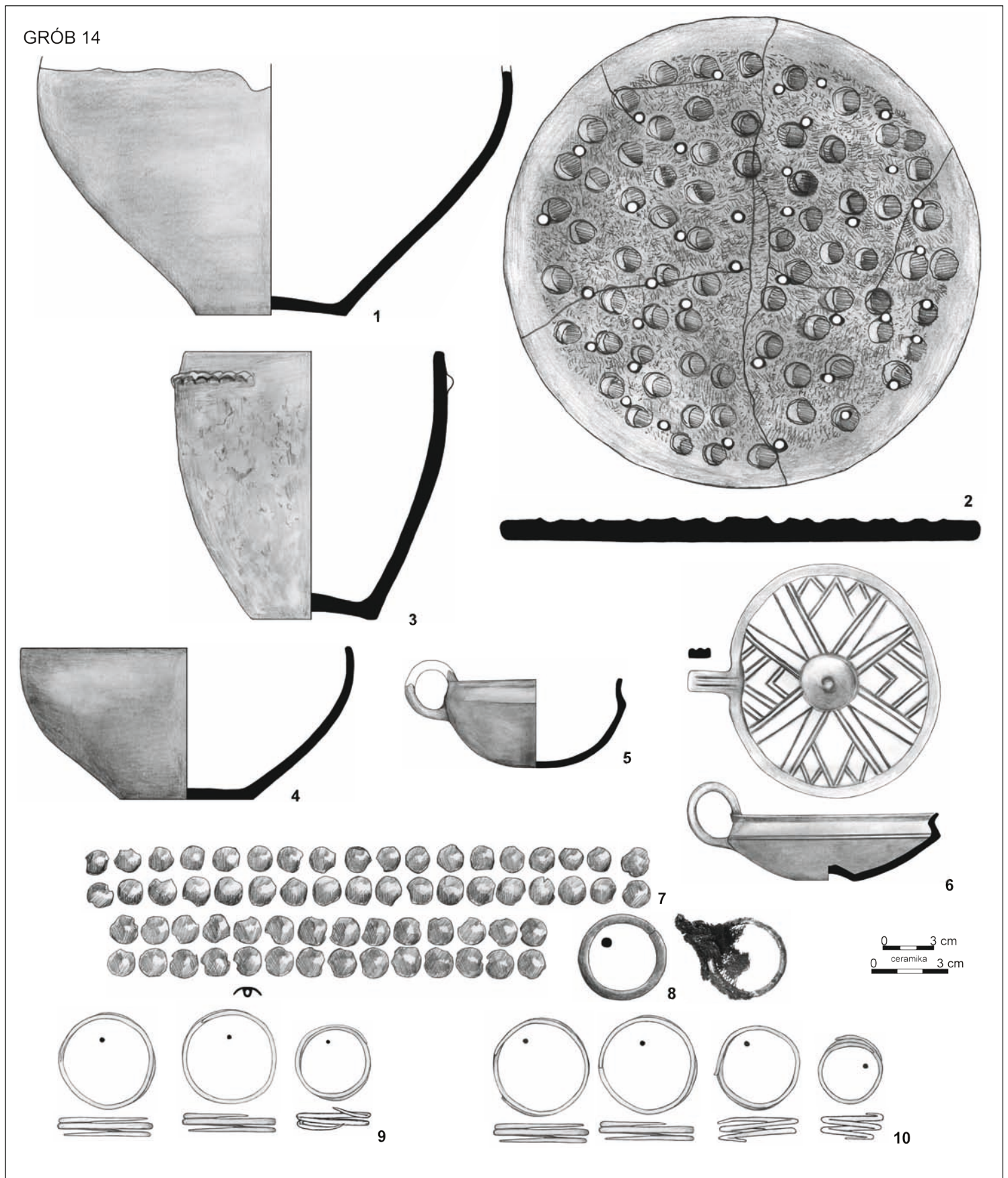

Tablica 6. Grób 14: 1-6 – glina, 7-10 – brąz (nr 8 – fot. z dok. archiwalnej)

Plate 6. Grave 14: 1-6 – clay, 7-10 – bronze (no. 8 – photo from archival documentation)

GRÓB 14

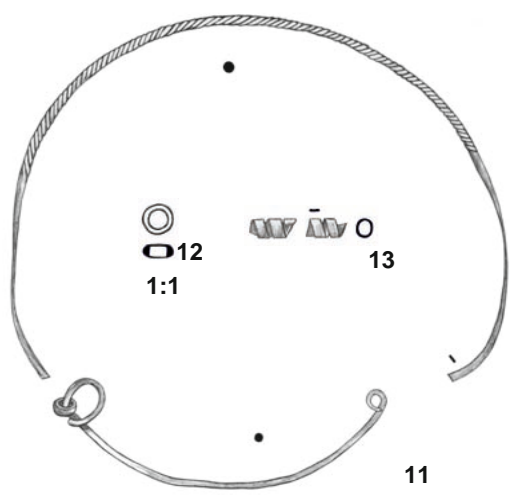
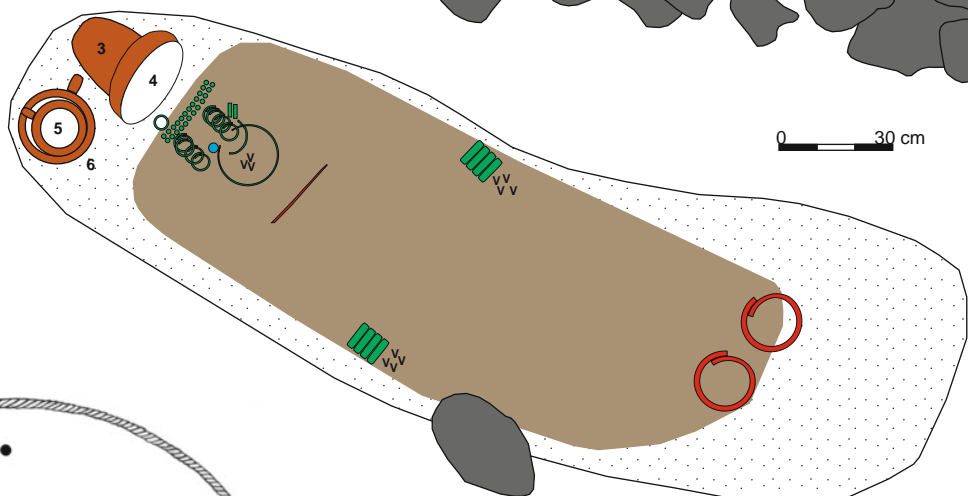
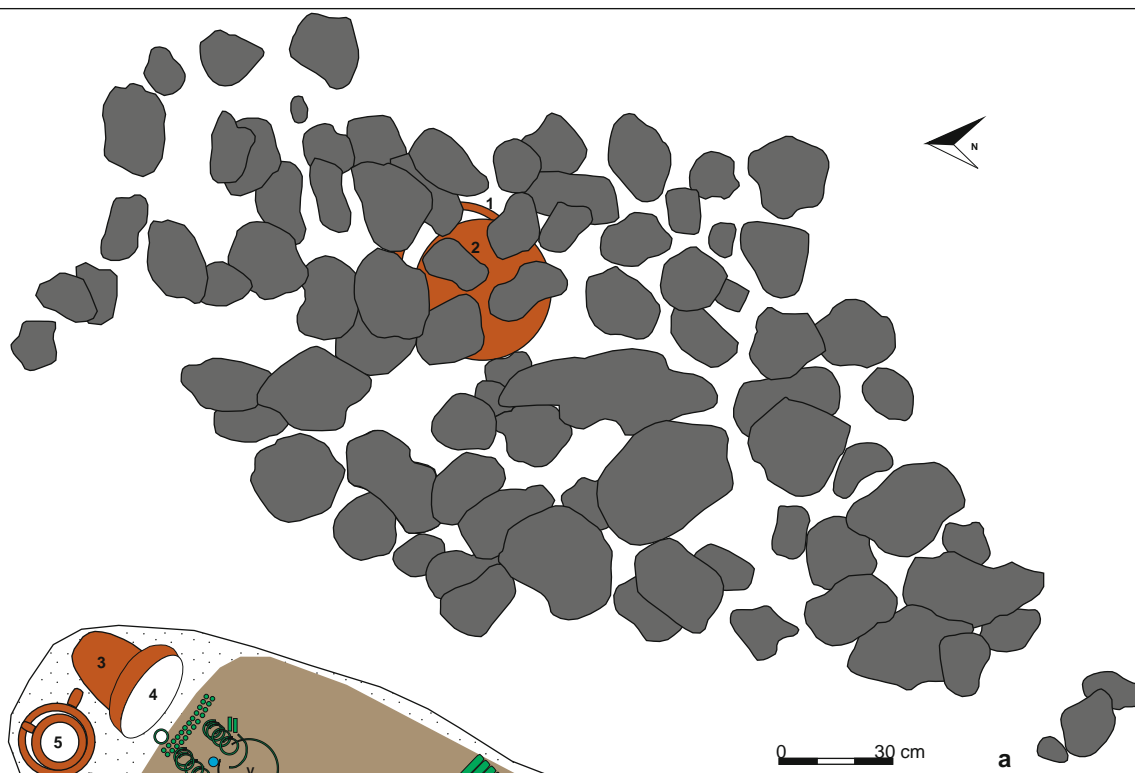

12  
1:1



13

11



14

0 3 cm



15

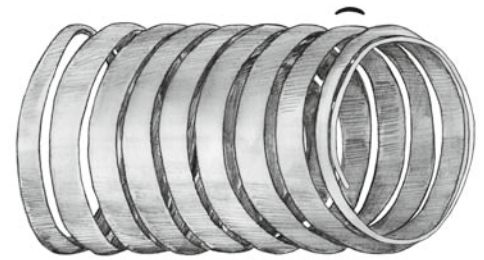

16

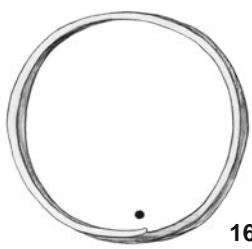
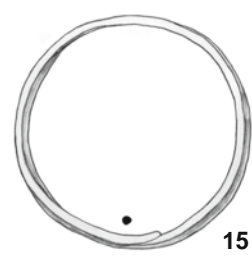

Tablica 7. Grób 14: a – rzut na poziom 0,7 m, b – rzut na poziom 1,2 m; 11, 13, 15–16 – brąz, 12 – szkło, 14 – żelazo  
 Plate 7. Grób 14: a – plan at 0.7 m, b – plan at 1.2 m; 11, 13, 15–16 – bronze, 12 – glass, 14 – iron



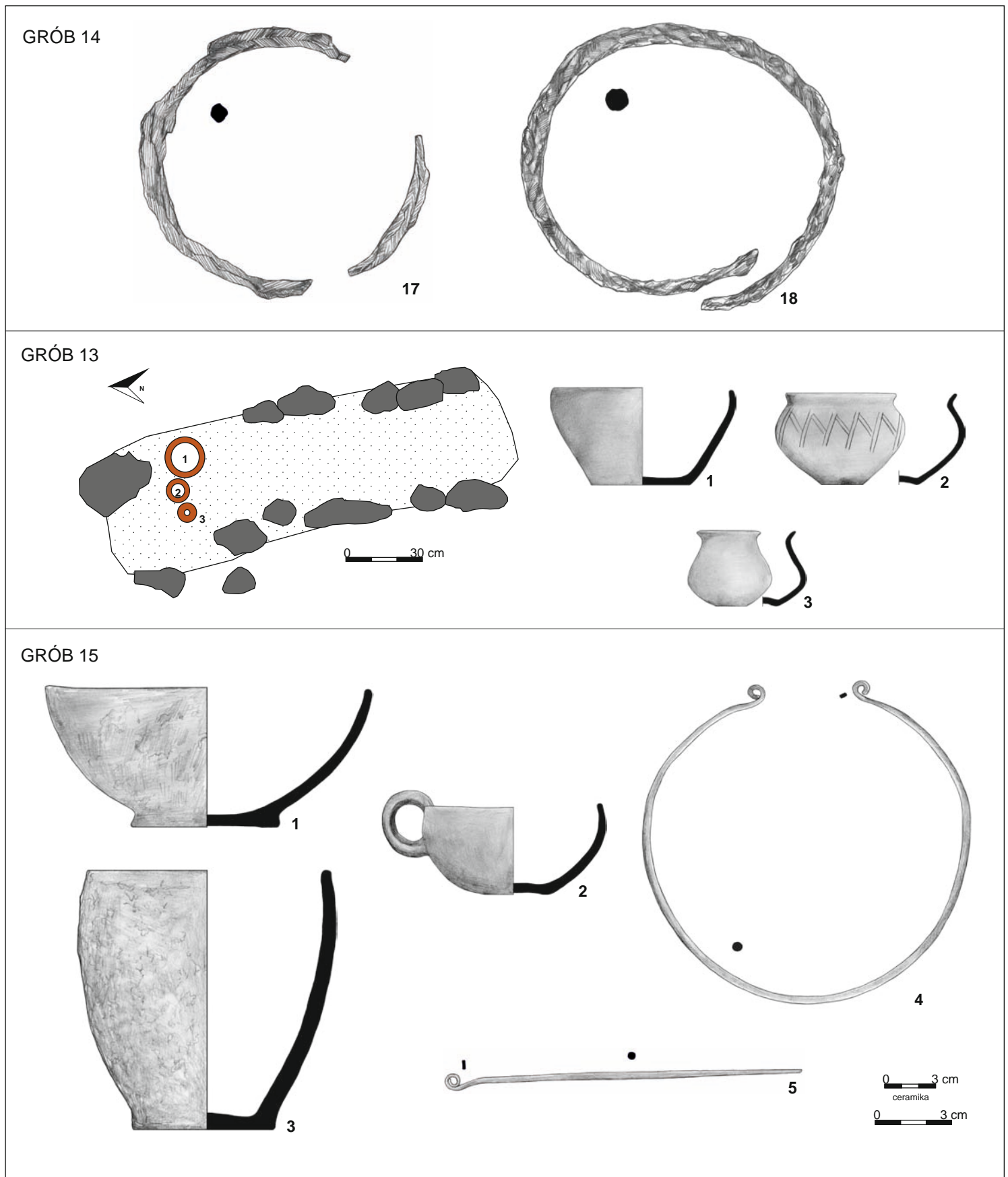

Tablica 8. Grób 14: 17–18 – żelazo. Grób 13: rzut na poziomie 0,7 m; 1–3 – glina. Grób 15: 1–3 – glina, 4–5 – brąz  
 Plate 8. Grave 14: 17–18 – iron. Grave 13: plan at 0.7 m; 1–3 – clay. Grave 15: 1–3 – clay, 4–5 – bronze

GRÓB 16

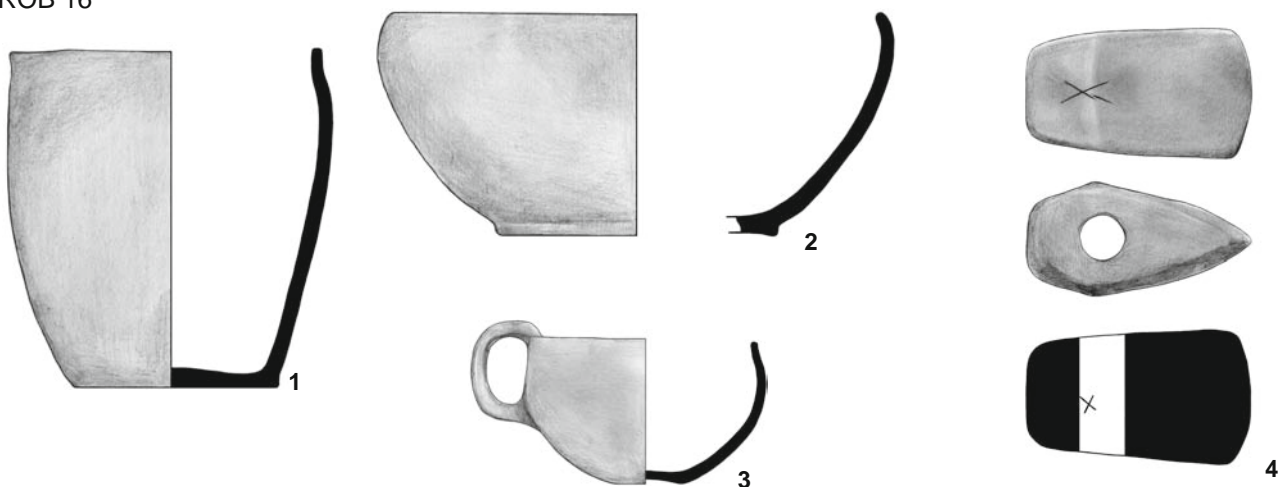

GRÓB 17

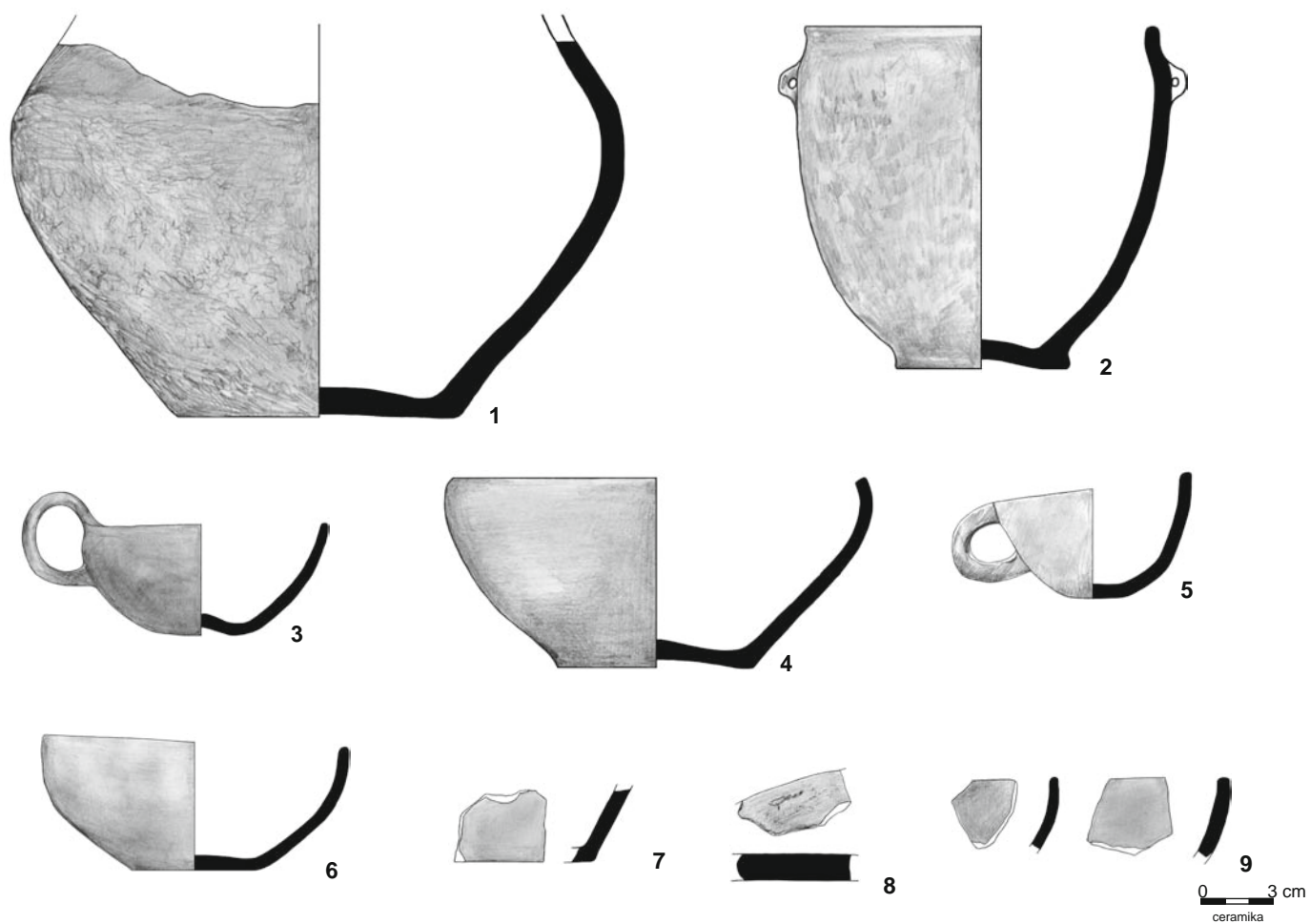

Tablica 9. Grób 16: 1–3 – glina, 4 – kamień. Grób 17: 1–9 – glina  
 Plate 9. Grave 16: 1–3 – clay, 4 – stone. Grave 17: 1–9 – clay

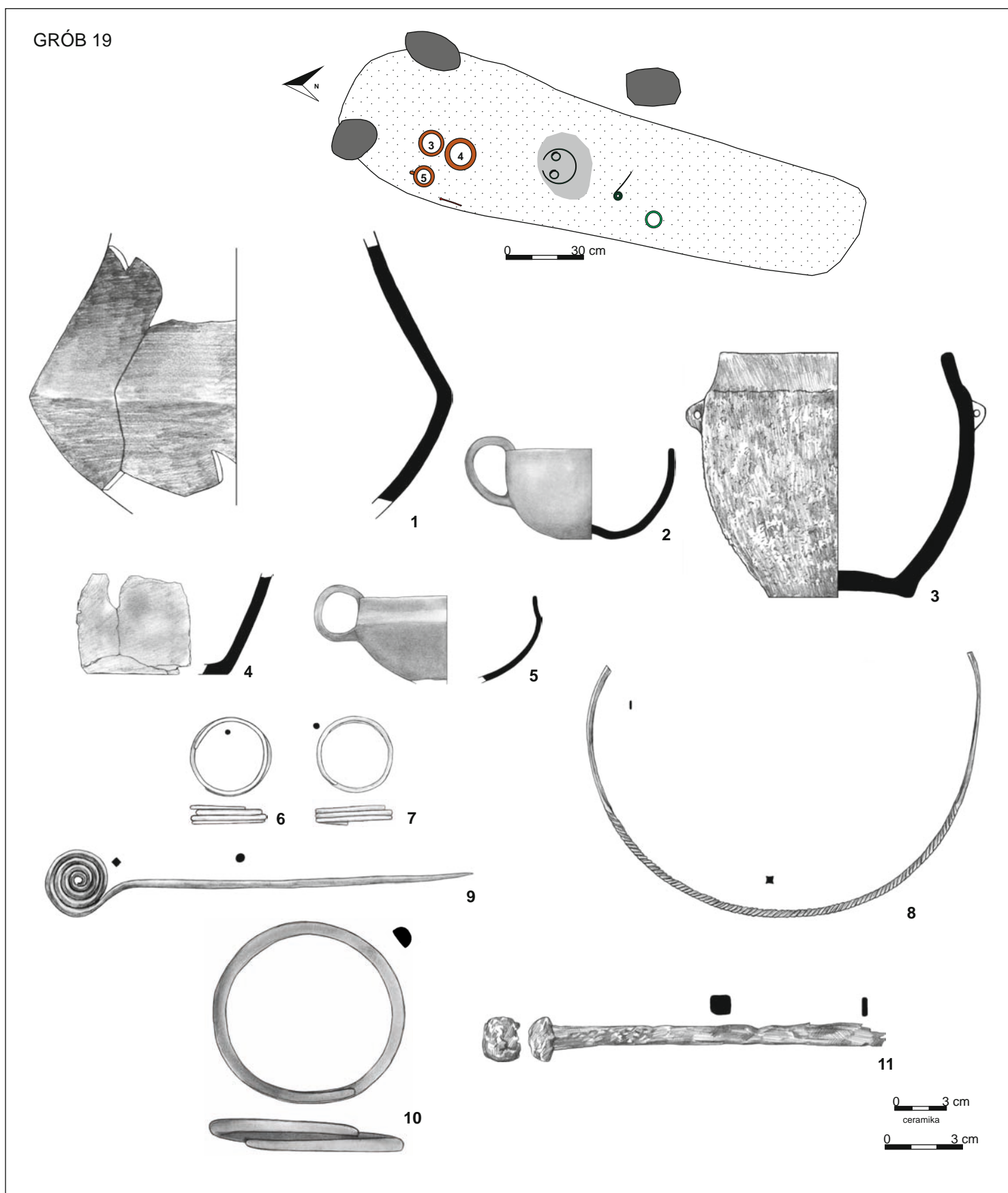

Tablica 10. Grób 19: rzut na poziomie 1 m; 1–5 – glina, 6–10 – brąz, 11 – żelazo  
 Plate 10. Grave 19: plan at 1 m; 1–5 – clay, 6–10 – bronze, 11 – iron

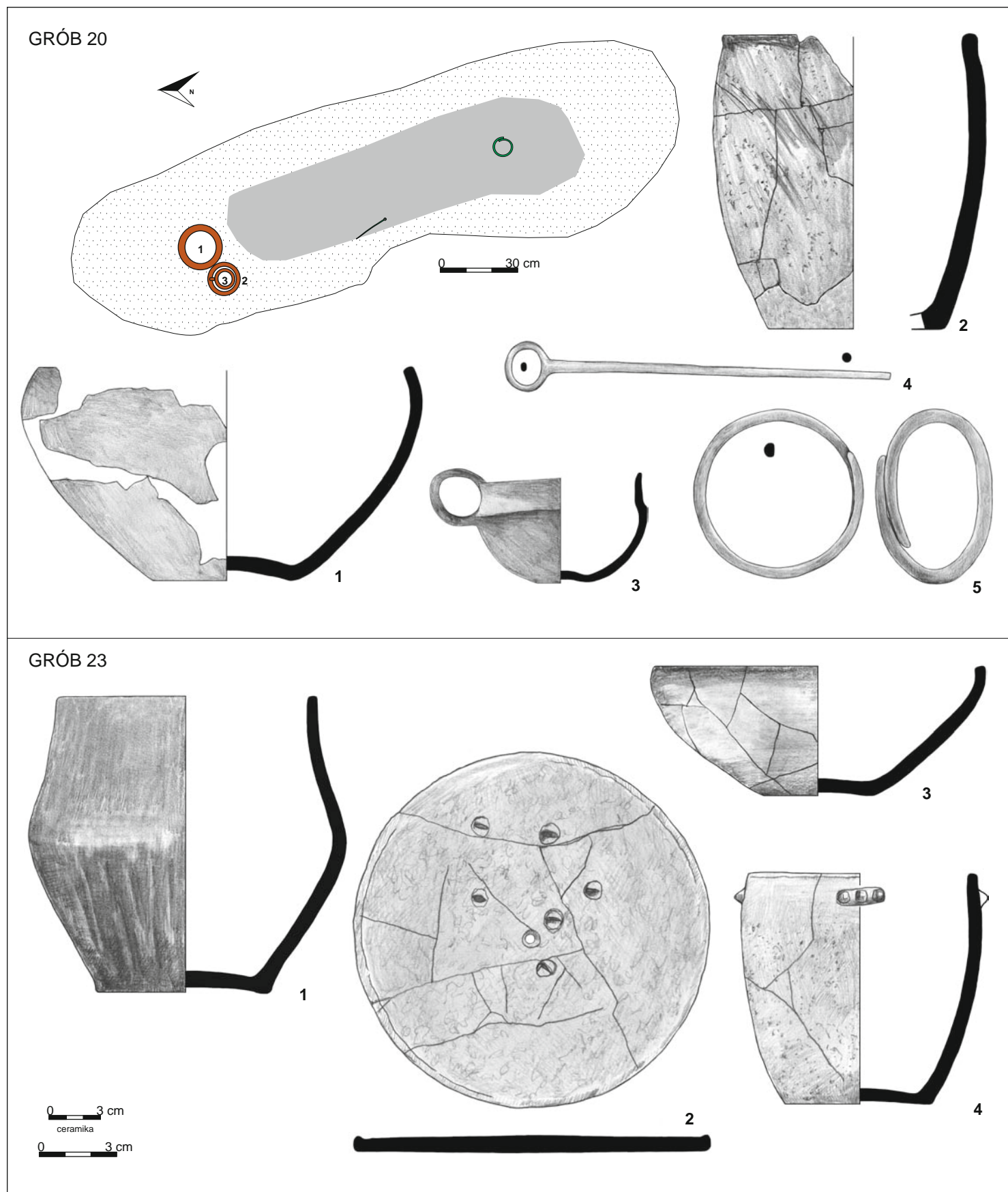

Tablica 11. Grób 20: rzut na poziomie 0,8 m; 1-3 – glina, 4-5 – brąz. Grób 23: 1-4 – glina  
 Plate 11. Grave 20: plan at 0.8 m; 1-3 – clay, 4-5 – bronze. Grave 23: 1-4 – clay



Tablica 12. Grób 23: rzut na poziomie 0,7 m; 5–7 – glina, 8–9, 11–13 – brąz, 10 – żelazo  
 Plate 12. Grave 23: plan at 0.7 m; 5–7 – clay, 8–9, 11–13 – bronze, 10 – iron

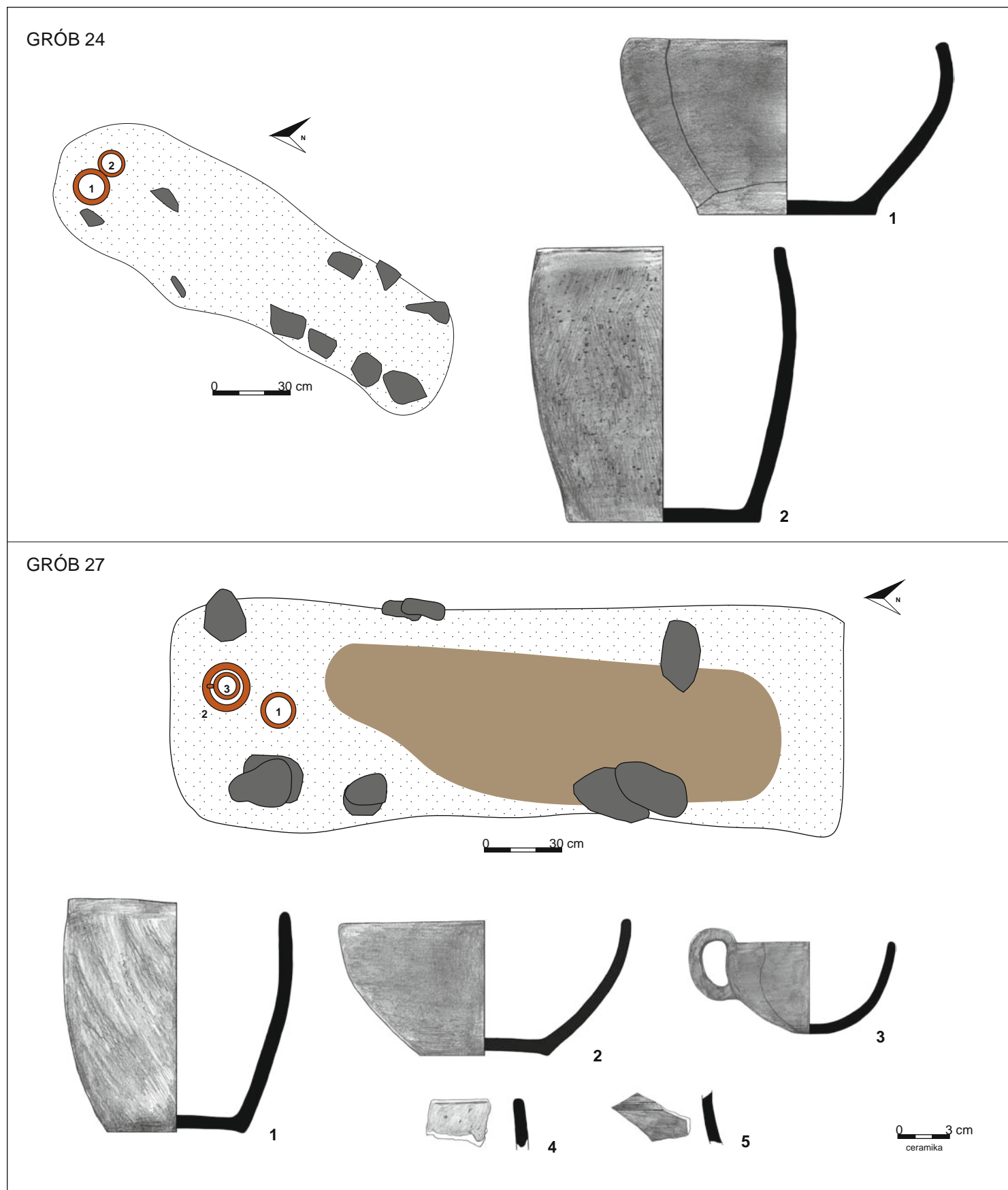

Tablica 13. Grób 24: rzut na poziomie 0,5 m; 1–2 – glina. Grób 27: rzut na poziomie 1,05 m; 1–5 – glina  
 Plate 13. Grave 24: plan at 0.5 m; 1–2 – clay. Grave 27: plan at 1.05 m; 1–5 – clay

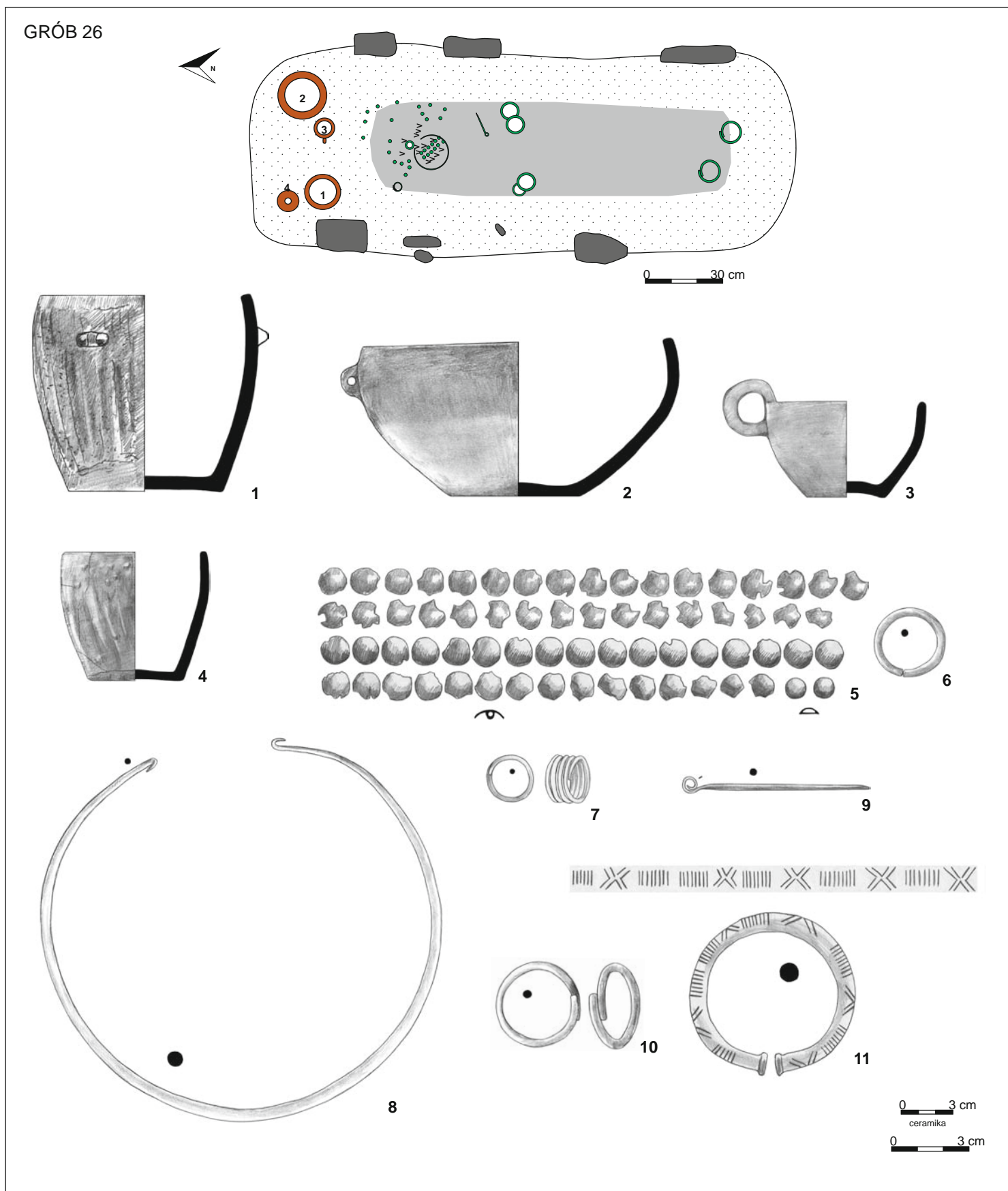

Tablica 14. Grób 26: rzut na poziomie 0,9 m; 1–4 – glina, 5–11 – brąz  
 Plate 14. Grave 26: plan at 0.9 m; 1–4 – clay, 5–11 – bronze

GRÓB 26

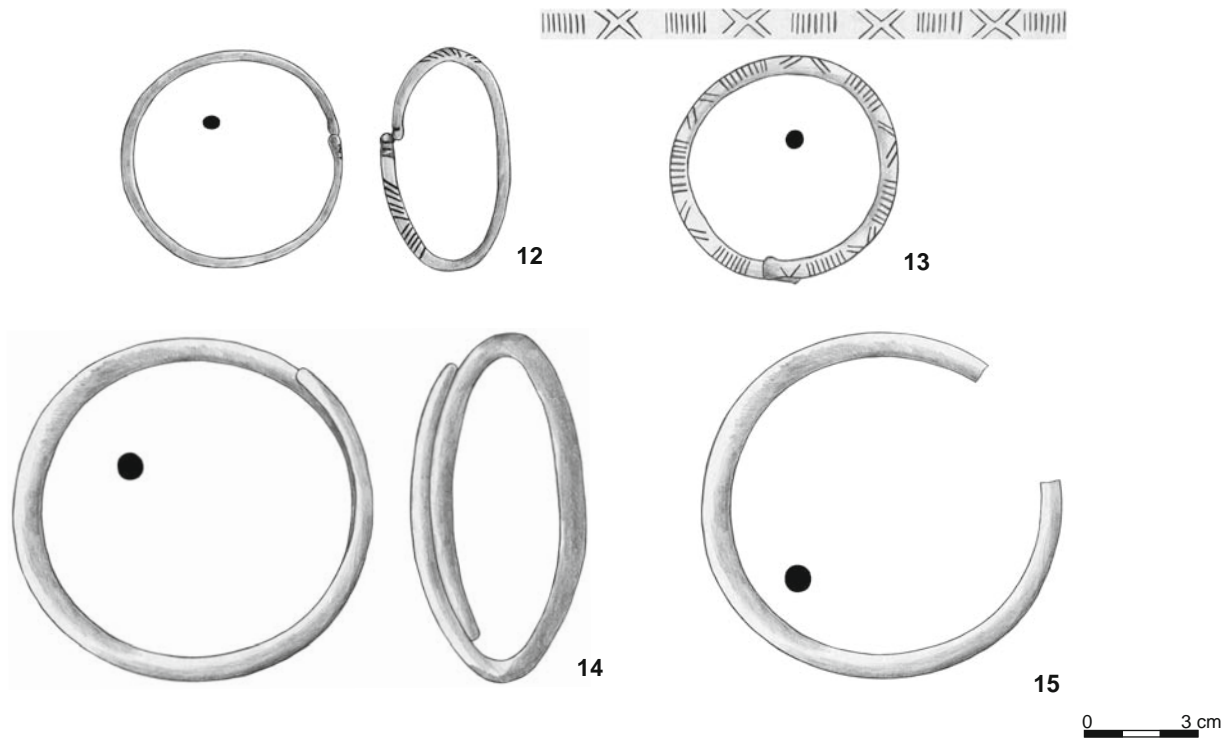

GRÓB 28

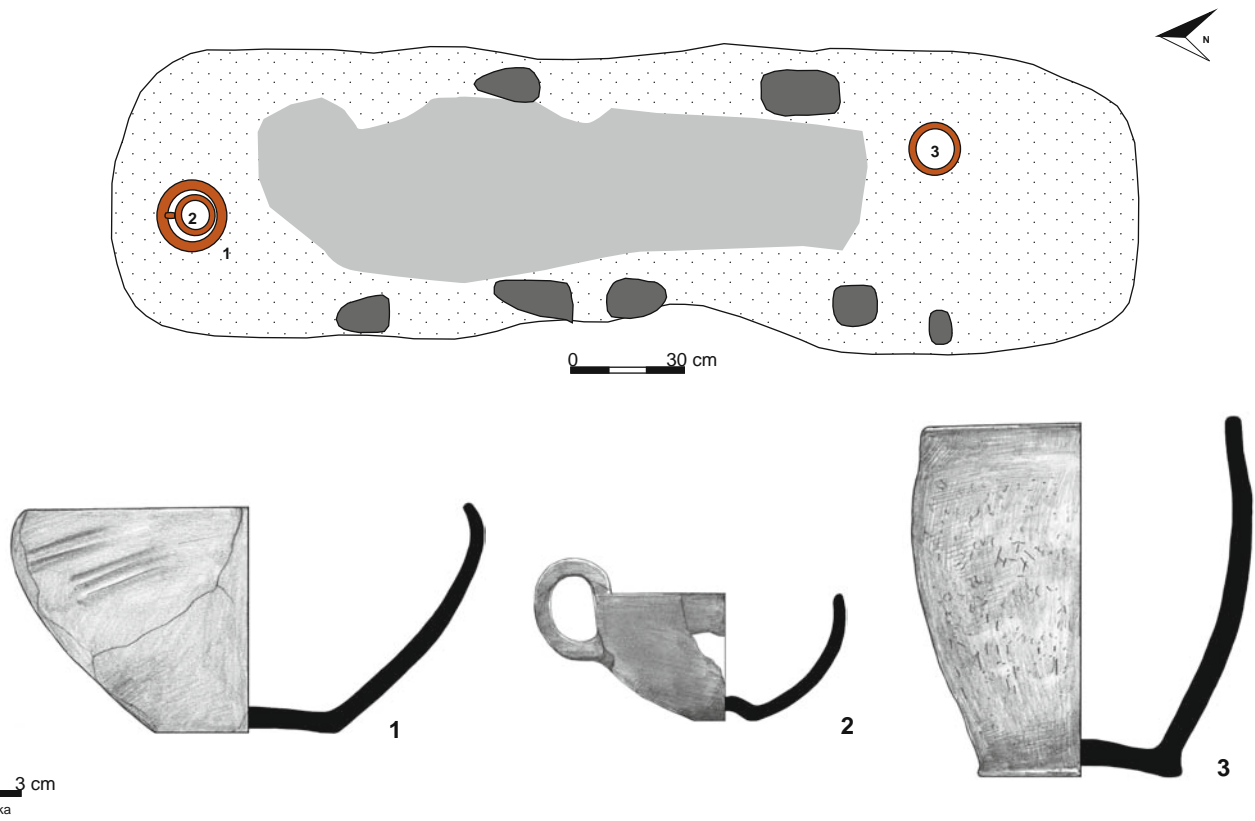

Tablica 15. Grób 26: 12–15 – brąz. Grób 28: rzut na poziomie 1,2 m; 1–3 – glina  
 Plate 15. Grave 26: 12–15 – bronze. Grave 28: plan at 1.2 m; 1–3 – clay



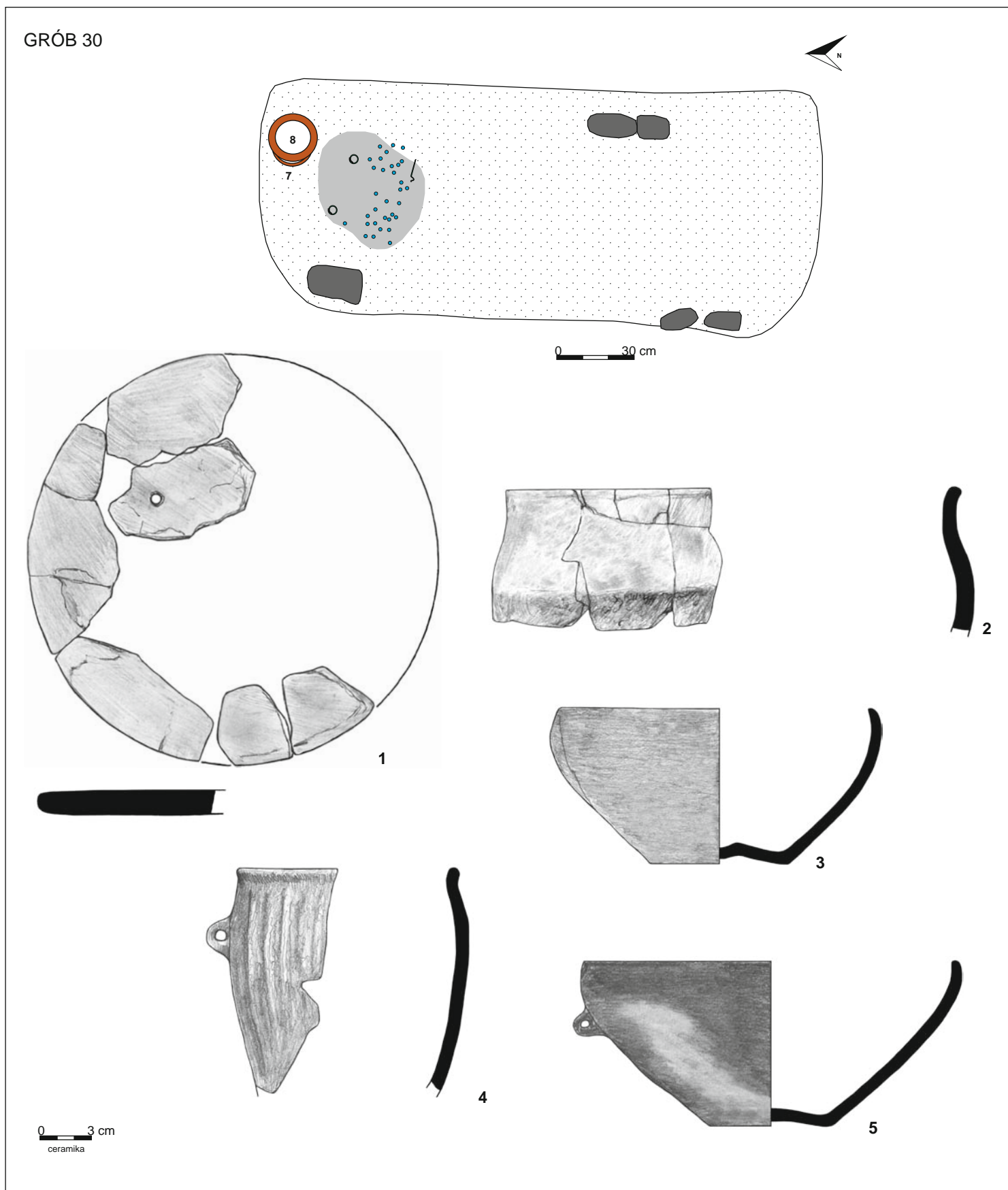

Tablica 16. Grób 30: rzut na poziomie 1,1 m; 1-5 – glina (nr 4-5 to nacz. 7-8 z dok. opisowej i rzutu grobu)

Plate 16. Grave 30: plan at 1.1 m; 1-5 – clay (nos 4-5 are vessels marked as nos 7 and 8 in the description and plan of the grave)

GRÓB 30

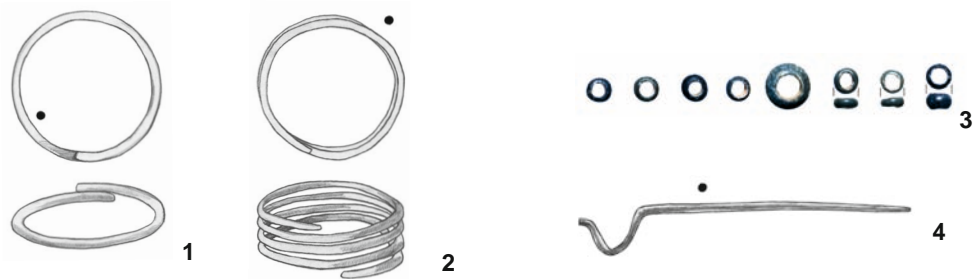

GRÓB 31

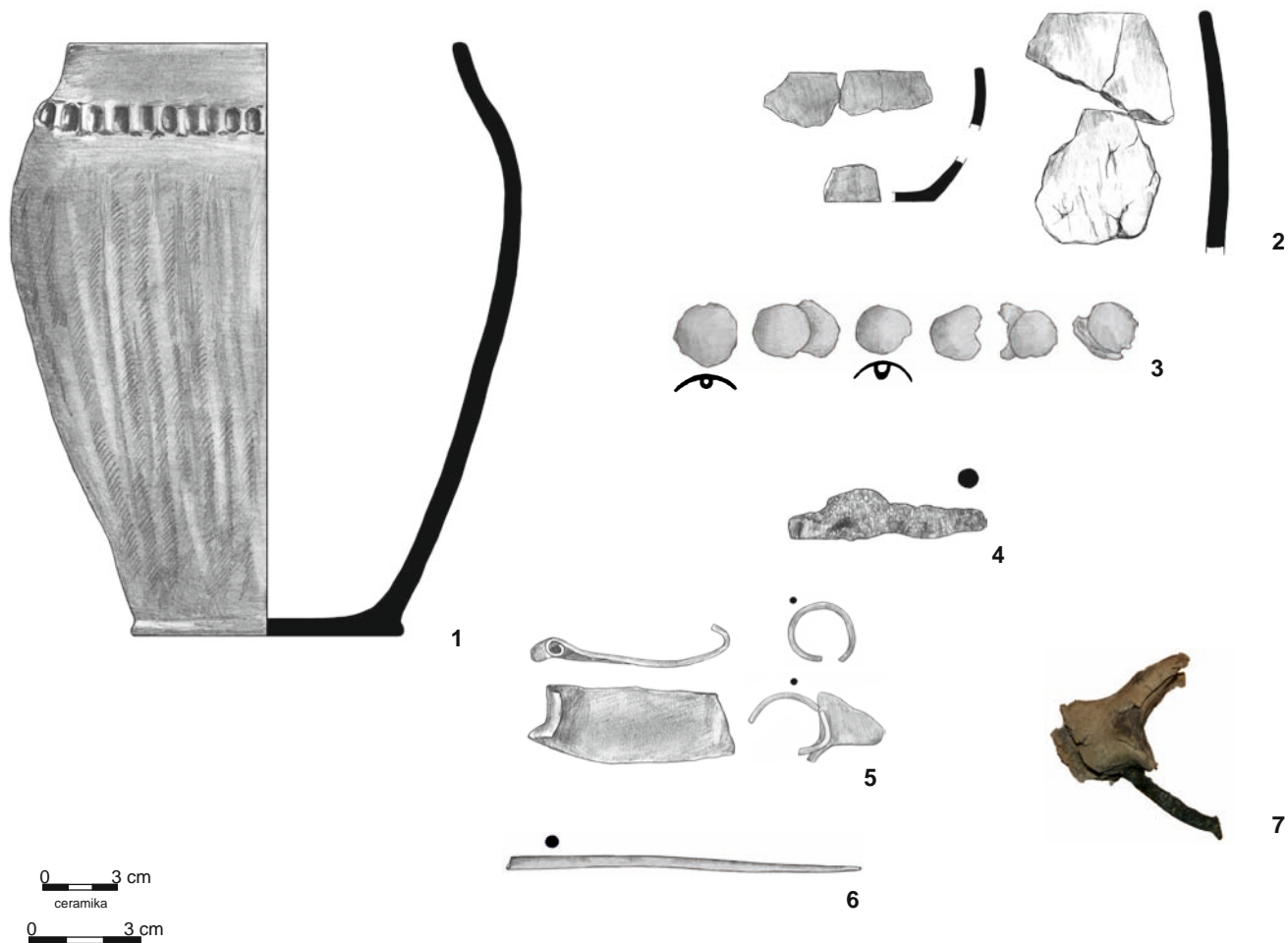

0 3 cm  
ceramika  
0 3 cm

Tablica 17. Grób 30: 1-2, 4 – brąz, 3 – szkło. Grób 31: 1-2 – glina, 3, 5-7 – brąz, 4 – żelazo  
Plate 17. Grave 30: 1-2, 4 – bronze, 3 – glass. Grave 31: 1-2 – clay, 3, 5-7 – bronze, 4 – iron

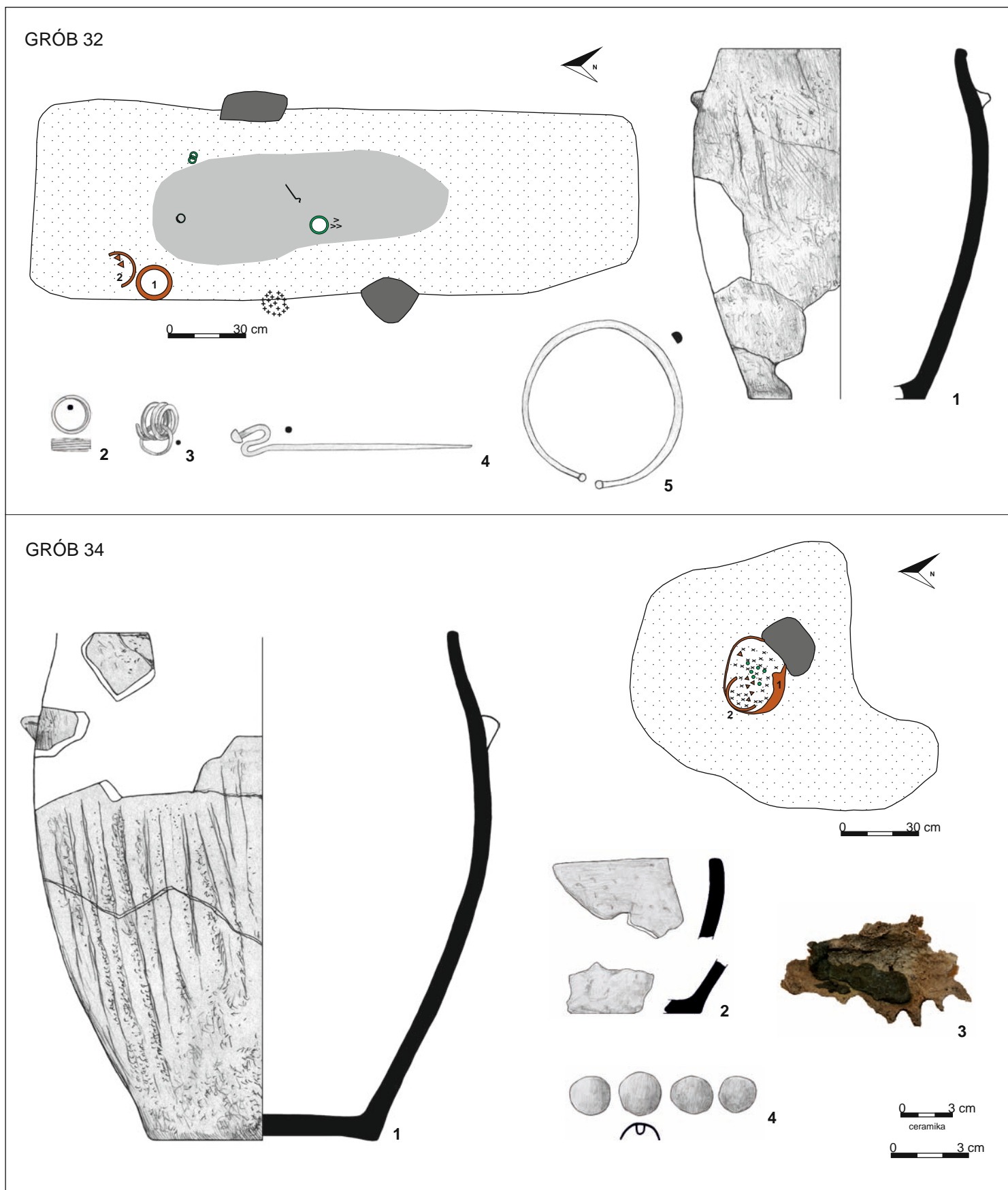

Tablica 18. Grób 32: rzut na poziomie 0,9 m; 1 – glina, 2–5 – brąz. Grób 34: rzut na poziomie 0,3 m; 1–2 – glina, 3–4 – brąz (nr 3 bez skali)  
 Plate 18. Grave 32: plan at 0.9 m; 1 – clay, 2–5 – bronze. Grave 34: plan at 0.3 m; 1–2 – clay, 3–4 – bronze (no. 3 not to scale)

GRÓB 33

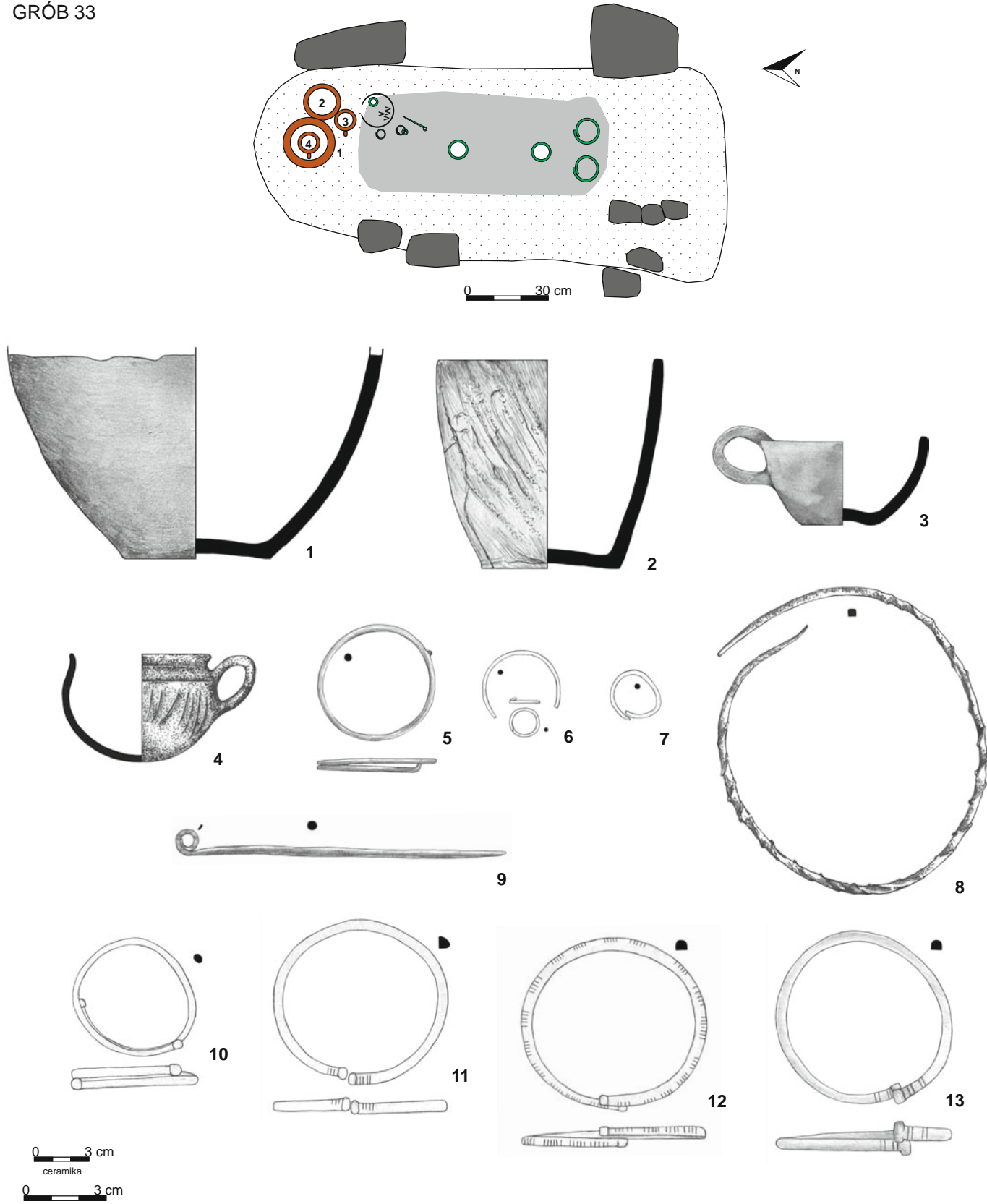

Tablica 19. Grób 33: rzut na poziomie 1,2 m; 1-4 – glina, 5-13 – brąz  
 Plate 19. Grave 33: plan at 1.2 m; 1-4 – clay, 5-13 – bronze

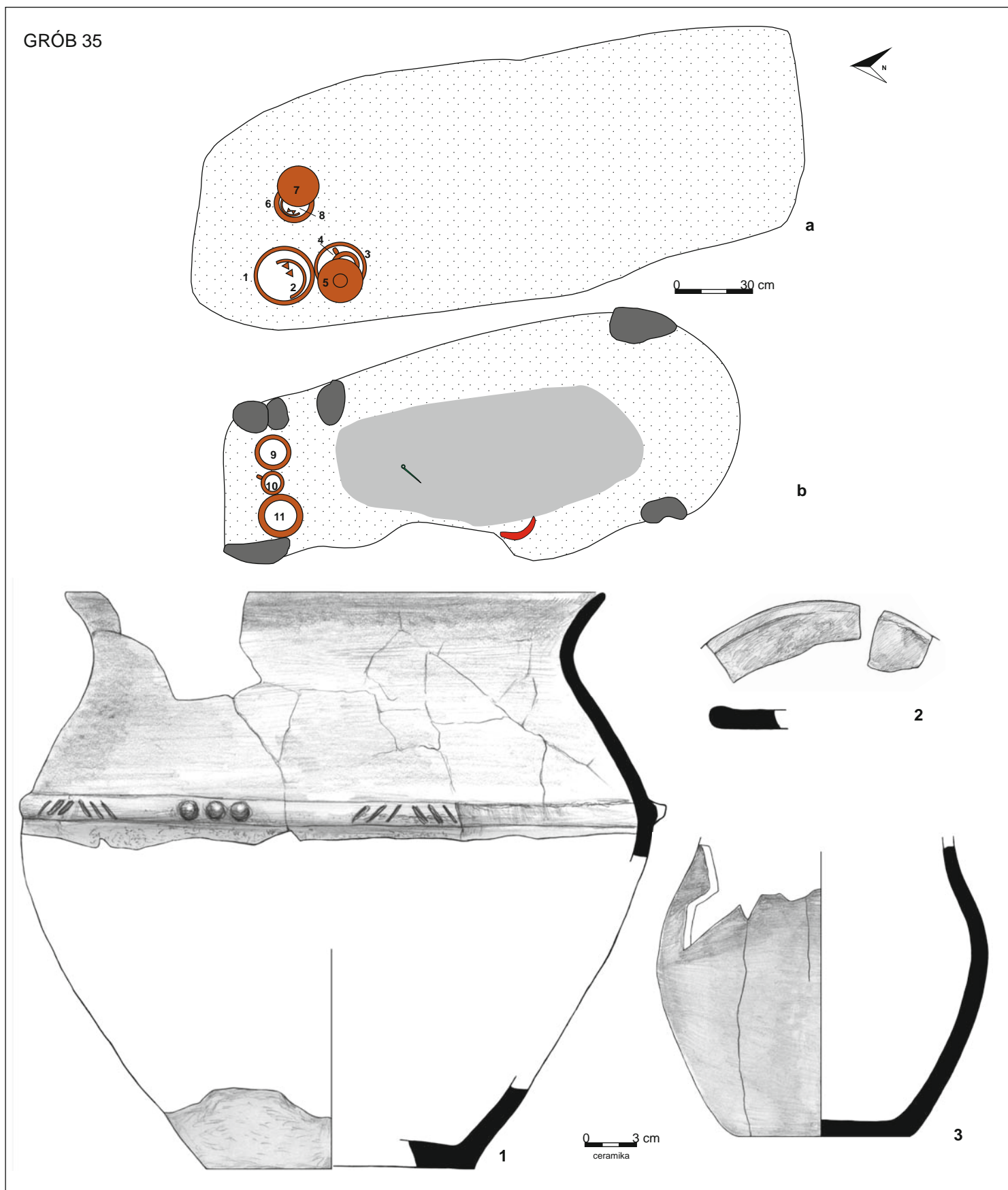

Tablica 20. Grób 35: a – rzut na poziomie 0,4 m, b – rzut na poziomie 0,9 m; 1–3 – glina  
 Plate 20. Grave 35: a – plan at 0.4 m, b – plan at 0.9 m; 1–3 – clay

GRÓB 35

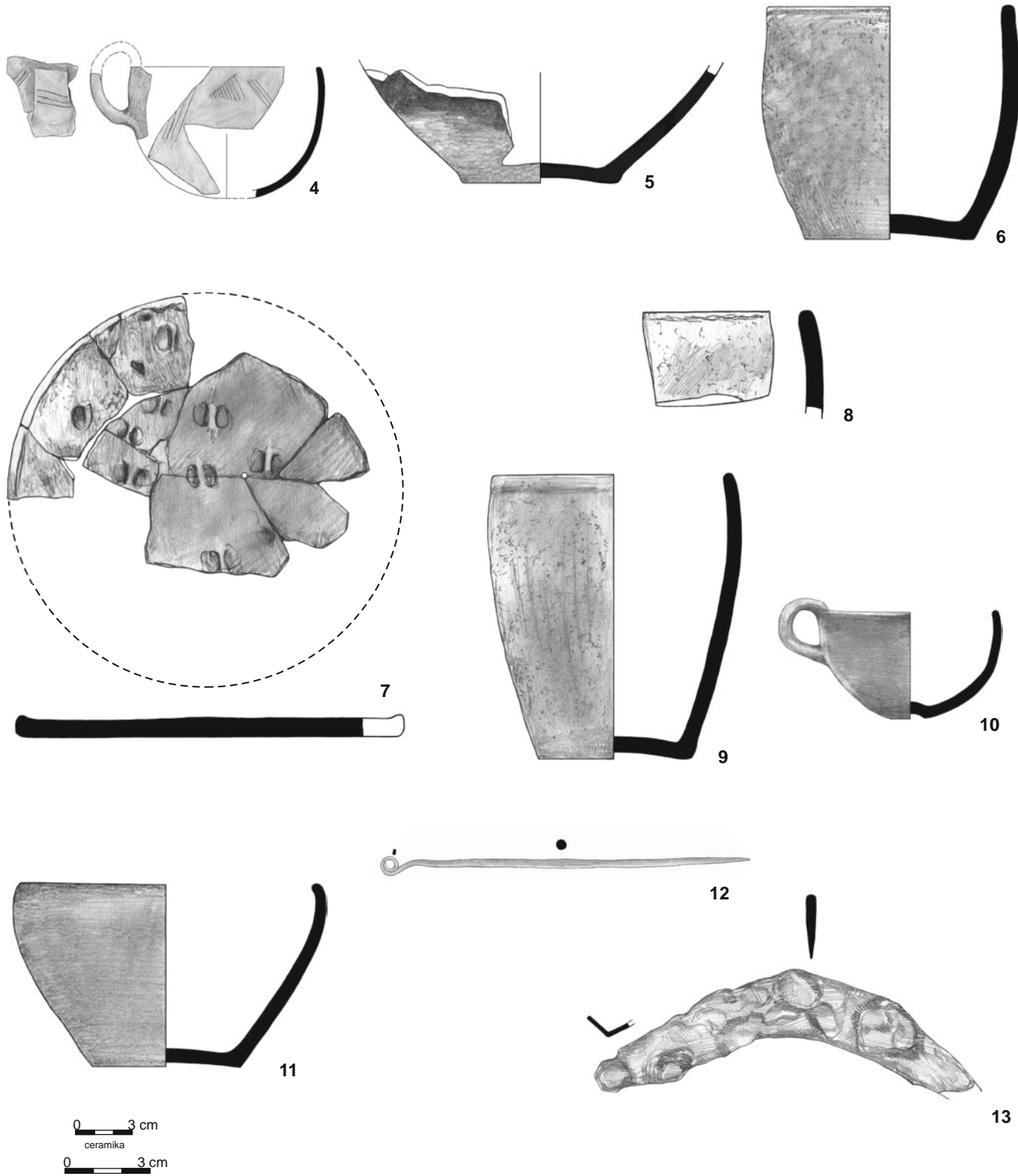

Tablica 21. Grób 35: 4–11 – glina, 12 – brąz, 13 – żelazo  
Plate 21. Grave 35: 4–11 – clay, 12 – bronze, 13 – iron

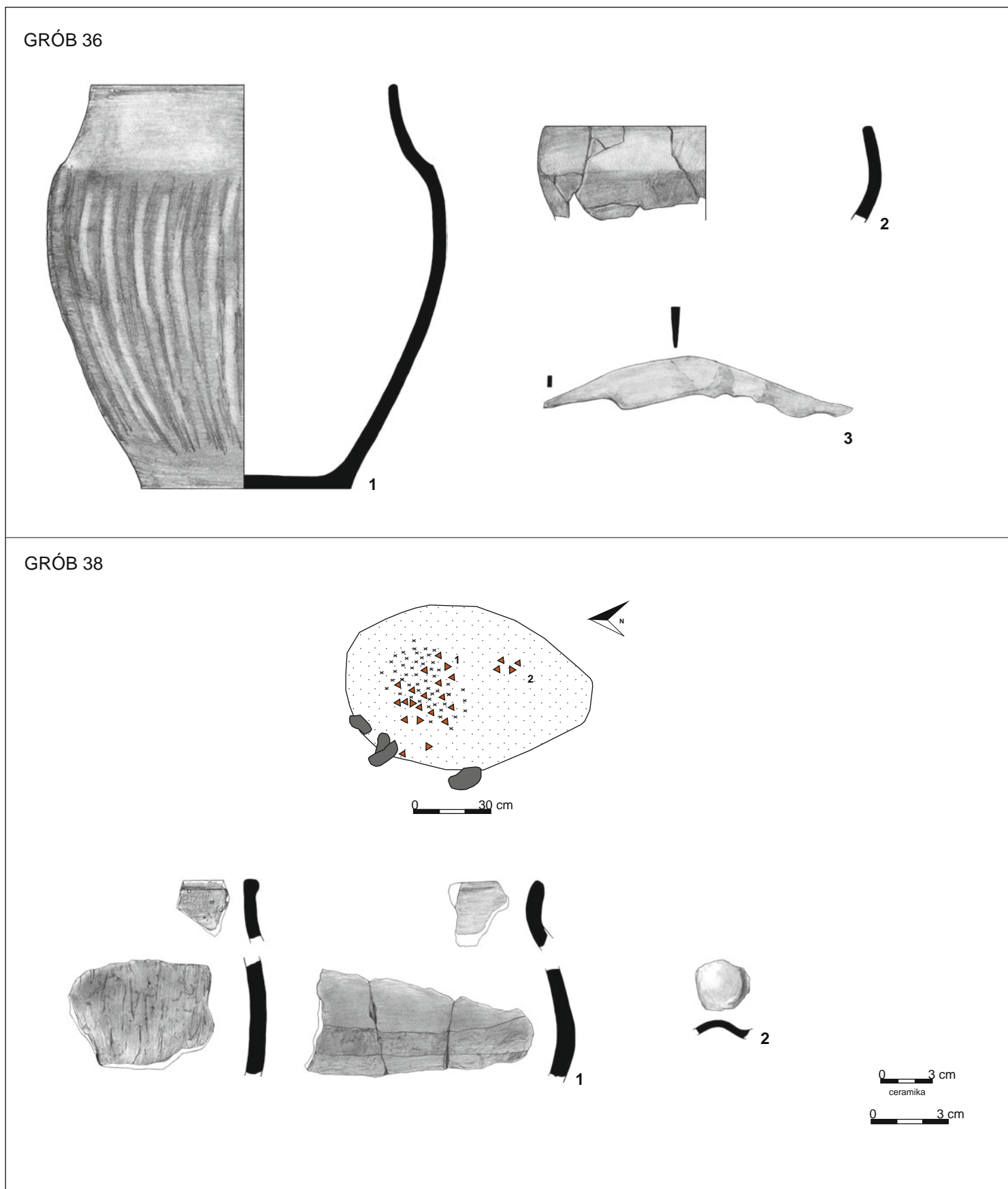

Tablica 22. Grób 36: 1–2 – glina, 3 – żelazo. Grób 38: rzut na poziomie 0,2 m; 1–2 – glina  
 Plate 22. Grave 36: 1–2 – clay, 3 – iron. Grave 38: plan at 0.2 m; 1–2 – clay

GRÓB 37

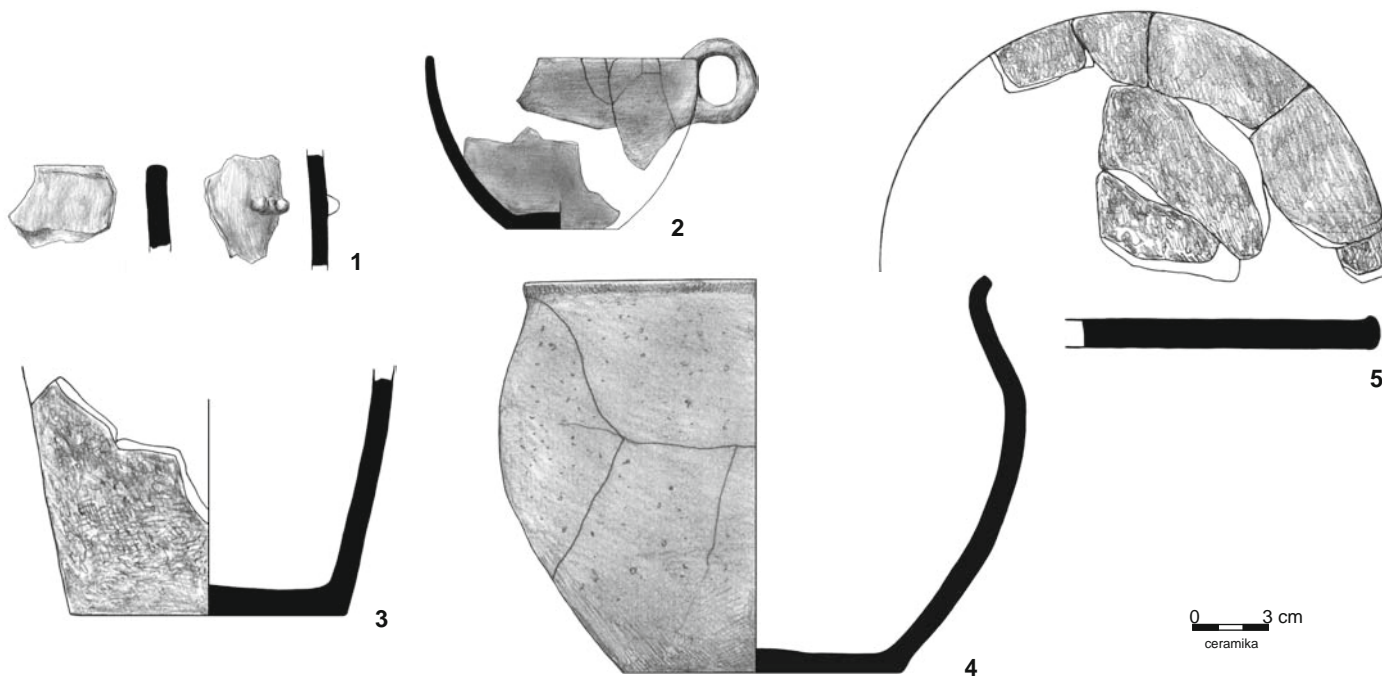
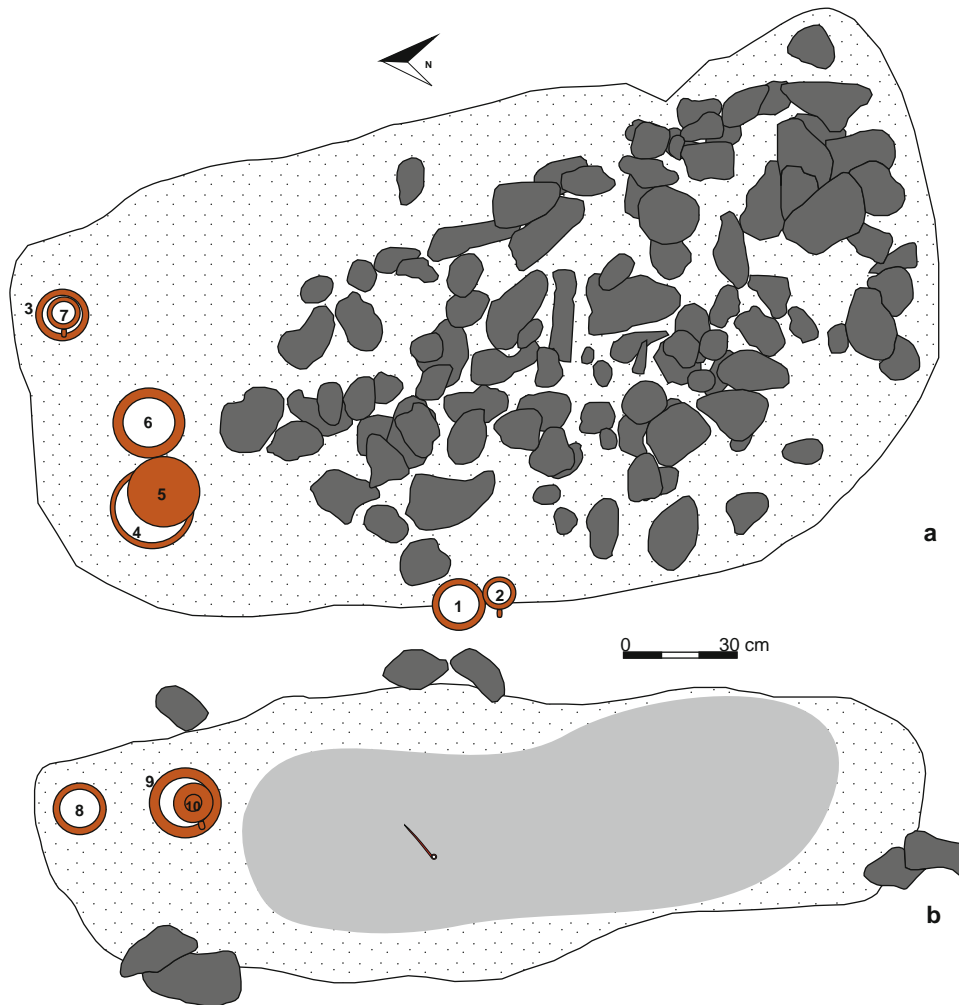

Tablica 23. Grób 37: a – rzut na poziomie 0,5 m, b – rzut na poziomie 0,9 m; 1–5 – glina  
 Plate 23. Grave 37: a – plan at 0.5 m, b – plan at 0.9 m; 1–5 – clay



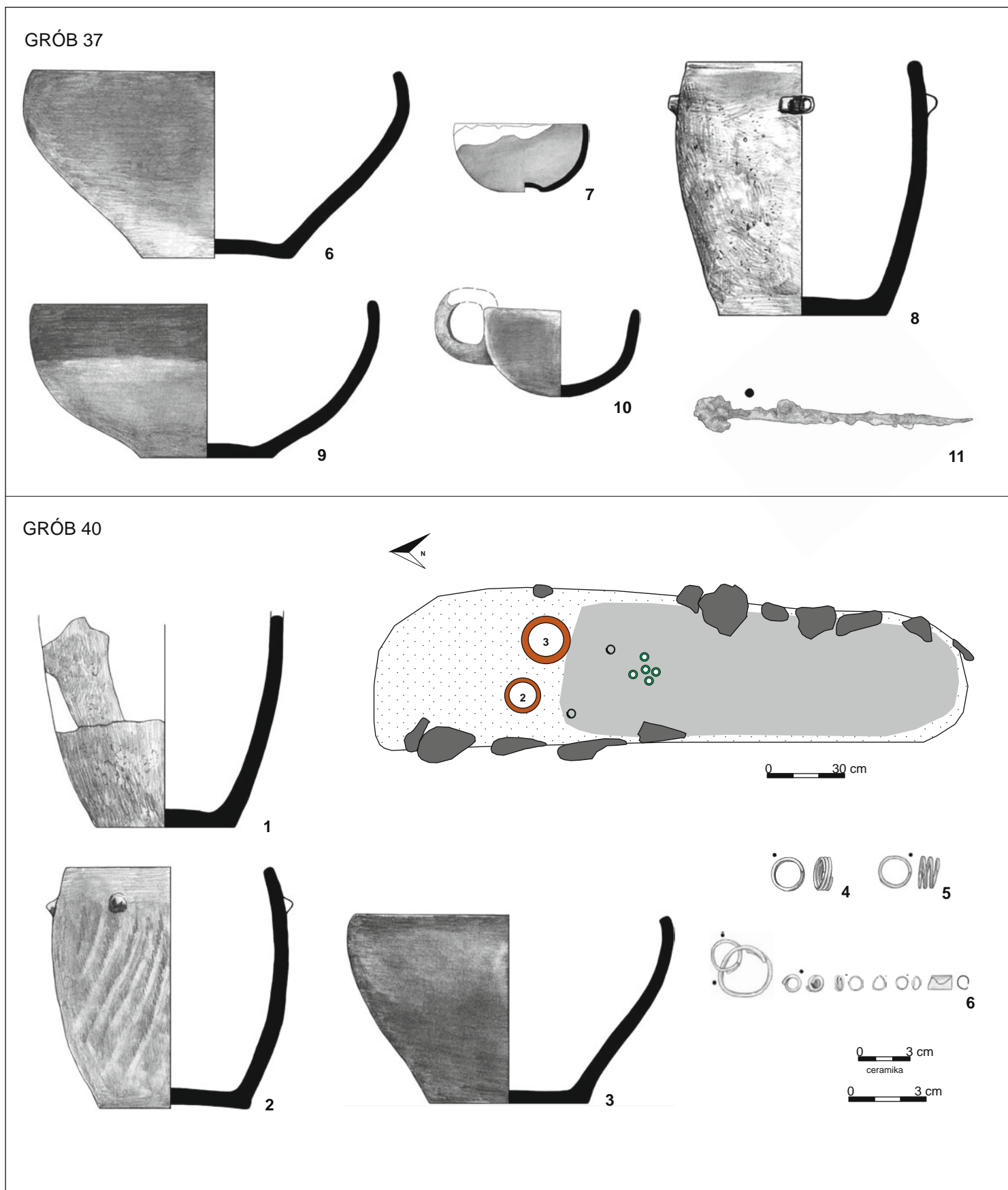

Tablica 24. Grób 37: 6–10 – glina, 11 – żelazo. Grób 40: rzut na poziomie 1 m; 1–3 – glina, 4–6 – brąz  
 Plate 24. Grave 37: 6–10 – clay, 11 – iron. Grave 40: plan at 1 m; 1–3 – clay, 4–6 – bronze

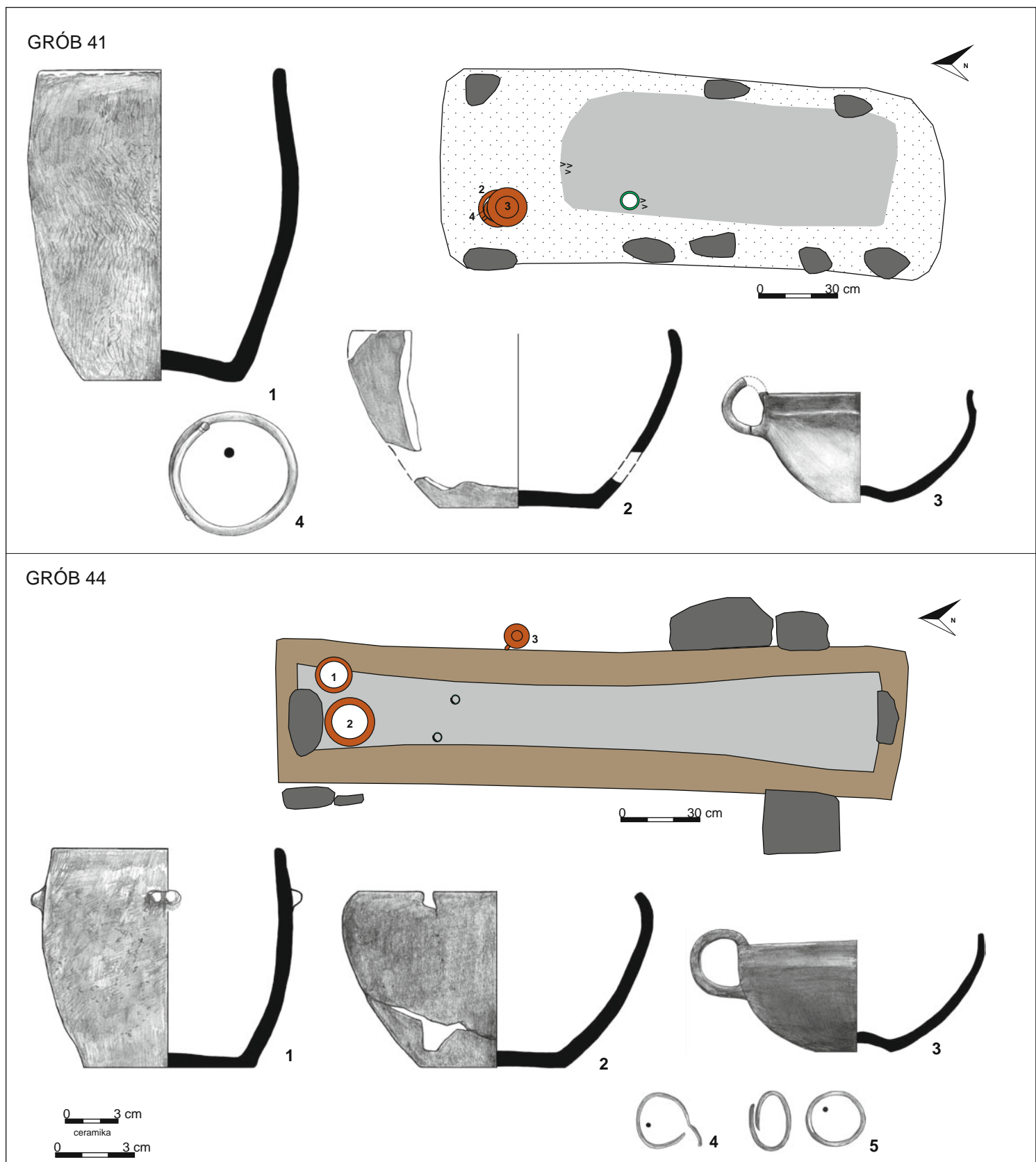

Tablica 25. Grób 41: rzut na poziomie 1,2 m; 1-3 – glina (nr 1-3 to nac. 2-4 z dok. opisowej i rzutu grobu), 4 – brąz. Grób 44: rzut na poziomie 1 m; 1-3 – glina, 4-5 – brąz

Plate 25. Grave 41: plan at 1.2 m; 1-3 – clay (nos 1-3 are vessels marked as nos 2-4 in the description and plan of the grave), 4 – bronze. Grave 44: plan at 1 m; 1-3 – clay, 4-5 – bronze

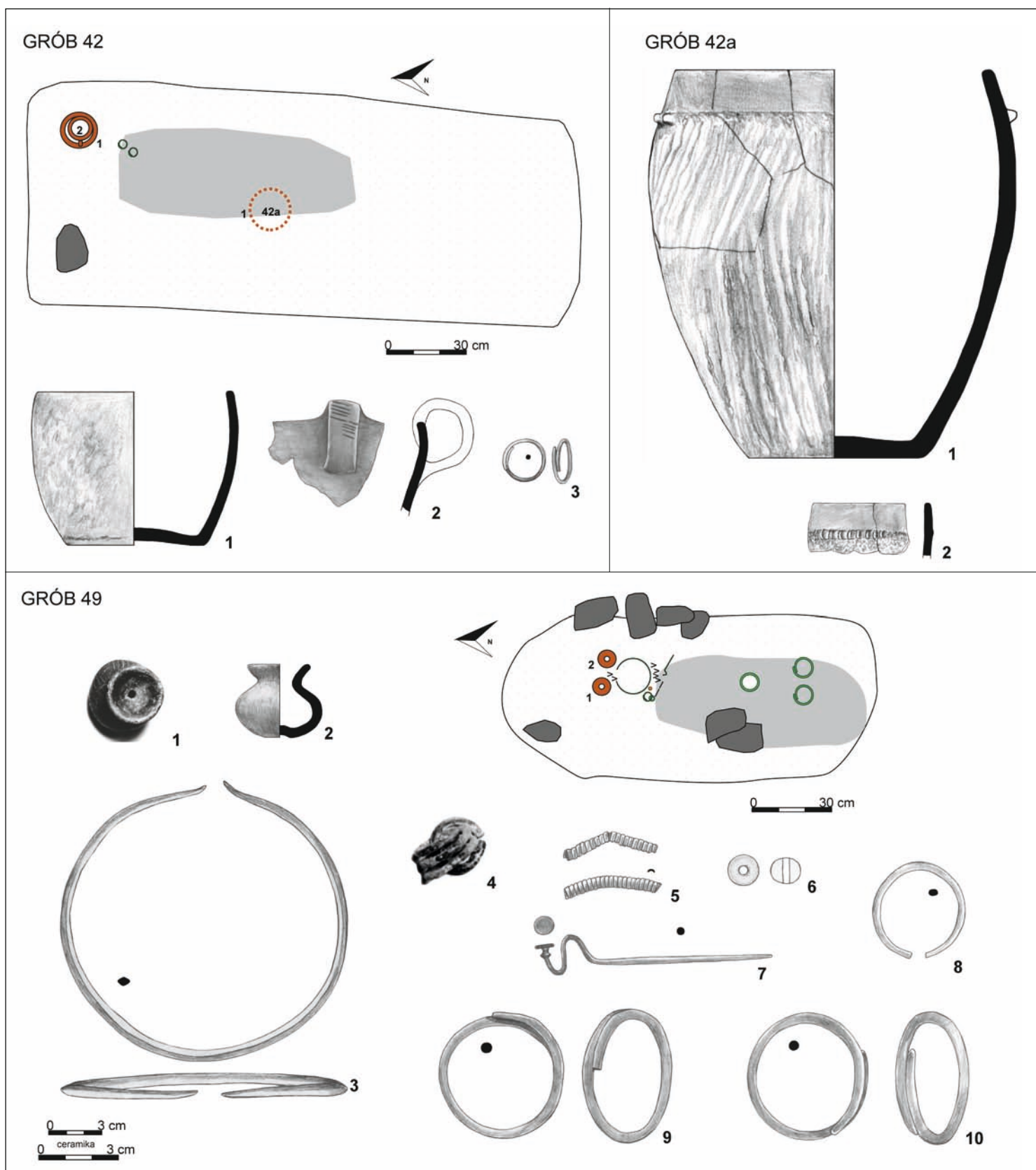

Tablica 26. Grób 42: rzut na poziomie 0,8 m (linią przerywaną zaznaczono lokalizację popielnicy z gr. 42a na gł. 0,2 m); 1–2 – glina, 3 – brąz. Grób 42a: 1–2 – glina. Grób 49: rzut na poziomie 1,1 m; 1–2 – glina, 3–5, 7–10 – brąz, 6 – bursztyn (nr 1 i 4 bez skali)  
 Plate 26. Grave 42: plan at 0.8 m (the dotted line marks the location of the urn from grave 42a at a depth of 0.2 m); 1–2 – clay, 3 – bronze. Grave 42a: 1–2 – clay. Grave 49: plan at 1.1 m; 1–2 – clay, 3–5, 7–10 – bronze, 6 – amber (no. 1 and 4 not to scale)

GRÓB 51

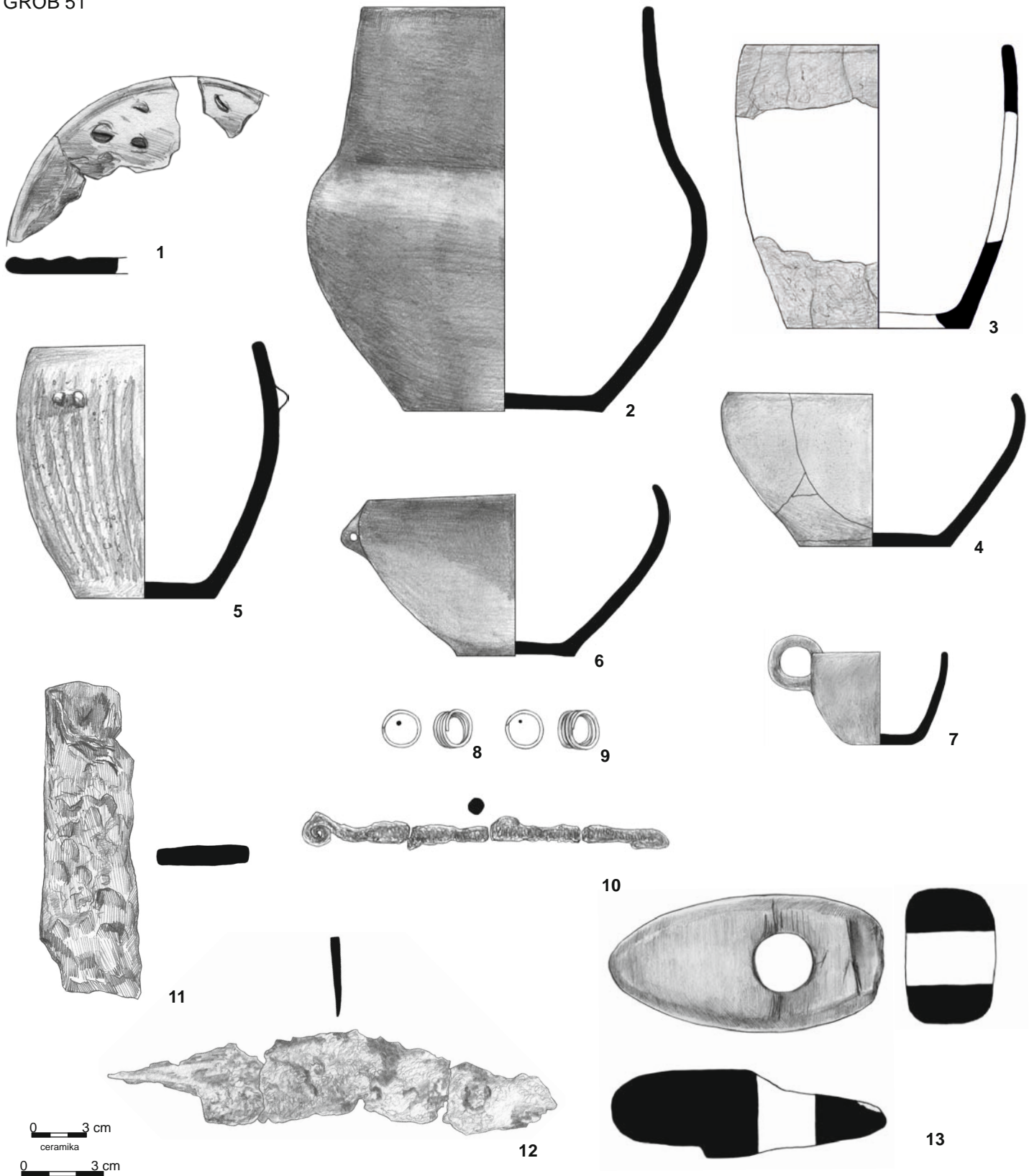

Tablica 27. Grób 51: 1-7 – glina, 8-9 – brąz, 10-12, 14 – żelazo, 13 – kamień  
 Plate 27. Grave 51: 1-7 – clay, 8-9 – bronze, 10-12, 14 – iron, 13 – stone

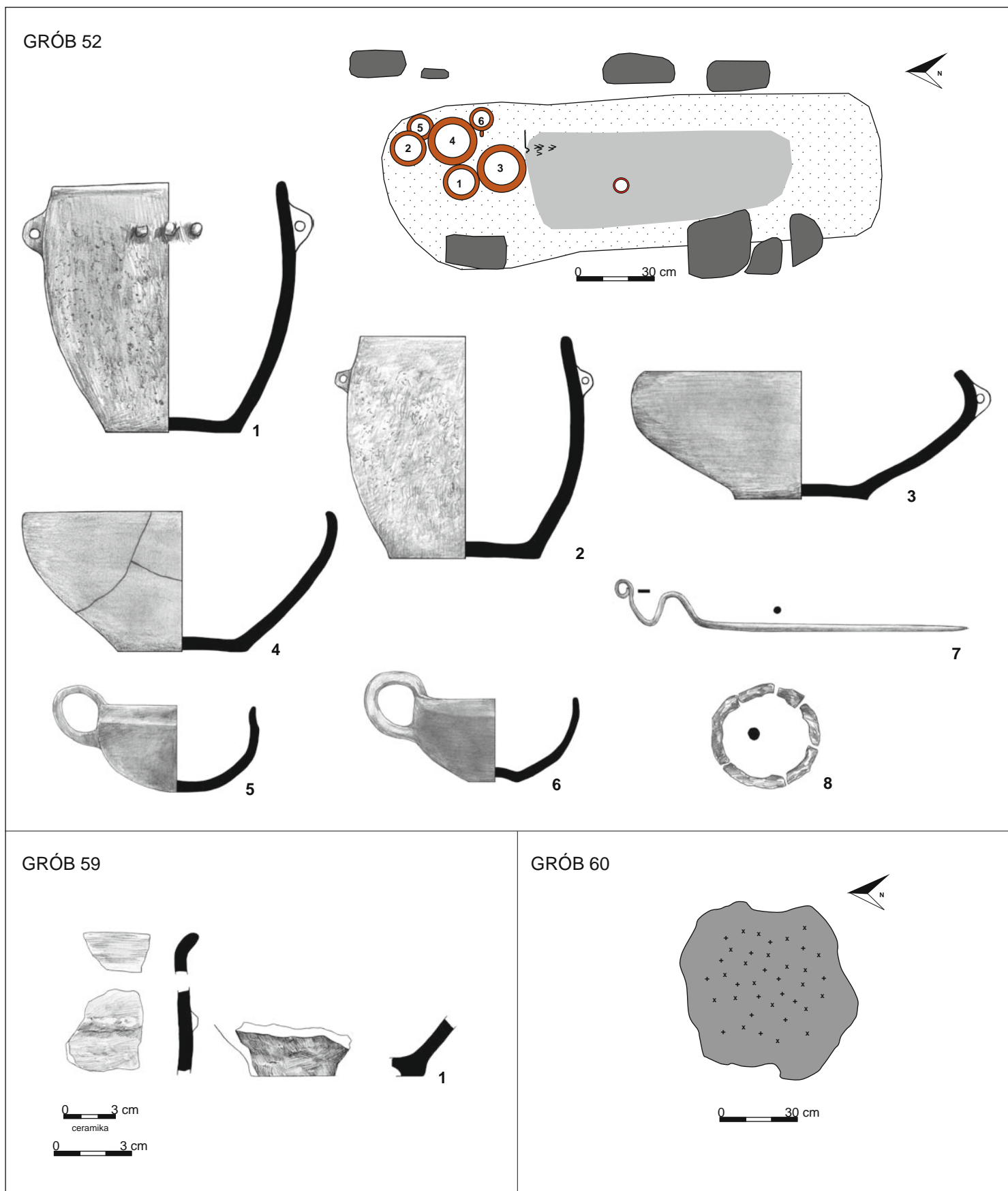

Tablica 28. Grób 52: rzut na poziomie 1,3 m; 1–6 – glina, 7 – brąz, 8 – żelazo. Grób 59: 1 – glina. Grób 60: rzut na poziomie 0,8 m  
 Plate 28. Grave 52: plan at 1.3 m; 1–6 – clay, 7 – bronze, 8 – iron. Grave 59: 1 – clay. Grave 60: plan at 0.8 m

GRÓB 53

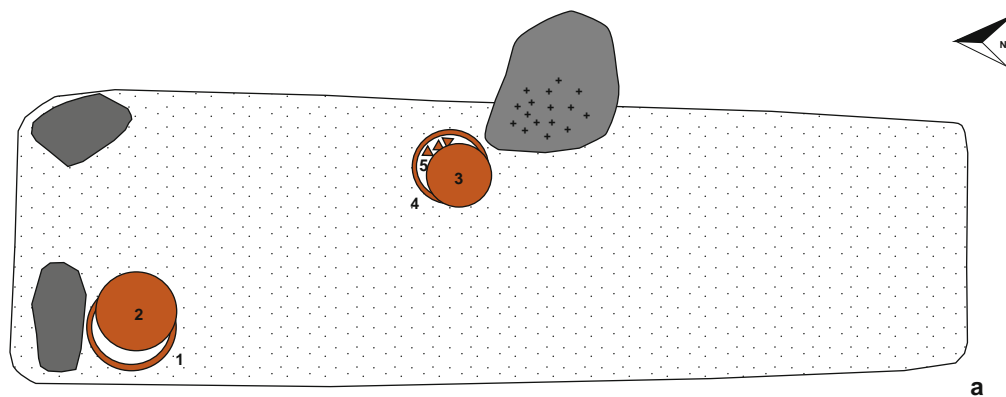

0 30 cm

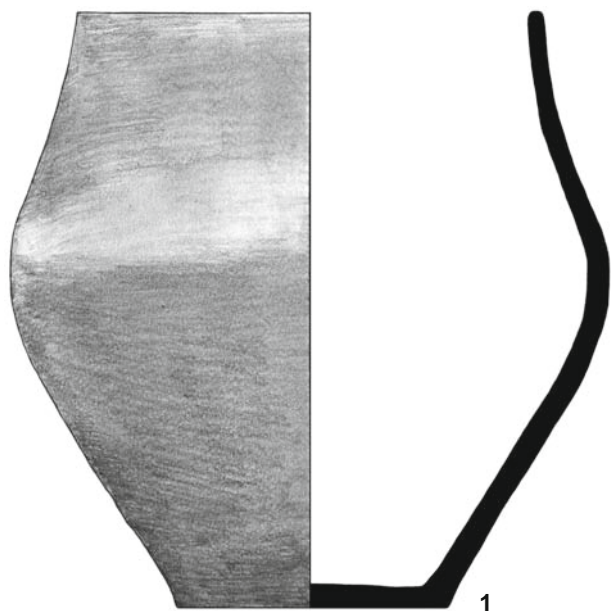
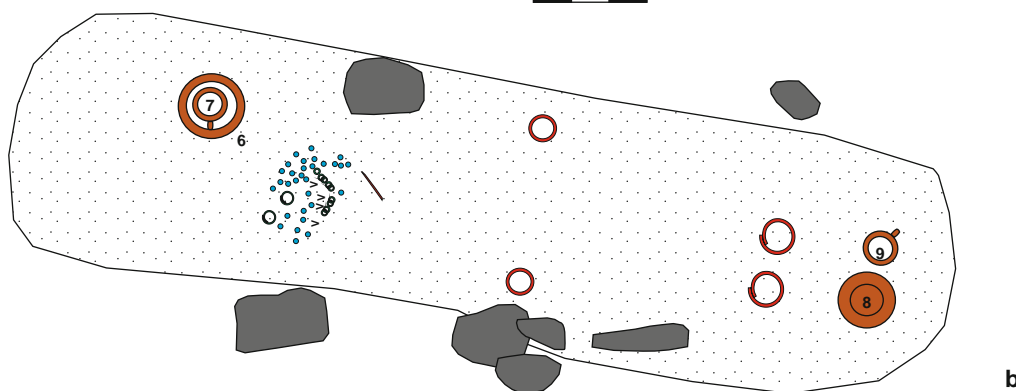

0 3 cm  
ceramika

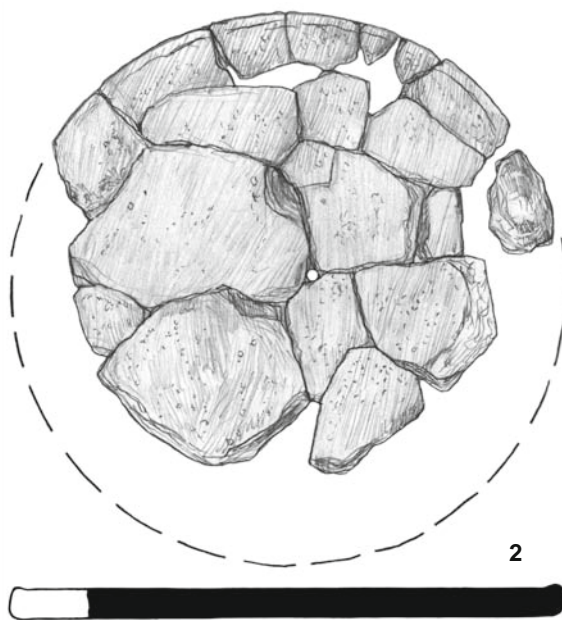

Tablica 29. Grób 53: a – rzut na poziomie 0,9 m, b – rzut na poziomie 1,2 m; 1-2 – glina  
Plate 29. Grave 53: a – plan at 0.9 m, b – plan at 1.2 m; 1-2 – clay

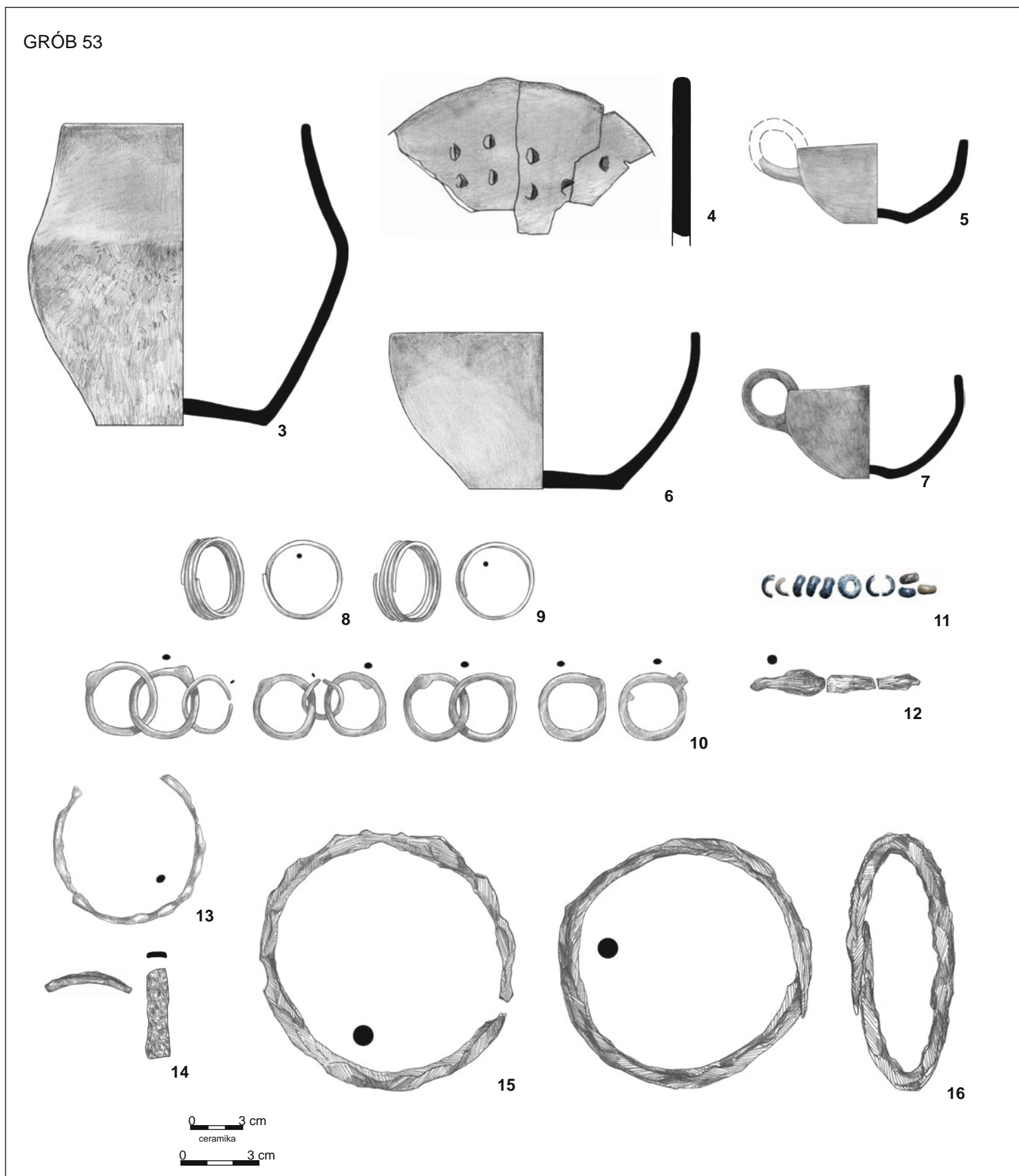

Tablica 30. Grób 53: 3–7 – glina, 8–10 – brąz, 11 – szkło, 12–16 – żelazo (nr 5–7 to nacz. 7–9 z dok. opisowej i rzutu grobu)

Plate 30. Grave 53: 3–7 – clay, 8–10 – bronze, 11 – glass, 12–16 – iron (nos 5–7 are vessels marked as nos 7–9 in the description and plan of the grave)

GRÓB 54

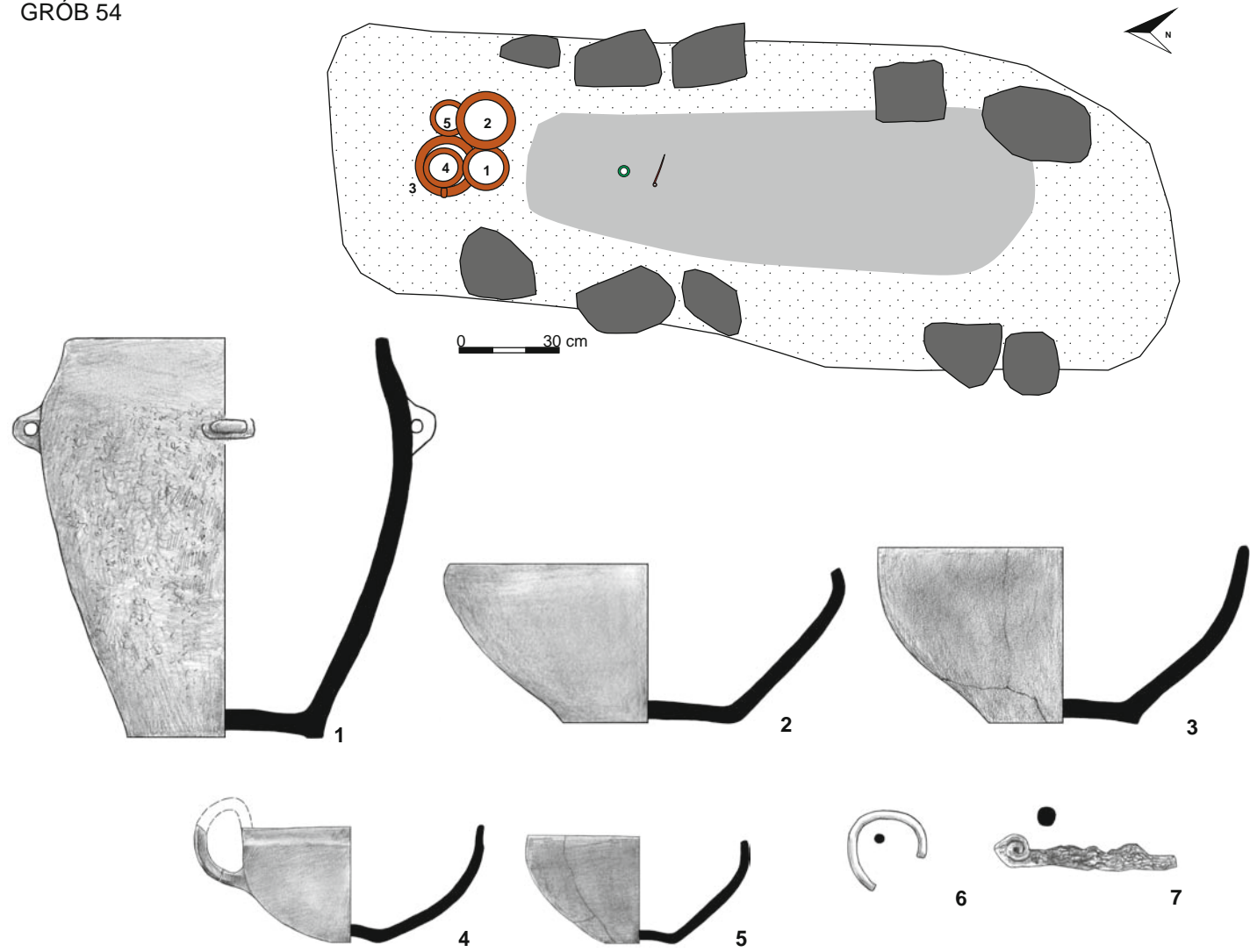

303 TABLICE

GRÓB 66

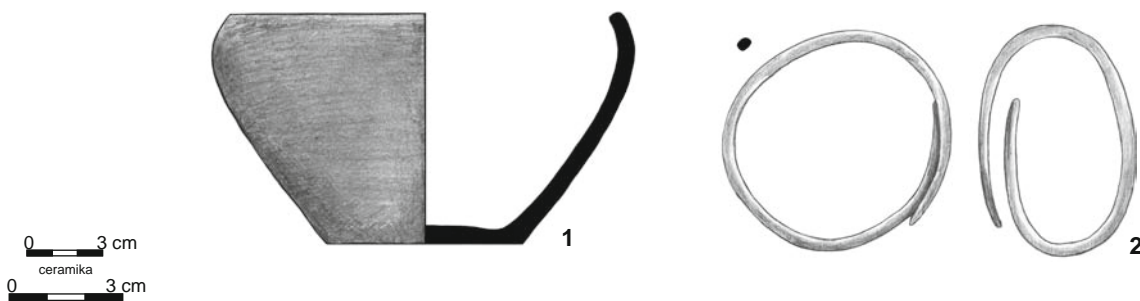

Tablica 31. Grób 54: rzut na poziomie 0,9 m; 1-5 – glina, 6 – brąz, 7 – żelazo. Grób 66: 1 – glina, 2 – brąz  
 Plate 31. Grave 54: plan at 0.9 m; 1-5 – clay, 6 – bronze, 7 – iron. Grave 66: 1 – clay, 2 – bronze



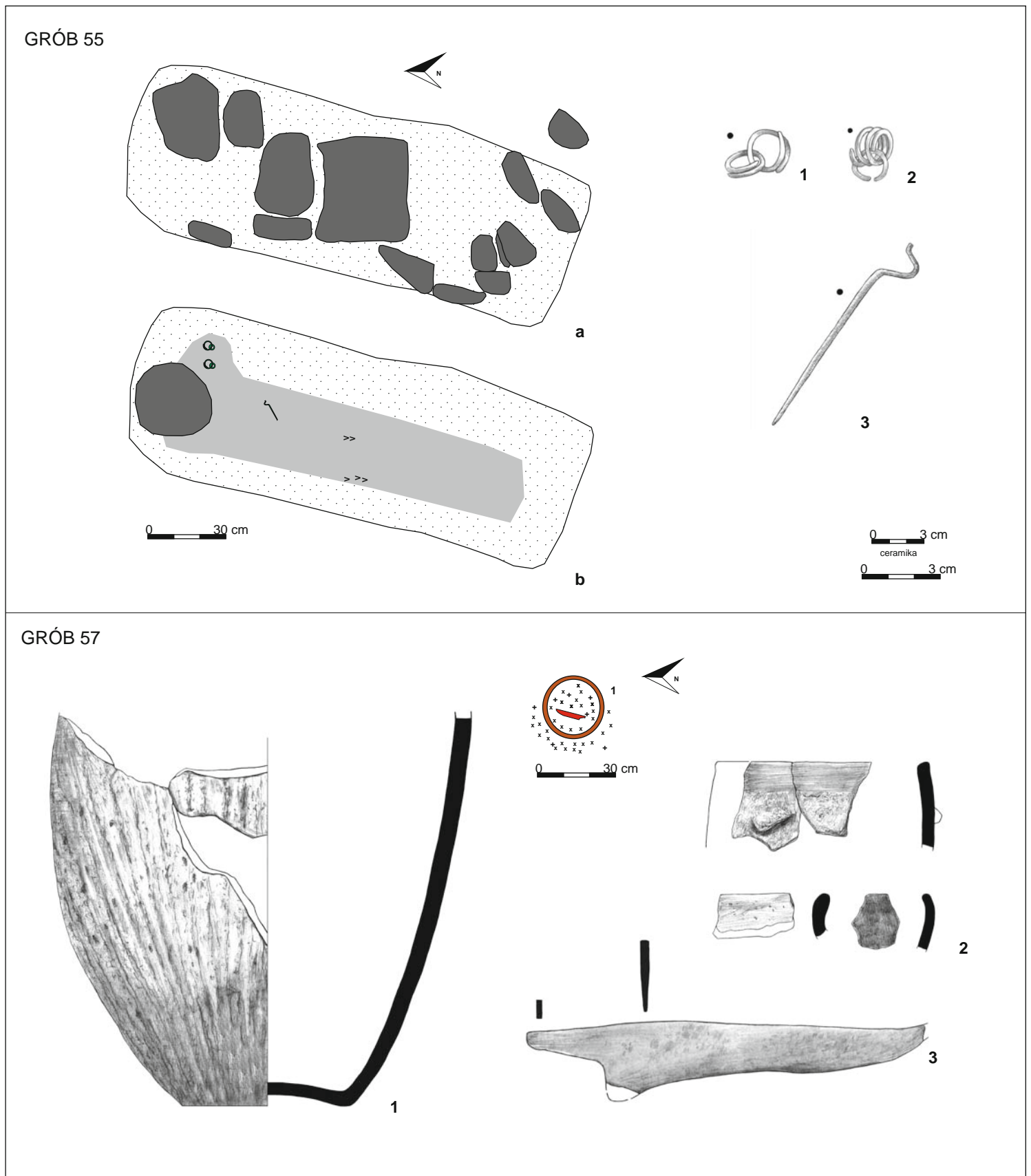

Tablica 32. Grób 55: a – rzut na poziomie 0,5 m, b – rzut na poziomie 0,75 m; 1–3 – brąz. Grób 57: rzut na poziomie 0,55 m; 1–2 – glina, 3 – żelazo

Plate 32. Grave 55: a – plan at 0.5 m, b – plan at 0.75 m; 1–3 – bronze. Grave 57: plan at 0.55 m; 1–2 – clay, 3 – iron

GRÓB 56

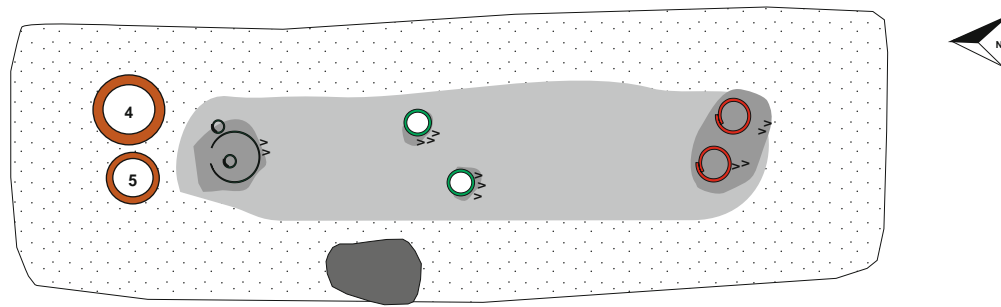

0 30 cm

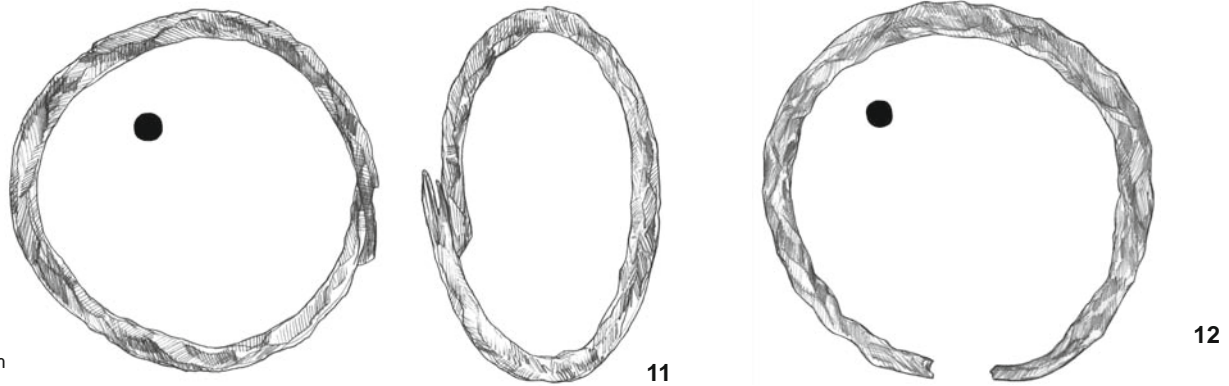
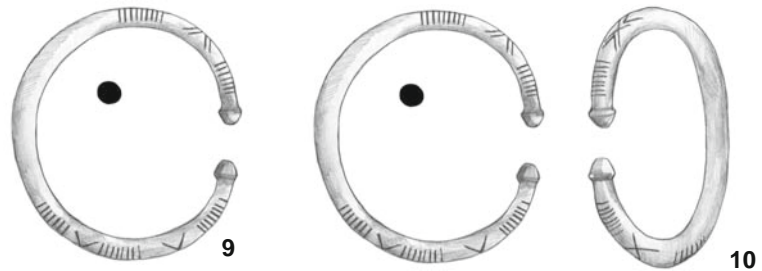
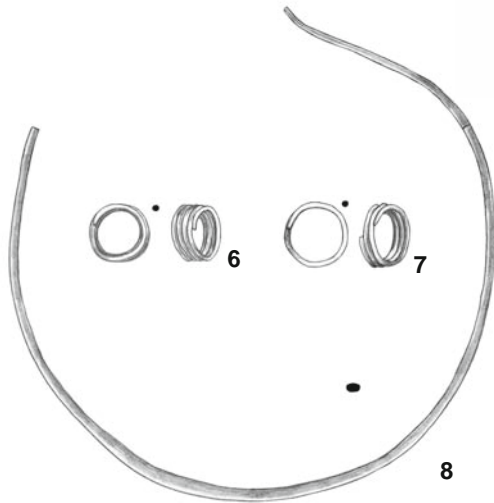
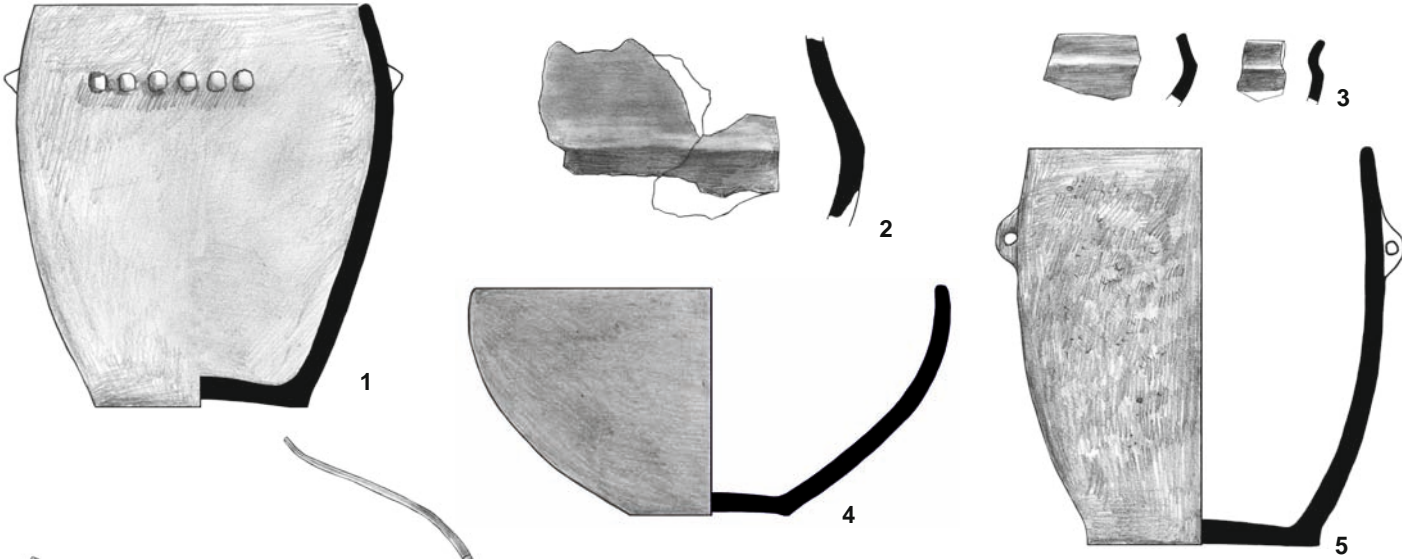

0 3 cm

ceramika

0 3 cm

Tablica 33. Grób 56: rzut na poziomie 1,4 m; 1-5 – glina, 6-10 – brąz, 11-12 – żelazo  
Plate 33. Grave 56: plan at 1.4 m; 1-5 – clay, 6-10 – bronze, 11-12 – iron

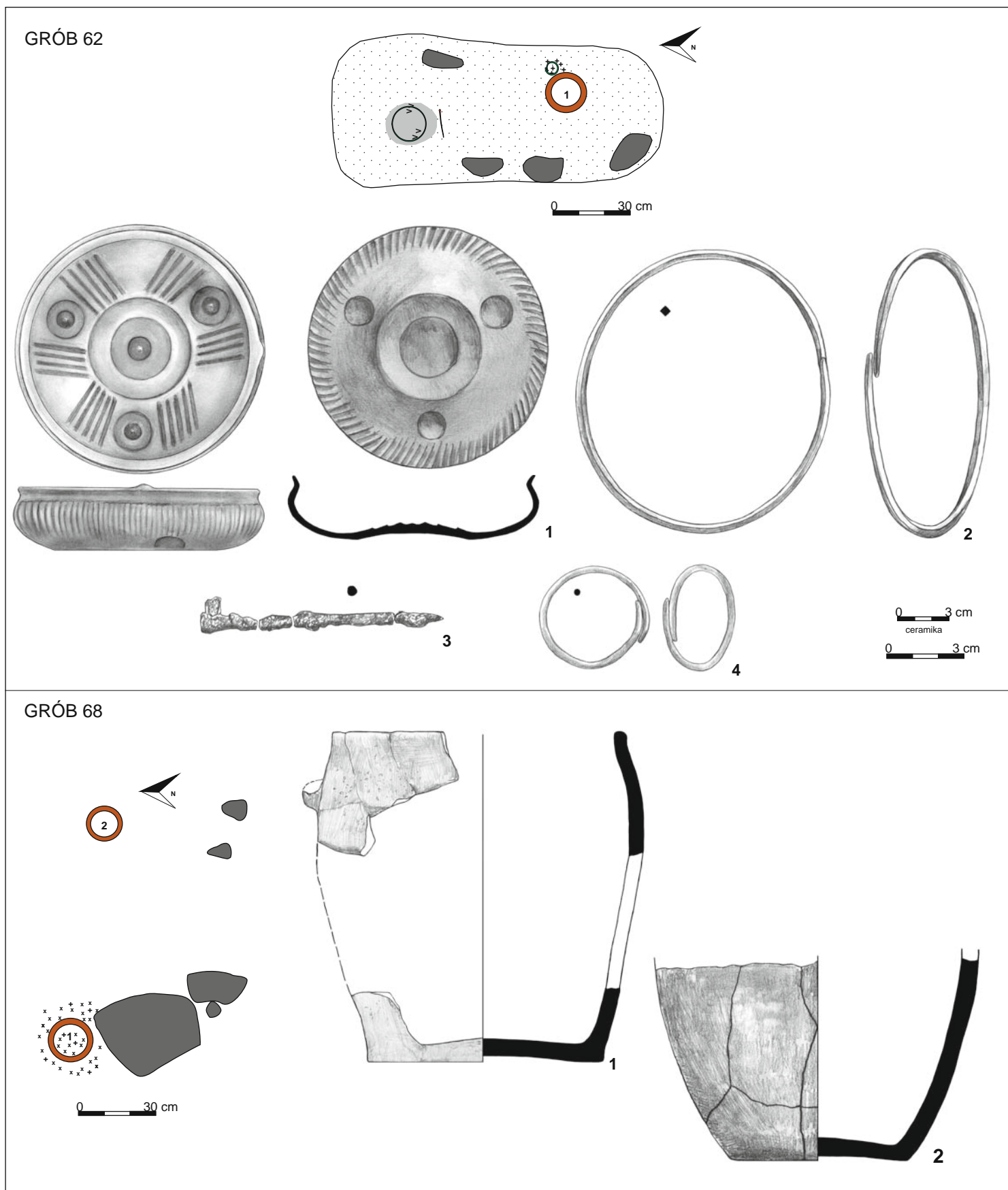

Tablica 34. Grób 62: rzut na poziomie 0,8 m; 1 – glina, 2, 4 – brąz, 3 – żelazo. Grób 68: rzut na poziomie 0,4 m; 1–2 – glina  
 Plate 34. Grave 62: plan at 0.8 m; 1 – clay, 2, 4 – bronze, 3 – iron. Grave 68: plan at 0.4 m; 1–2 – clay

GRÓB 63

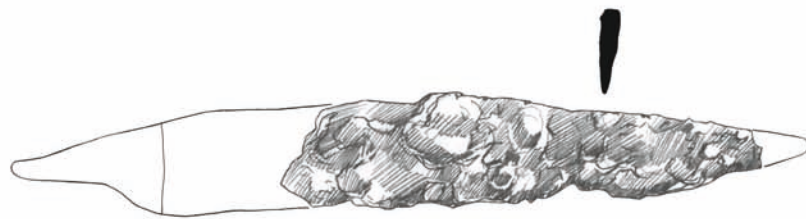
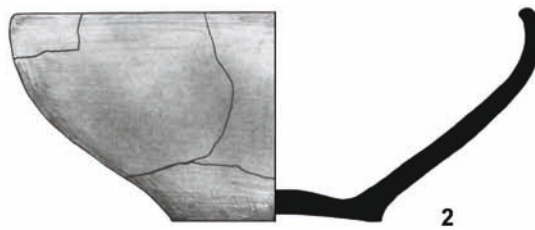
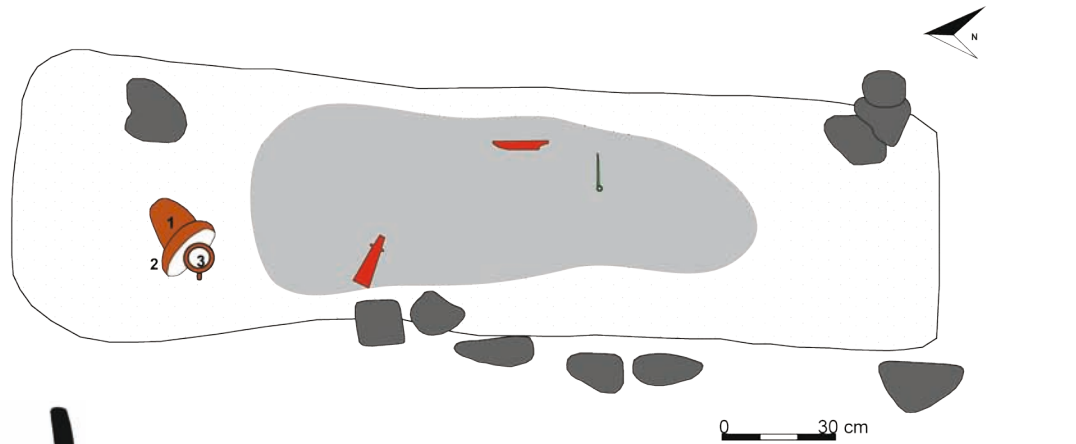

0 3 cm  
ceramika 3 cm

Tablica 35. Grób 63: rzut na poziomie 1 m; 1-3 – glina, 4-5 – żelazo (fot. z dok. archiwalnej), 6 – brąz  
Plate 35. Grave 63: plan at 1 m; 1-3 – clay, 4-5 – iron (photo from archival documentation), 6 – bronze

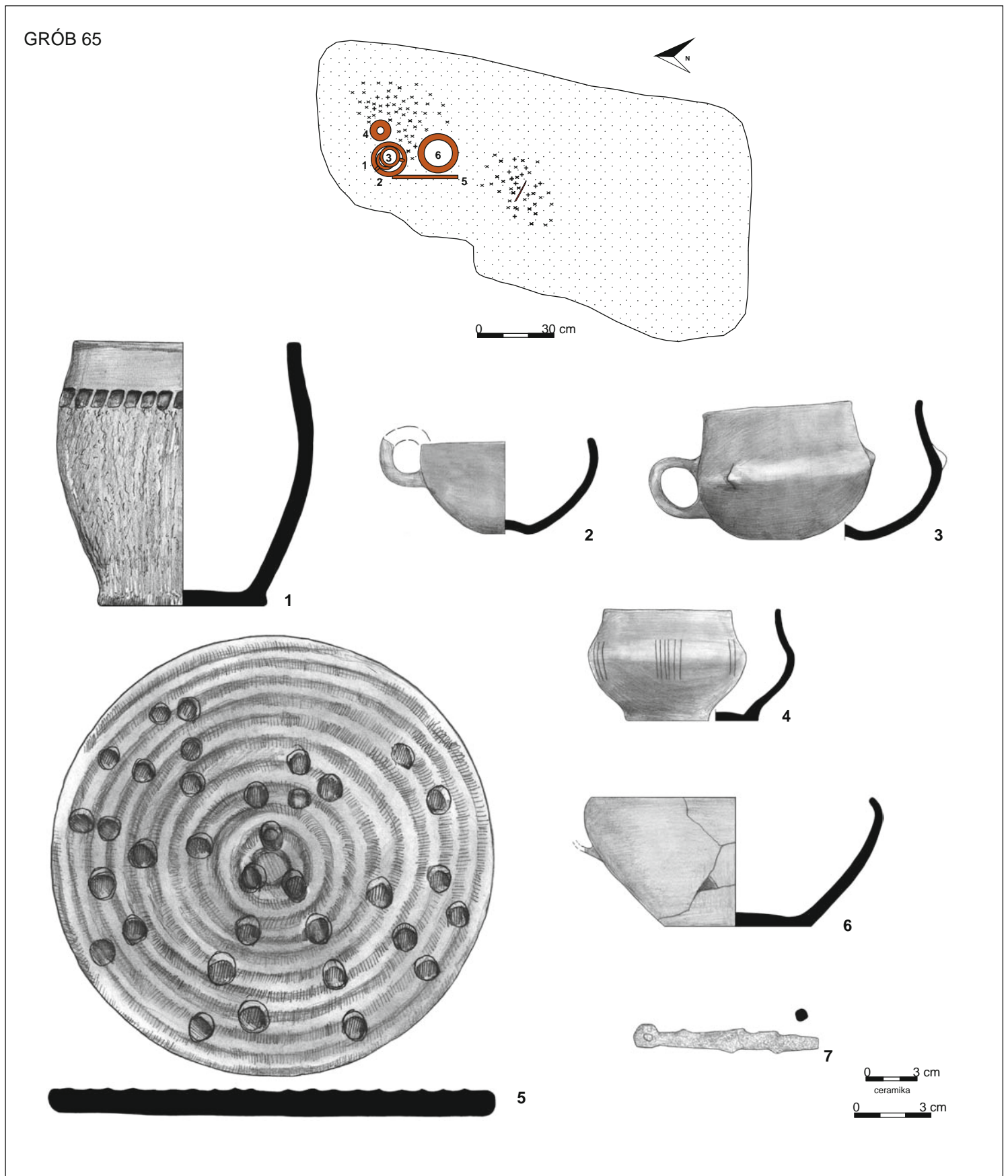

Tablica 36. Grób 65: rzut na poziomie 0,8 m; 1–6 – glina, 7 – żelazo  
 Plate 36. Grave 65: plan at 0.8 m; 1–6 – clay, 7 – iron

GRÓB 67

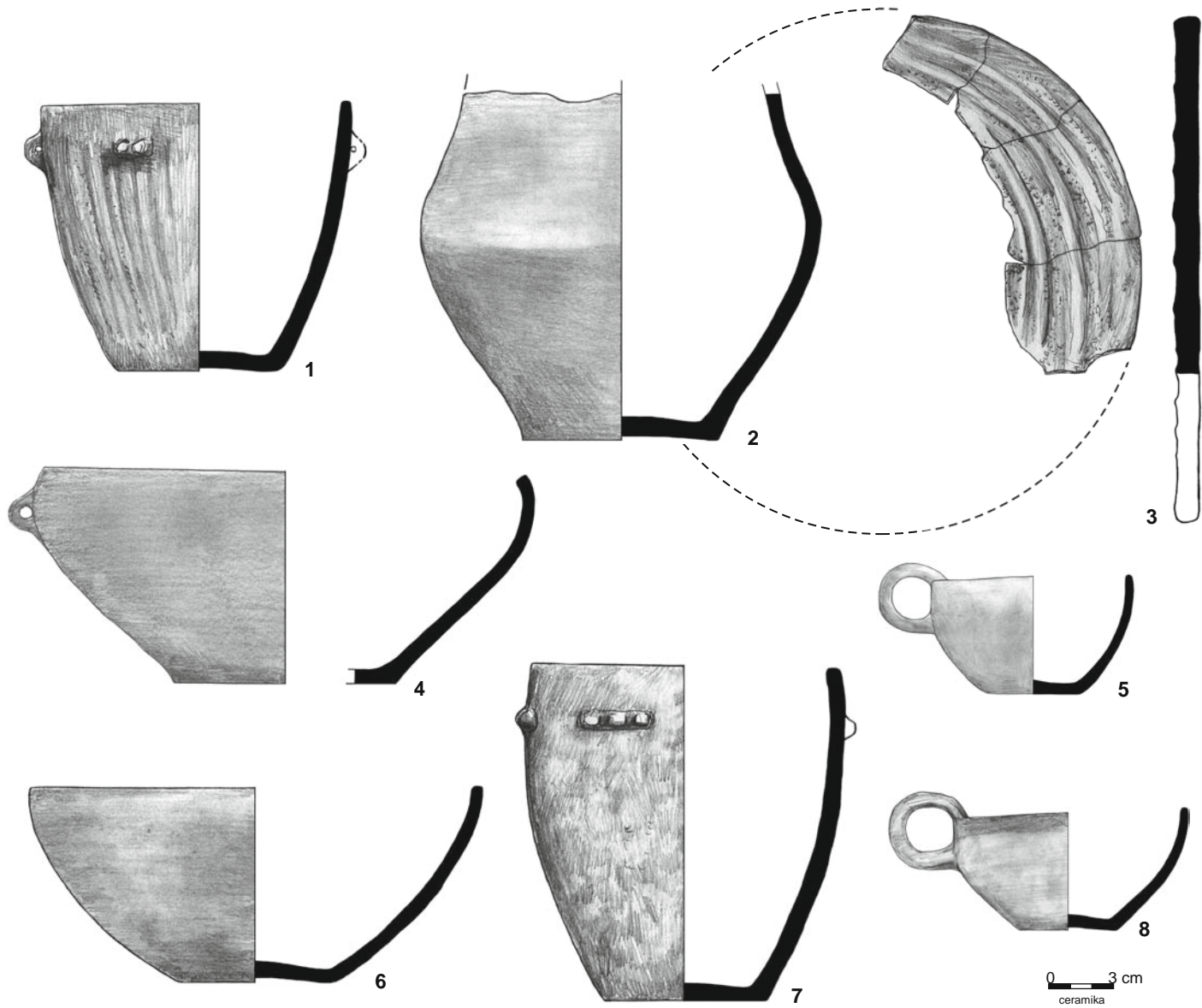
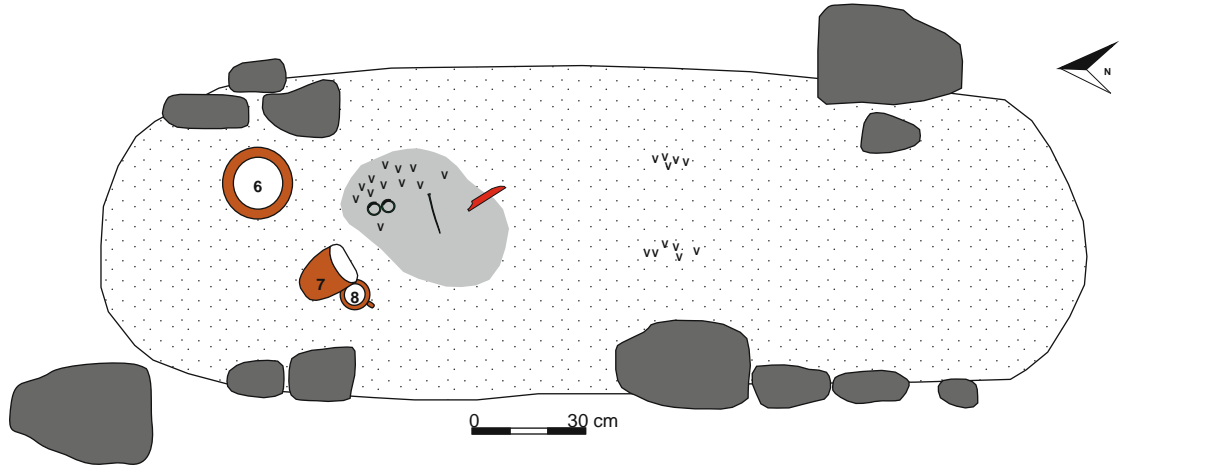

Tablica 37. Grób 67: rzut na poziomie 1,1 m; 1-8 – glina  
 Plate 37. Grave 67: plan at 1.1 m; 1-8 – clay

## GRÓB 67

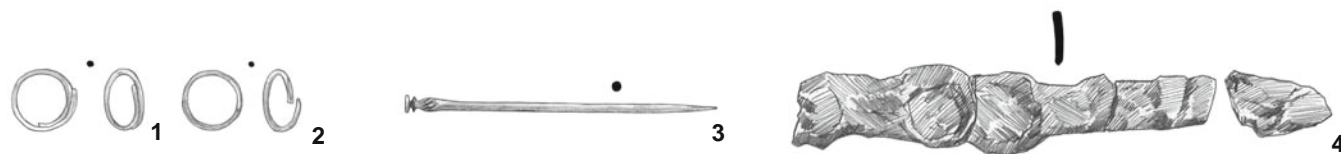

## GRÓB 69

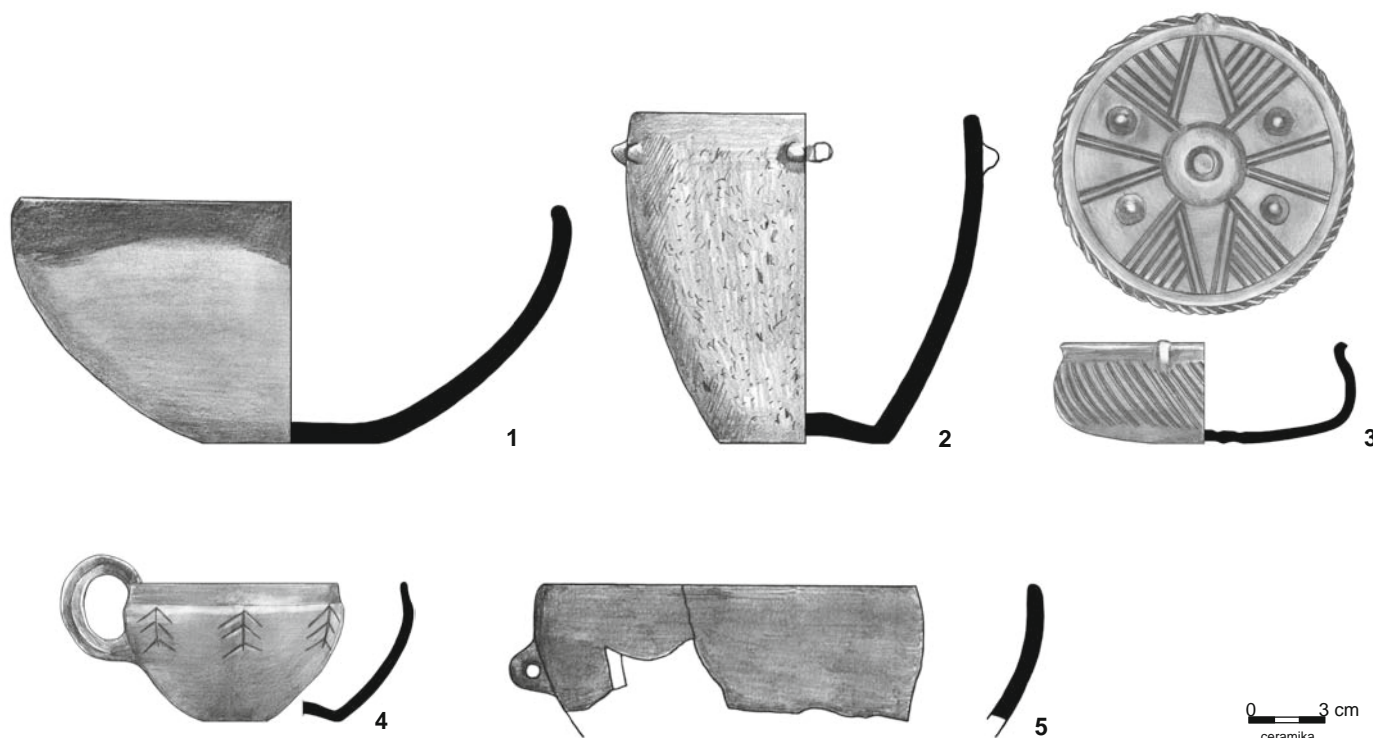
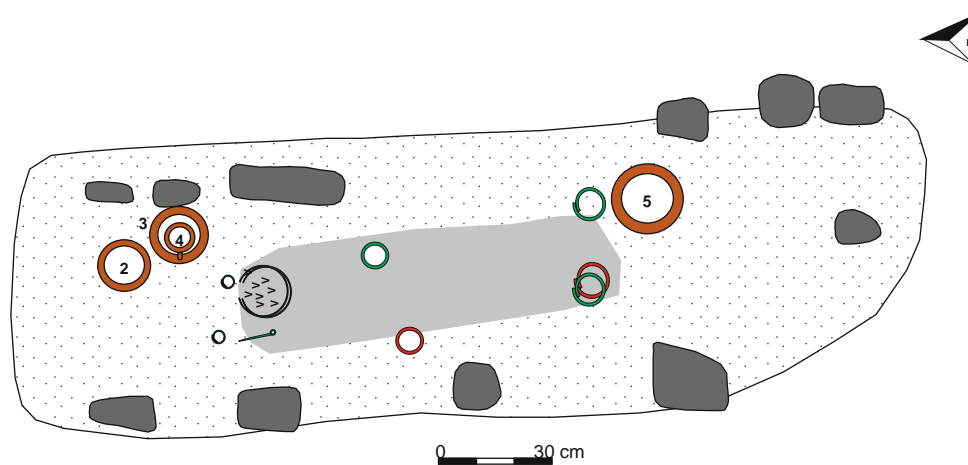

Tablica 38. Grób 67: 1-3 – brąz, 4 – żelazo. Grób 69: rzut na poziomie 0,9 m; 1-5 – glina  
 Plate 38. Grave 67: 1-3 – bronze, 4 – iron. Grave 69: plan at 0.9 m; 1-5 – clay

GRÓB 69

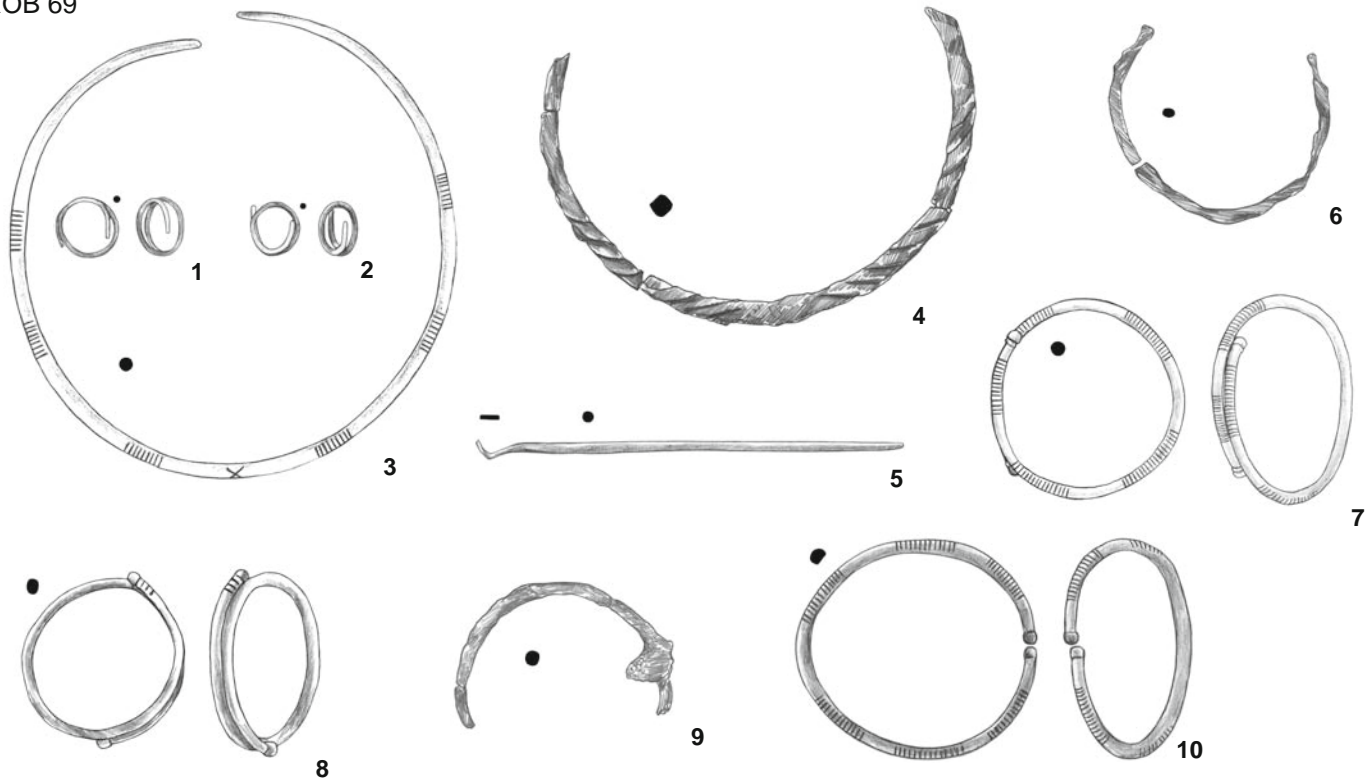

GRÓB 71

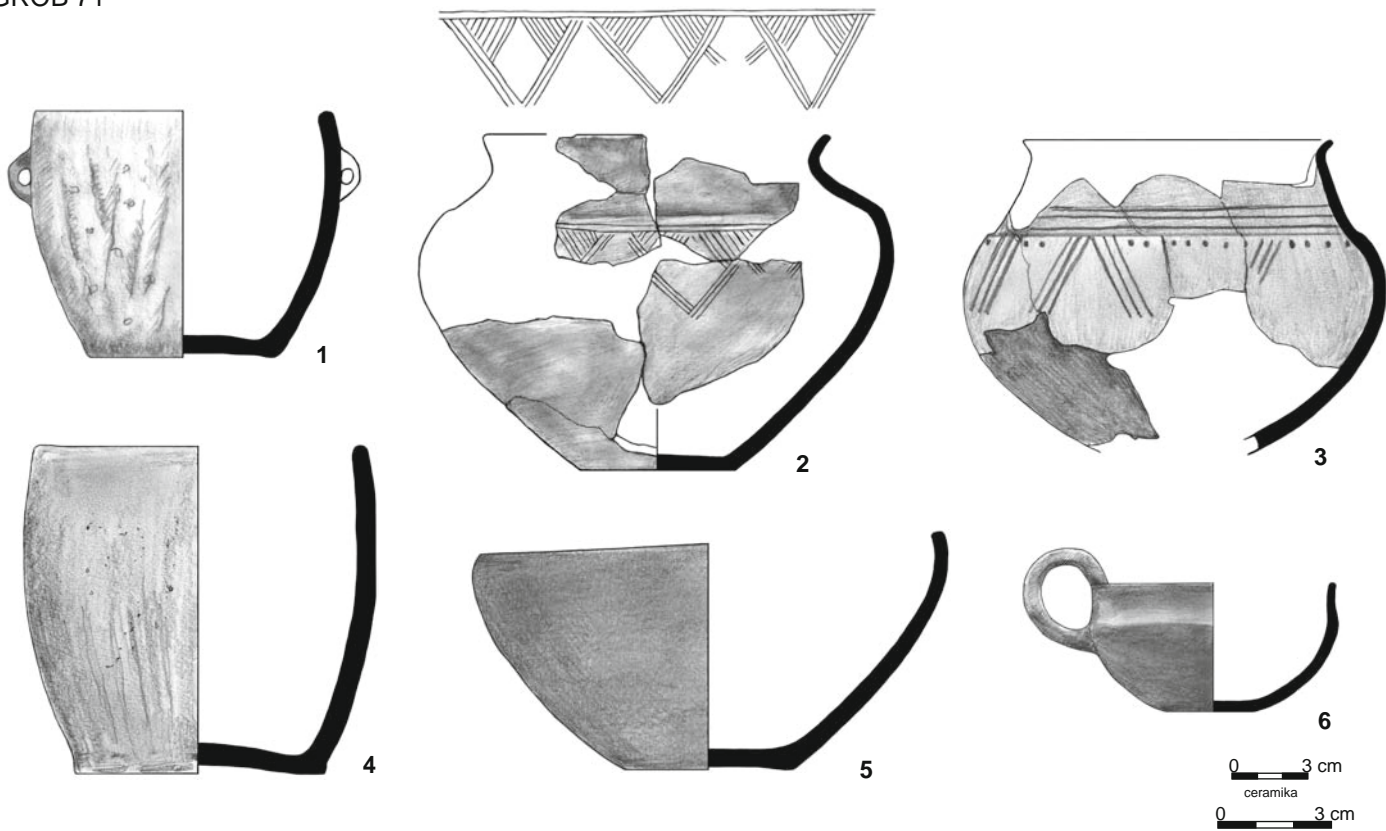

Tablica 39. Grób 69: 1–3, 5, 7–8, 10 – brąz, 4, 6, 9 – żelazo. Grób 71: 1–6 – glina  
 Plate 39. Grave 69: 1–3, 5, 7–8, 10 – bronze, 4, 6, 9 – iron. Grave 71: 1–6 – clay



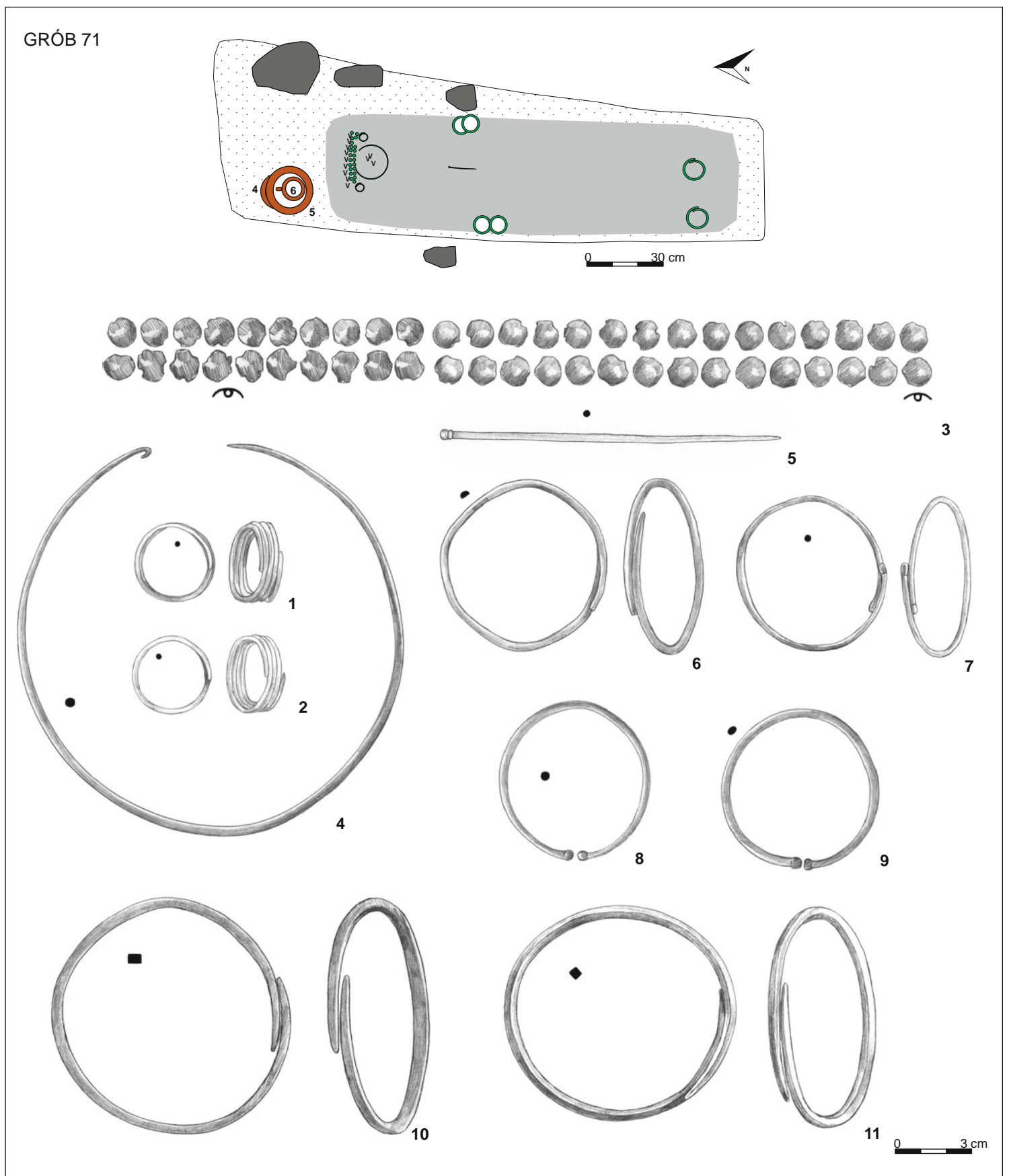

Tablica 40. Grób 71: rzut na poziomie 1,1 m; 1-11 – brąz  
 Plate 40. Grave 71: plan at 1.1 m; 1-11 – bronze

GRÓB 72

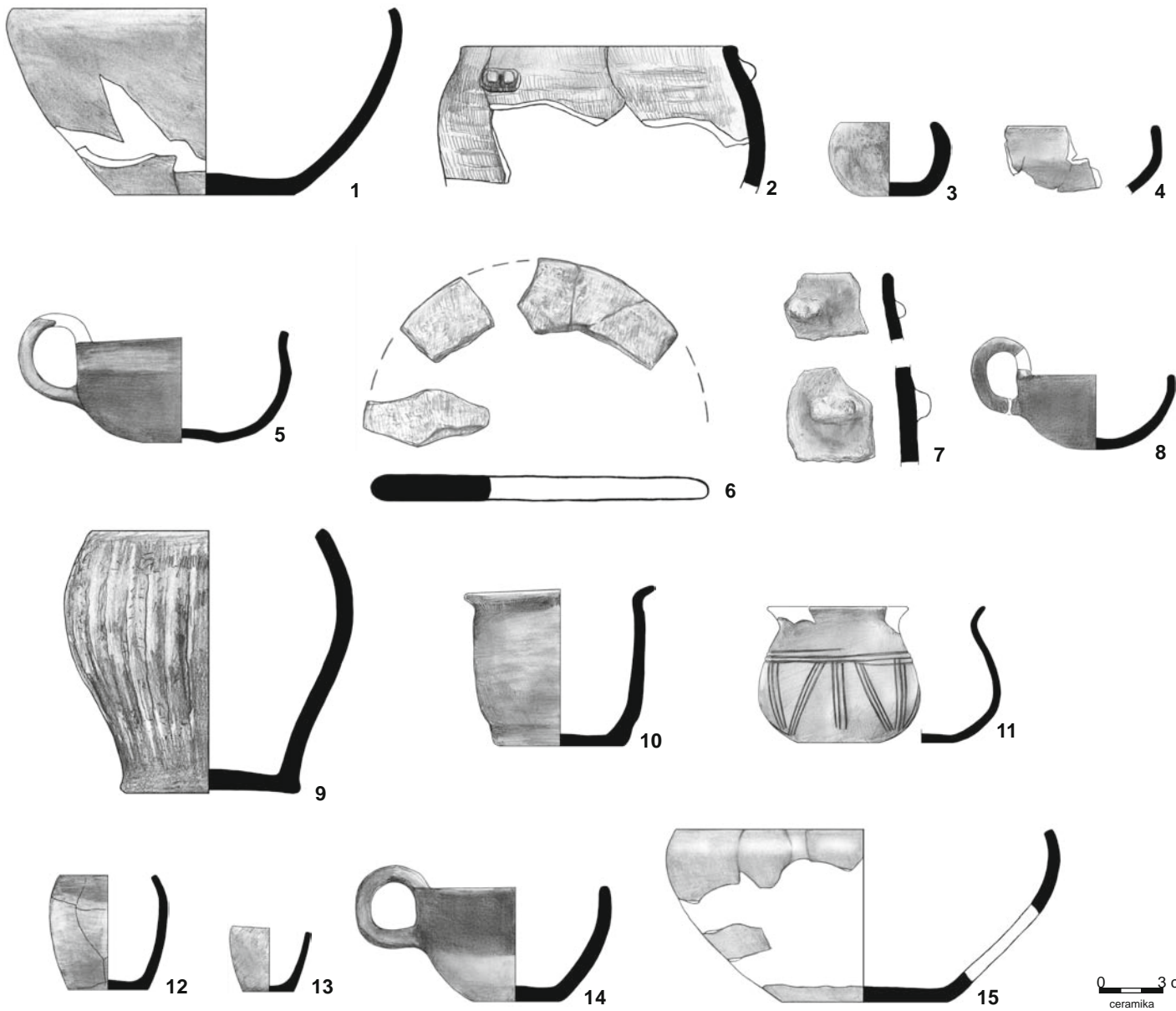
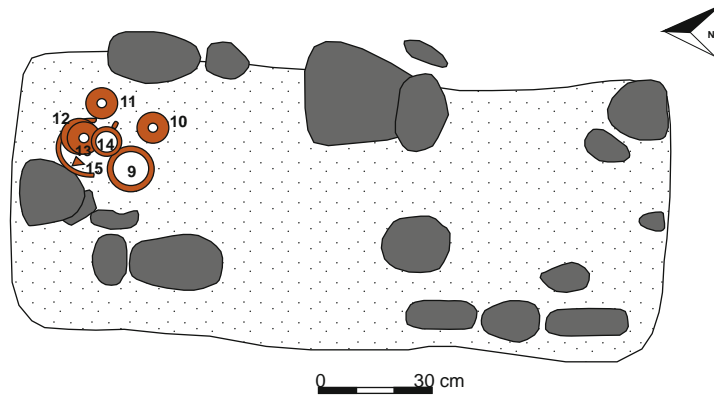

Tablica 41. Grób 72: rzut na poziomie 0,8 m; 1-15 – glina  
 Plate 41. Grave 72: plan at 0.8 m; 1-15 – clay

GRÓB 73

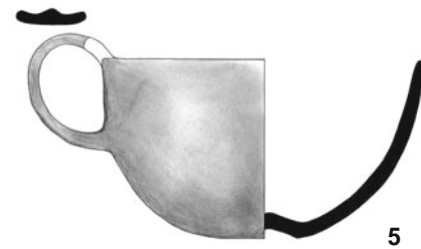
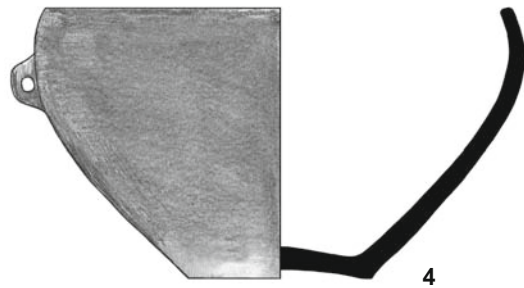
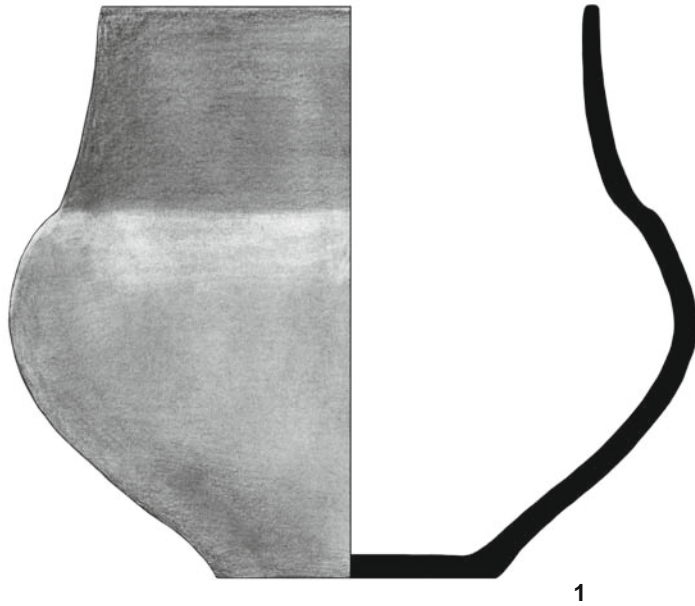

0 3 cm  
ceramika

Tablica 42. Grób 73: 1-5 – glina  
Plate 42. Grave 73: 1-5 – clay

GRÓB 73

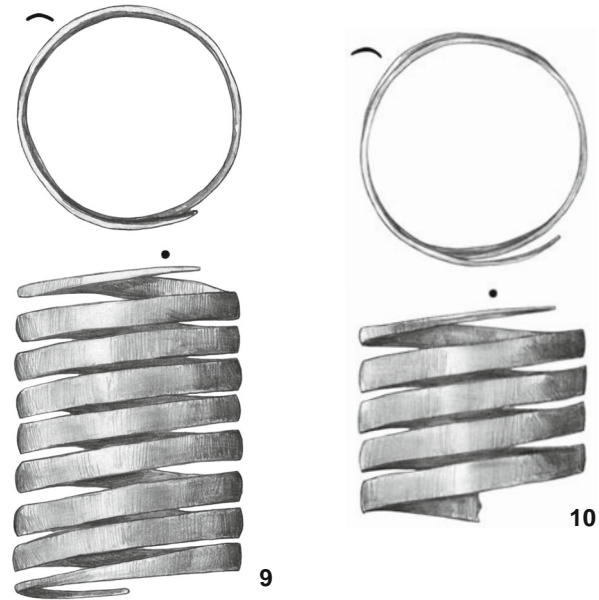
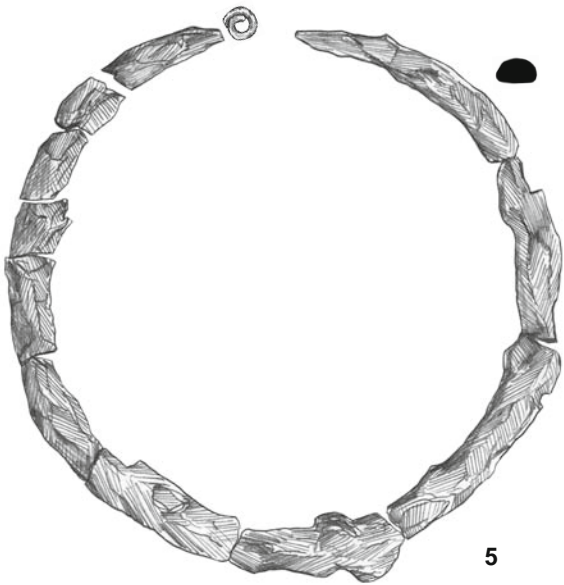
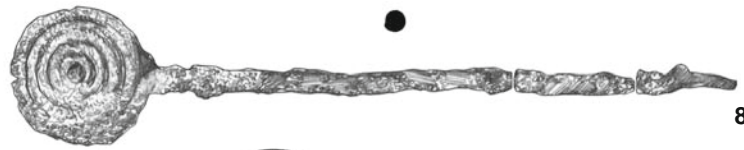
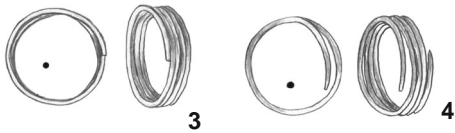
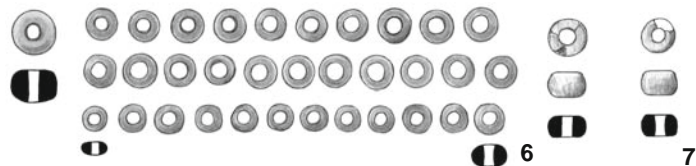
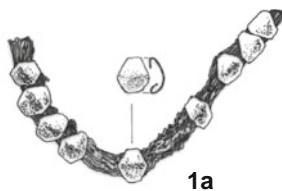
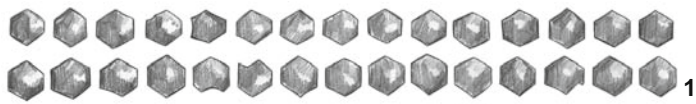
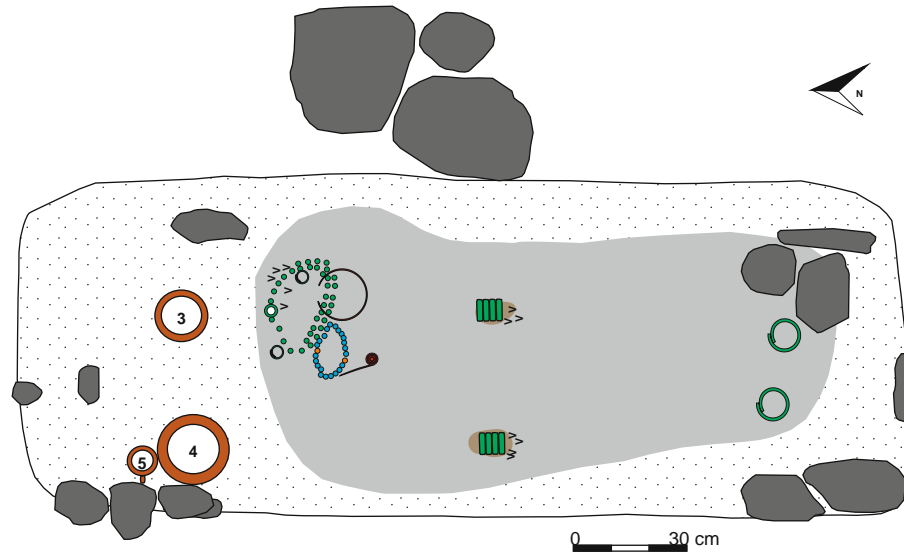

0 3 cm

Tablica 43. Grób 73: rzut na poziomie 1 m; 1-4, 9-10 – brąz (1a – guziczki wraz z tkaniną), 5, 8 – żelazo, 6 – szkło, 7 – bursztyn  
 Plate 43. Grave 73: plan at 1 m; 1-4, 9-10 – bronze (1a – buttons with cloth), 5, 8 – iron, 6 – glass, 7 – amber

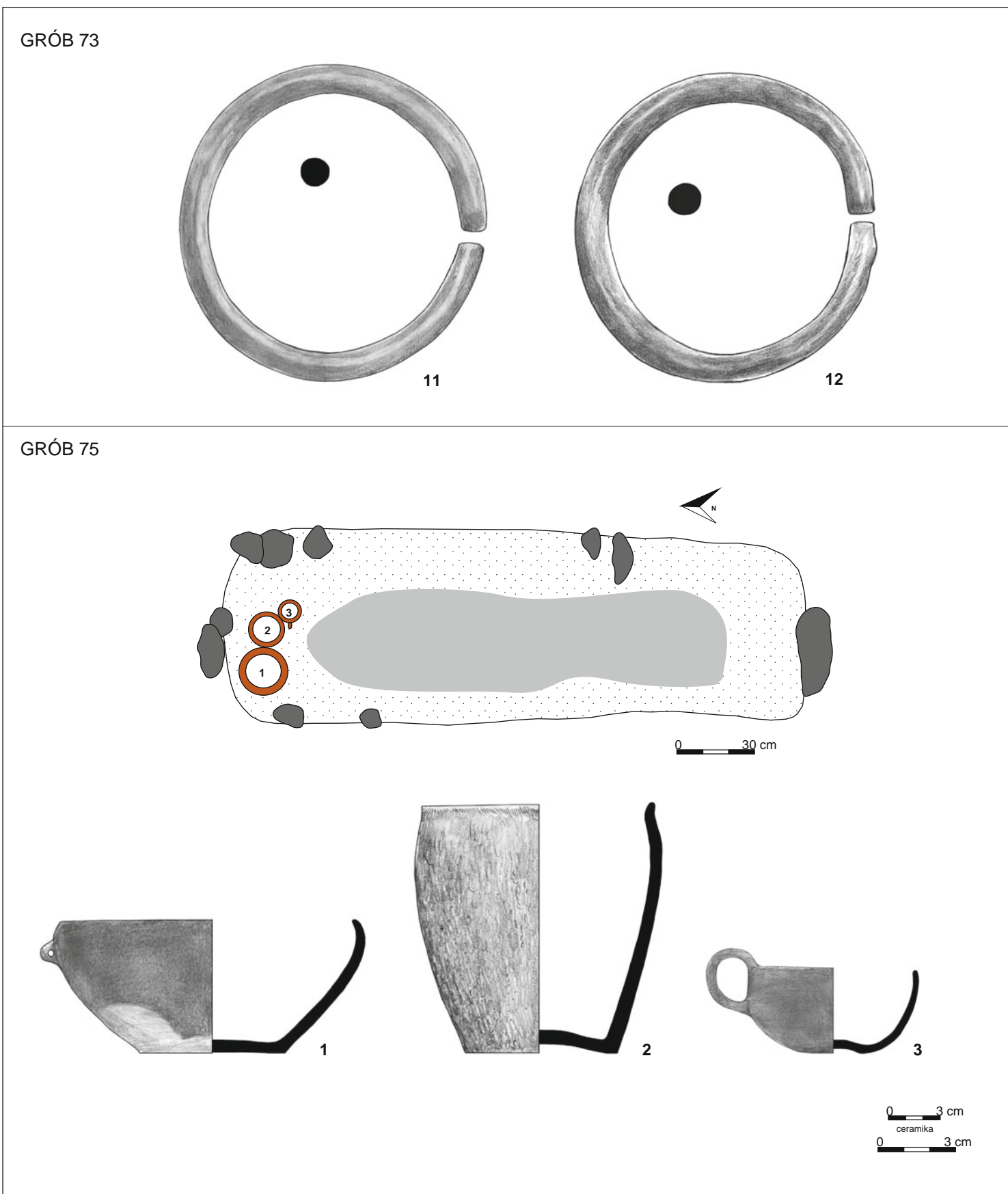

Tablica 44. Grób 73: 11–12 – brąz. Grób 75: rzut na poziomie 1,2 m; 1–3 – glina  
 Plate 44. Grave 73: 11–12 – bronze. Grave 75: plan at 1.2 m; 1–3 – clay

GRÓB 76

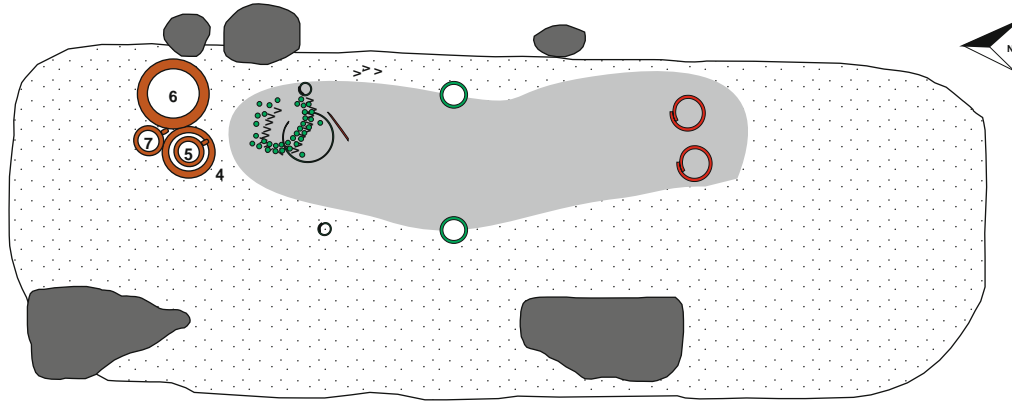

0 30 cm

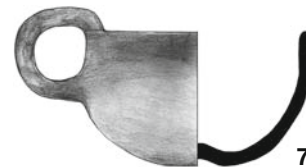
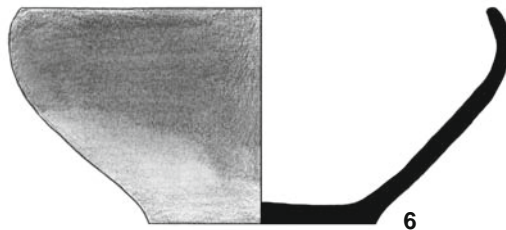
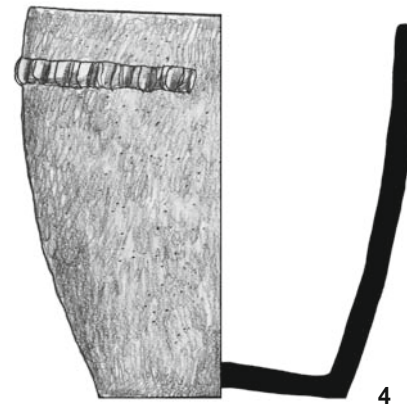
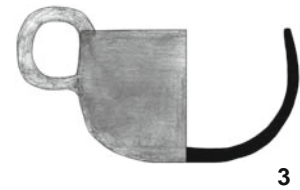
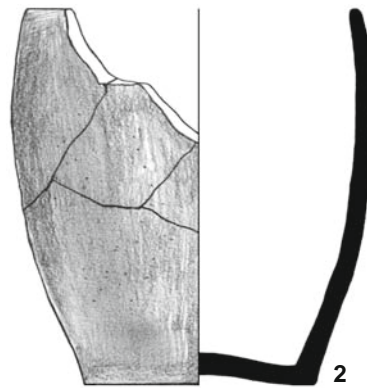
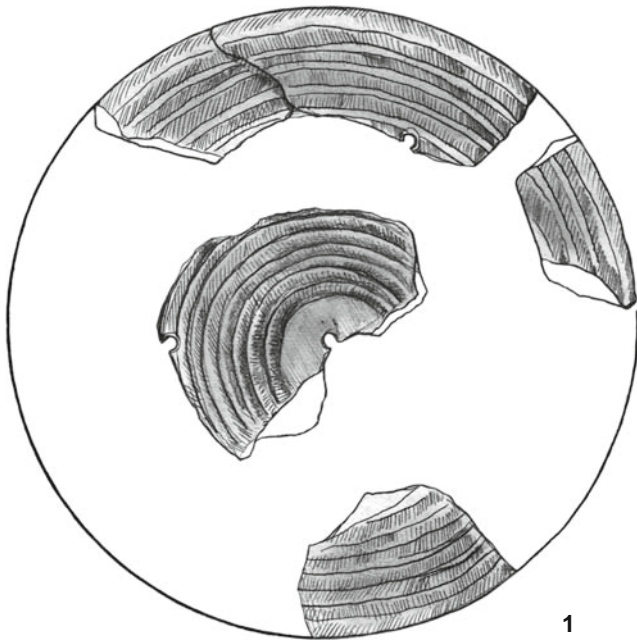

0 3 cm  
ceramika

Tablica 45. Grób 76: rzut na poziomie 1 m; 1-7 – glina  
Plate 45. Grave 76: plan at 1 m; 1-7 – clay

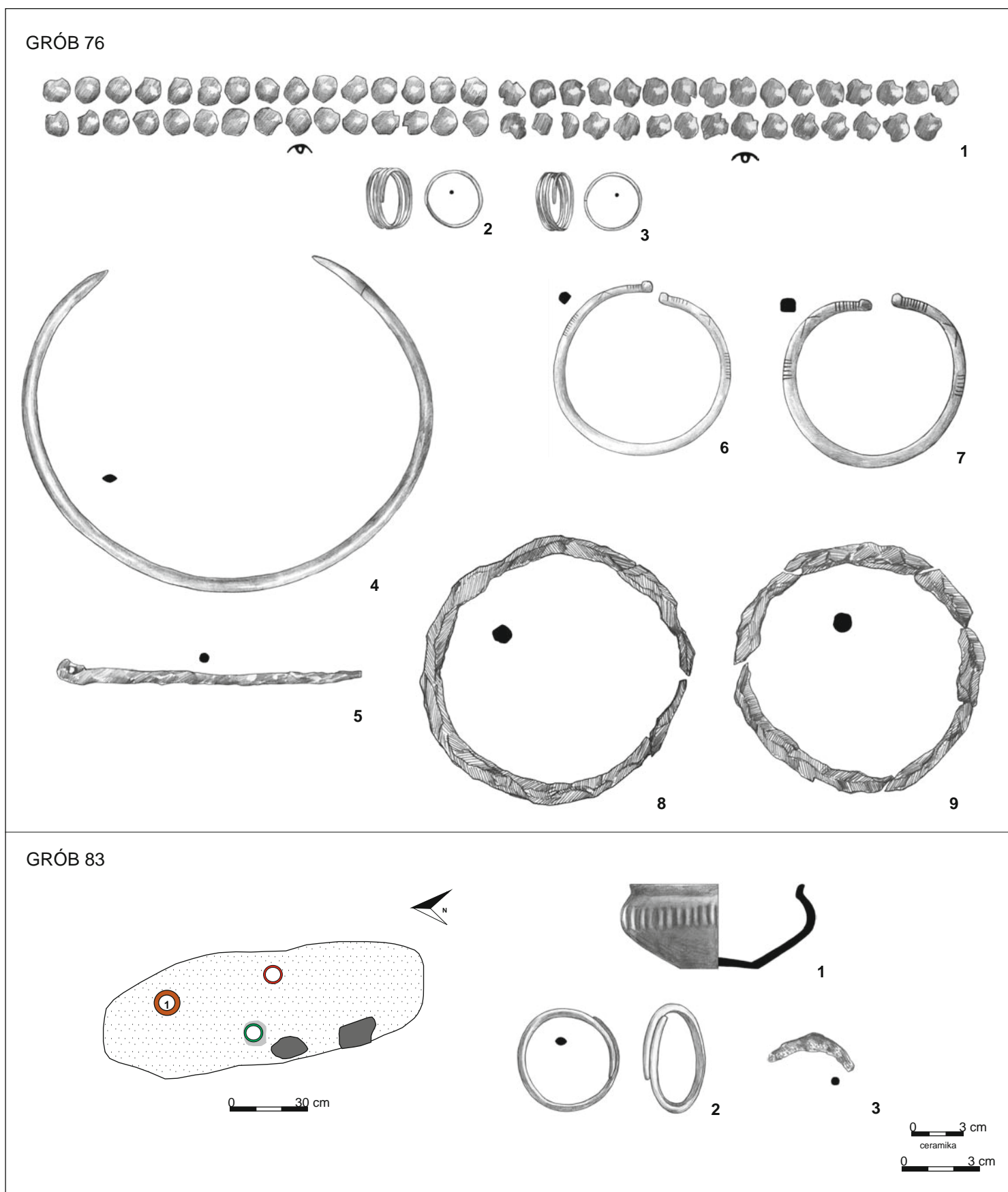

Tablica 46. Grób 76: 1-4, 6-7 – brąz, 5, 8-9 – żelazo. Grób 83: rzut na poziomie 0,7 m; 1 – glina, 2 – brąz, 3 – żelazo  
 Plate 46. Grave 76: 1-4, 6-7 – bronze, 5, 8-9 – iron. Grave 83: plan at 0.7 m; 1 – clay, 2 – bronze, 3 – iron

GRÓB 77

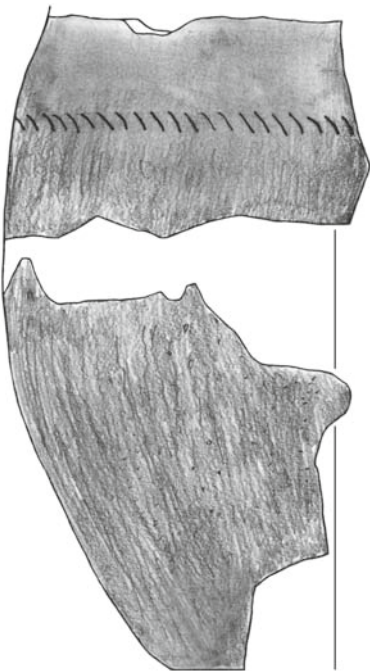
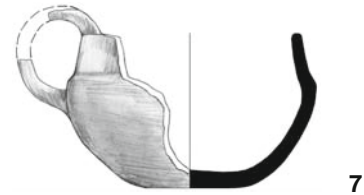
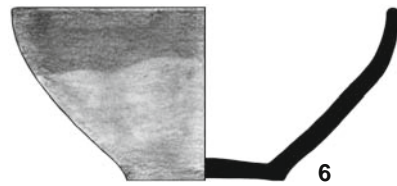
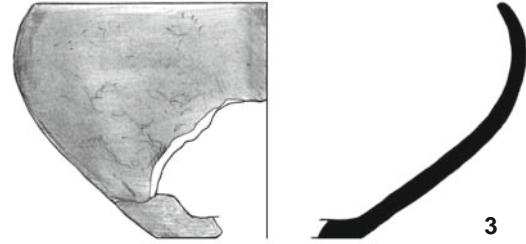
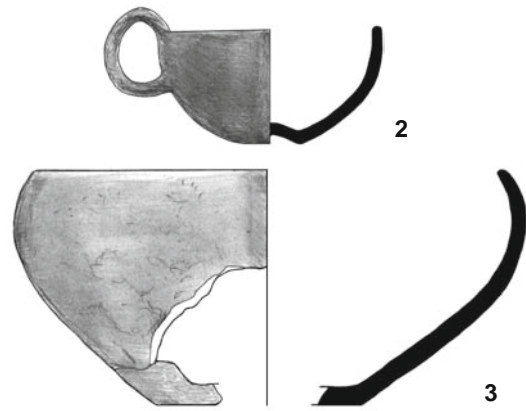
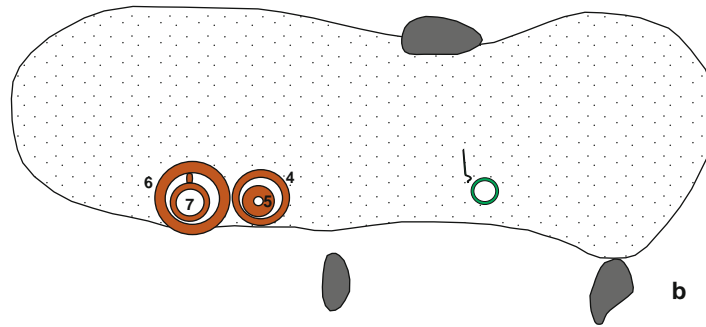
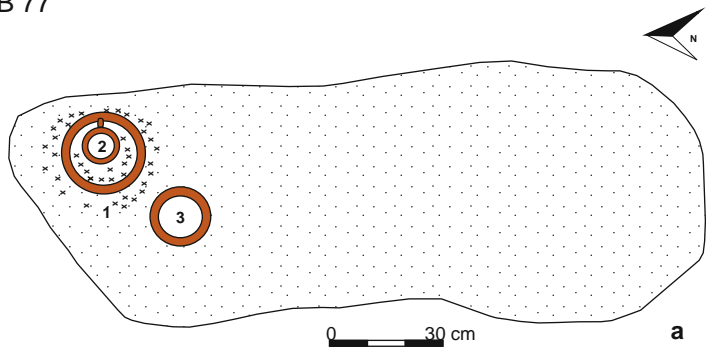

0 3 cm  
ceramika  
0 3 cm

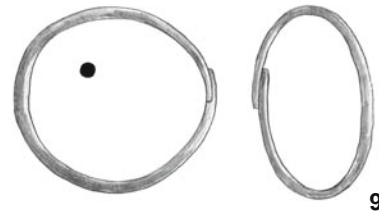

Tablica 47. Grób 77: a – rzut na poziomie 0,6 m, b – rzut na poziomie 0,85 m; 1–7 – glina, 8–9 – brąz  
Plate 47. Grave 77: a – plan at 0.6 m, b – plan at 0.85 m; 1–7 – clay, 8–9 – bronze



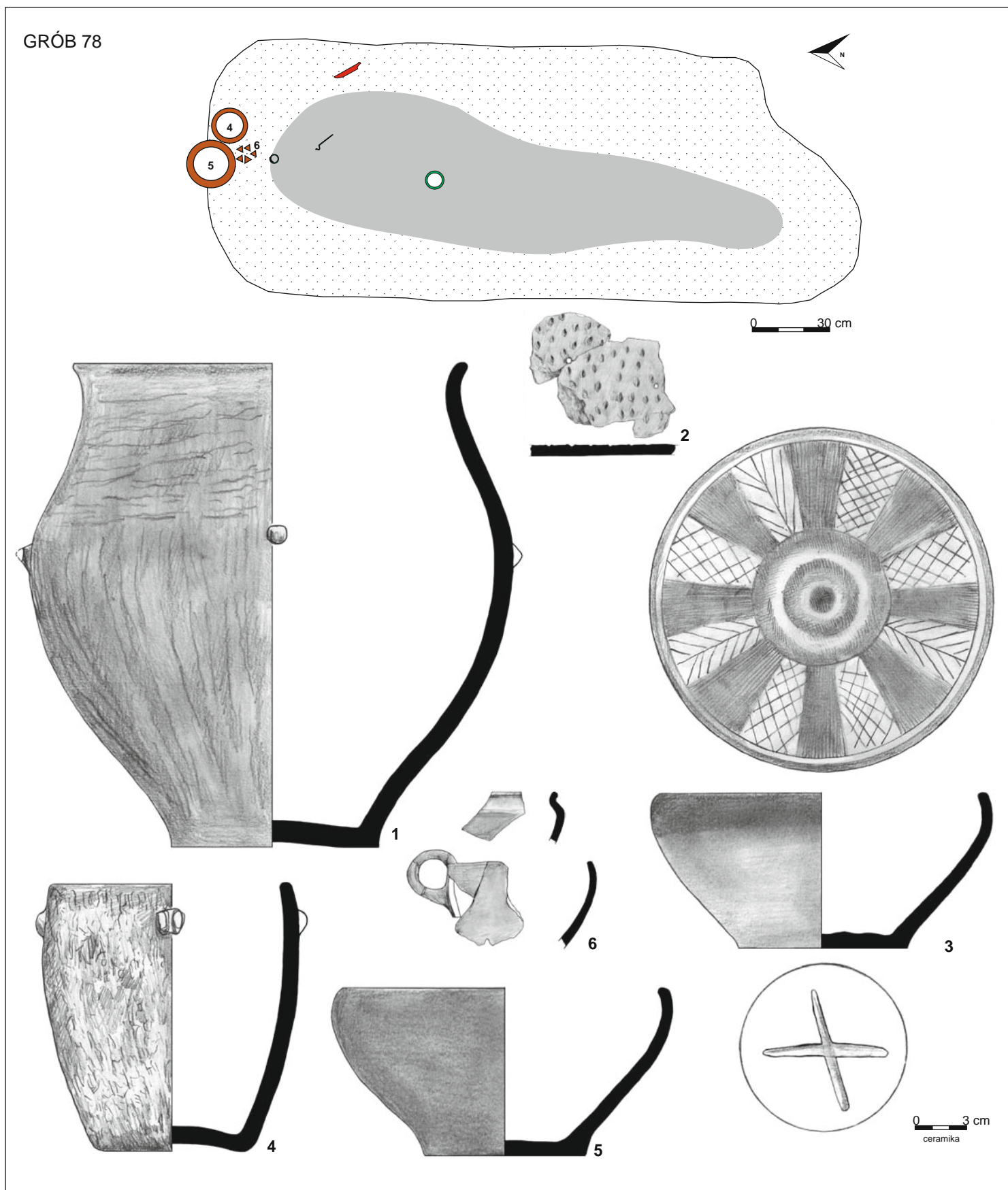

Tablica 48. Grób 78: rzut na poziomie 1 m; 1-6 – glina  
Plate 48. Grave 78: plan at 1 m; 1-6 – clay

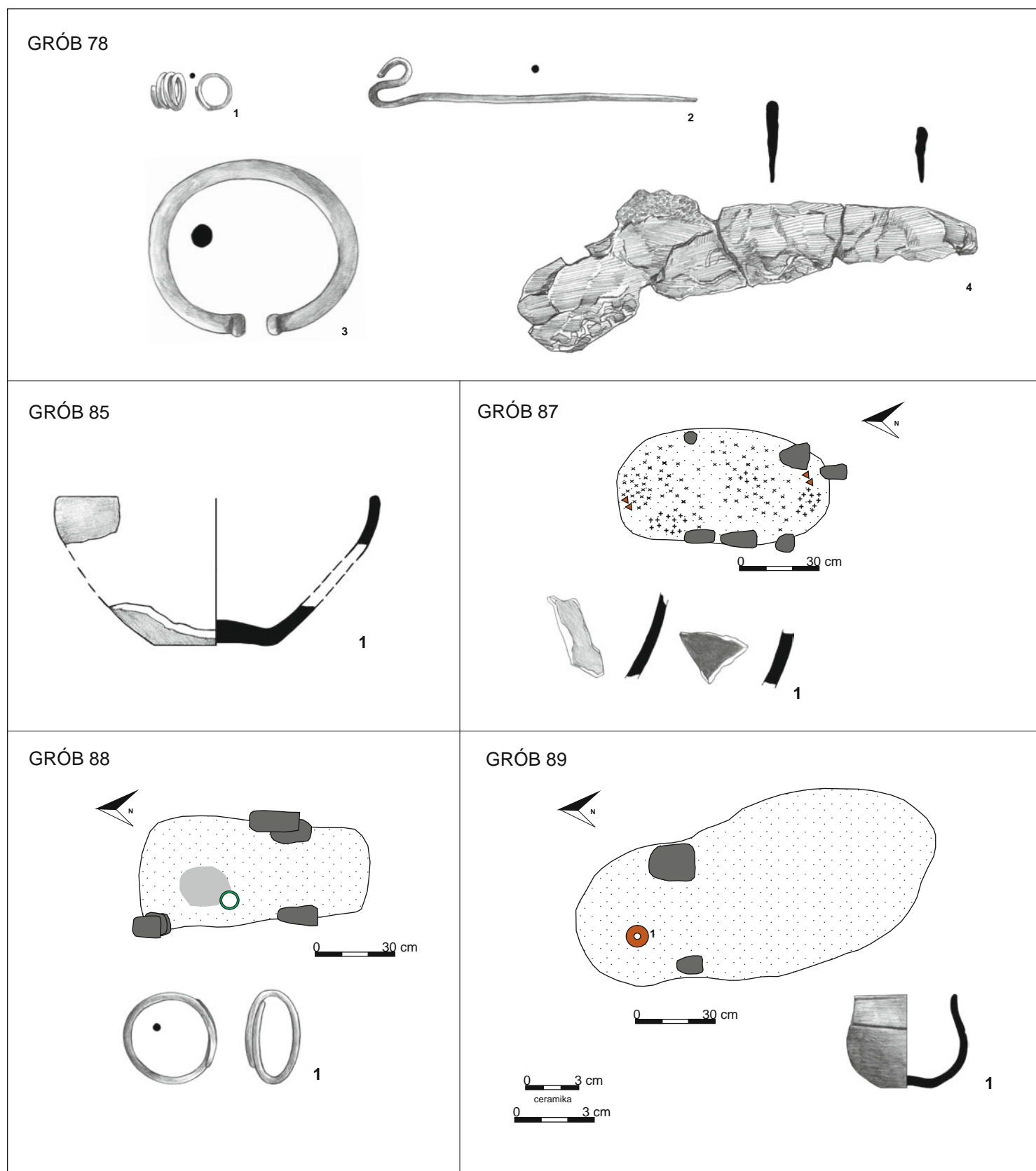

Tablica 49. Grób 78: 1-3 – brąz, 4 – żelazo. Grób 85: 1 – glina. Grób 87: rzut na poziomie 0,6 m; 1 – brąz. Grób 88: rzut na poziomie 0,6 m; 1 – brąz. Grób 89: rzut na poziomie 0,9 m; 1 – glina  
 Plate 49. Grave 78: 1-3 – bronze, 4 – iron. Grave 85: 1 – clay. Grave 87: plan at 0.6 m; 1 – bronze. Grave 88: plan at 0.6 m; 1 – bronze. Grave 89: plan at 0.9 m; 1 – clay

GRÓB 79

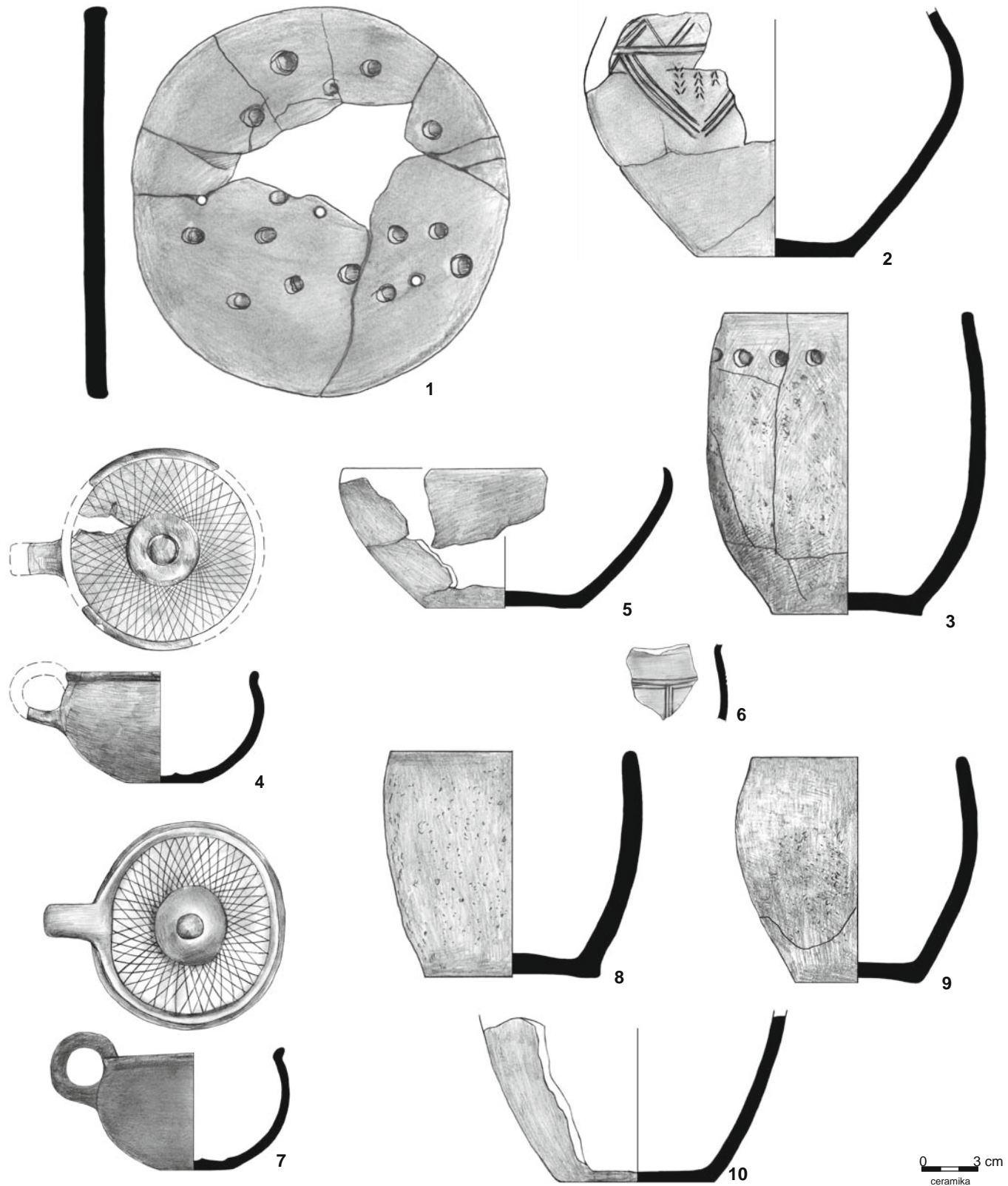

Tablica 50. Grób 79: 1-10 – glina  
Plate 50. Grave 79: 1-10 – clay

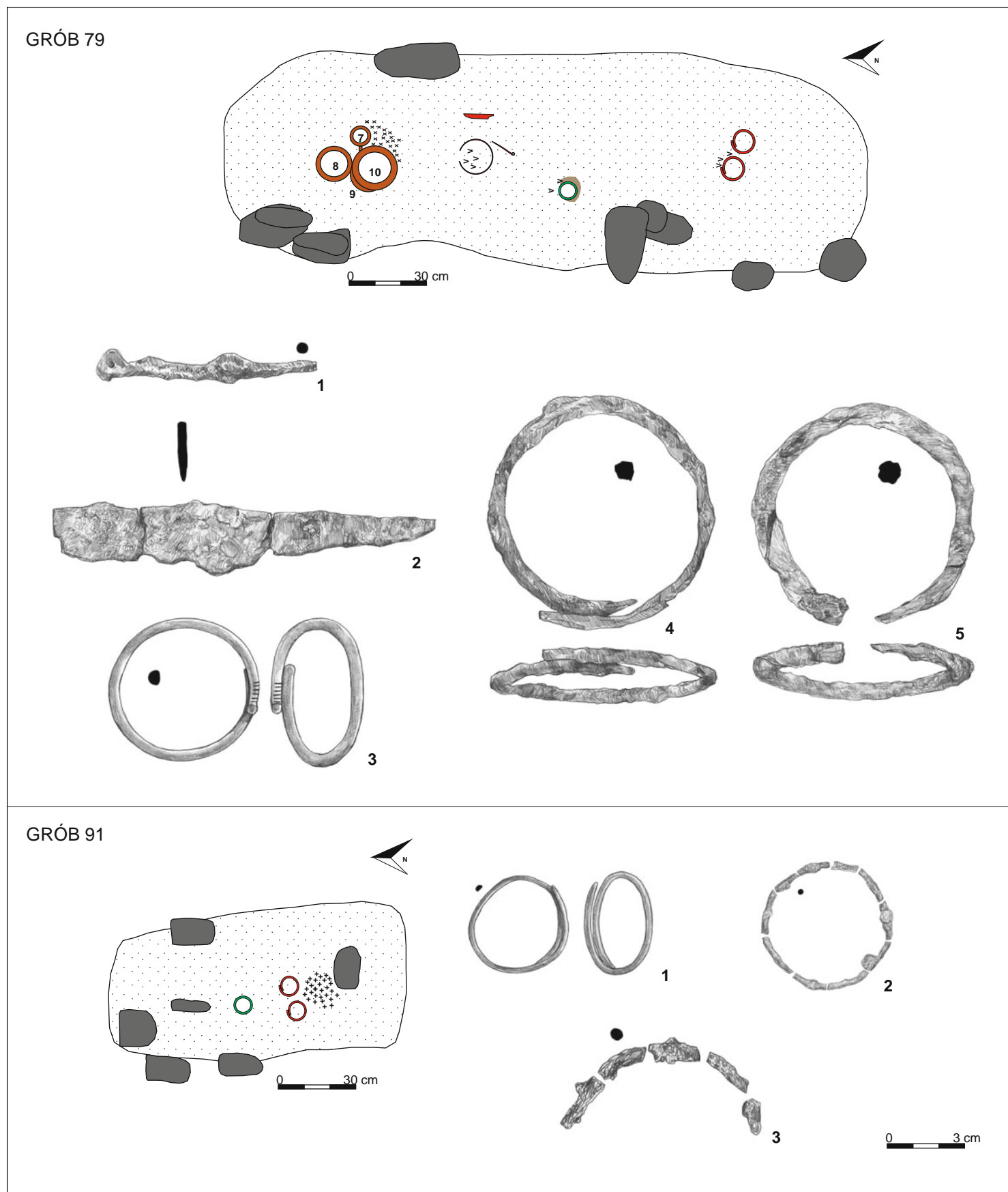

Tablica 51. Grób 79: rzut na poziomie 1 m; 1-2, 4-5 – żelazo, 3 – brąz. Grób 91: rzut na poziomie 0,7 m; 1 – brąz, 2-3 – żelazo  
 Plate 51. Grave 79: plan at 1 m; 1-2, 4-5 – iron, 3 – bronze. Grave 91: plan at 0.7 m; 1 – bronze, 2-3 – iron

GRÓB 81

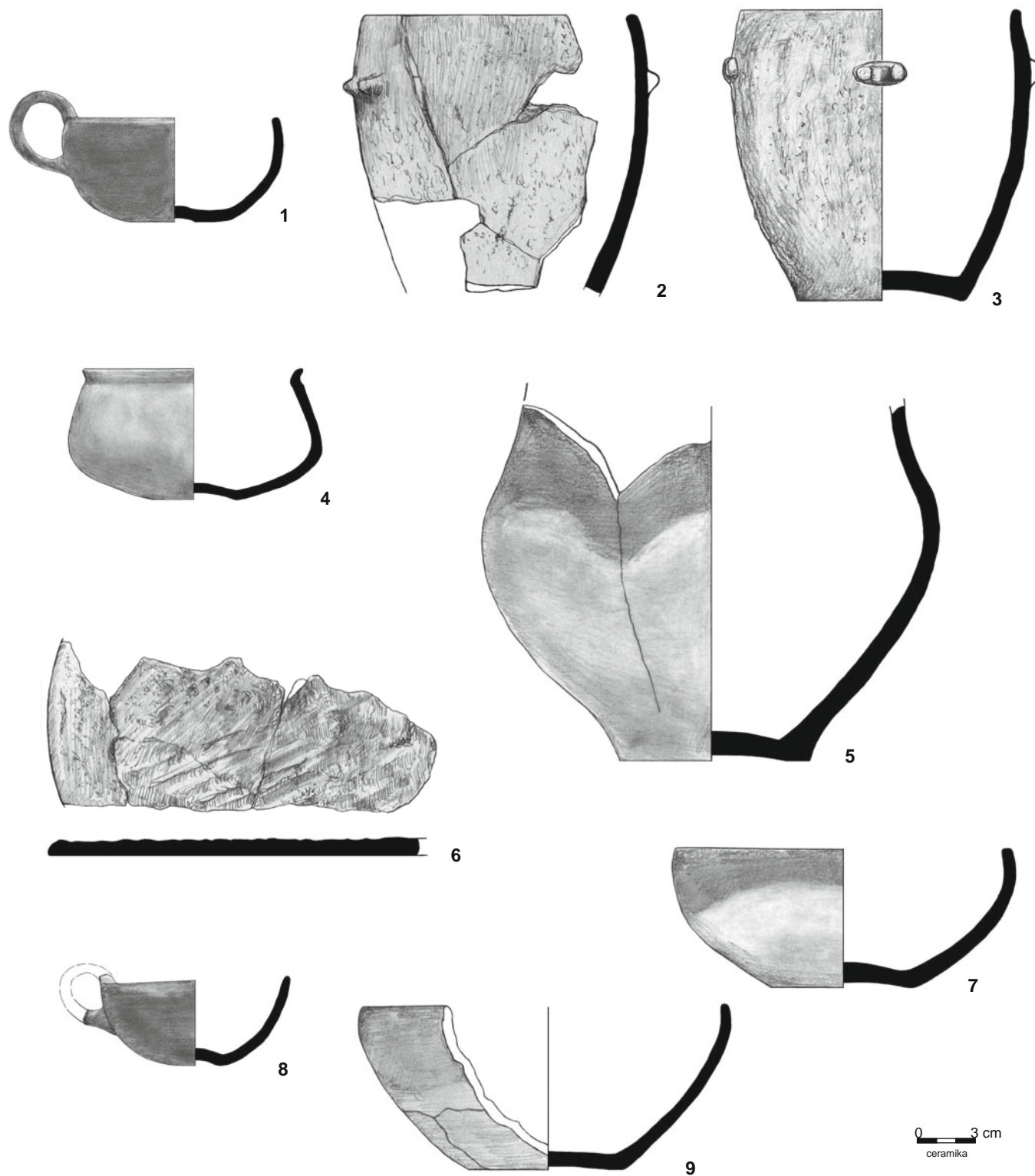

Tablica 52. Grób 81: 1-9 – glina  
Plate 52. Grave 81: 1-9 – clay

GRÓB 81

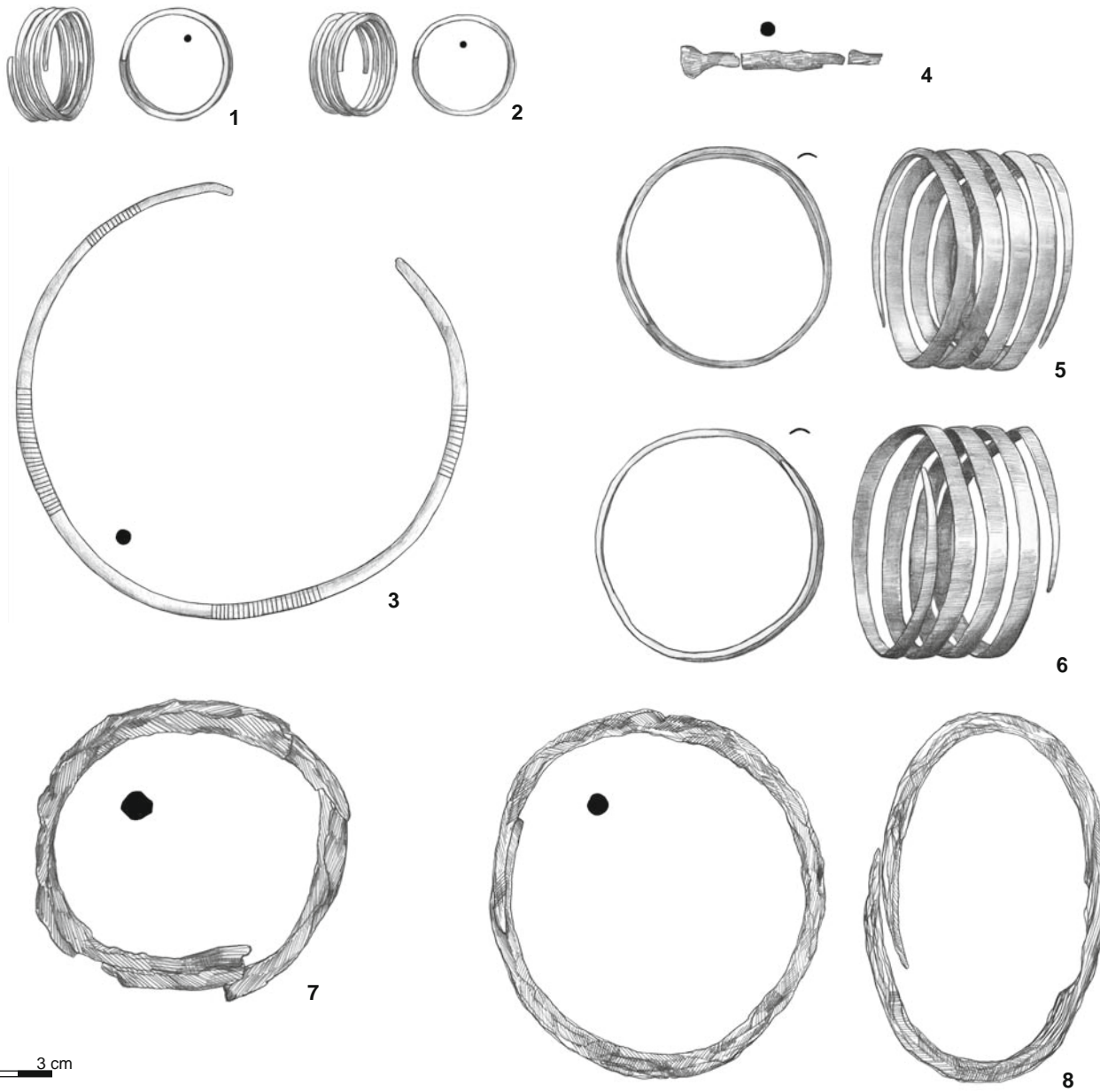
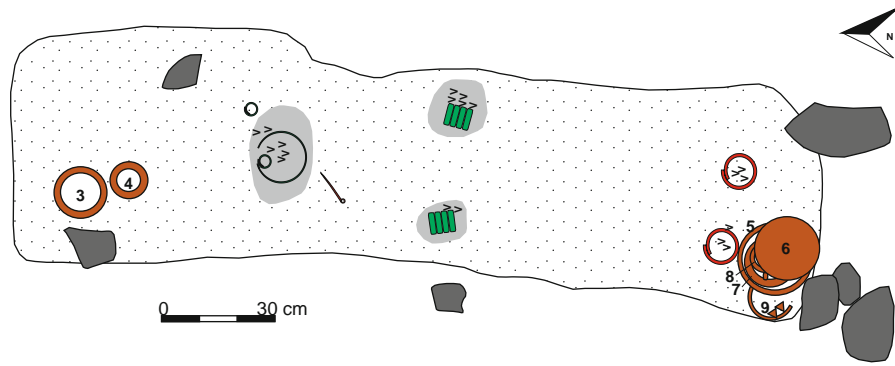

Tablica 53. Grób 81: rzut na poziomie 1,2 m; 1-3, 5-6 – brąz, 4, 7-8 – żelazo  
 Plate 53. Grave 81: plan at 1.2 m; 1-3, 5-6 – bronze, 4, 7-8 – iron

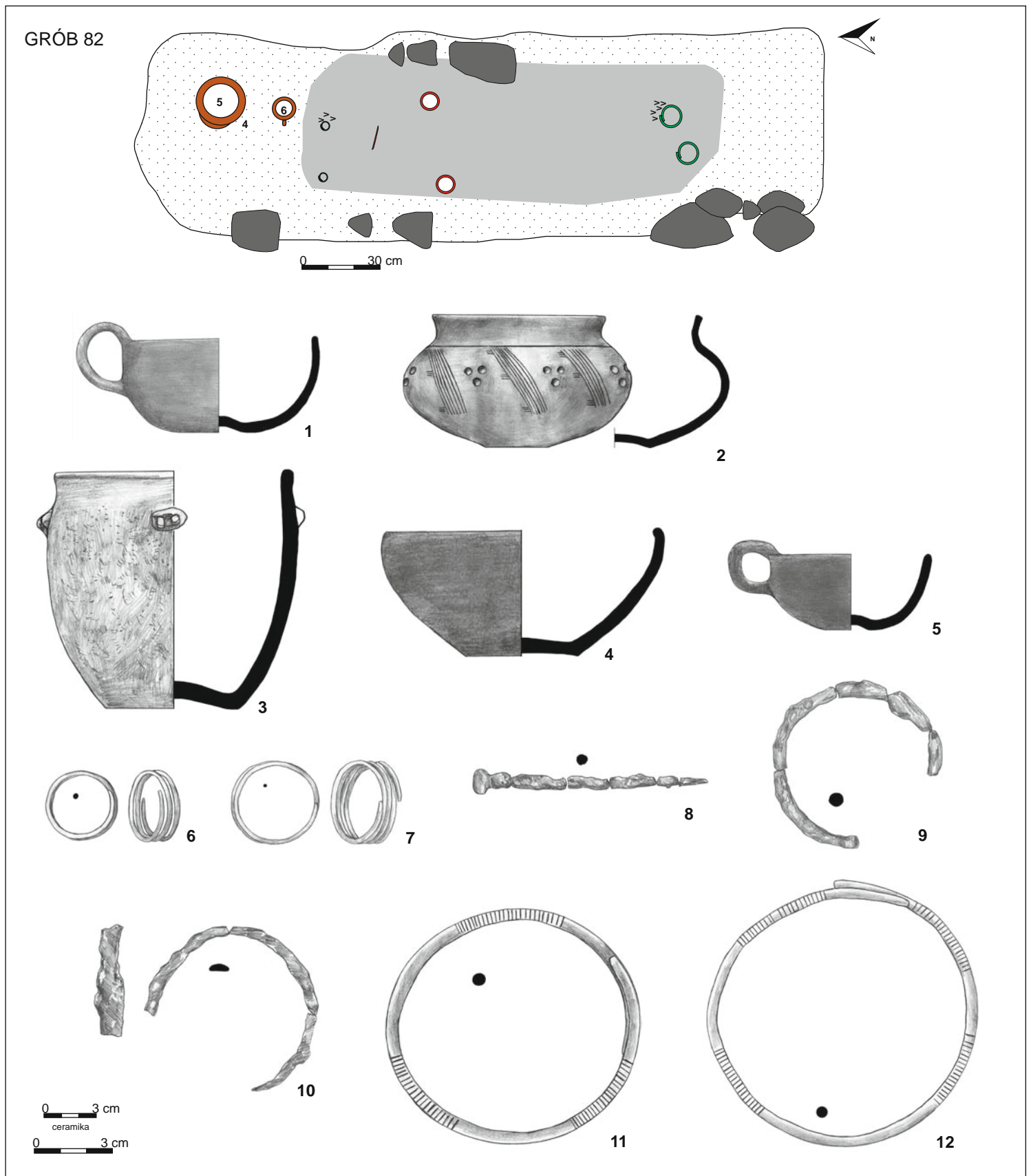

Tablica 54. Grób 82: rzut na poziomie 1 m; 1-5 – glina, 6-7, 11-12 – brąz, 8-10 – żelazo (nr 1-5 to nacz. 2-6 z dok. opisowej i rzutu grobu)  
 Plate 54. Grave 82: plan at 1 m; 1-5 – clay, 6-7, 11-12 – bronze, 8-10 – iron (nos 1-5 are vessels marked as nos 2-6 in the description and plan of the grave)

GRÓB 90

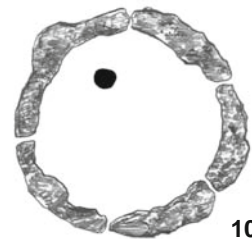
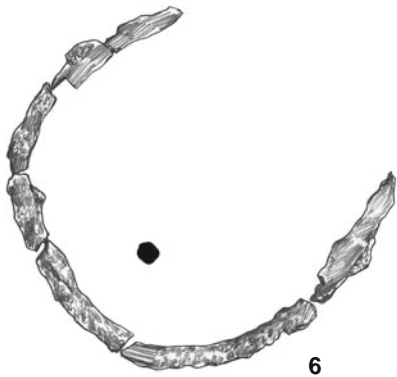
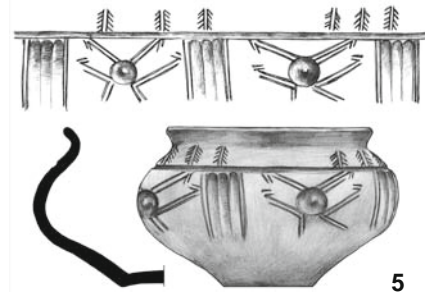
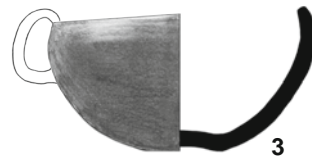
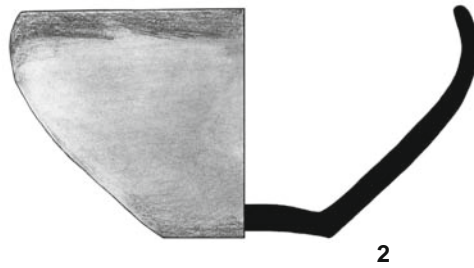
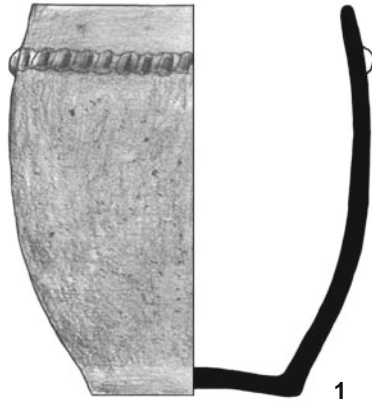
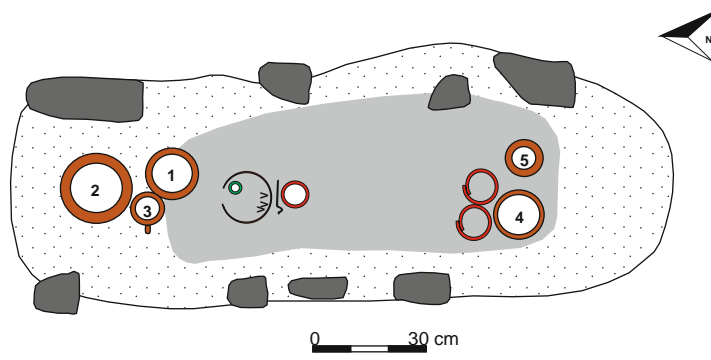

Tablica 55. Grób 90: rzut na poziomie 0,8 m; 1-5 – glina, 6, 9-11 – żelazo, 7-8 – brąz  
 Plate 55. Grave 90: plan at 0.8 m; 1-5 – clay, 6, 9-11 – iron, 7-8 – bronze



GRÓB 92

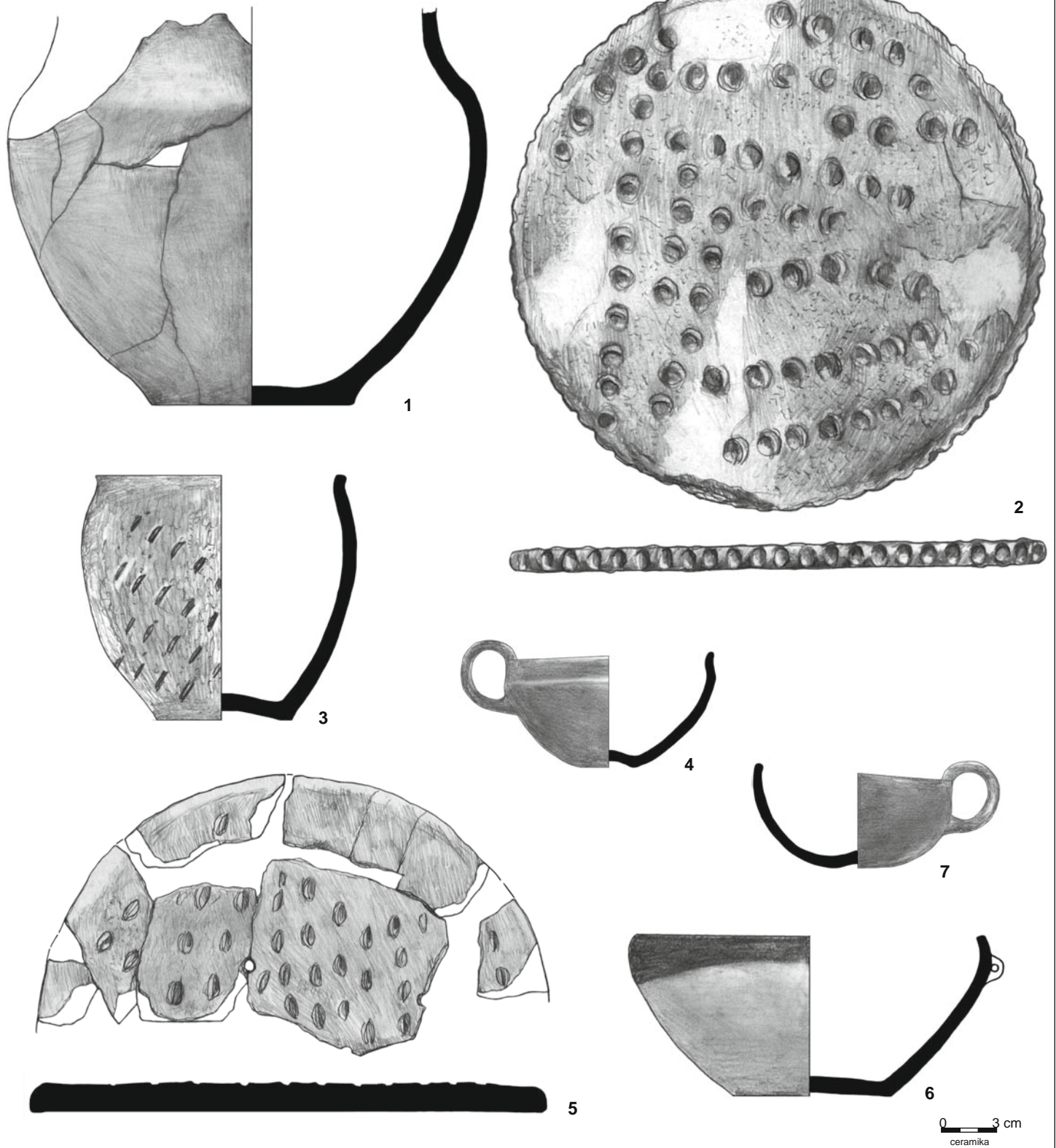

Tablica 56. Grób 90: 1-7 – glina  
 Plate 56. Grave 90: 1-7 – clay

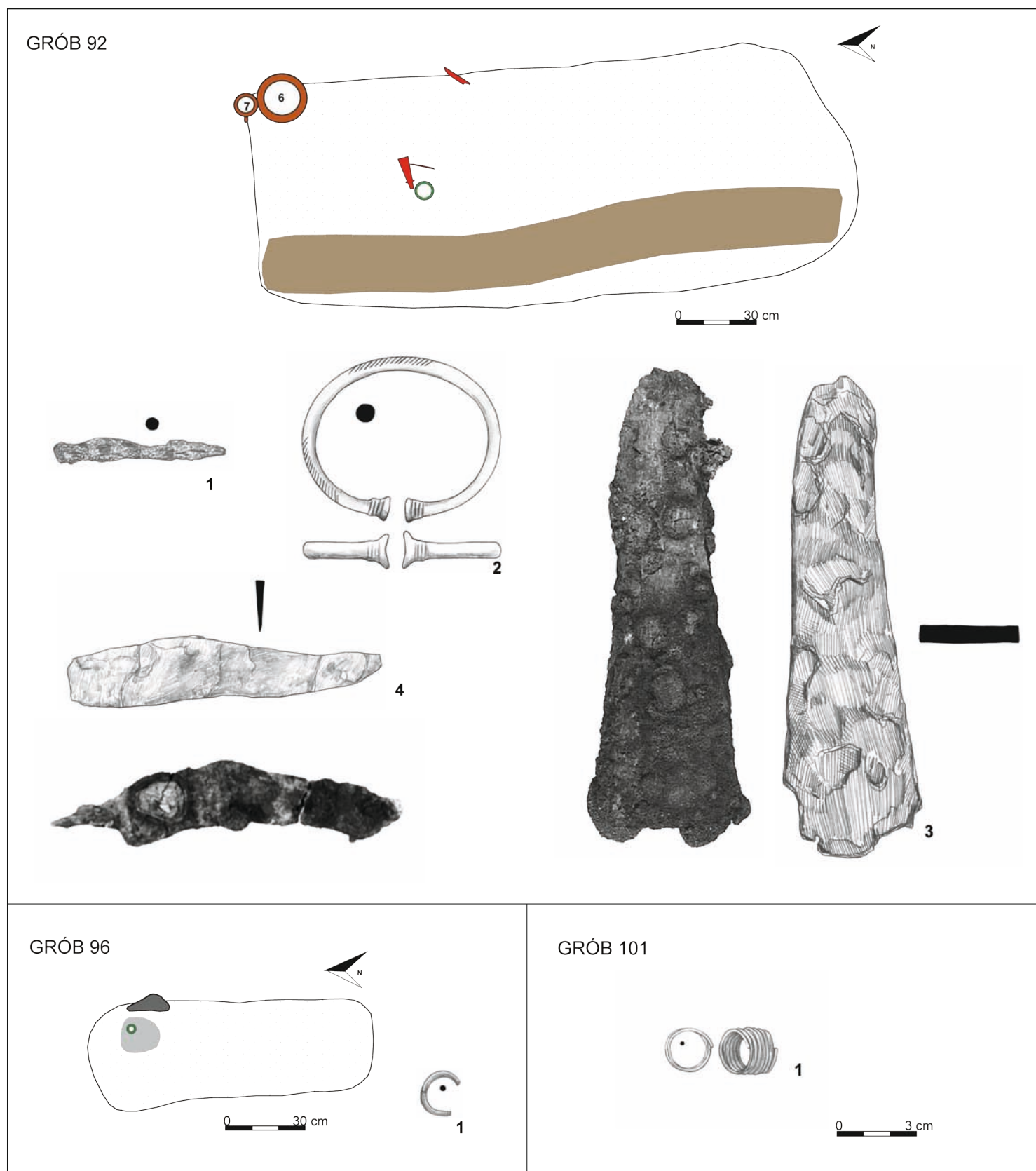

Tablica 57. Grób 92: rzut na poziomie 1 m; 1, 3-4 – żelazo (fot. z dok. archiwalnej), 2 – brąz. Grób 96: rzut na poziomie 0,9 m; 1 – brąz. Grób 101: 1 – brąz  
 Plate 57. Grave 92: plan at 1 m; 1, 3-4 – iron (photo from archival documentation), 2 – bronze. Grave 96: plan at 0.9 m; 1 – bronze. Grave 101: 1 – bronze

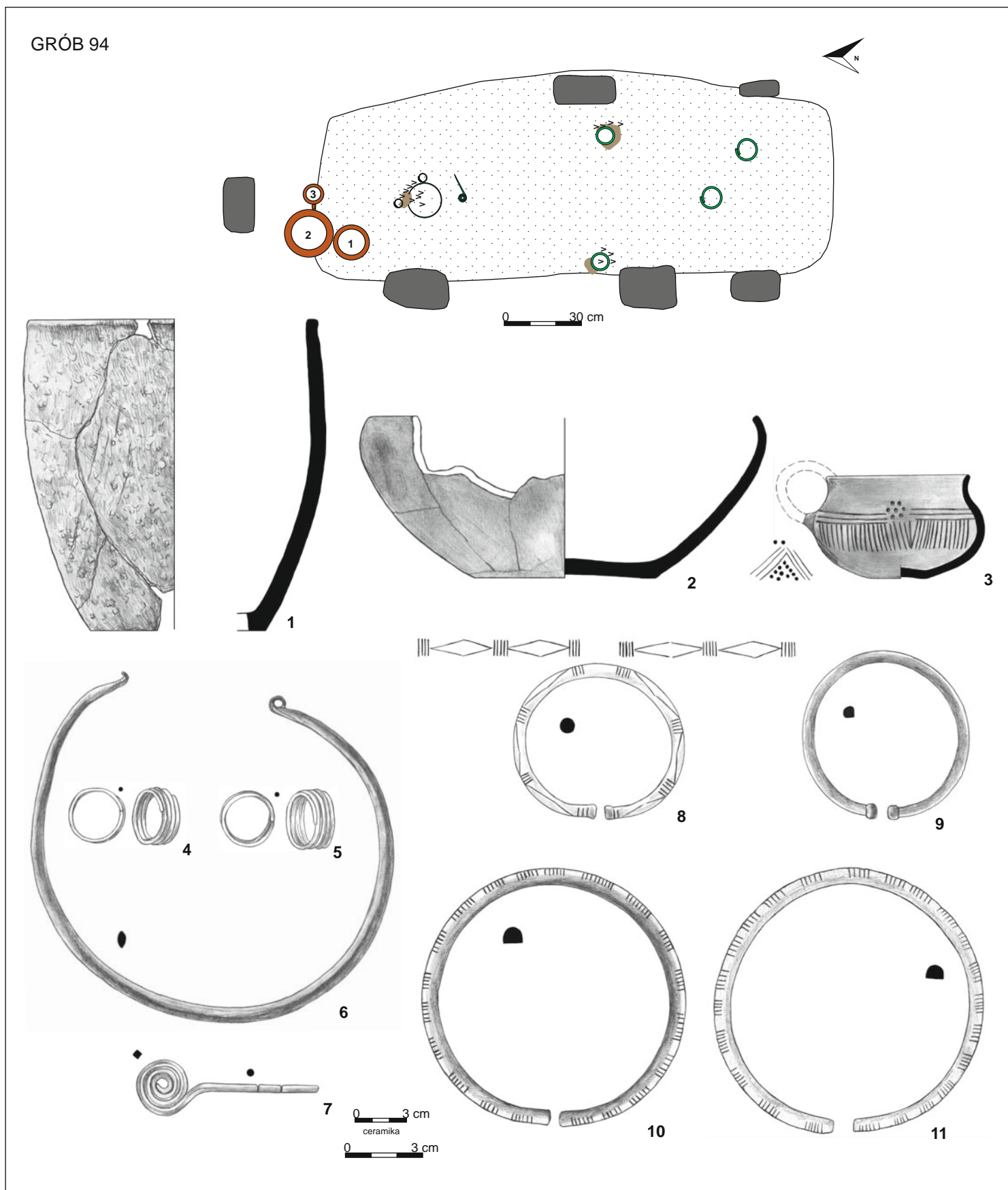

Tablica 58. Grób 94: rzut na poziomie 1 m; 1-3 – glina, 4-11 – brąz  
 Plate 58. Grave 94: plan at 1 m; 1-3 – clay, 4-11 – bronze

GRÓB 97

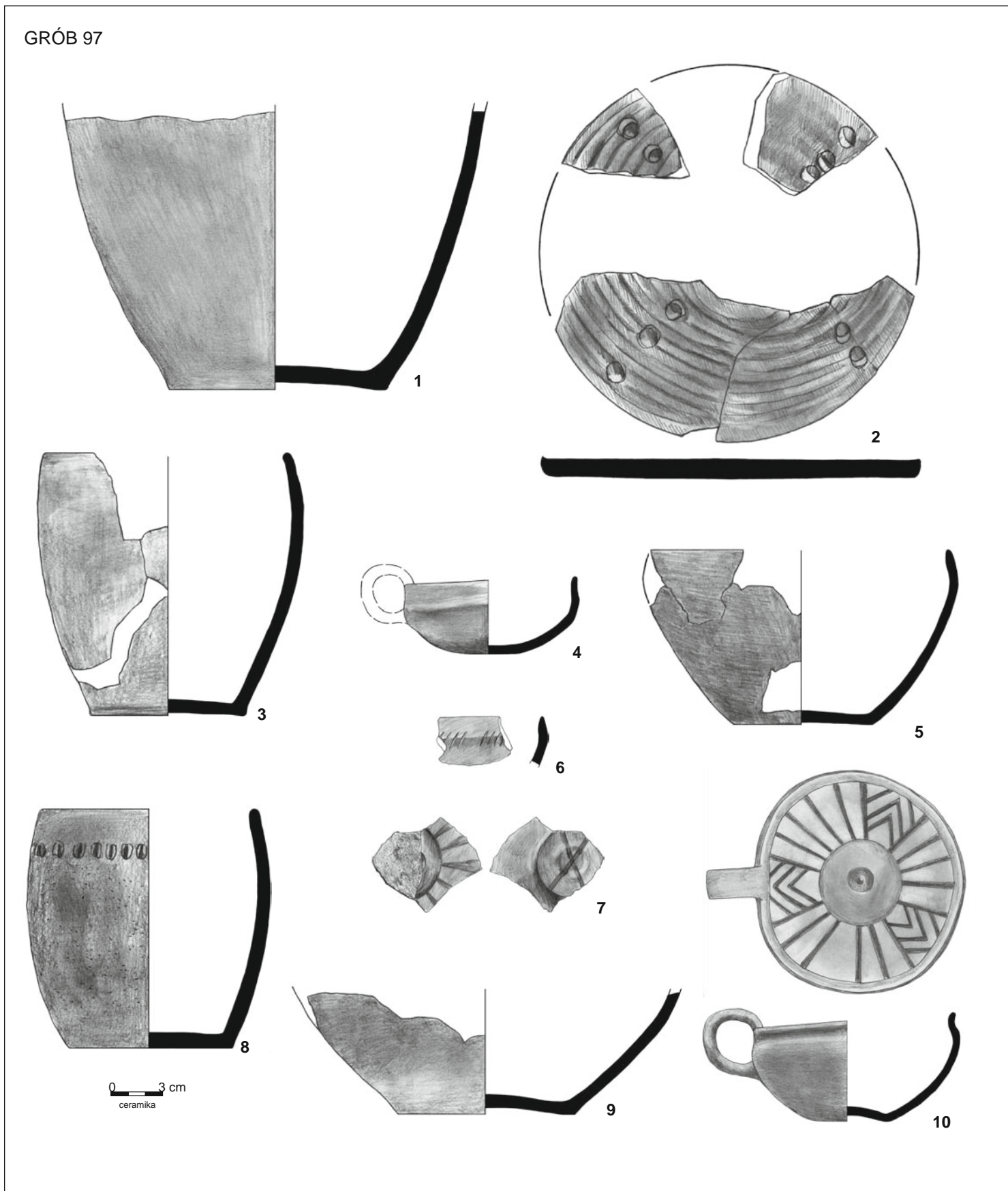

Tablica 59. Grób 97: 1-10 – glina  
Plate 59. Grave 97: 1-10 – clay

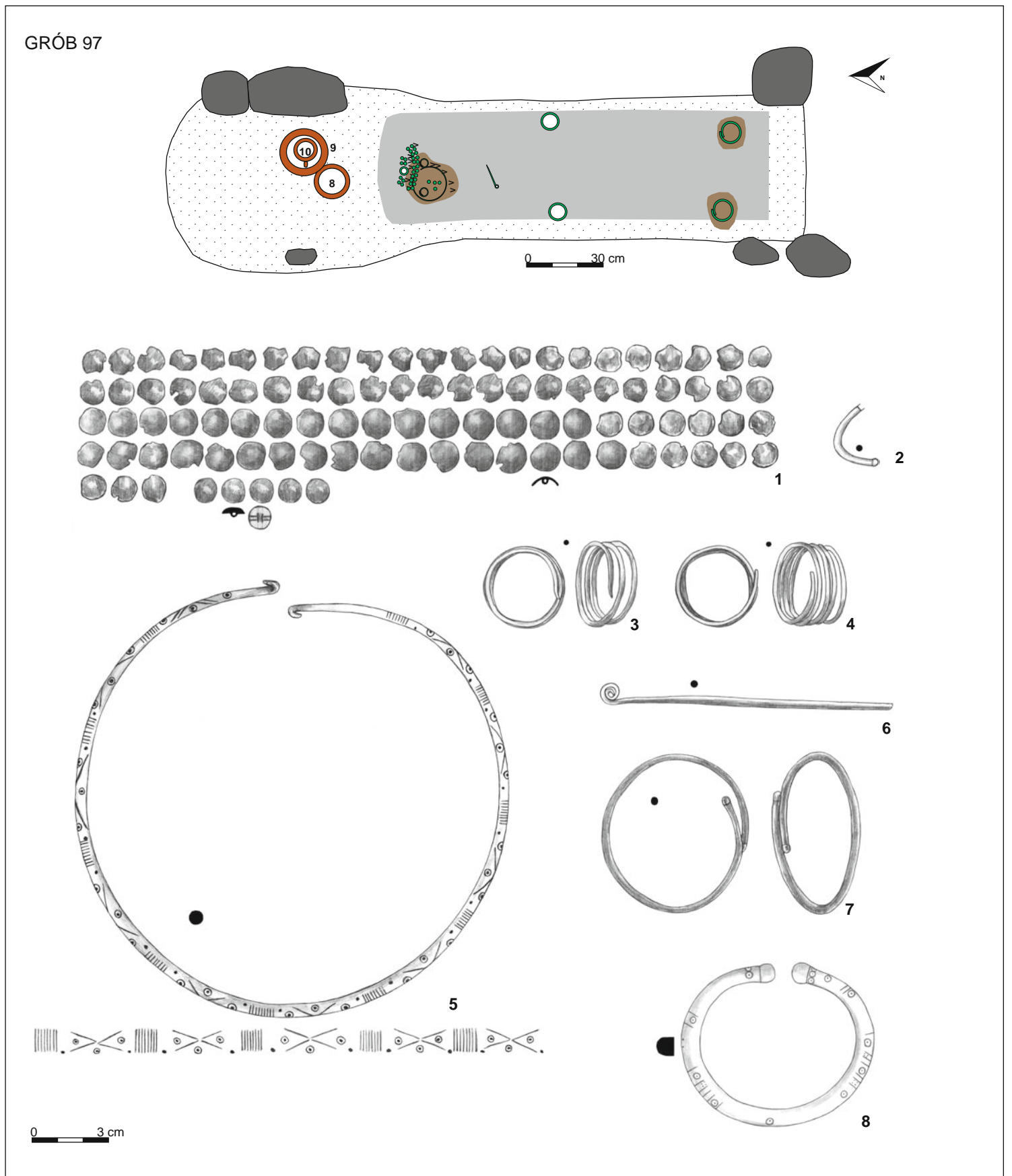

Tablica 60. Grób 97: rzut na poziomie 1 m; 1-8 – brąz  
 Plate 60. Grave 97: plan at 1 m; 1-8 – bronze

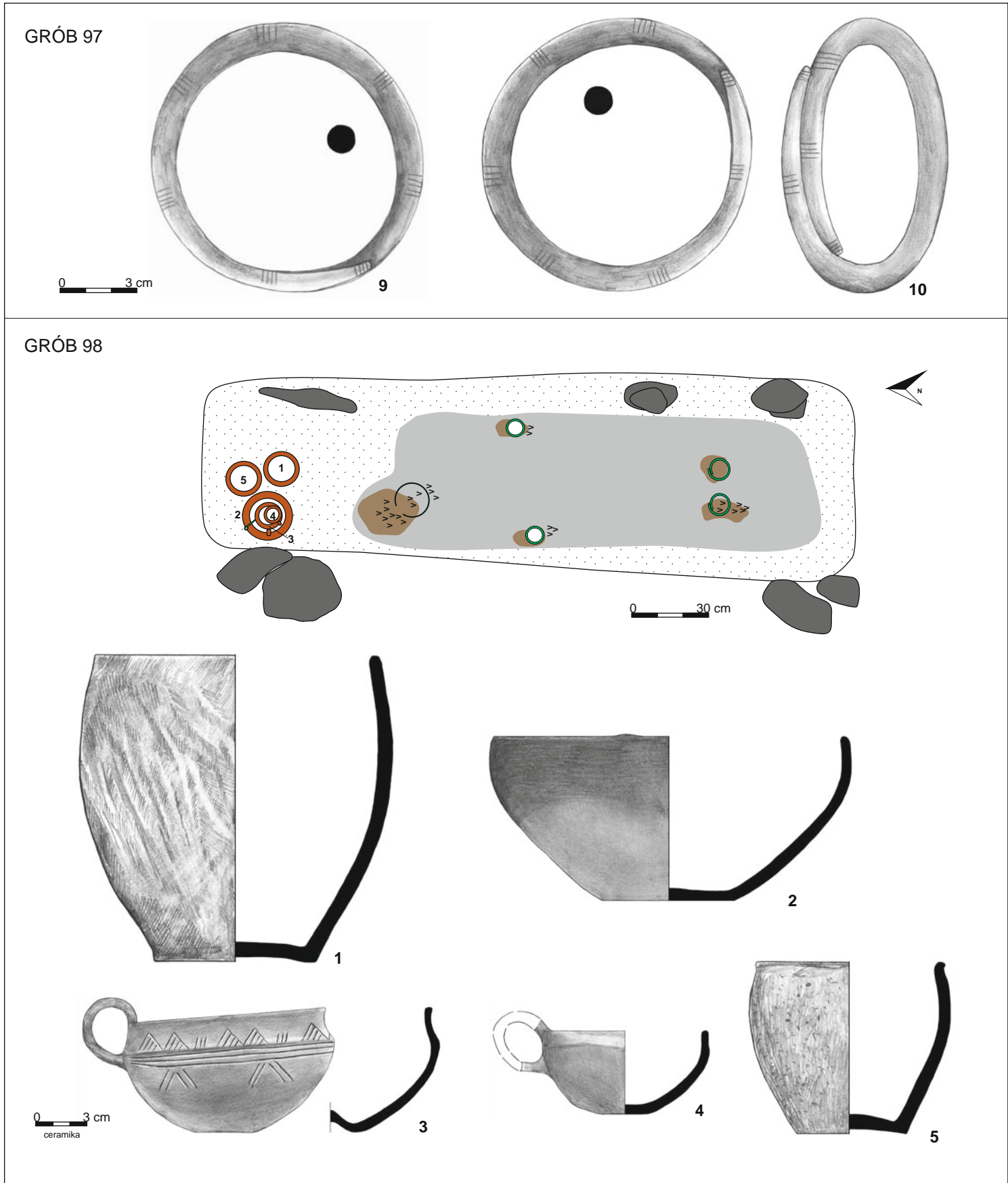

Tablica 61. Grób 97: 9–10 – brąz. Grób 98: rzut na poziomie 1 m; 1–5 – glina  
 Place 61. Grave 97: 9–10 – bronze. Grave 98: plan at 1 m; 1–5 – clay

GRÓB 98

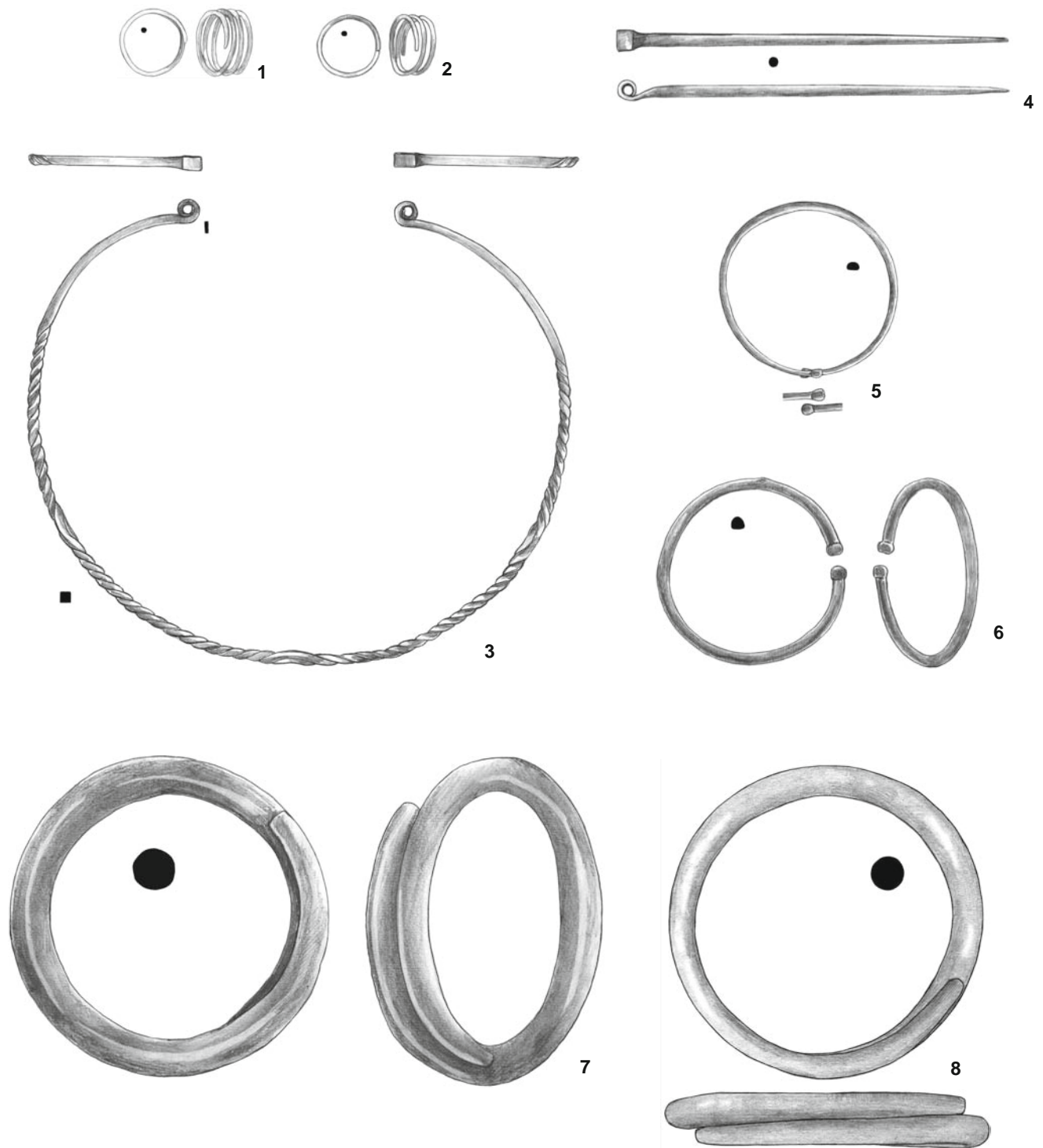

Tablica 62. Grób 98: 1-8 – brąz  
 Plate 62. Grave 98: 1-8 – bronze

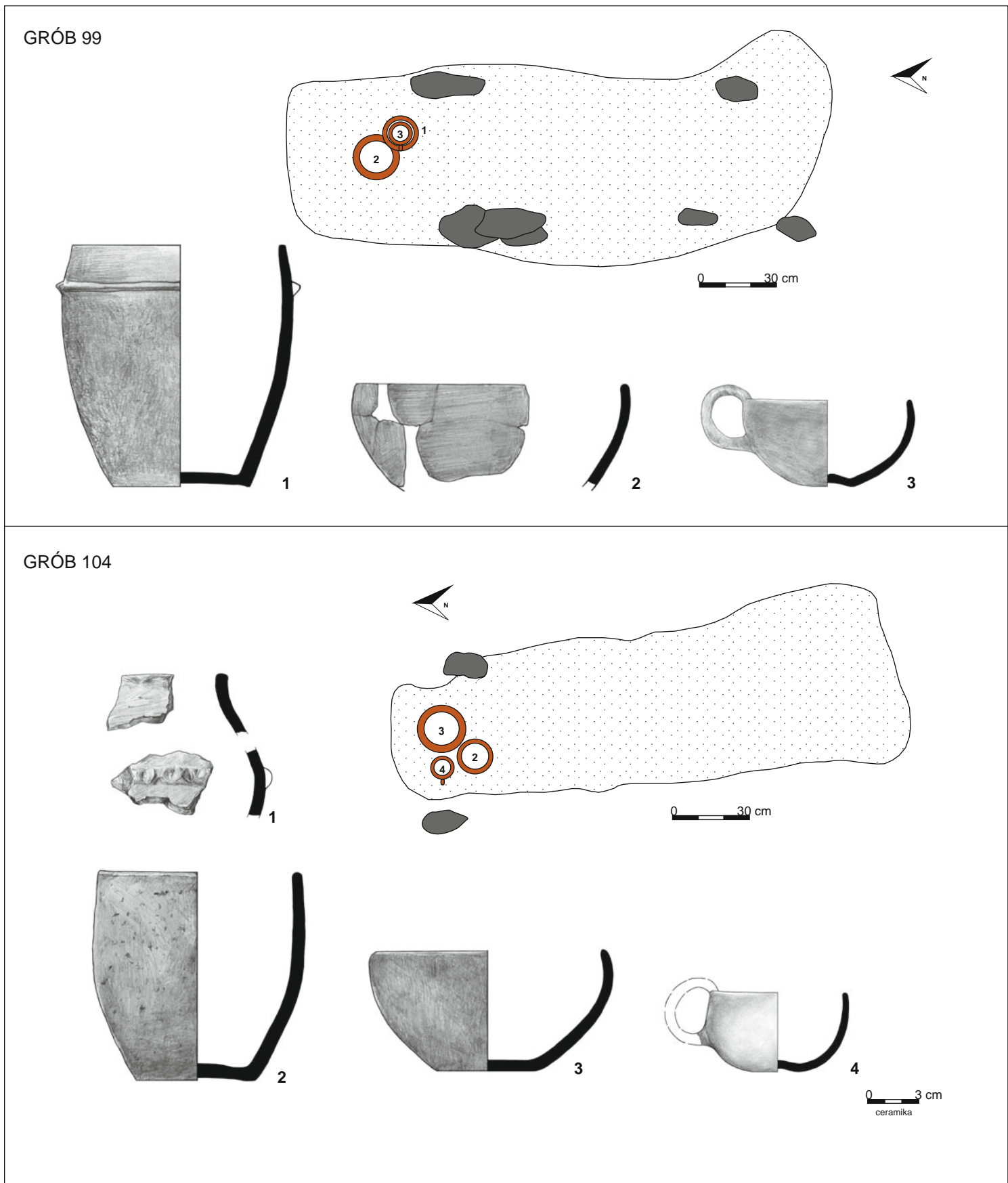

Tablica 63. Grób 99: rzut na poziomie 0,9 m; 1-3 – glina. Grób 104: rzut na poziomie 0,7 m; 1-4 – glina  
 Plate 63. Grave 99: plan at 0.9 m; 1-3 – clay. Grave 104: plan at 0.7 m; 1-4 – clay



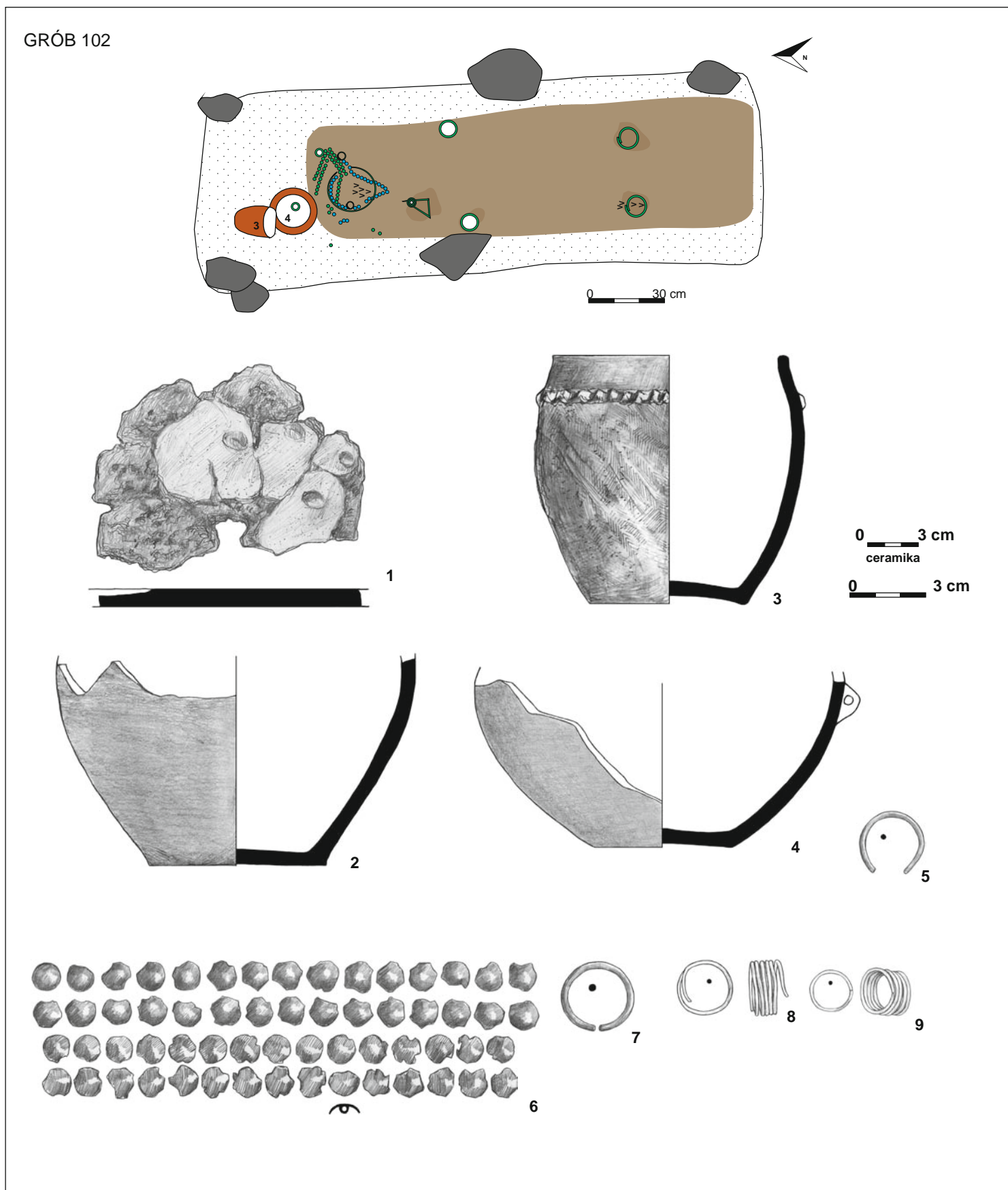

Tablica 64. Grób 102: rzut na poziomie 1,1 m; 1-4 – glina, 5-9 – brąz  
 Plate 64. Grave 102: plan at 1.1 m; 1-4 – clay, 5-9 – bronze

GRÓB 102

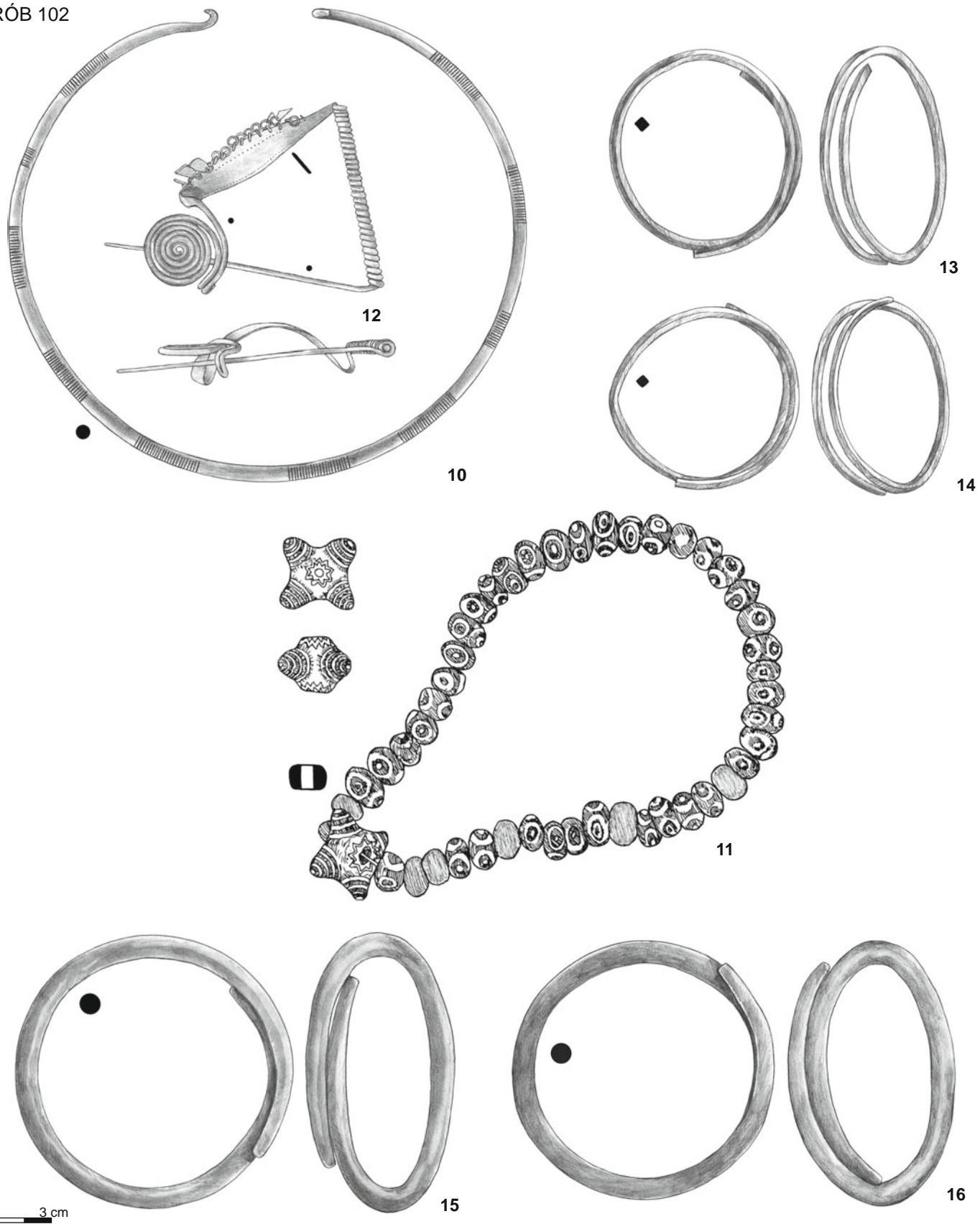

337 TABELICE

Tablica 65. Grób 102: 10, 12-16 – brąz, 11 – szkło  
Plate 65. Grave 102: 10, 12-16 – bronze, 11 – glass

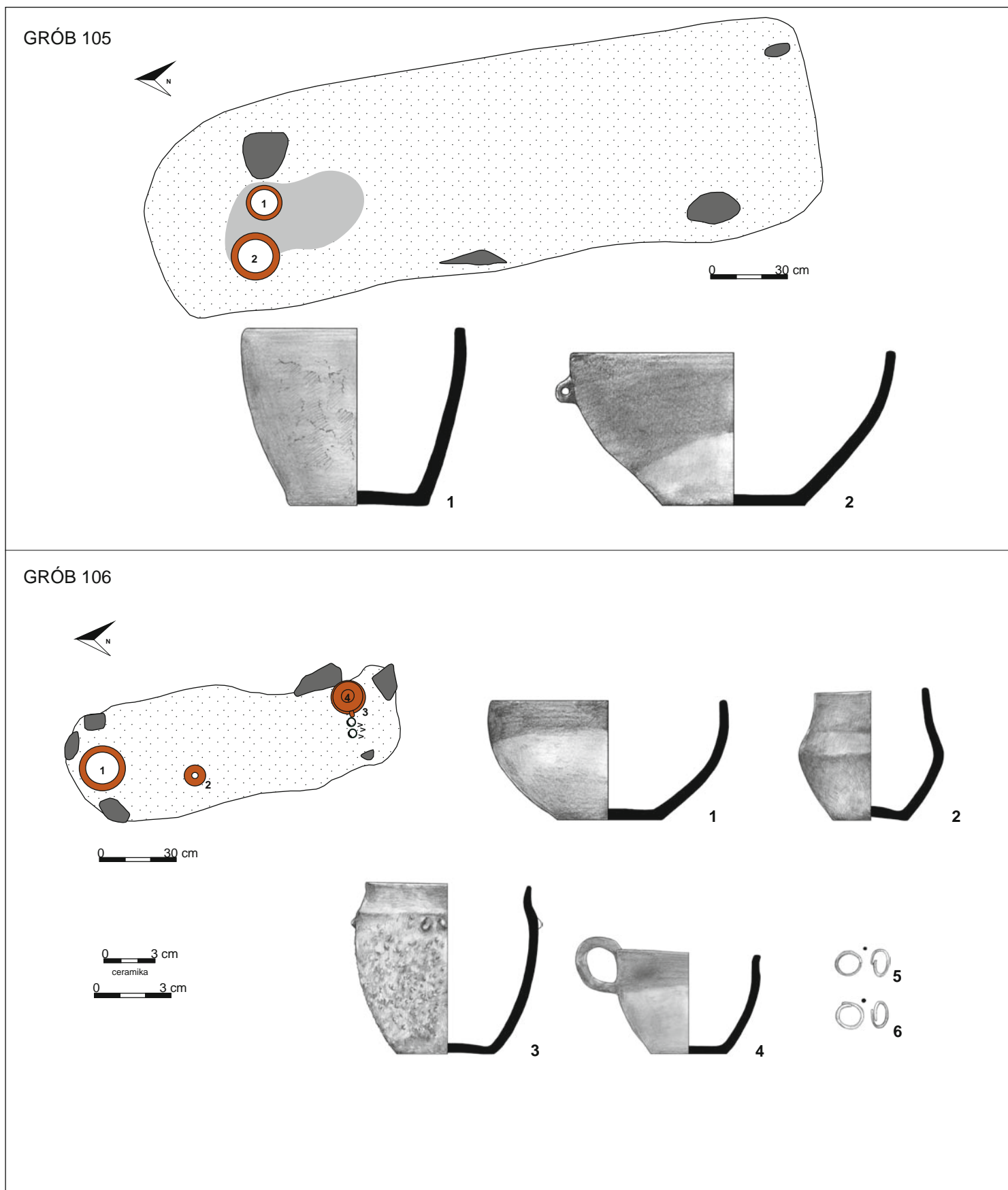

Tablica 66. Grób 105: rzut na poziomie 0,8 m; 1-2 – glina. Grób 106: rzut na poziomie 0,7 m; 1-4 – glina, 5-6 – brąz  
 Plate 66. Grave 105: plan at 0.8 m; 1-2 – clay. Grave 106: plan at 0.7 m; 1-4 – clay, 5-6 – bronze

GRÓB 107

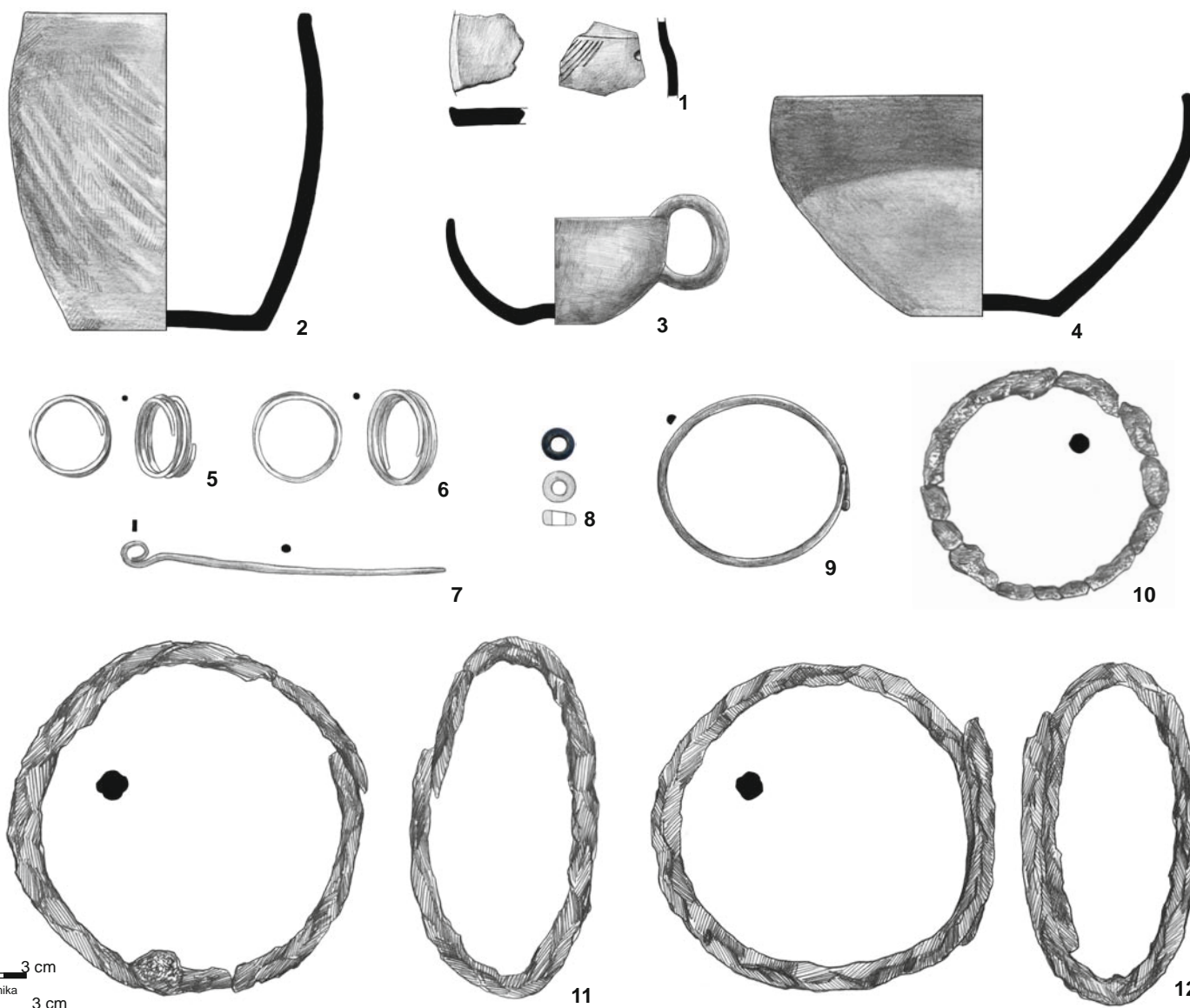
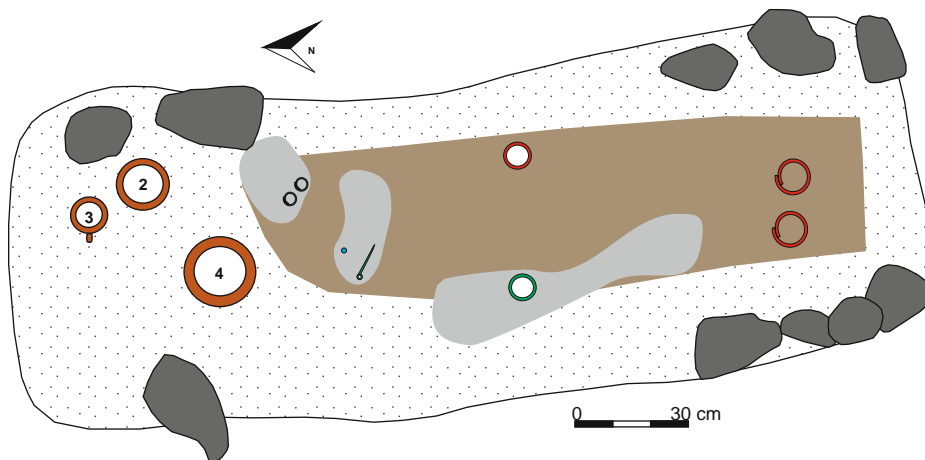

Tablica 67. Grób 107: rzut na poziomie 0,8 m; 1-4 – glina, 5-7, 9 – brąz, 8 – szkło, 10-12 – żelazo  
 Plate 67. Grave 107: plan at 0.8 m; 1-4 – clay, 5-7, 9 – bronze, 8 – glass, 10-12 – iron

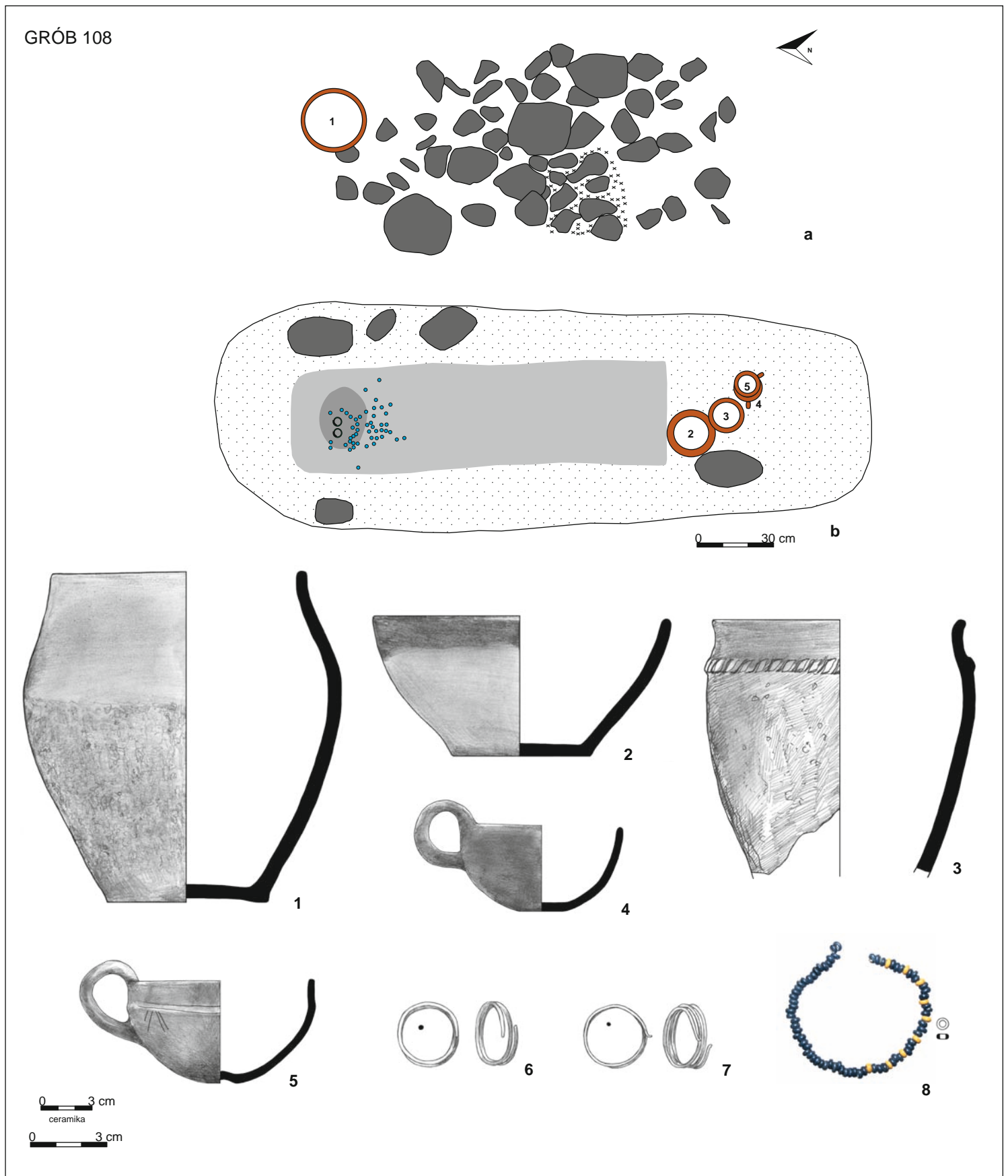

Tablica 68. Grób 108: a – rzut na poziomie 0,3 m, b – rzut na poziomie 0,7 m; 1–5 – glina, 6–7 – brąz, 8 – szkło  
 Plate 68. Grave 108: a – plan at 0.3 m, b – plan at 0.7 m; 1–5 – clay, 6–7 – bronze, 8 – glass

GRÓB 111

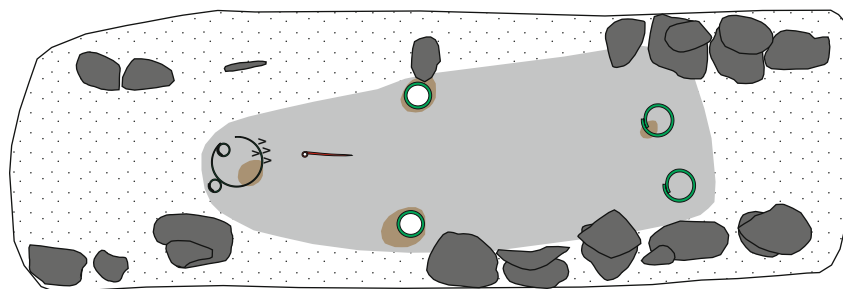

0 30 cm

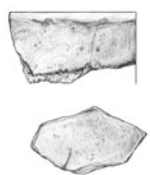

4

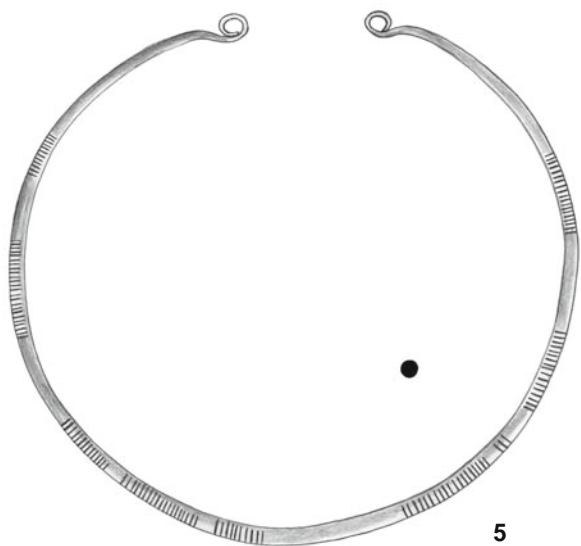

5

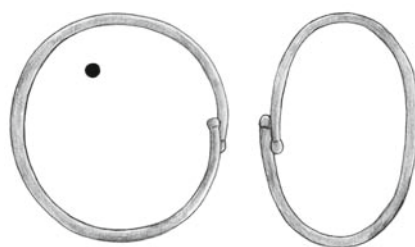

6

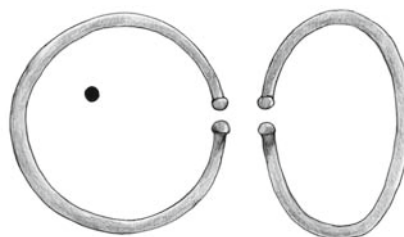

7

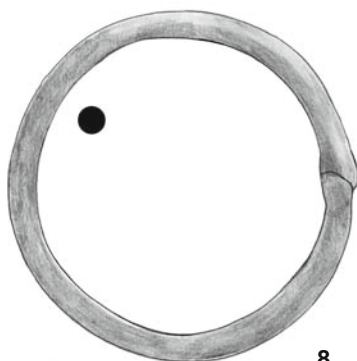

8

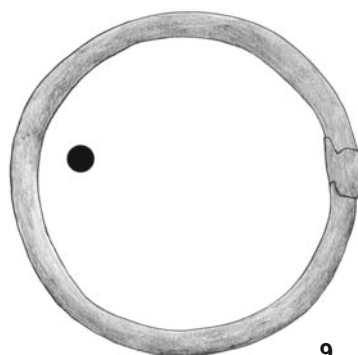

9

0 3 cm  
ceramika

0 3 cm

Tablica 69. Grób 111: rzut na poziomie 0,9 m; 1 – glina, 2–3, 5–9 – brąz, 4 – żelazo  
Plate 69. Grave 111: plan at 0.9 m; 1 – clay, 2–3, 5–9 – bronze, 4 – iron

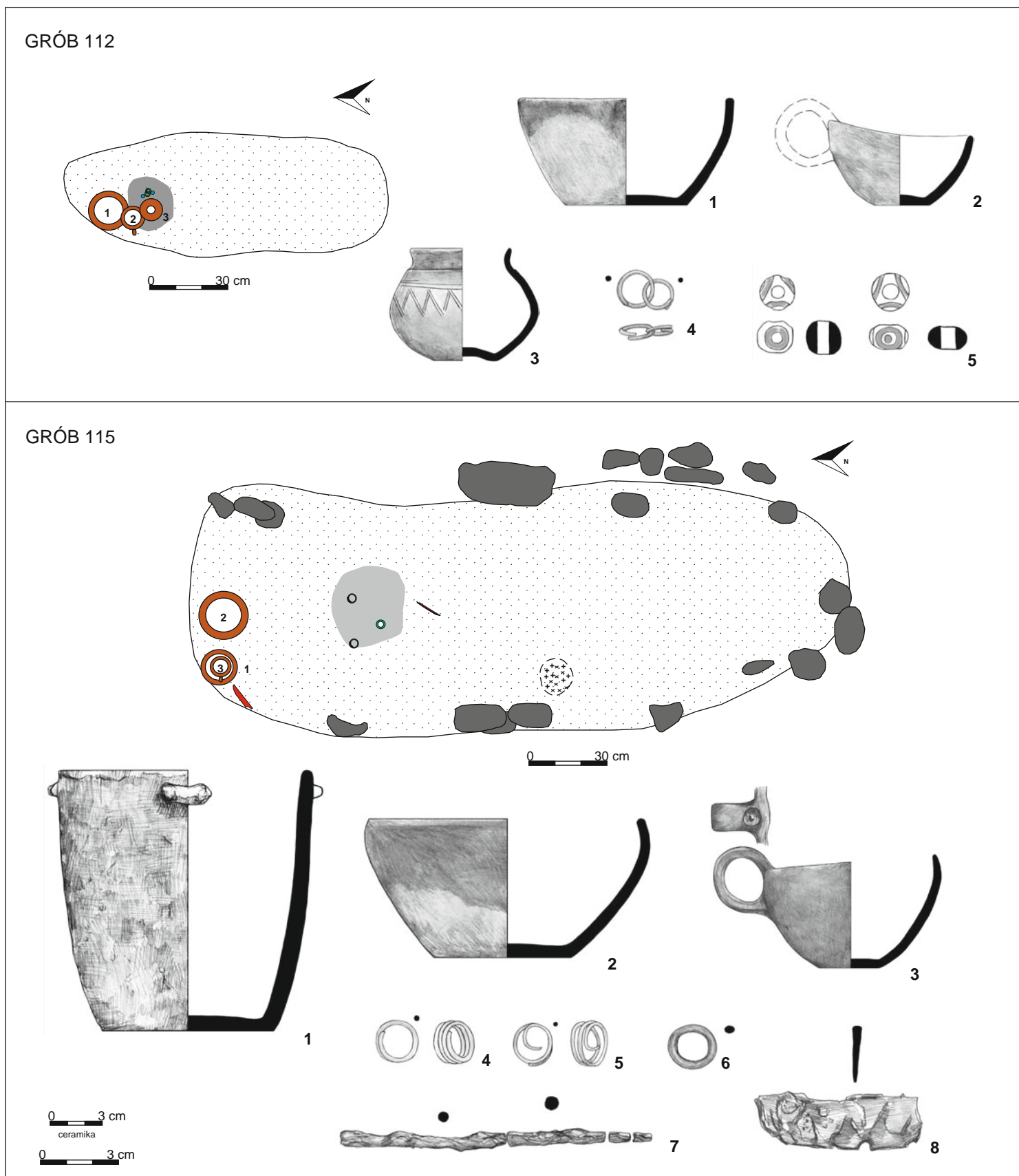

Tablica 70. Grób 112: rzut na poziomie 0,8 m; 1-3 – glina, 4 – brąz, 5 – szkło. Grób 115: rzut na poziomie 1,1 m; 1-3 – glina, 4-6 – brąz, 7-8 – żelazo

Plate 70. Grave 112: plan at 0.8 m; 1-3 – clay, 4 – bronze, 5 – glass. Grave 115: plan at 1.1 m; 1-3 – clay, 4-6 – bronze, 7-8 – iron

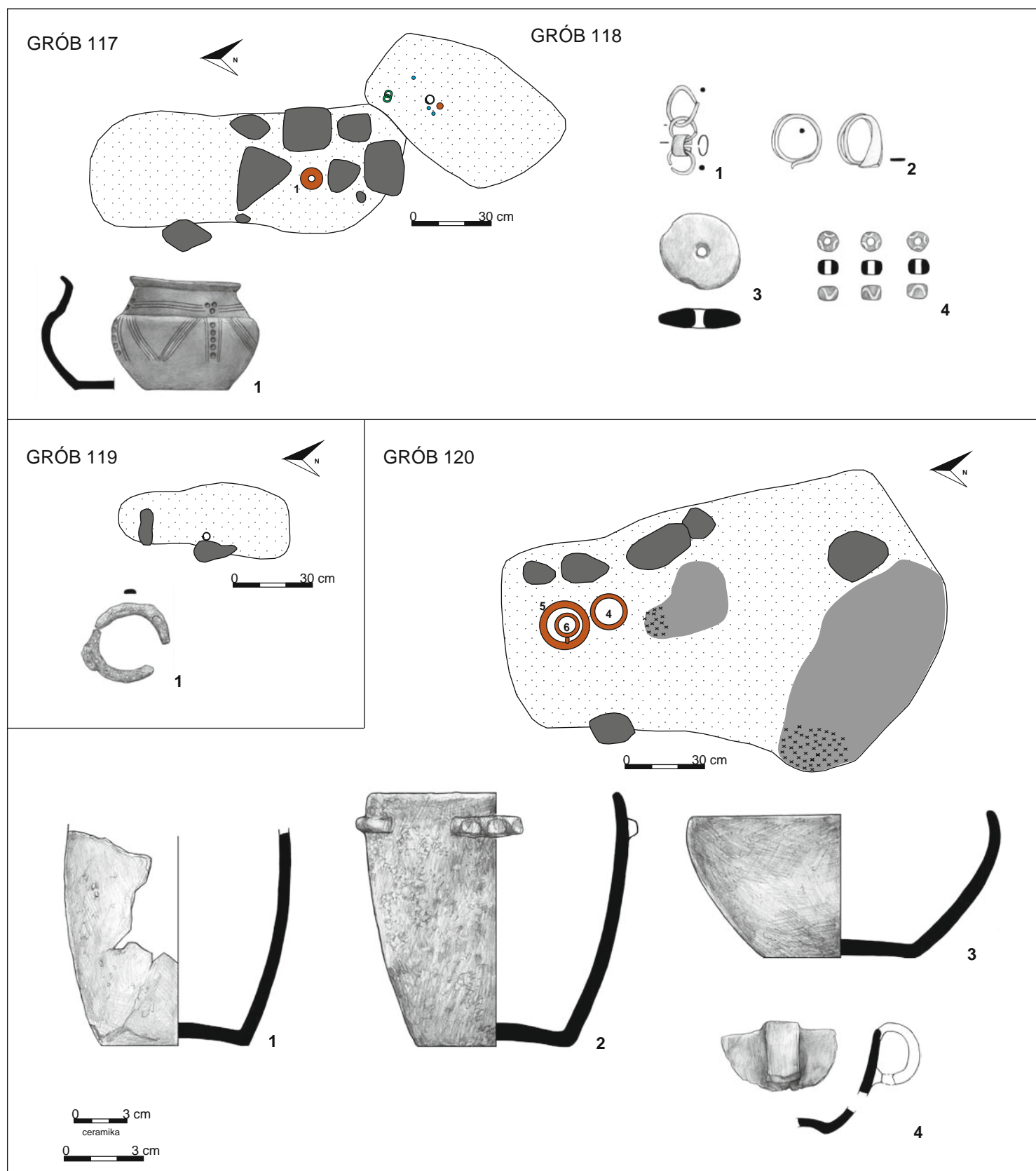

Tablica 71. Grób 117: rzut na poziomie 0,6 m; 1 – glina. Grób 118: rzut na poziomie 0,6 m; 1-2 – brąz, 3 – glina, 4 – szkło. Grób 119: rzut na poziomie 0,6 m; 1 – żelazo. Grób 120: rzut na poziomie 0,9 m; 1-4 – glina (nr 1-4 to nacz. 2, 4-6 z dok. opisowej i rzutu grobu)  
 Plate 71. Grave 117: plan at 0.6 m; 1 – clay. Grave 118: plan at 0.6 m; 1-2 – bronze, 3 – clay, 4 – glass. Grave 119: plan at 0.6 m; 1 – iron. Grave 120: plan at 0.9 m; 1-4 – clay (nos 1-4 are vessels marked as nos 2, 4-6 in the description and plan of the grave)



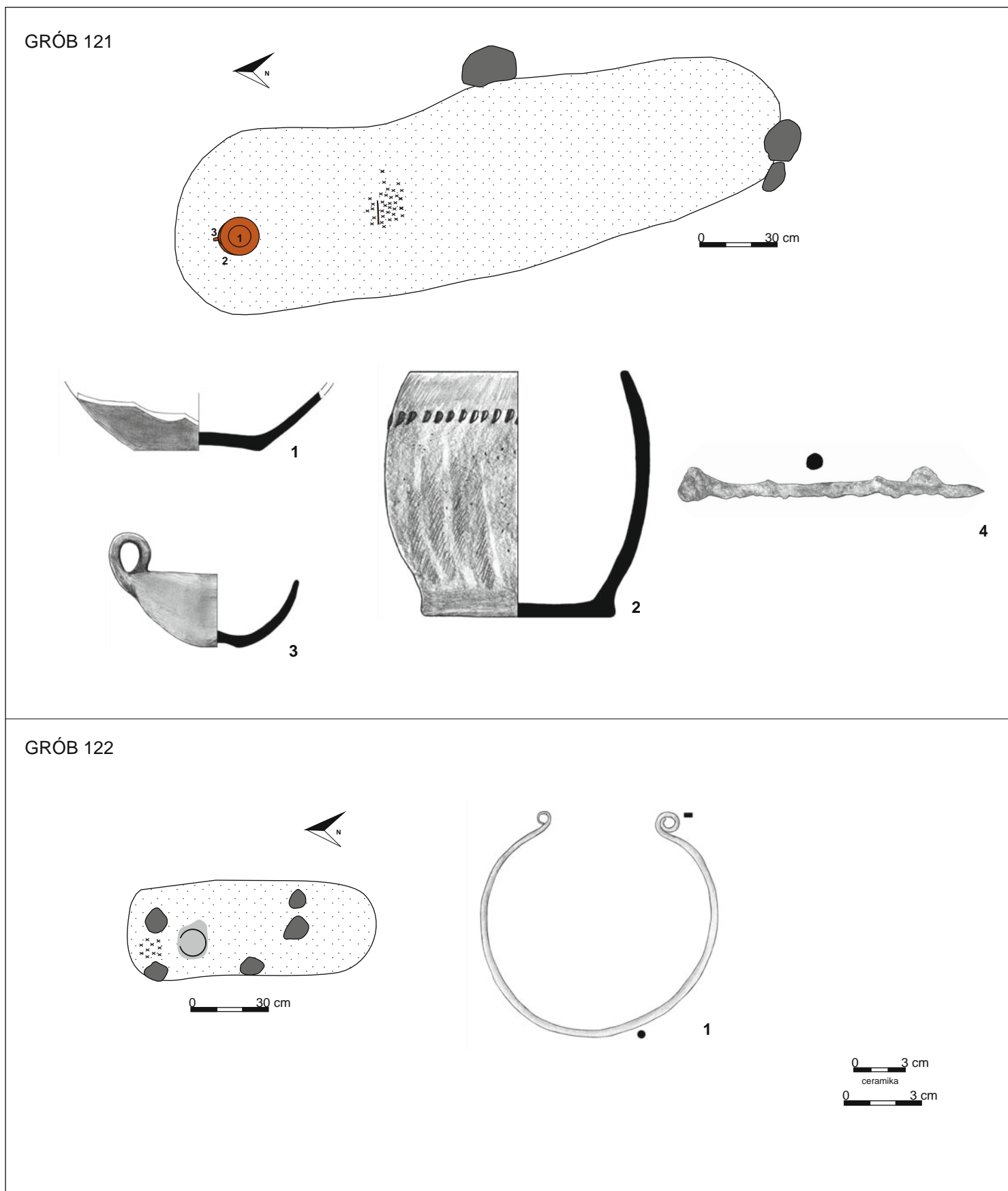

Tablica 72. Grób 121: rzut na poziomie 0,8 m; 1–3 – glina, 4 – żelazo. Grób 122: rzut na poziomie 0,5 m; 1 – brąz  
 Plate 72. Grave 121: plan at 0.8 m; 1–3 – clay, 4 – iron. Grave 122: plan at 0.5 m; 1 – bronze

GRÓB 124

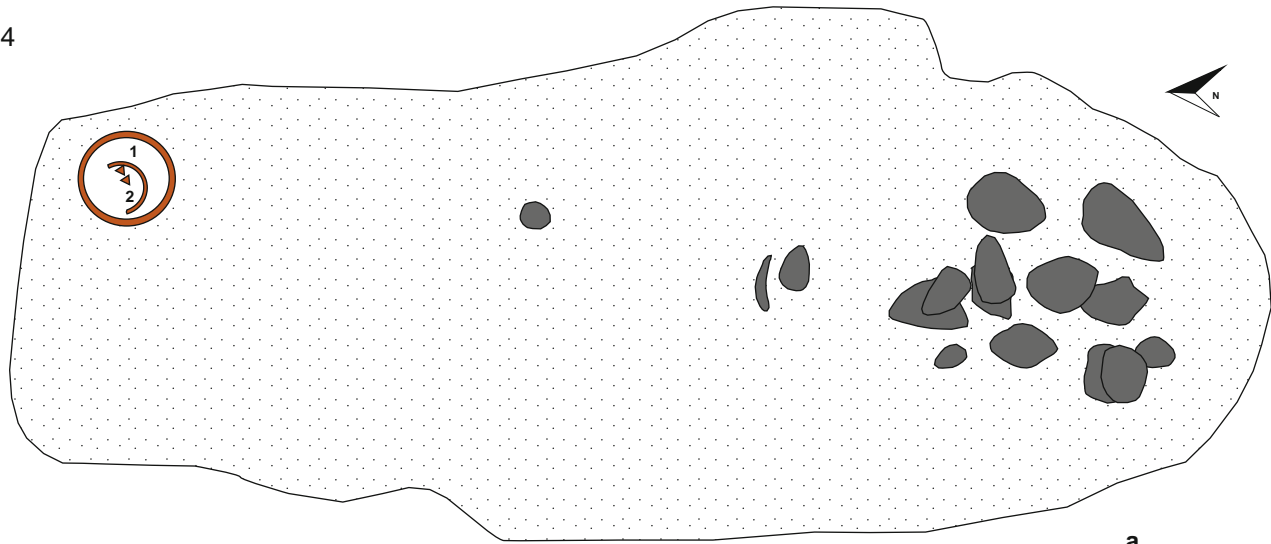

a

0 30 cm

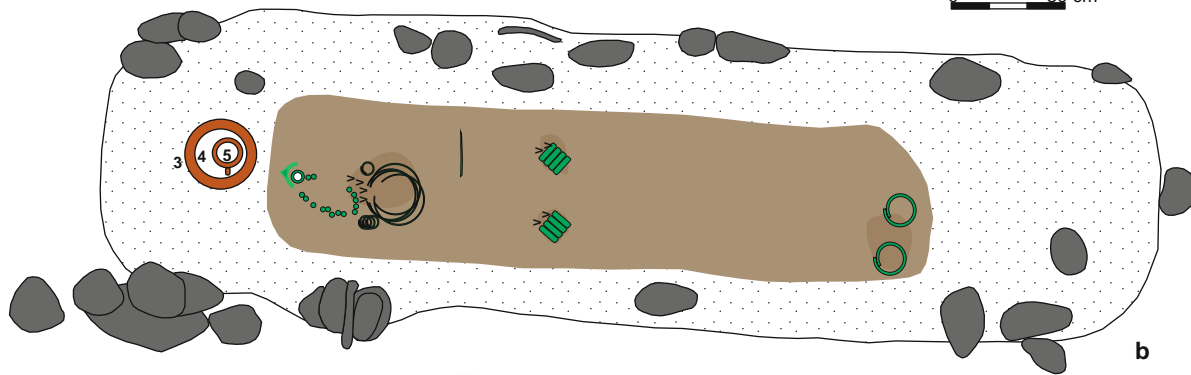

b

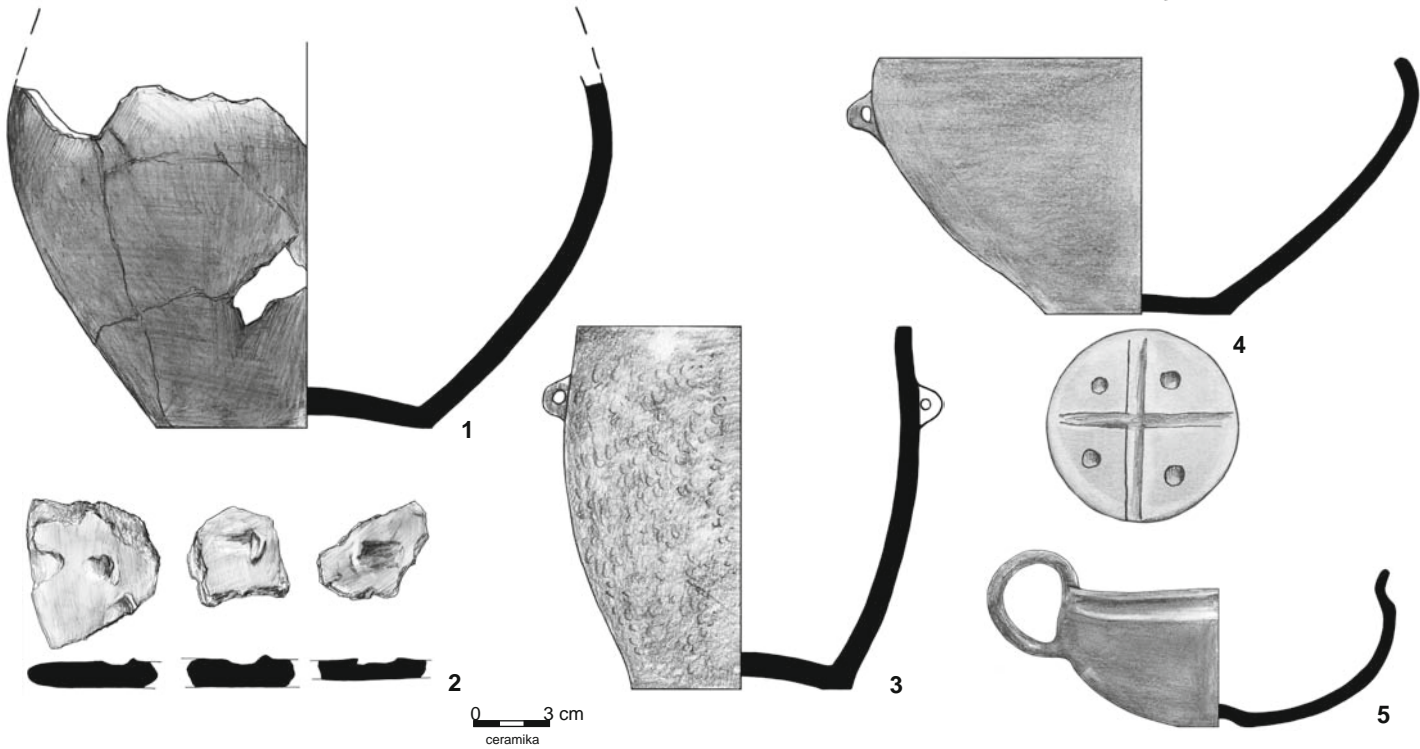

Tablica 73. Grób 124: a – rzut na poziomie 0,2 m, b – rzut na poziomie 1,1 m; 1–5 – glina  
Plate 73. Grave 124: a – plan at 0.2 m, b – plan at 1.1 m; 1–5 – clay

GRÓB 124

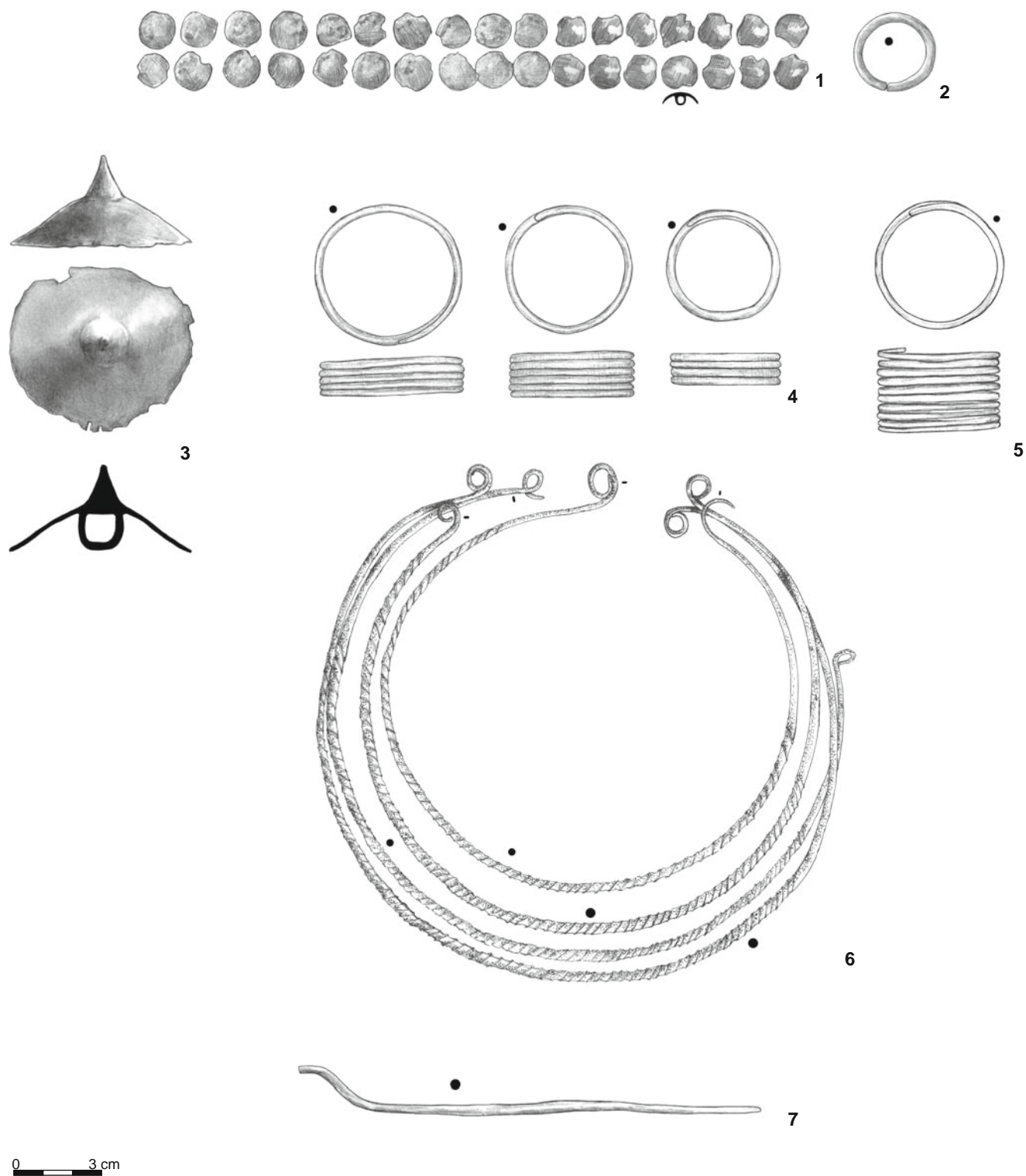

Tablica 74. Grób 124: 1-7 – brąz  
Plate 74. Grave 124: 1-7 – bronze

GRÓB 124

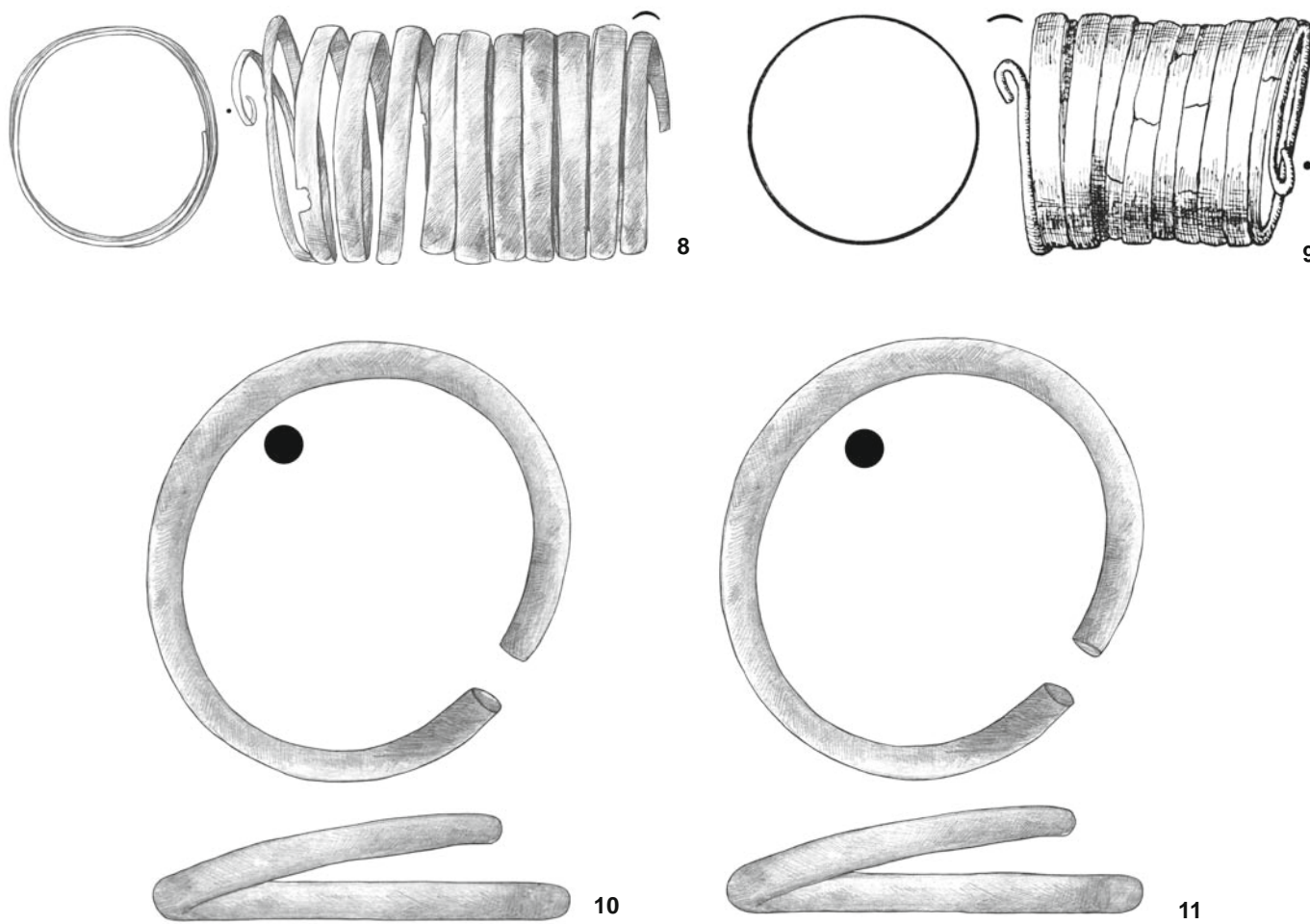

GRÓB 128

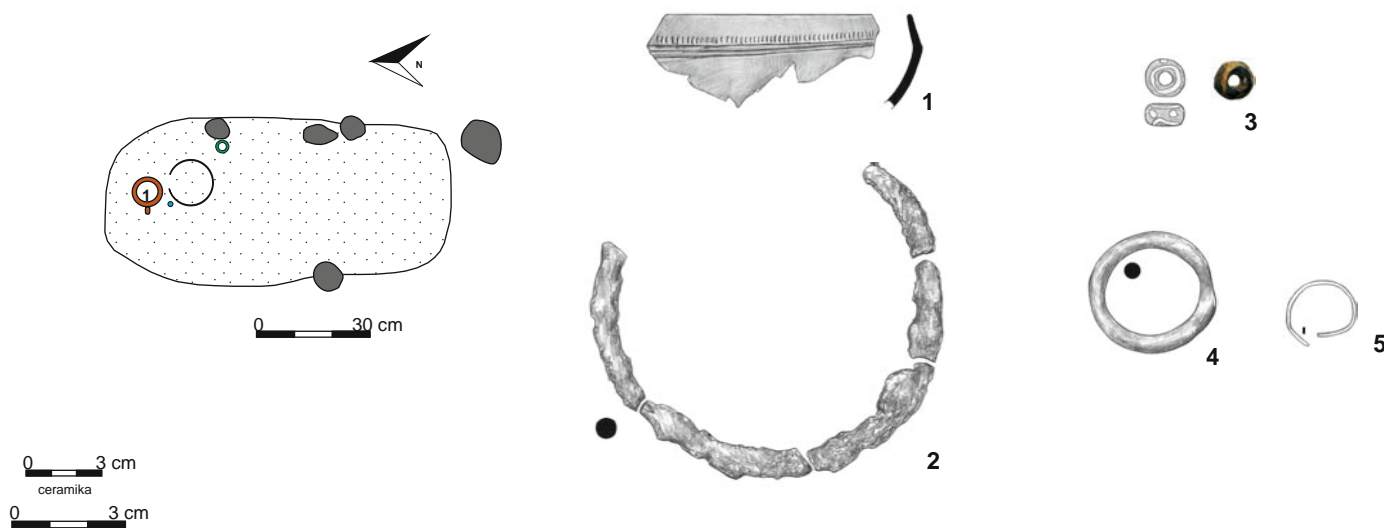

Tablica 75. Grób 124: 8–11 – brąz. Grób 128: rzut na poziomie 0,7 m; 1 – glina, 2 – żelazo, 3 – szkło, 4–5 – brąz  
 Plate 75. Grave 124: 8–11 – bronze. Grave 128: plan at 0.7 m; 1 – clay, 2 – iron, 3 – glass, 4–5 – bronze

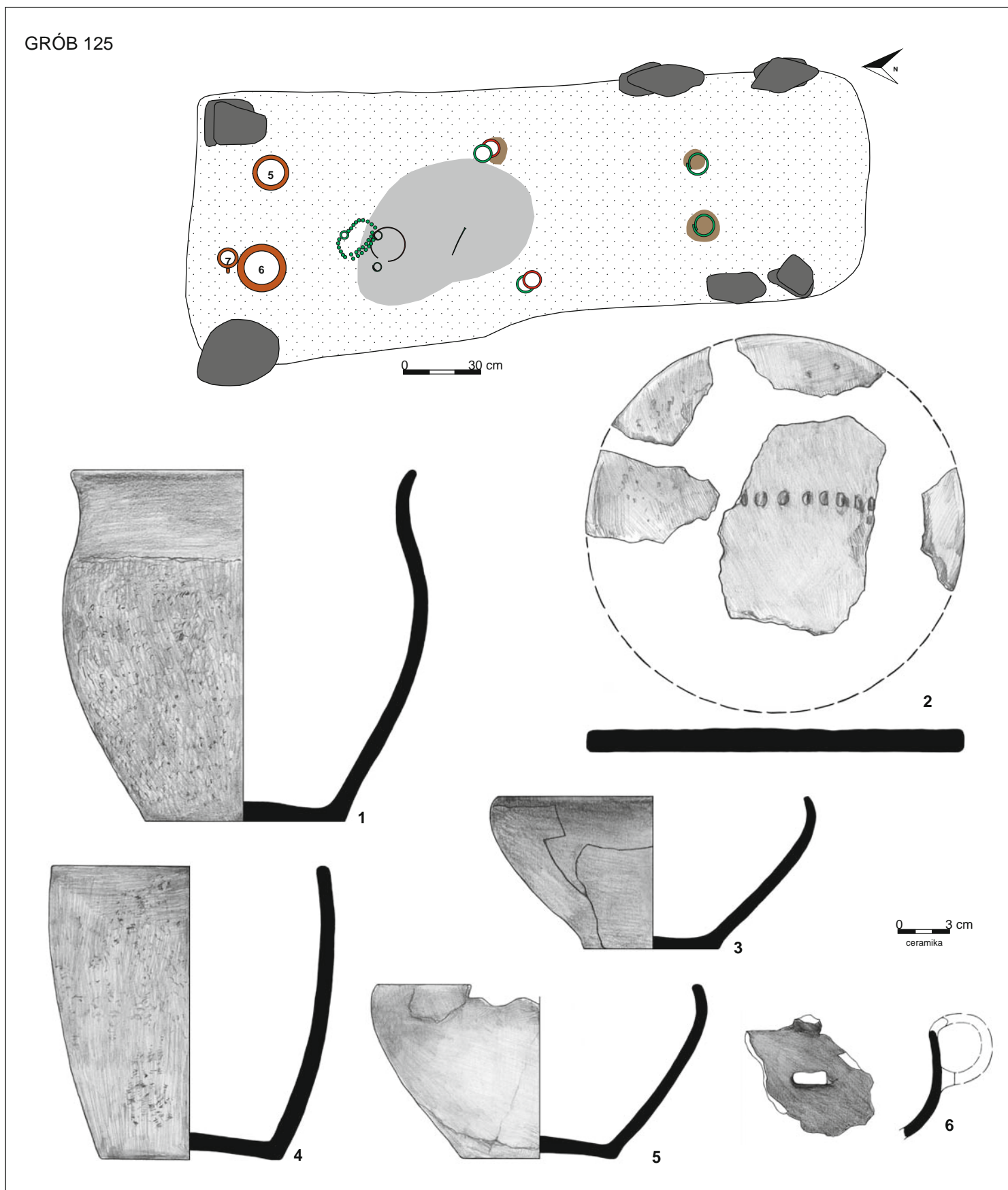

Tablica 76. Grób 125: rzut na poziomie 1,15 m; 1-6 – glina (nr 1-6 to nacz. 2-7 z dok. opisowej i rzutu grobu)  
 Plate 76. Grave 125: plan at 1.15 m; 1-6 – clay (no. 1-6 to items 2-7 from the description and plan of the grave)

GRÓB 125

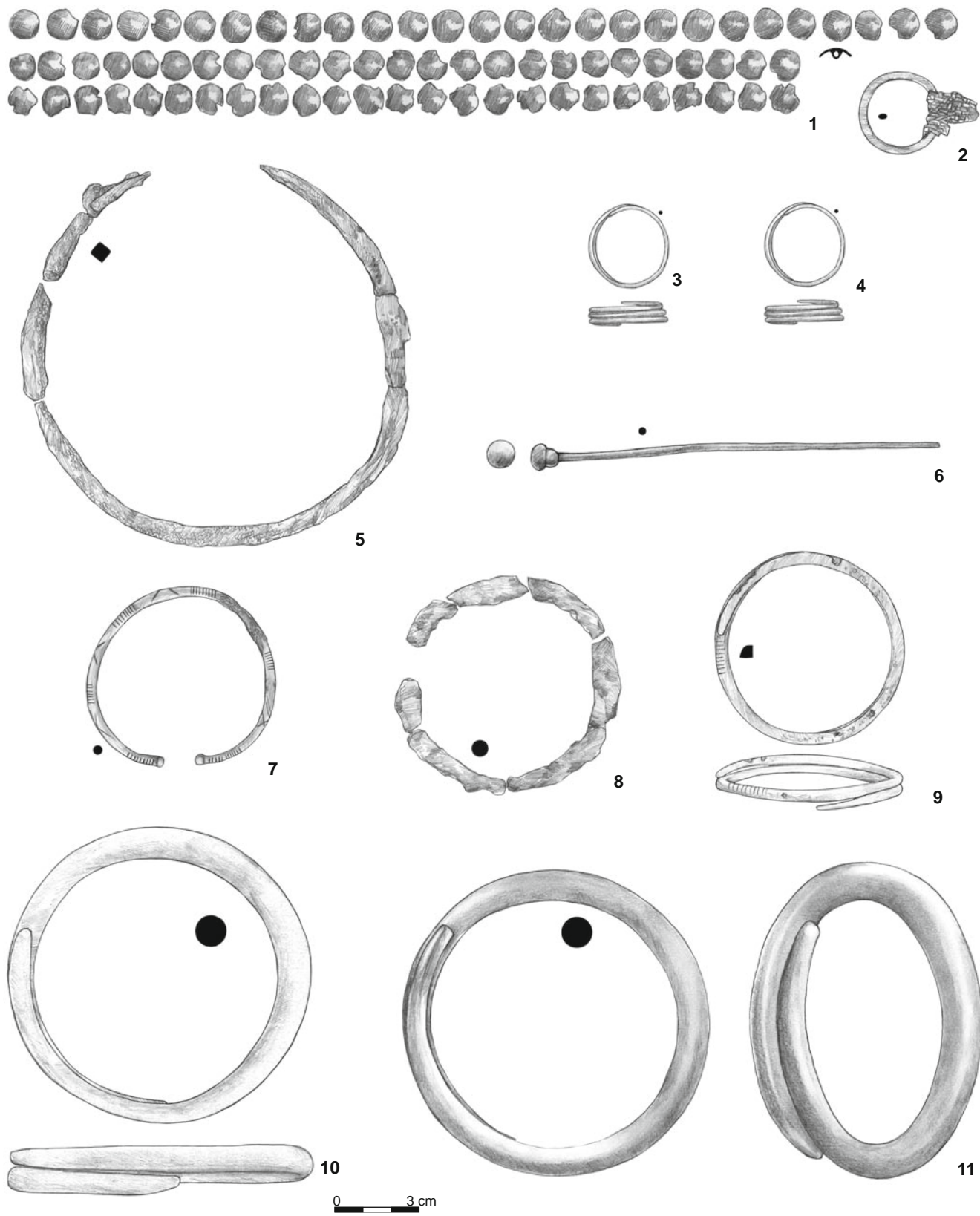

Tablica 77. Grób 125: 1-4, 6-7, 9-11 – brąz, 5, 8 – żelazo  
 Plate 77. Grave 125: 1-4, 6-7, 9-11 – bronze, 5, 8 – iron

## GRÓB 129

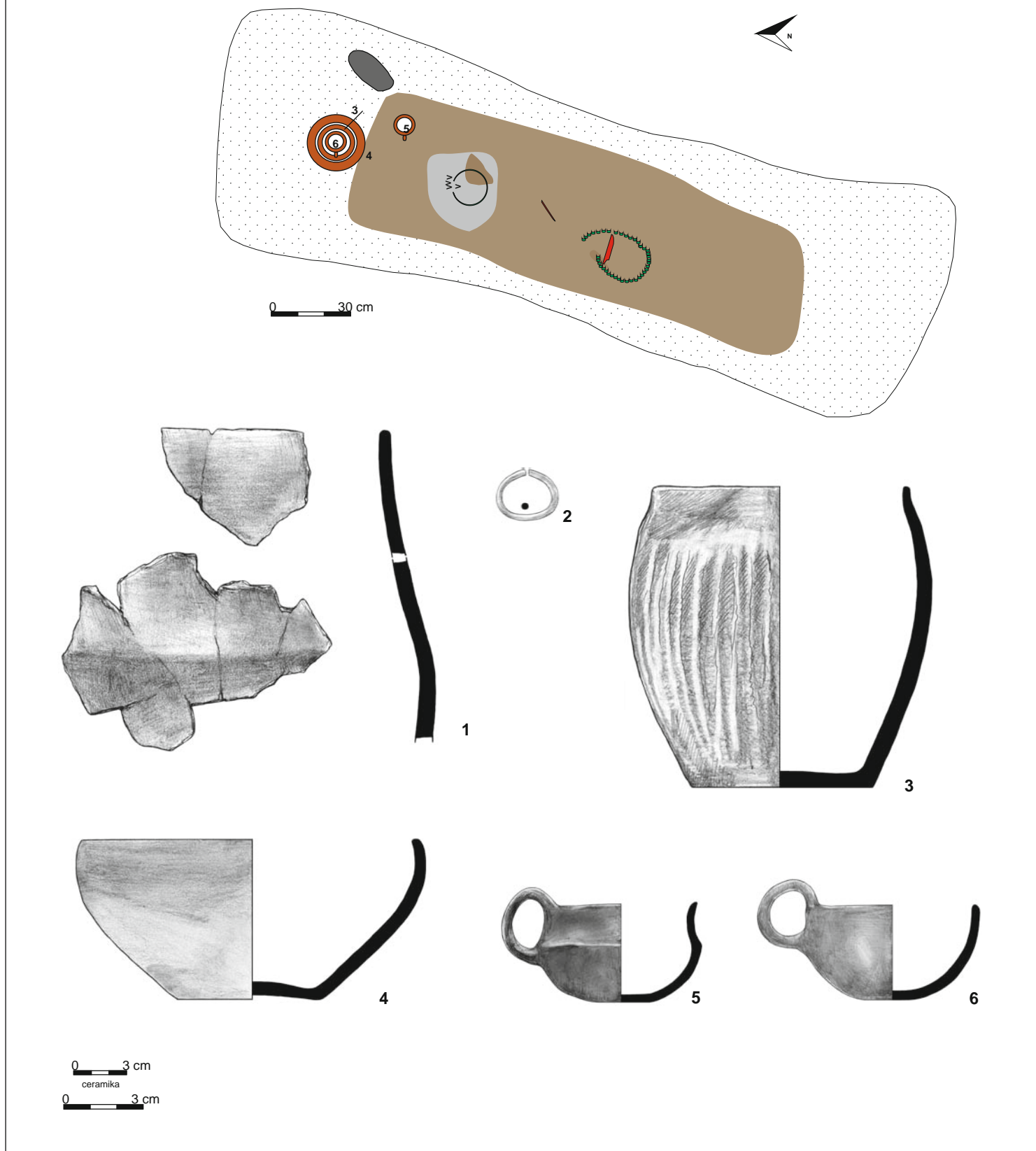

Tablica 78. Grób 129: rzut na poziomie 1,25 m; 1, 3–6 – glina, 2 – brąz  
 Plate 78. Grave 129: plan at 1.25 m; 1, 3–6 – clay, 2 – bronze

GRÓB 129

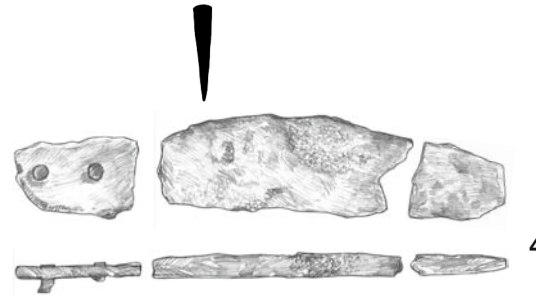
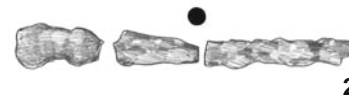
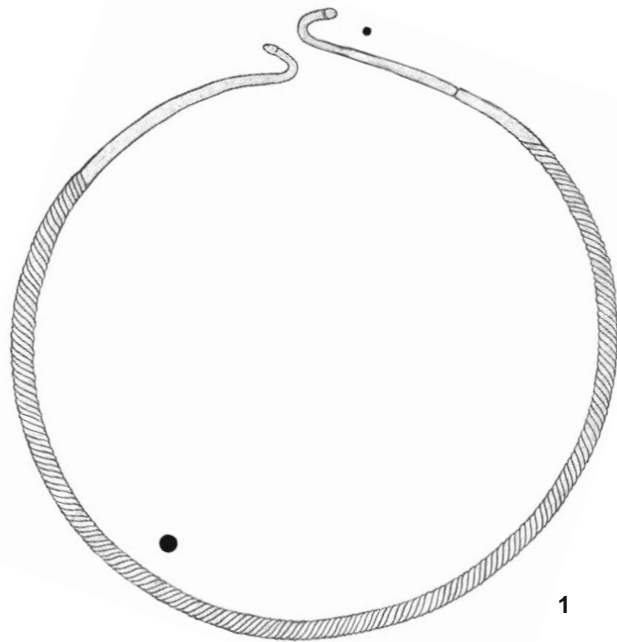

GRÓB 130

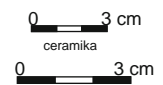
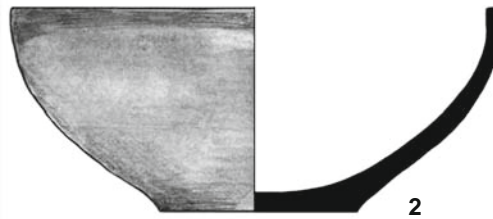
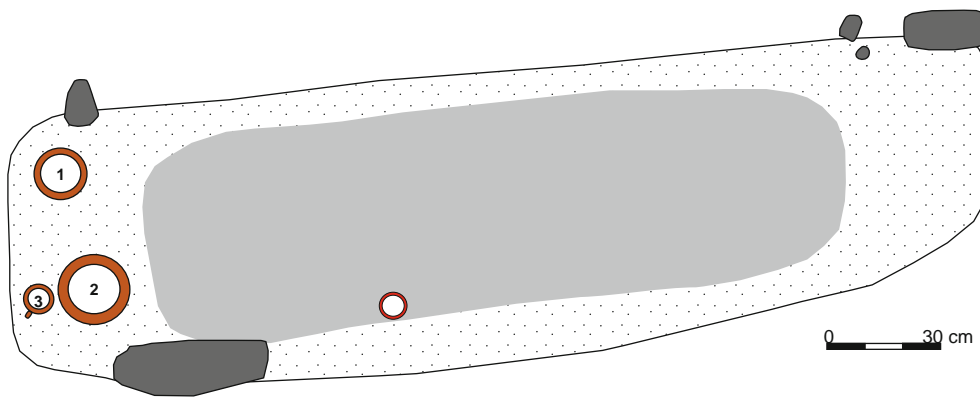

Tablica 79. Grób 129: 1, 3 – brąz, 2, 4 – żelazo. Grób 130: rzut na poziomie 1 m; 1-3 – glina, 4 – żelazo  
Plate 79. Grave 129: 1, 3 – bronze, 2, 4 – iron. Grave 130: plan at 1 m; 1-3 – clay, 4 – iron



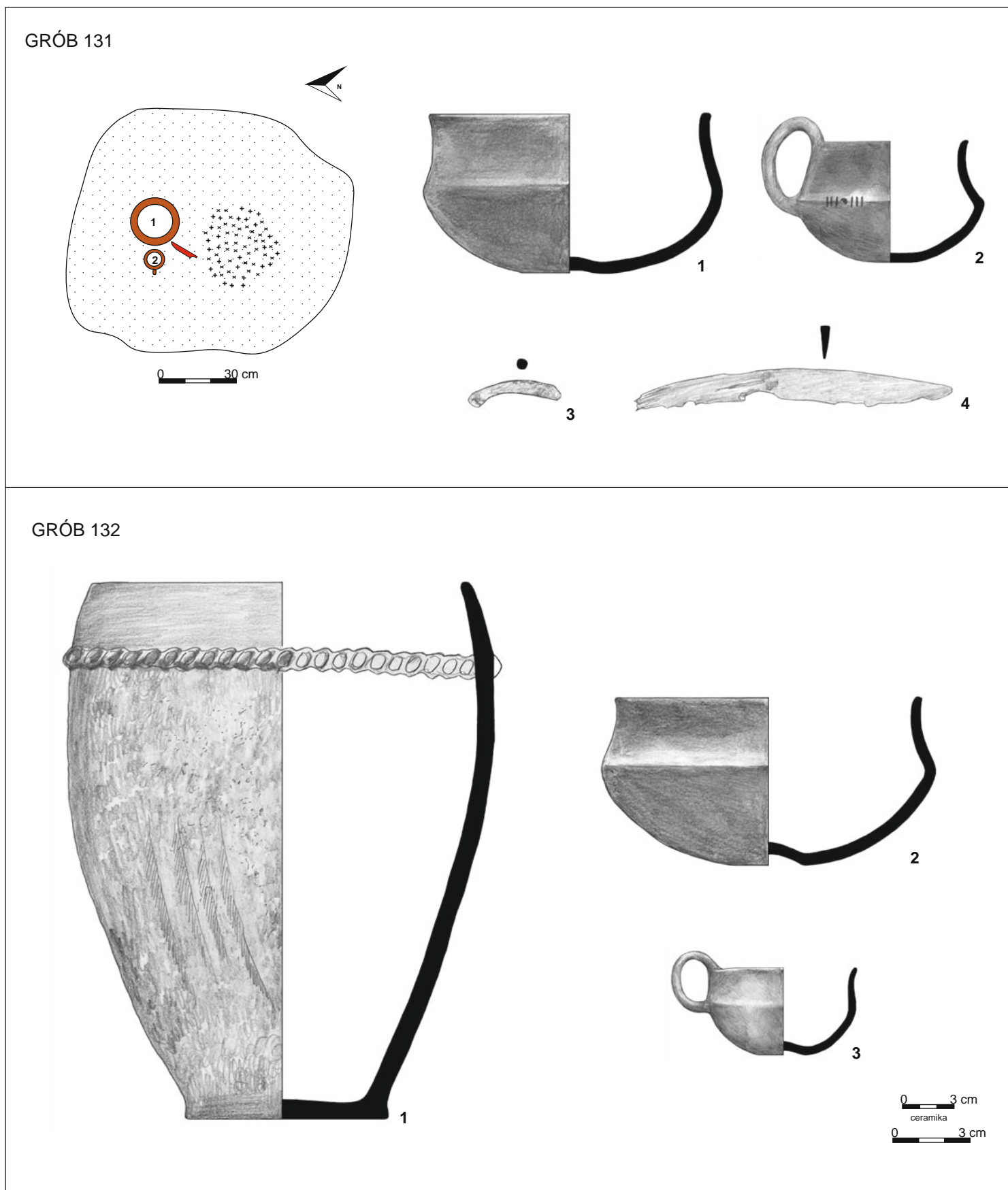

Tablica 80. Grób 131: rzut na poziomie 0,5 m; 1–2 – glina, 3–4 – żelazo. Grób 132: 1–3 – glina  
Plate 80. Grave 131: plan at 0.5 m; 1–2 – clay, 3–4 – iron. Grave 132: 1–3 – clay

GRÓB 133

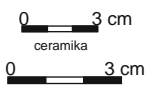
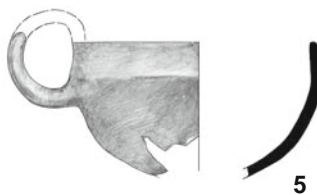
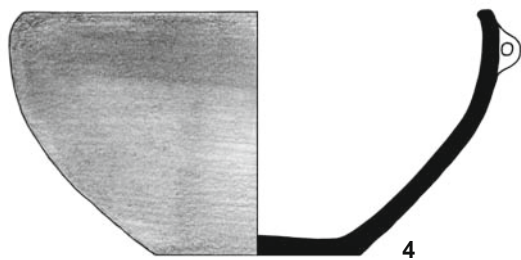
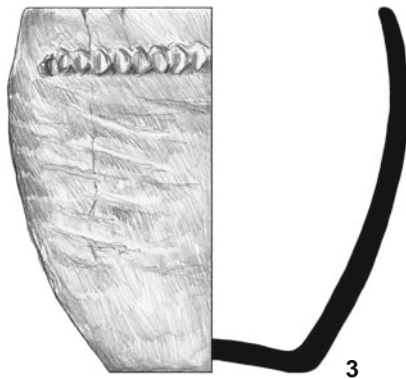
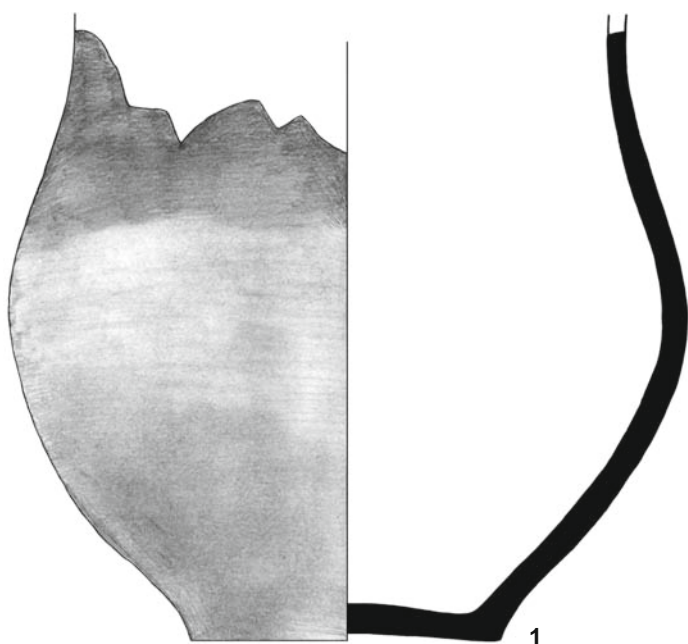
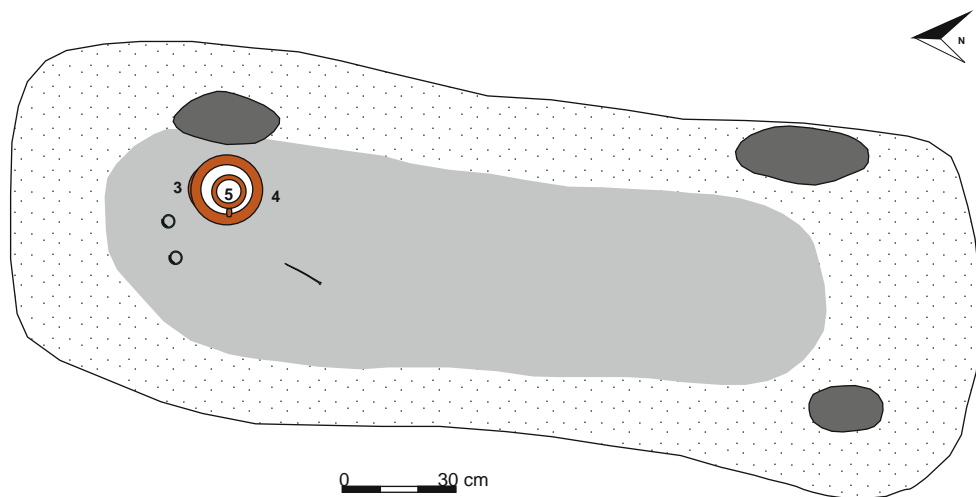

Tablica 81. Grób 133: rzut na poziomie 0,9 m; 1-5 – glina, 6-8 – brąz  
Plate 81. Grave 133: plan at 0.9 m; 1-5 – clay, 6-8 – bronze

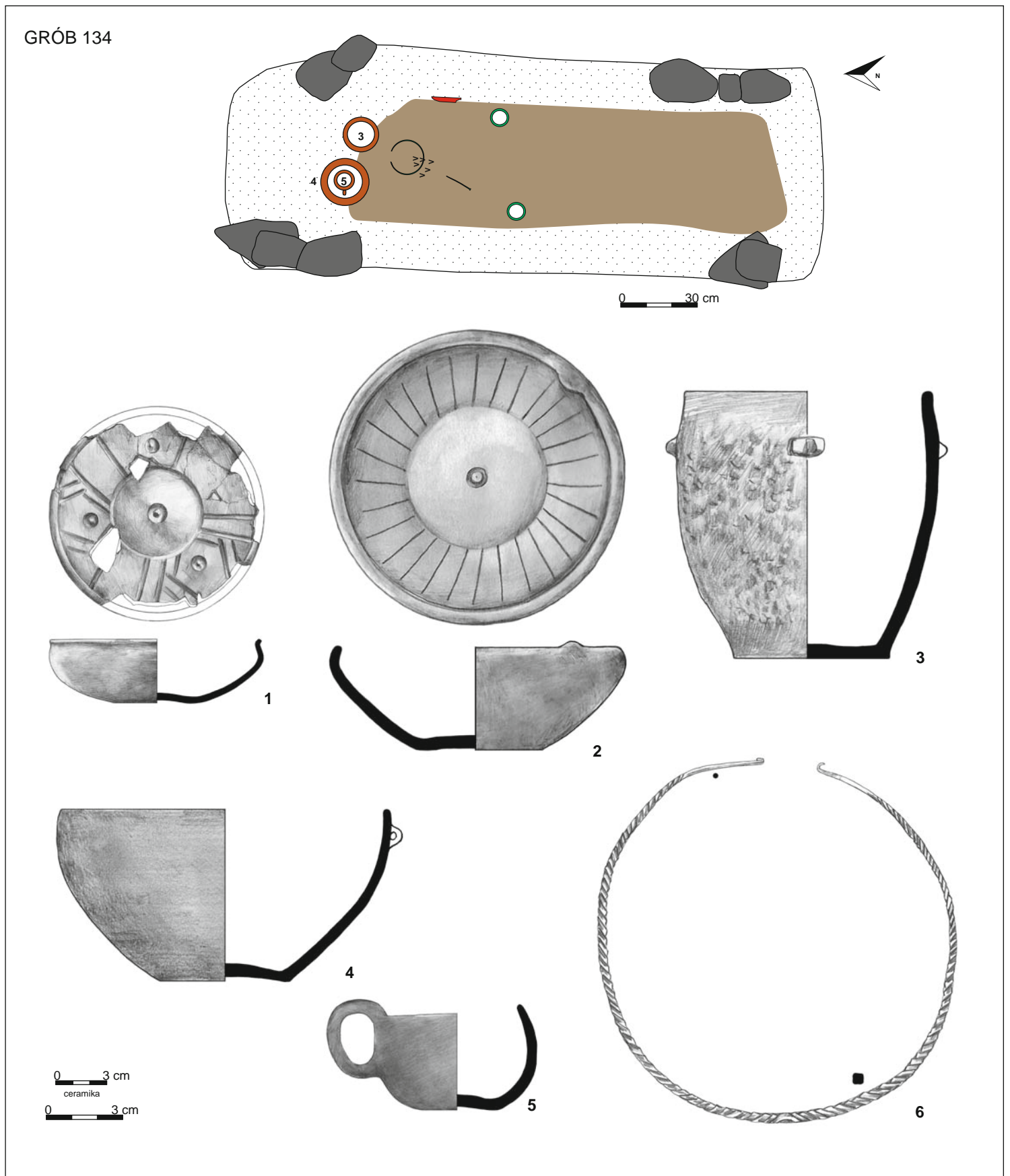

Tablica 82. Grób 134: rzut na poziomie 1,1 m; 1–5 – glina, 6 – brąz  
 Plate 82. Grave 134: plan at 1.1 m; 1–5 – clay, 6 – bronze

GRÓB 134

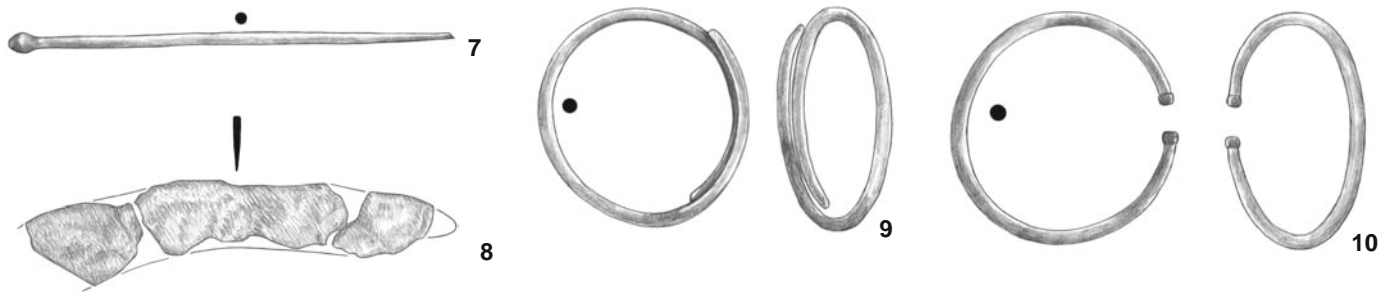

GRÓB 135

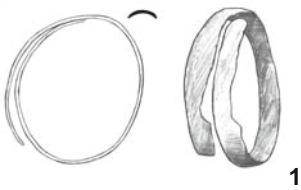

GRÓB 137

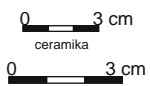
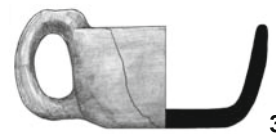
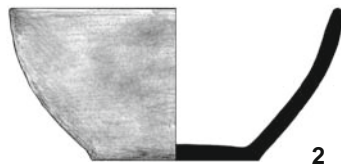
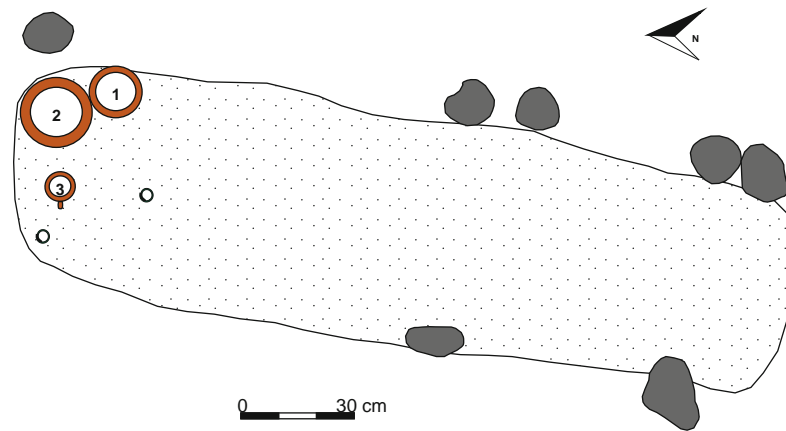

Tablica 83. Grób 134: 7, 9-10 – brąz, 8 – żelazo. Grób 135: 1 – brąz. Grób 137: rzut na poziomie 0,9 m; 1-3 – glina, 4-5 – brąz  
 Plate 83. Grave 134: 7, 9-10 – bronze, 8 – iron. Grave 135: 1 – bronze. Grave 137: plan at 0.9 m; 1-3 – clay, 4-5 – bronze

GRÓB 136

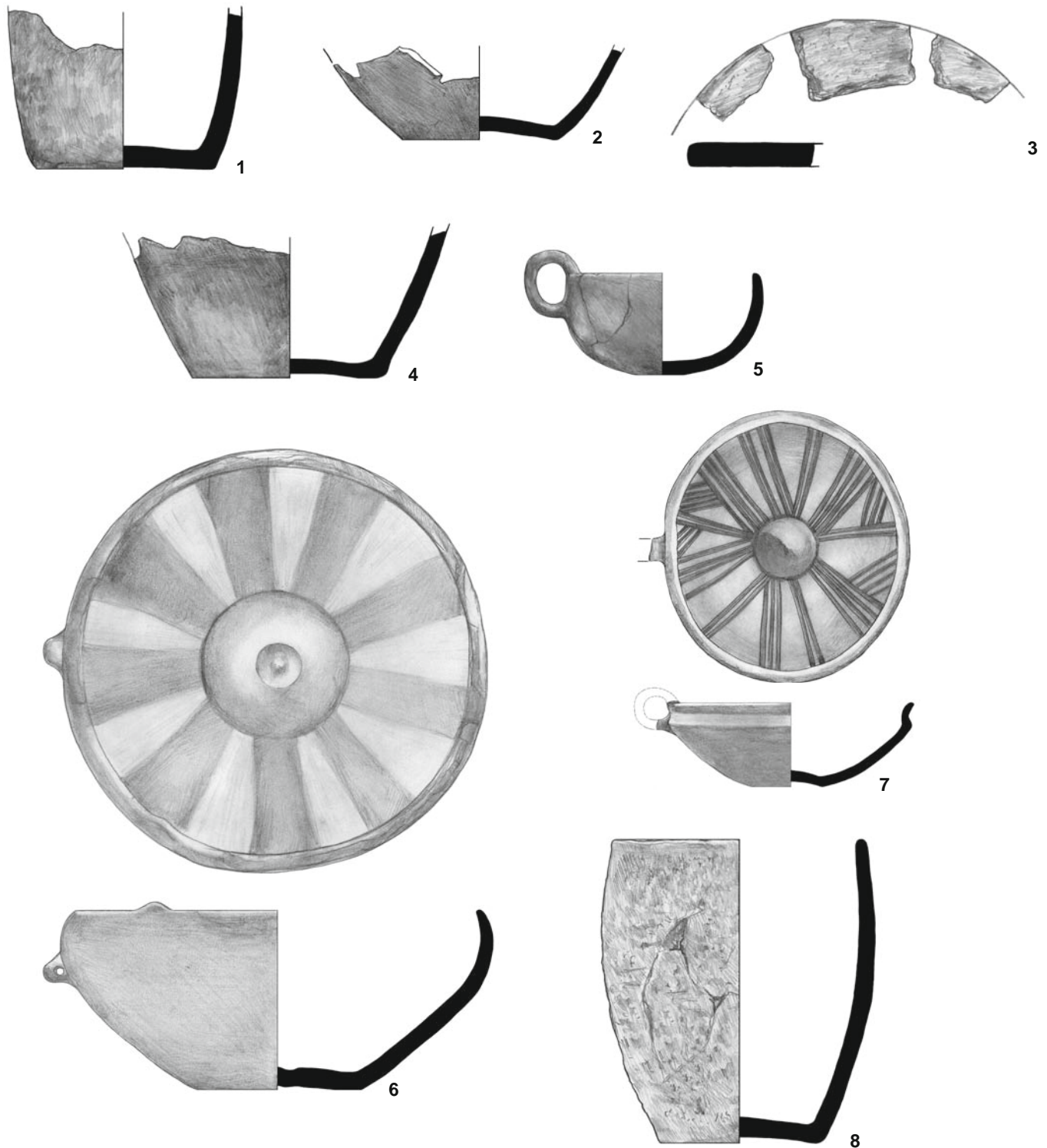

0 3 cm  
ceramika

Tablica 84. Grób 136: 1-8 – glina  
Plate 84. Grave 136: 1-8 – clay

GRÓB 136

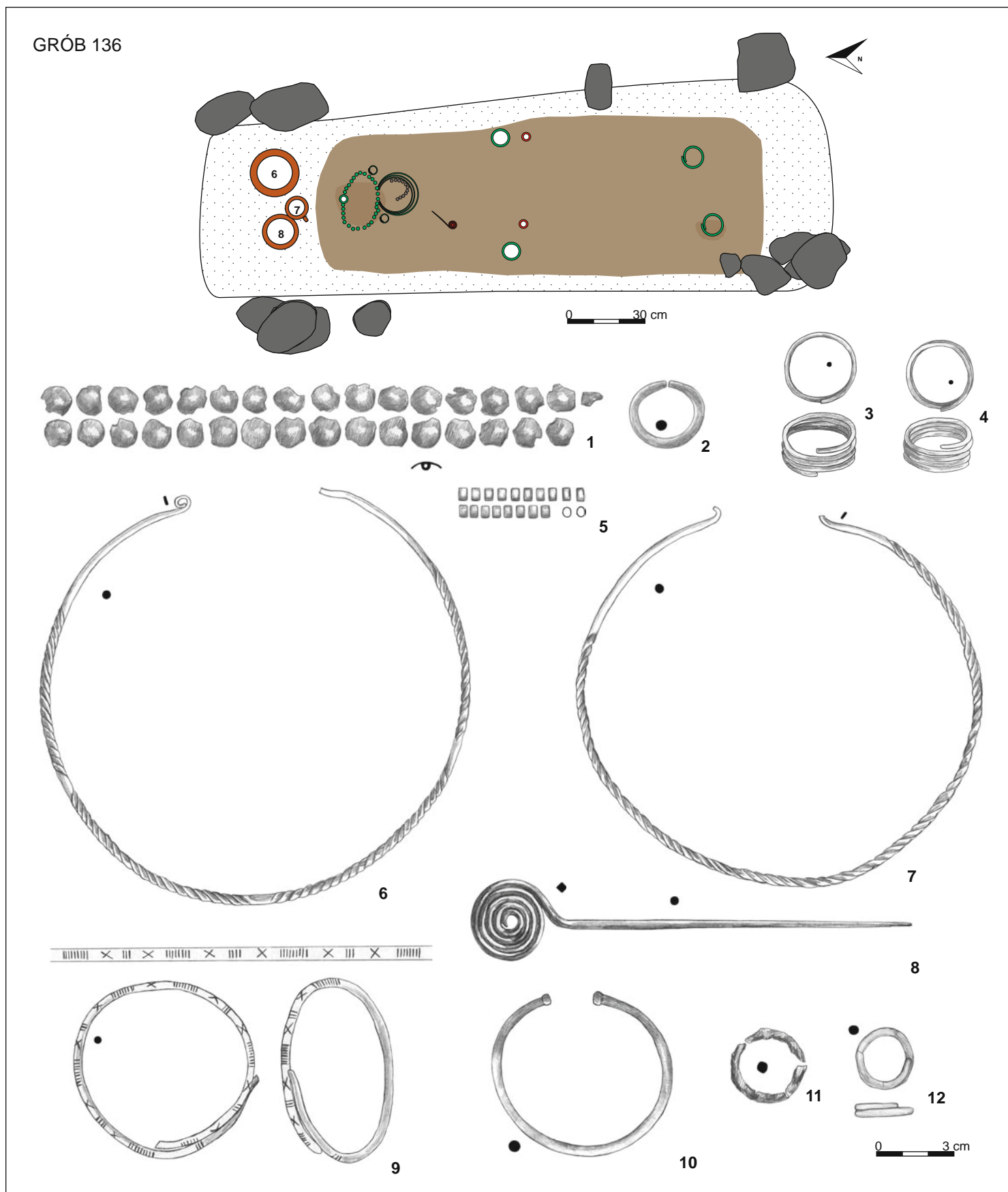

357 TABELICE

Tablica 85. Grób 136: rzut na poziomie 1,15 m; 1-4, 6-10 – brąz, 5 – kora, 11-12 – żelazo  
 Plate 85. Grave 136: plan at 1.15 m; 1-4, 6-10 – bronze, 5 – bark, 11-12 – iron

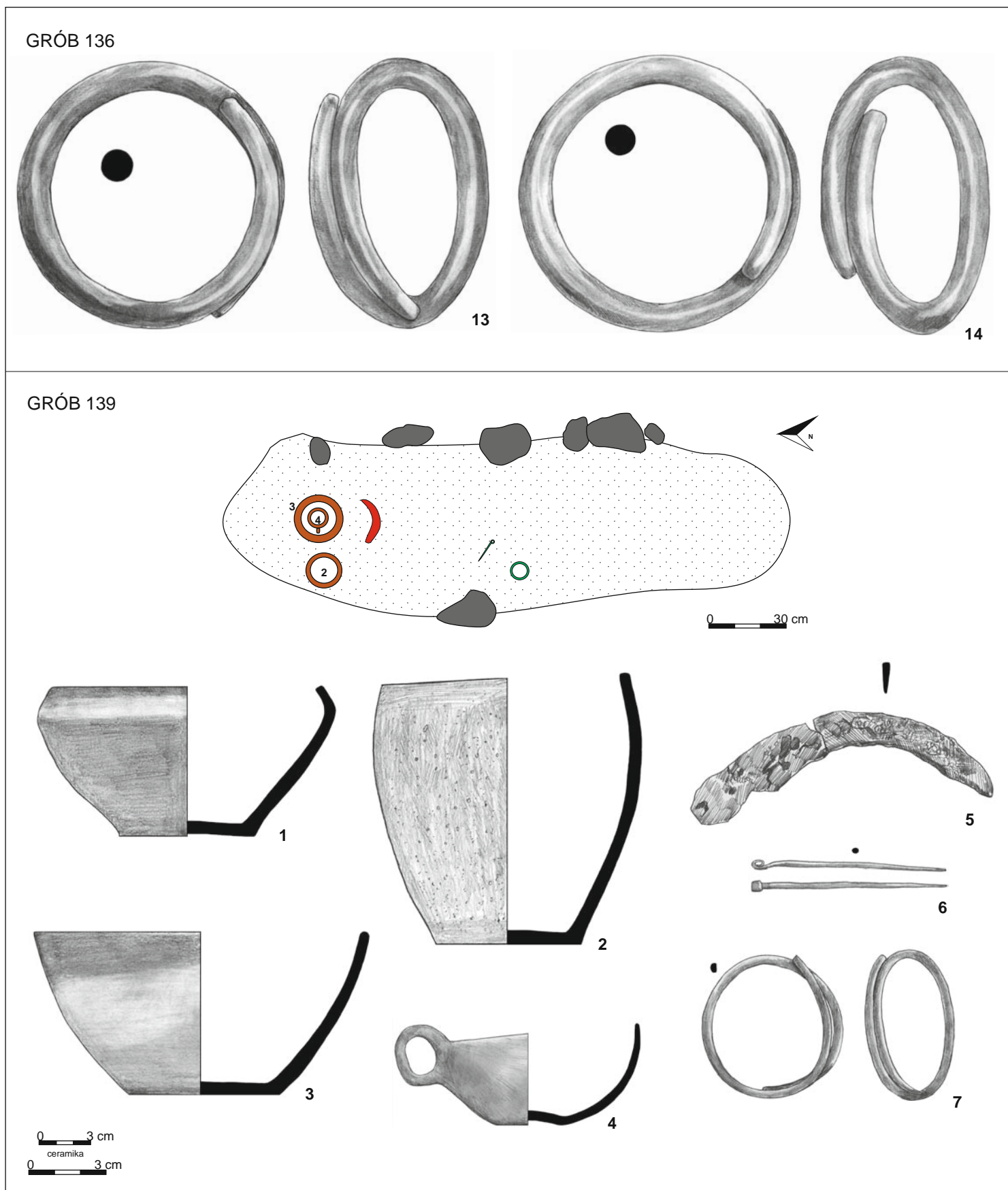

Tablica 86. Grób 136: 13–14 – brąz. Grób 139: rzut na poziomie 0,7 m; 1–4 – glina, 5 – żelazo, 6–7 – brąz  
 Plate 86. Grave 136: 13–14 – bronze. Grave 139: plan at 0.7 m; 1–4 – clay, 5 – iron, 6–7 – bronze

GRÓB 138

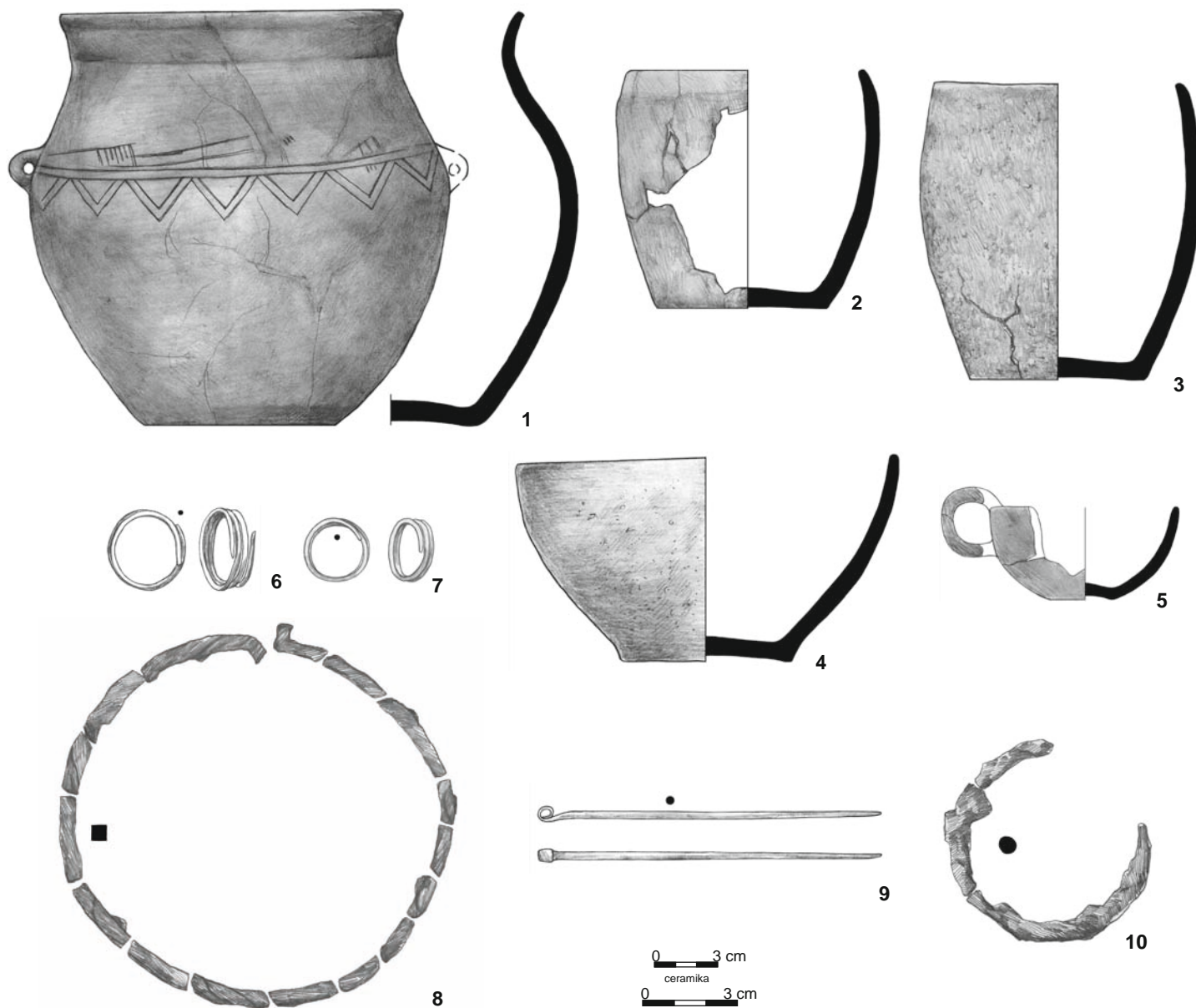
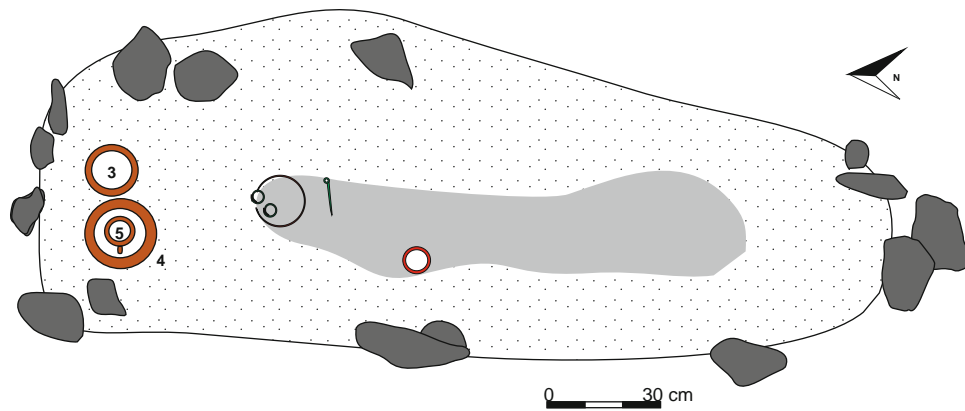

359 TABLICE

Tablica 87. Grób 138: rzut na poziomie 0,85 m; 1-5 – glina, 6-7, 9 – brąz, 8, 10 – żelazo  
 Plate 87. Grave 138: plan at 0.85 m; 1-5 – clay, 6-7, 9 – bronze, 8, 10 – iron



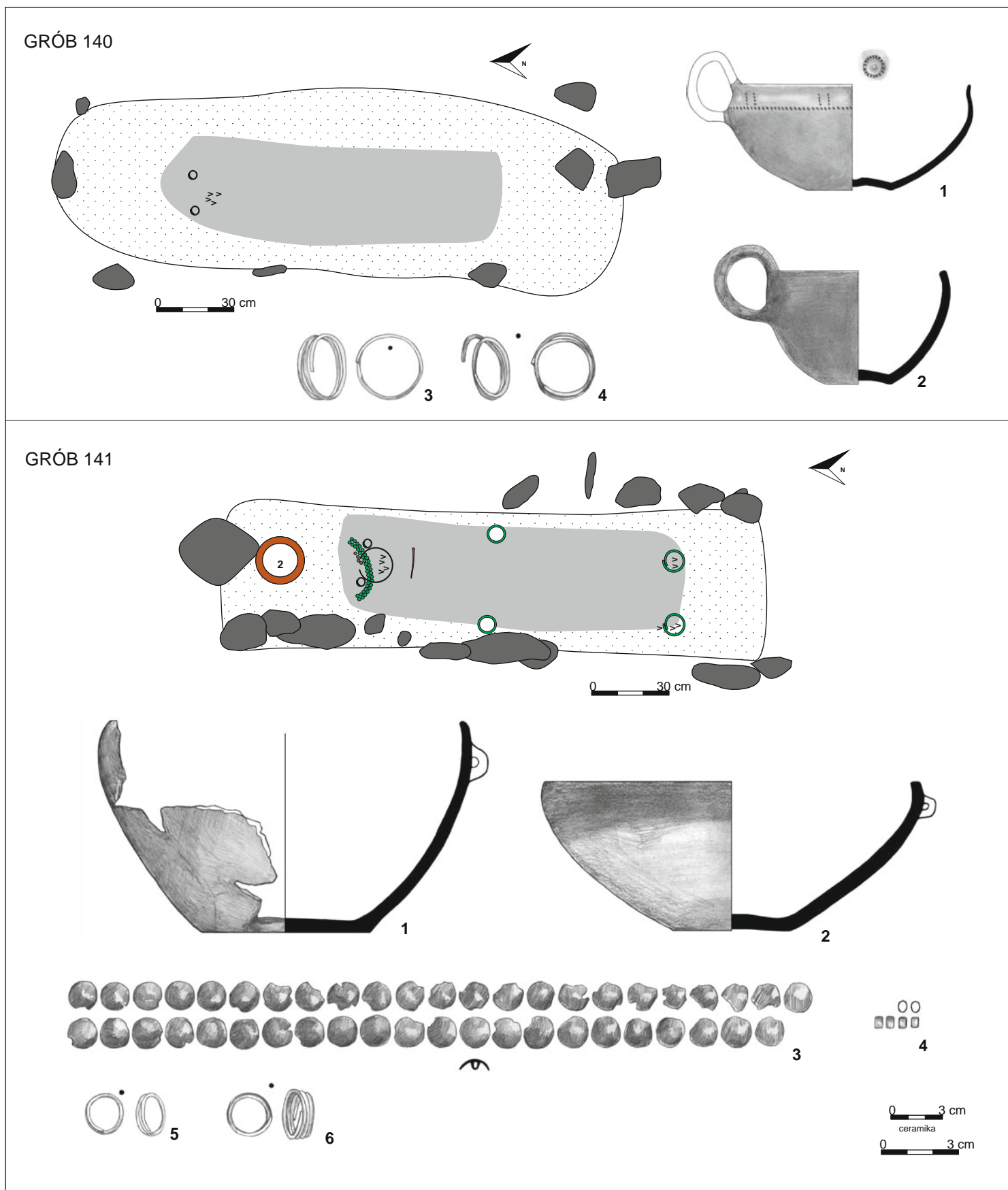

Tablica 88. Grób 140: rzut na poziomie 0,9 m; 1–2 – glina, 3–4 – brąz. Grób 141: rzut na poziomie 1 m; 1–2 – glina, 3, 5–6 – brąz, 4 – kora  
 Plate 88. Grave 140: plan at 0.9 m; 1–2 – clay, 3–4 – bronze. Grave 141: plan at 1 m; 1–2 – clay, 3, 5–6 – bronze, 4 – bark

GRÓB 141

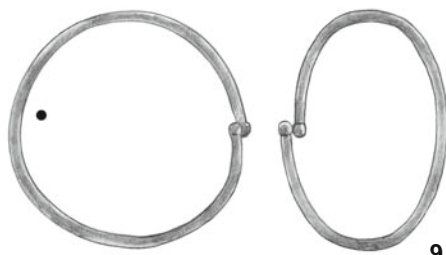
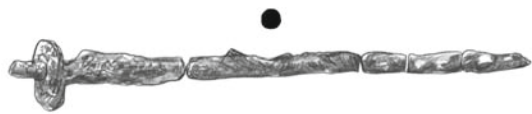
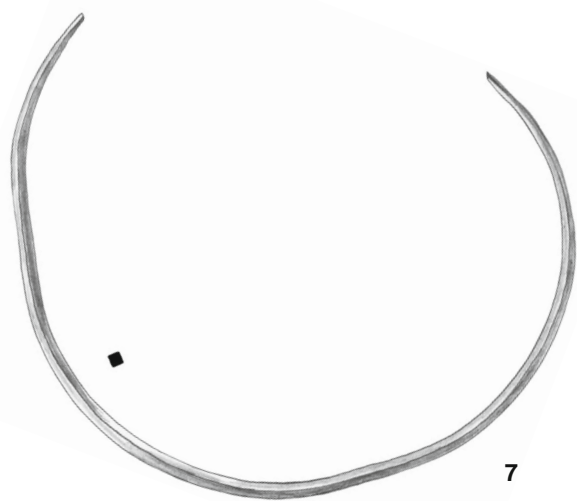

GRÓB 142

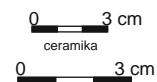
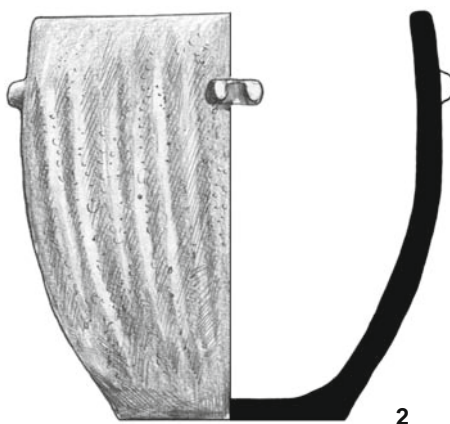
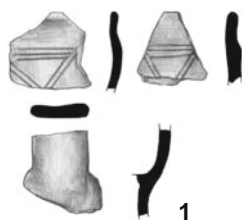

ceramika



Tablica 89. Grób 141: 7, 9-12 – brąz, 8 – żelazo. Grób 142: 1-2 – glina  
Plate 89. Grave 141: 7, 9-12 – bronze, 8 – iron. Grób 142: 1-2 – clay

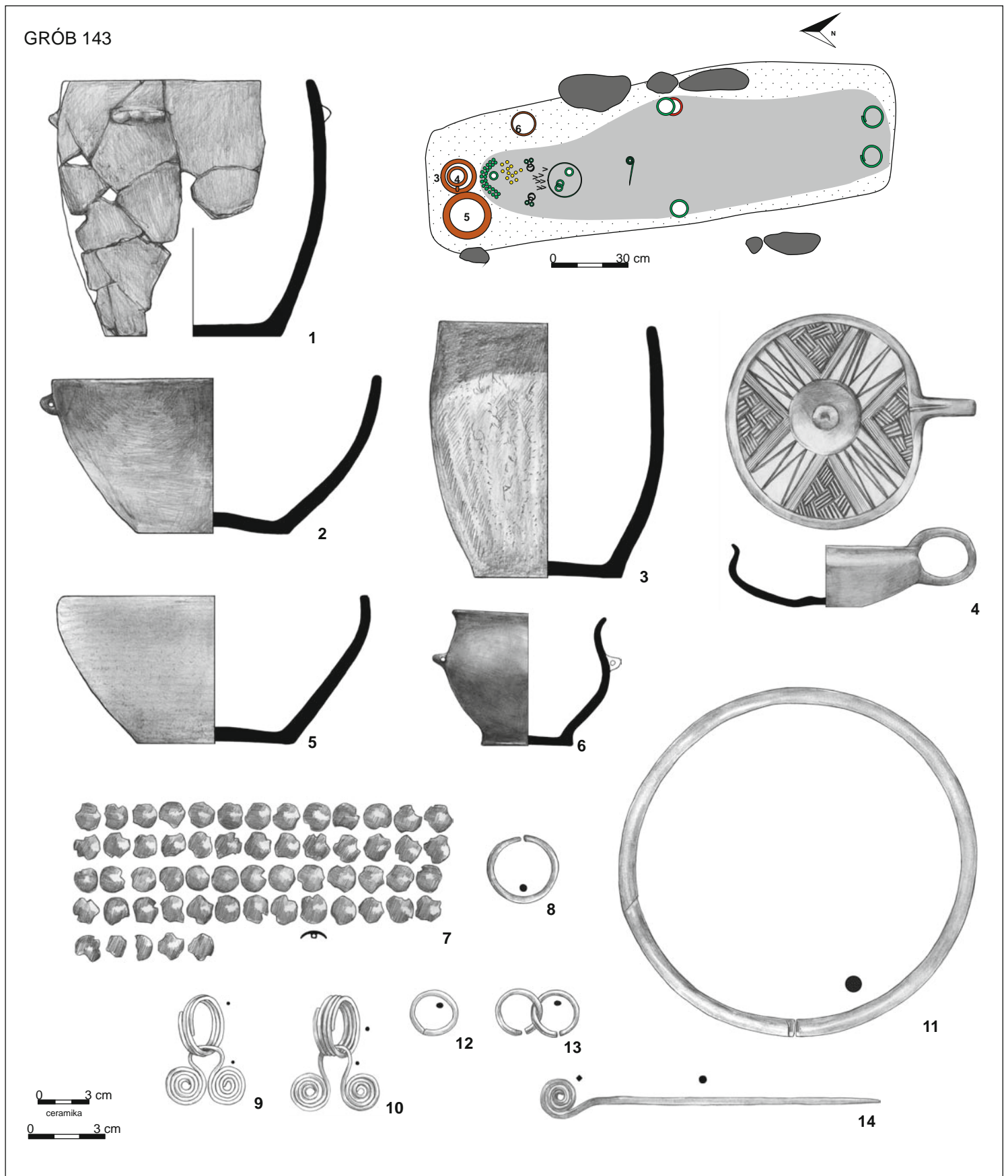

Tablica 90. Grób 143: rzut na poziomie 1 m; 1-6 – glina, 7-14 – brąz  
 Plate 90. Grave 143: plan at 1 m; 1-6 – clay, 7-14 – bronze

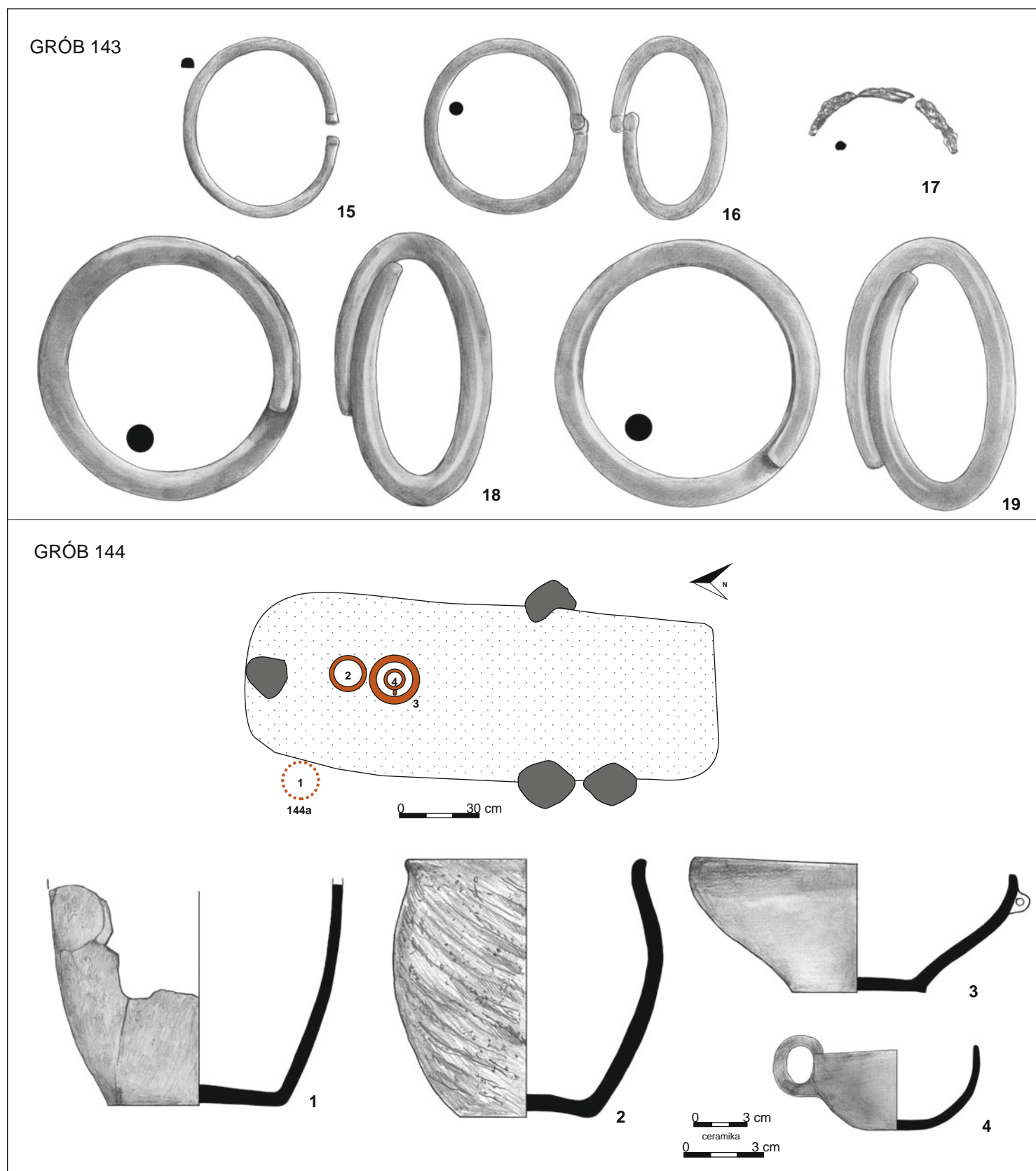

Tablica 91. Grób 143: 15–16, 18–19 – brąz, 17 – żelazo. Grób 144: rzut na poziomie 0,9 m (linią przerywaną zaznaczono lokalizację popielnicy na głt. 0,4 m); 1–4 – glina  
 Plate 91. Grave 143: 15–16, 18–19 – bronze, 17 – iron. Grave 144: plan at 0.9 m (the dotted line marks the location of the urn at a depth of 0.4 m); 1–4 – clay

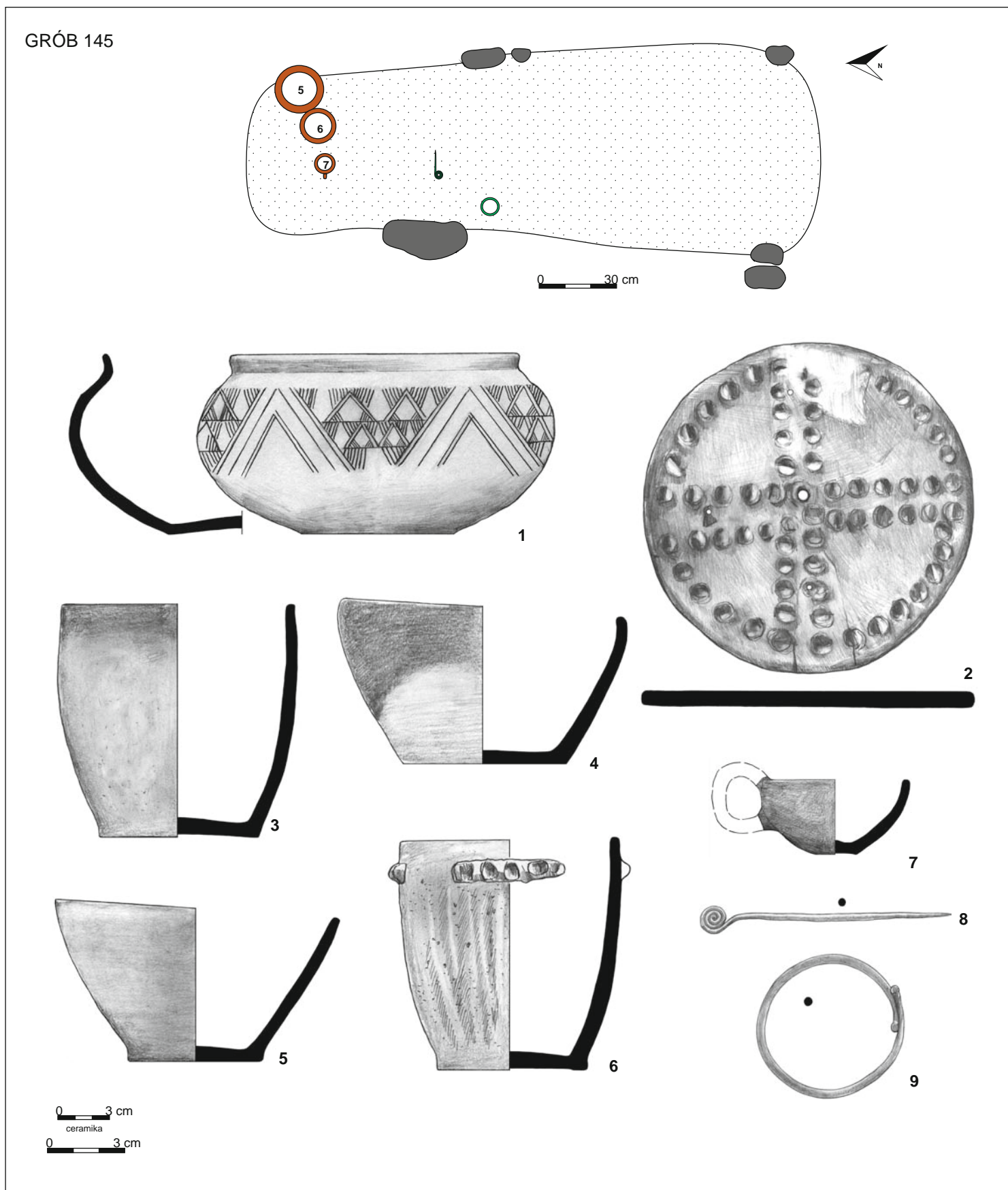

Tablica 92. Grób 145: rzut na poziomie 1,1 m; 1-7 – glina, 8-9 – brąz  
 Plate 92. Grave 145: plan at 1.1 m; 1-7 – clay, 8-9 – bronze

GRÓB 146

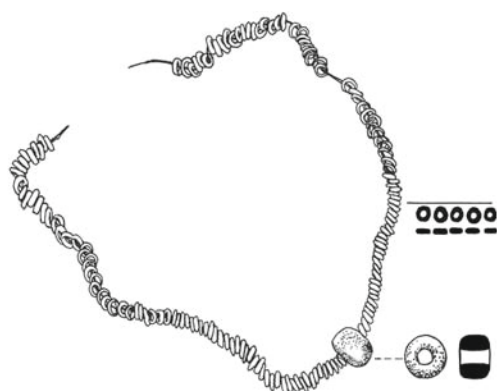
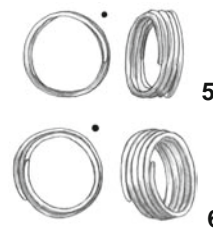
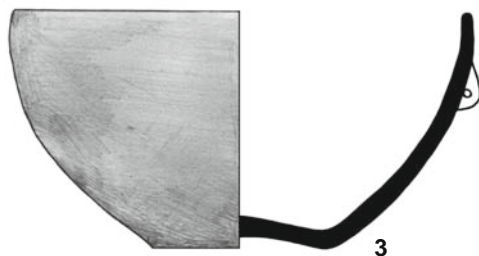
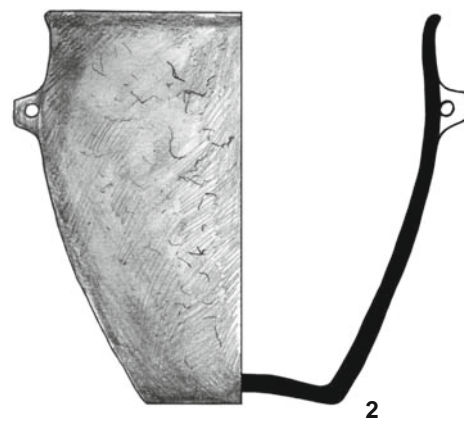
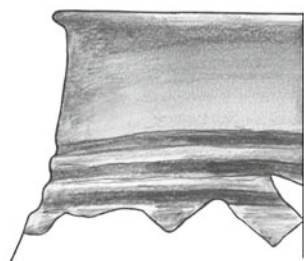
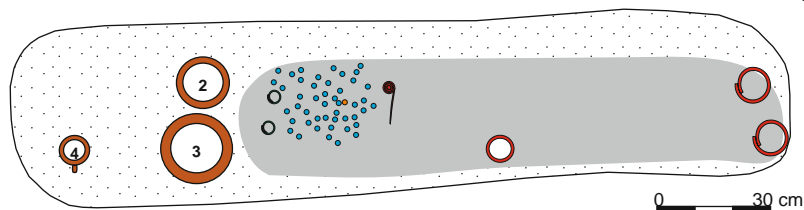

0 3 cm  
ceramika

0 3 cm



Tablica 93. Grób 146: rzut na poziomie 1,15 m; 1-4 – glina, 5-6 – brąz, 7 – szkło i bursztyn, 8 – żelazo  
Plate 93. Grave 146: plan at 1.15 m; 1-4 – clay, 5-6 – bronze, 7 – glass and amber, 8 – iron

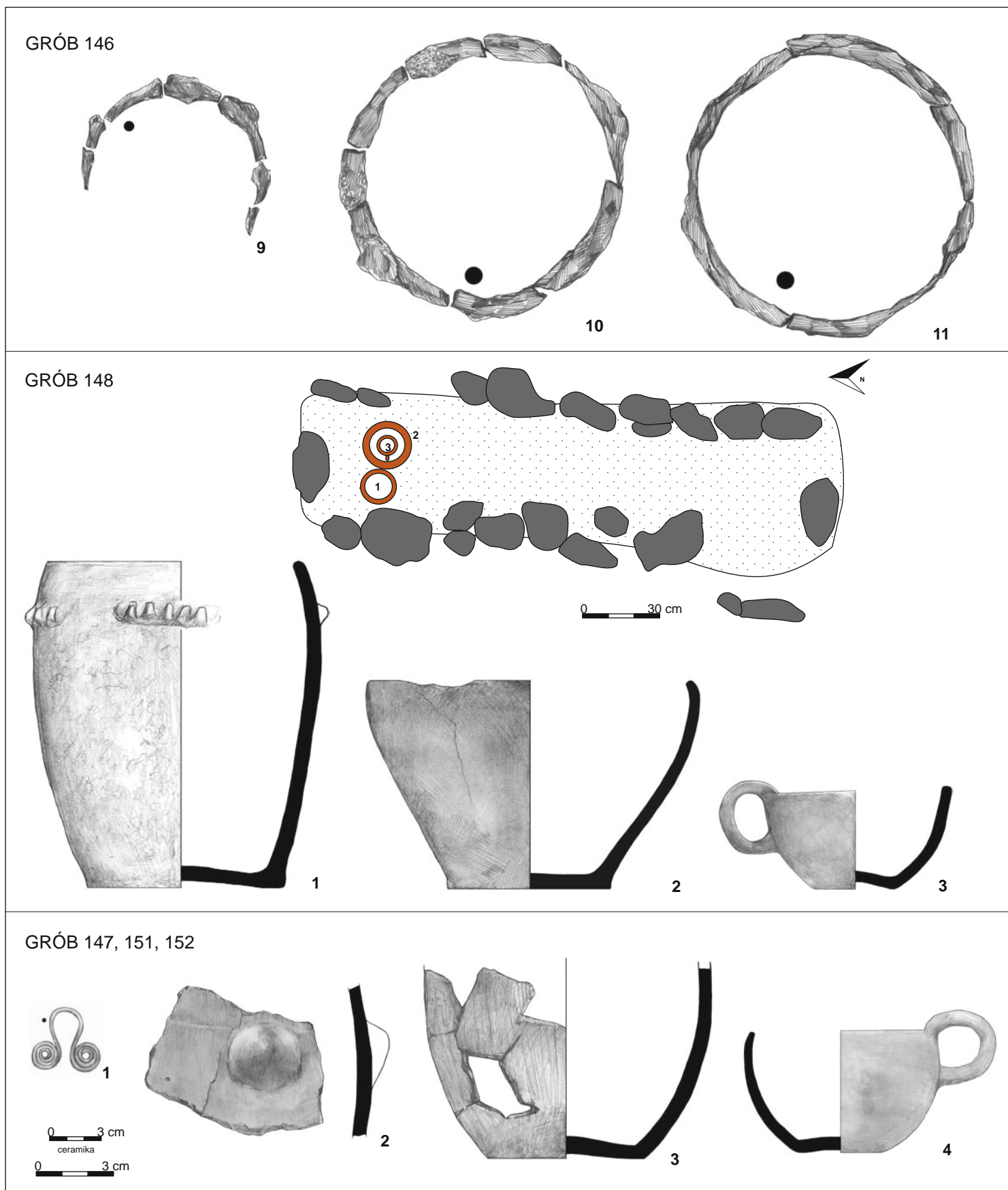

Tablica 94. Grób 143: 9–11 – żelazo. Grób 148: rzut na poziomie 1,4 m; 1–3 – glina. Grób 147, 151, 152: 1 – brąz, 2–4 – glina  
 Plate 94. Grave 143: 9–11 – iron. Grave 148: plan at 1.4 m; 1–3 – clay. Grave 147, 151, 152: 1 – bronze, 2–4 – clay

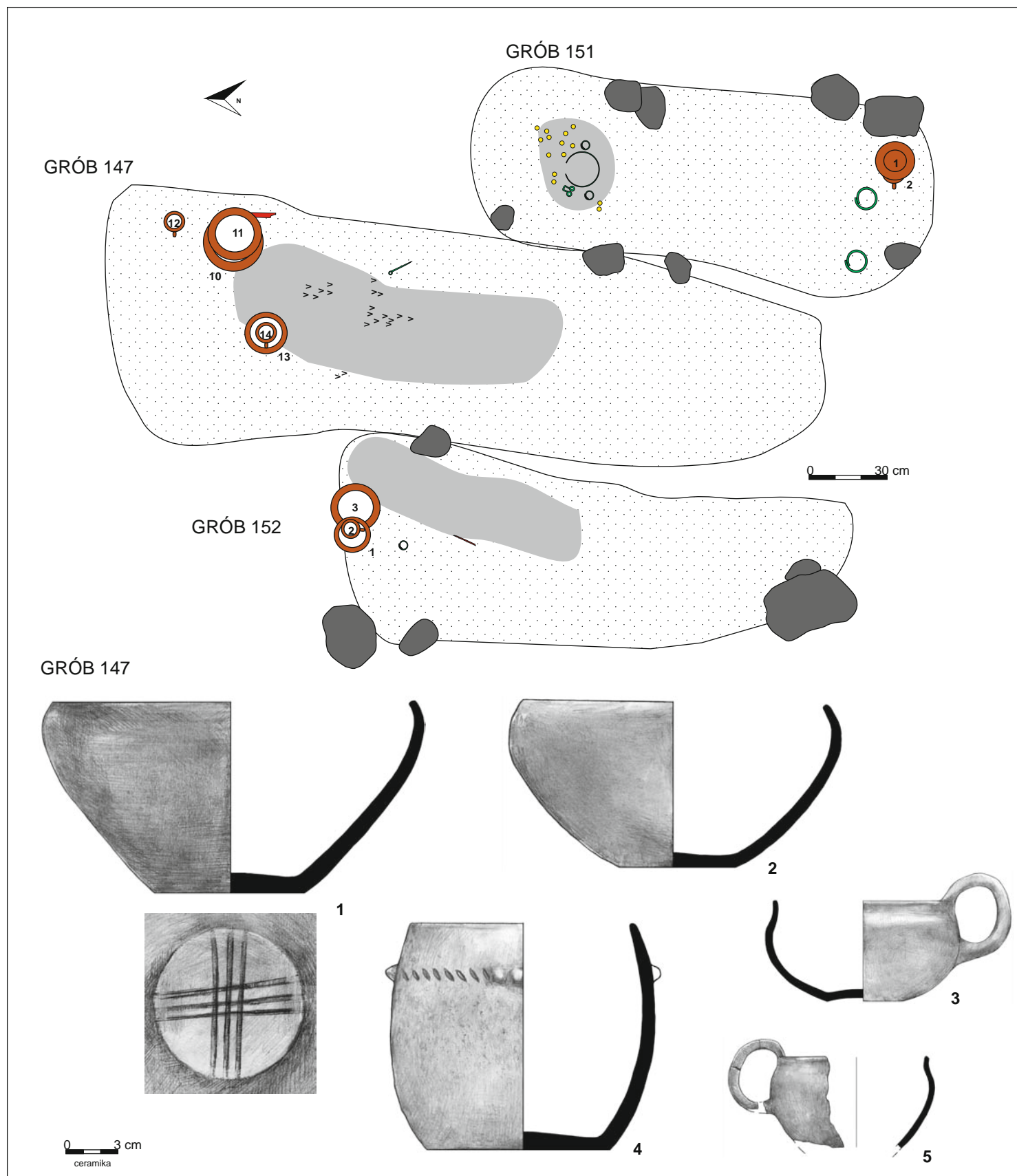

Tablica 95. Groby 147, 151, 152: rzut na poziomie 1,6 m. Grób 147: 1-5 – glina (nr 1-5 to nacz. 10-14 z dok. opisowej i rzutu grobu)  
 Plate 95. Graves 147, 151, 152: plan at 1.6 m. Grave 147: 1-5 – clay (nos 1-5 are vessels marked as nos 10-14 in the description and plan of the grave)



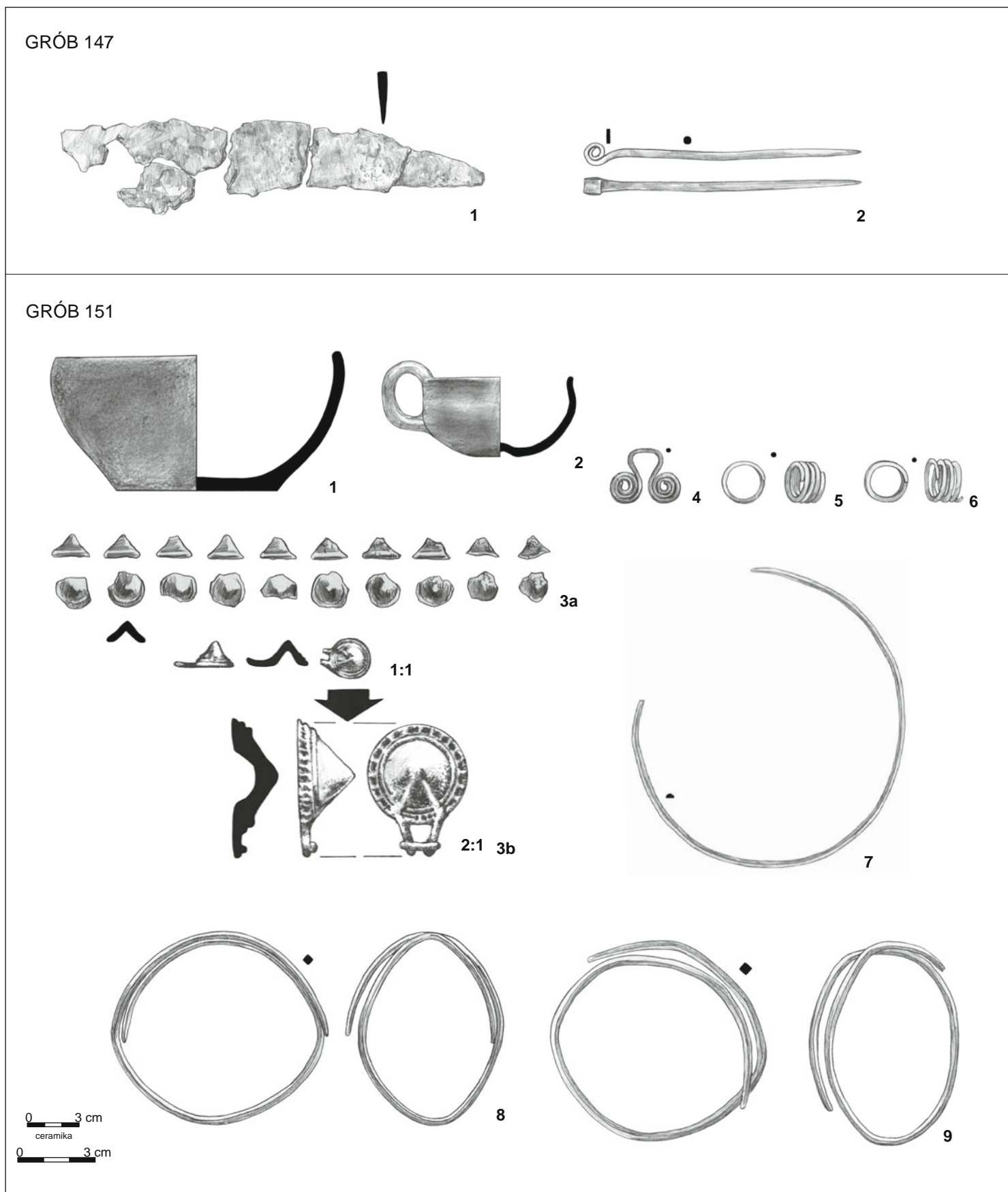

Tablica 96. Grób 147: 1 – żelazo, 2 – brąz. Grób 151: 1–2 – glina, 3 – ołów (3a – stan aktualny, 3b – stan wg dok. archiwalnej), 4–9 – brąz  
 Plate 96. Grave 147: 1 – iron, 2 – bronze. Grave 151: 1–2 – clay, 3 – lead (3a – current state, 3b – archival documentation), 4–9 – bronze

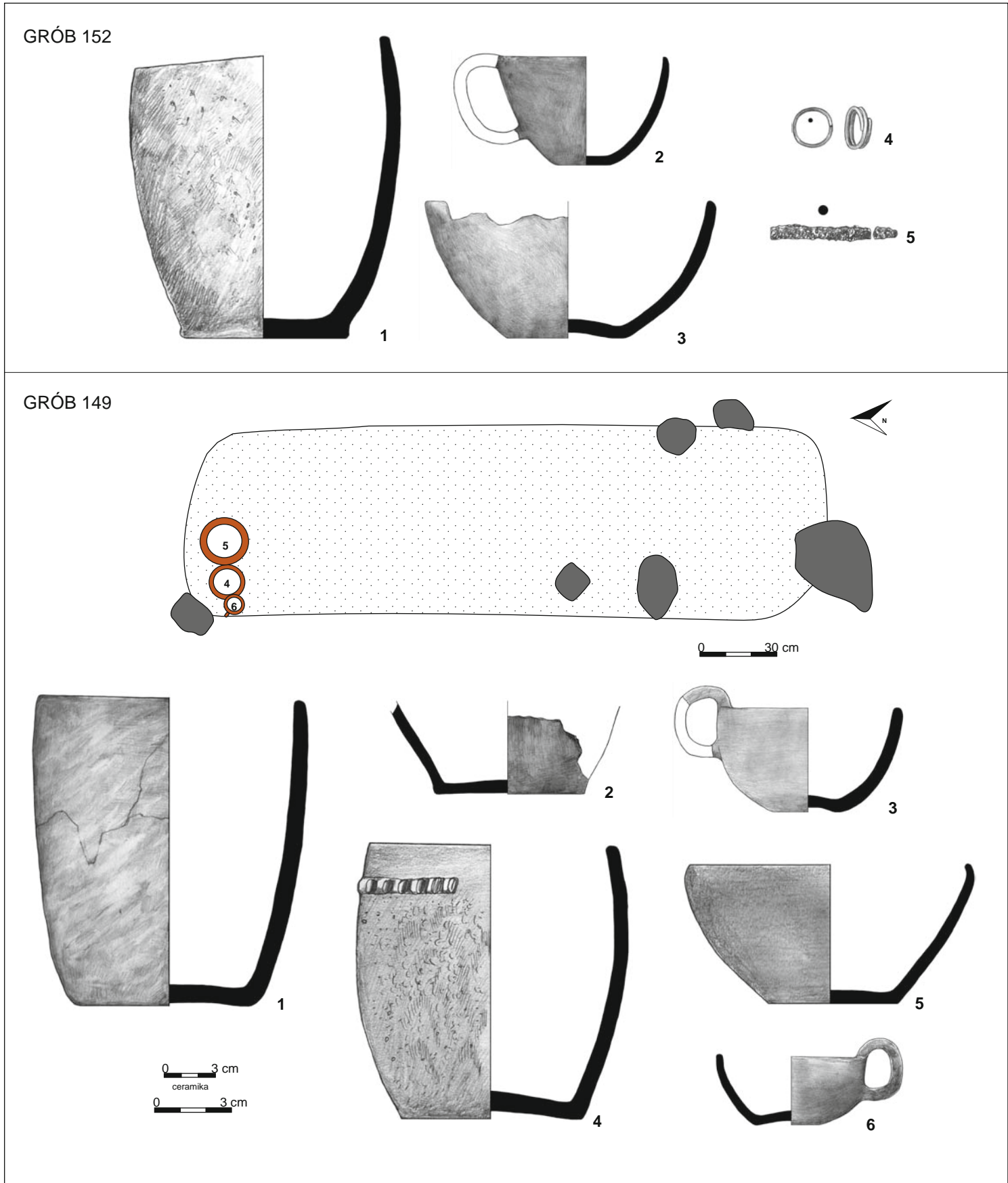

Tablica 97. Grób 152: 1-3 – glina, 4 – brąz, 5 – żelazo. Grób 149: rzut na poziomie 1,1 m; 1-6 – glina  
 Plate 97. Grave 152: 1-3 – clay, 4 – bronze, 5 – iron. Grave 149: plan at 1.1 m; 1-6 – clay

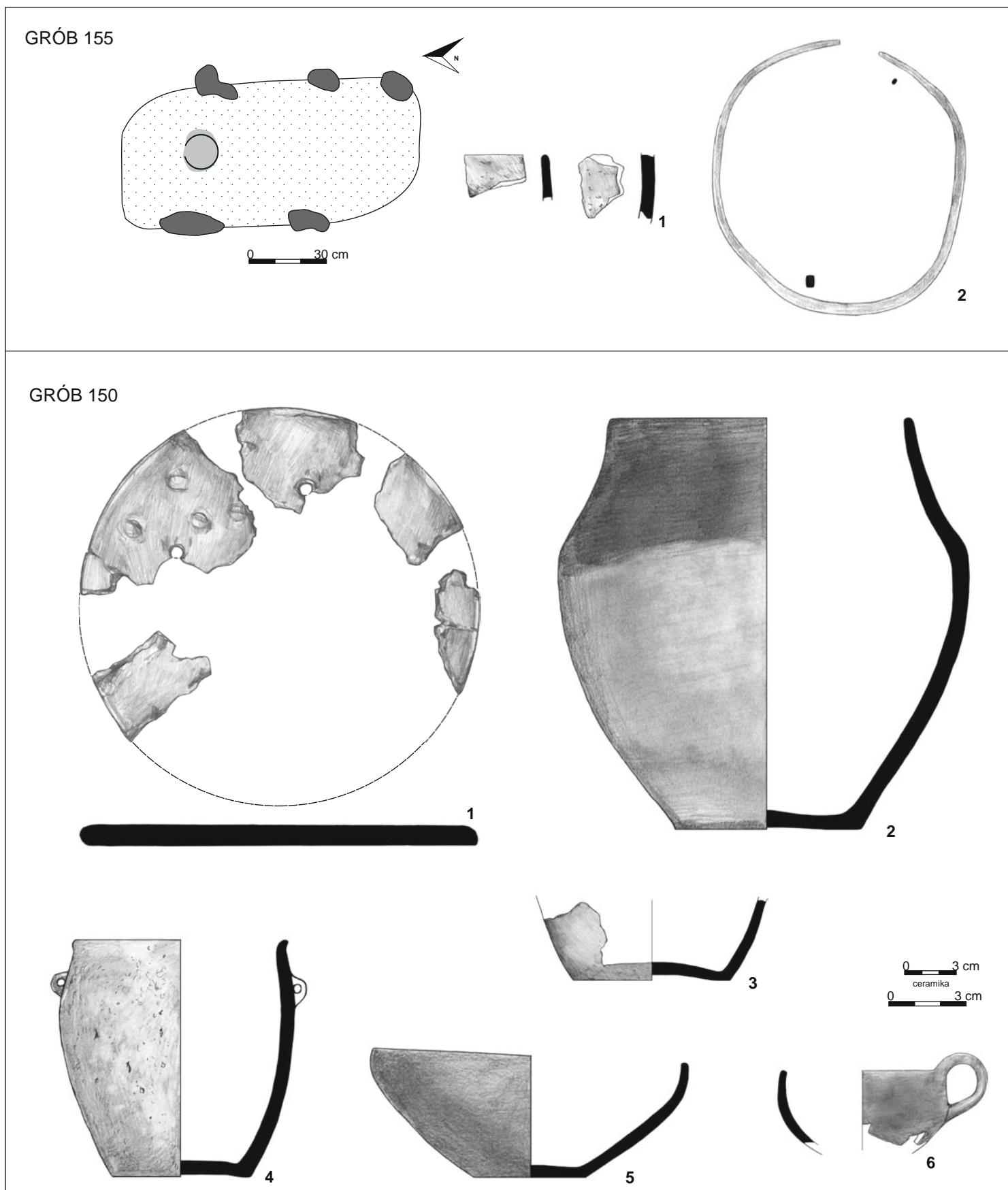

Tablica 98. Grób 155: rzut na poziomie 0,7 m; 1 – glina, 2 – brąz. Grób 150: 1–6 – glina  
 Plate 98. Grave 155: plan at 0.7 m; 1 – clay, 2 – bronze. Grave 150: 1–6 – clay

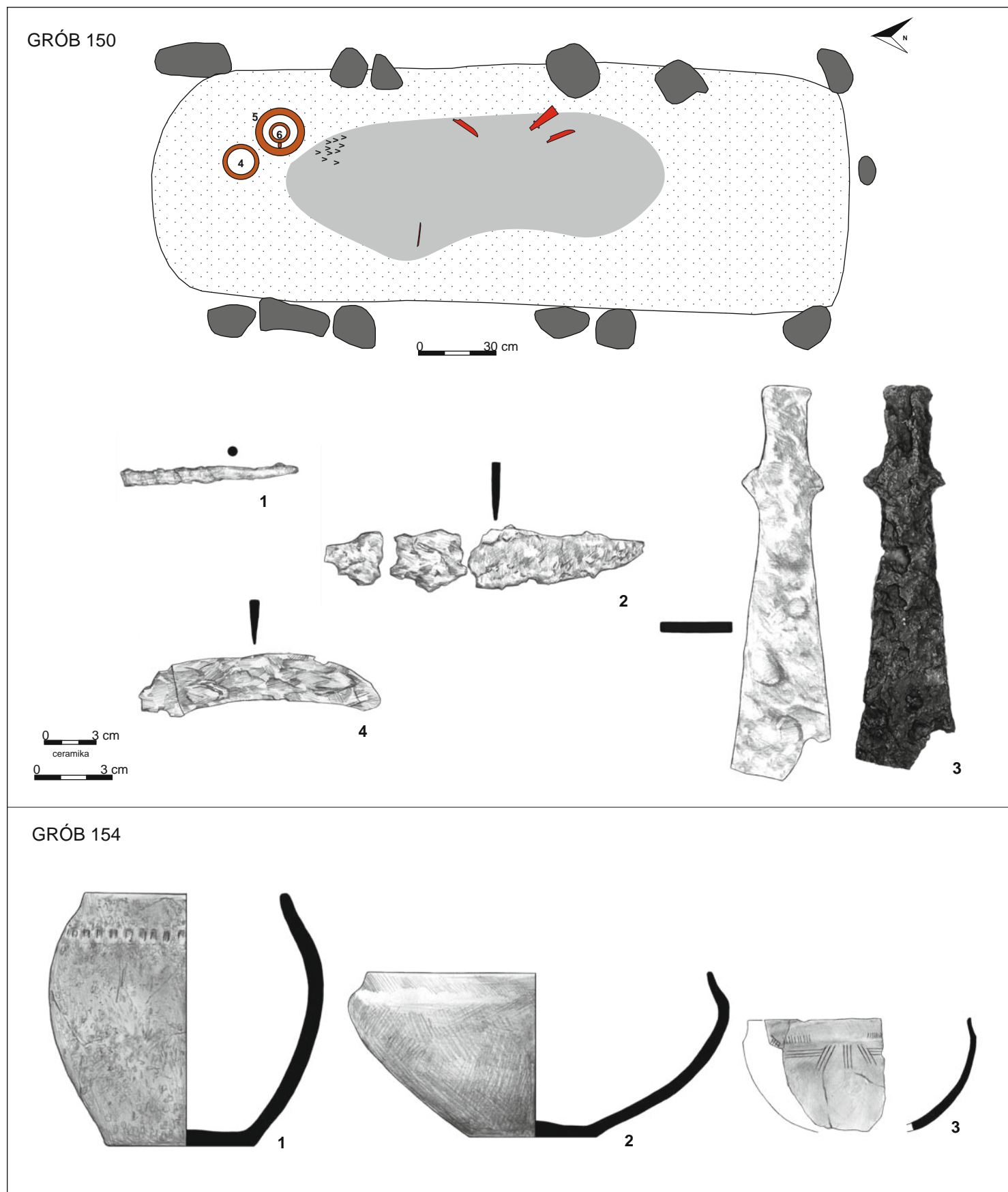

Tablica 99. Grób 150: rzut na poziomie 1,5 m; 1–4 – żelazo. Grób 154: 1–3 – glina  
 Plate 99. Grave 150: plan at 1.5 m; 1–4 – iron. Grave 154: 1–3 – clay

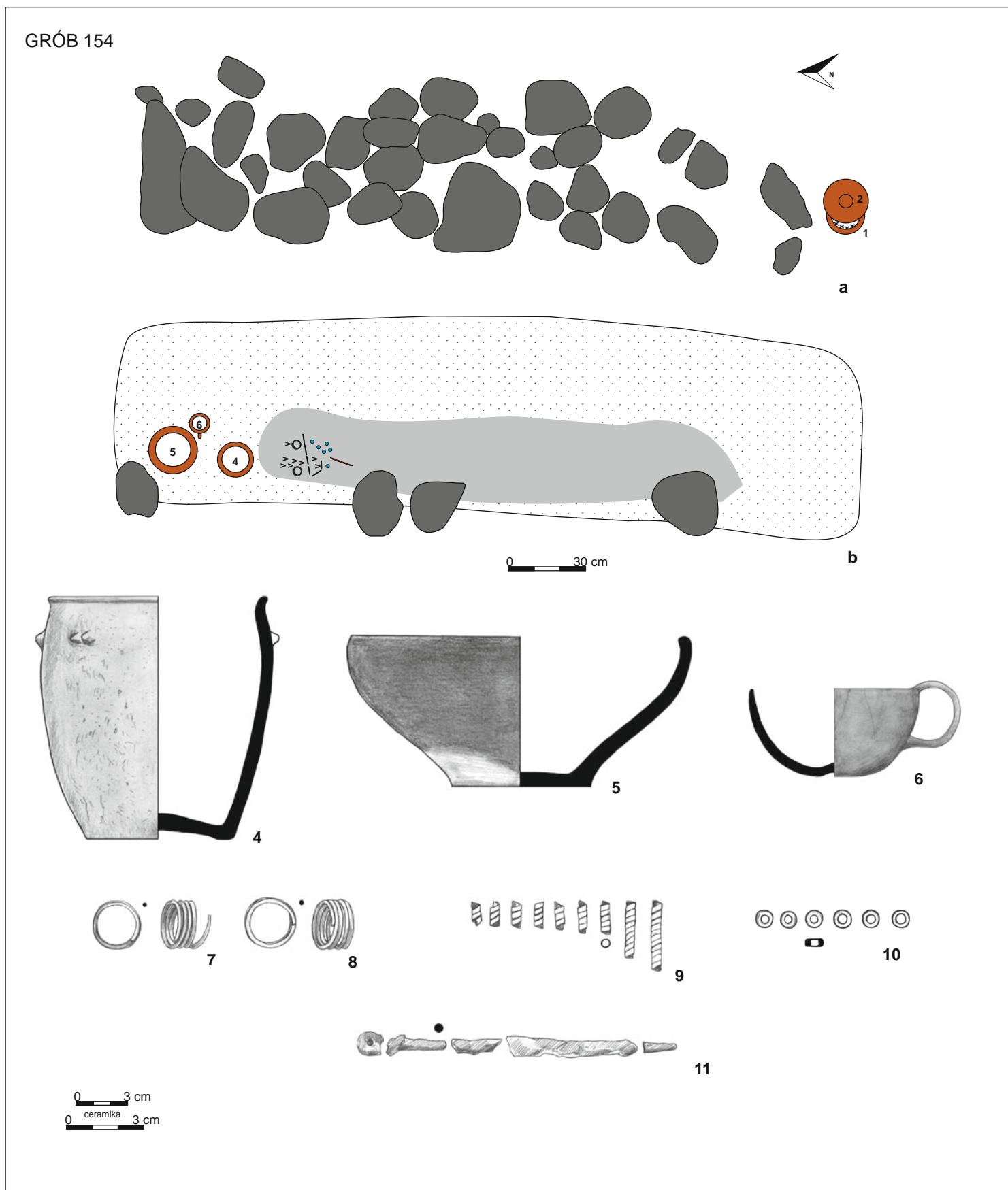

Tablica 100. Grób 154: a – rzut na poziomie 0,6 m, b – rzut na poziomie 1,25 m; 4–6 – glina, 7–9 – brąz, 10 – szkło, 11 – żelazo  
 Plate 100. Grave 154: a – plan at 0.6 m, b – plan at 1.25 m; 4–6 – clay, 7–9 – bronze, 10 – glass, 11 – iron

GRÓB 156



1

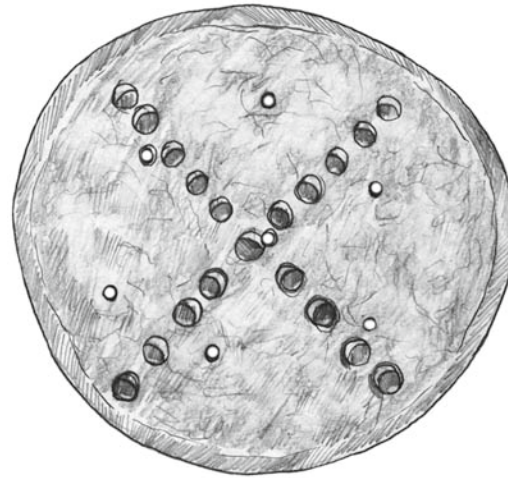

2

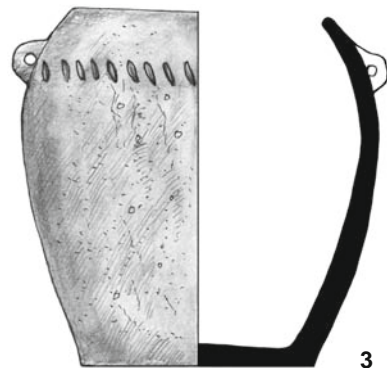

3

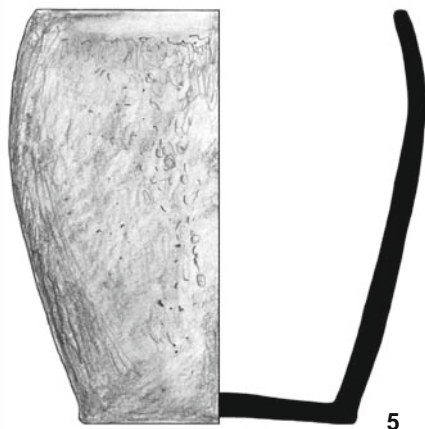
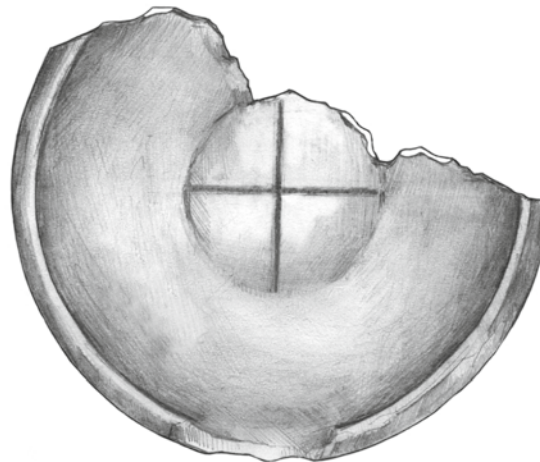

5

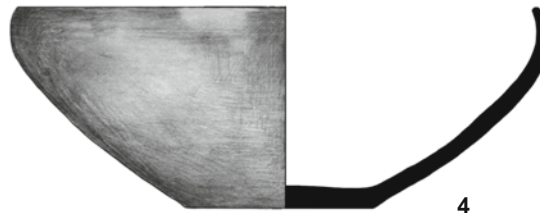

4

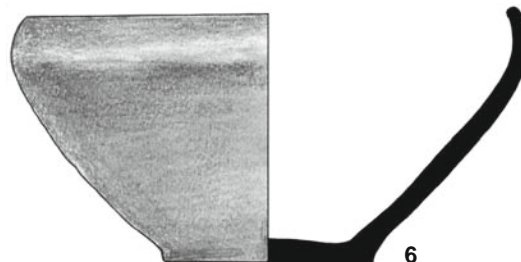

6

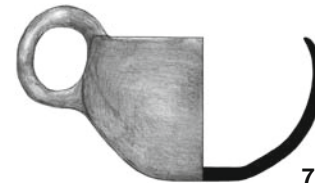

7

0 3 cm  
ceramika

Tablica 101. Grób 156: 1-7 – glina (nr 5-7 to nacz. 7-9 z dok. opisowej i rzutu grobu)

Plate 101. Grave 156: 1-7 – clay (nos 5-7 are vessels marked as nos 7-9 in the description and plan of the grave)

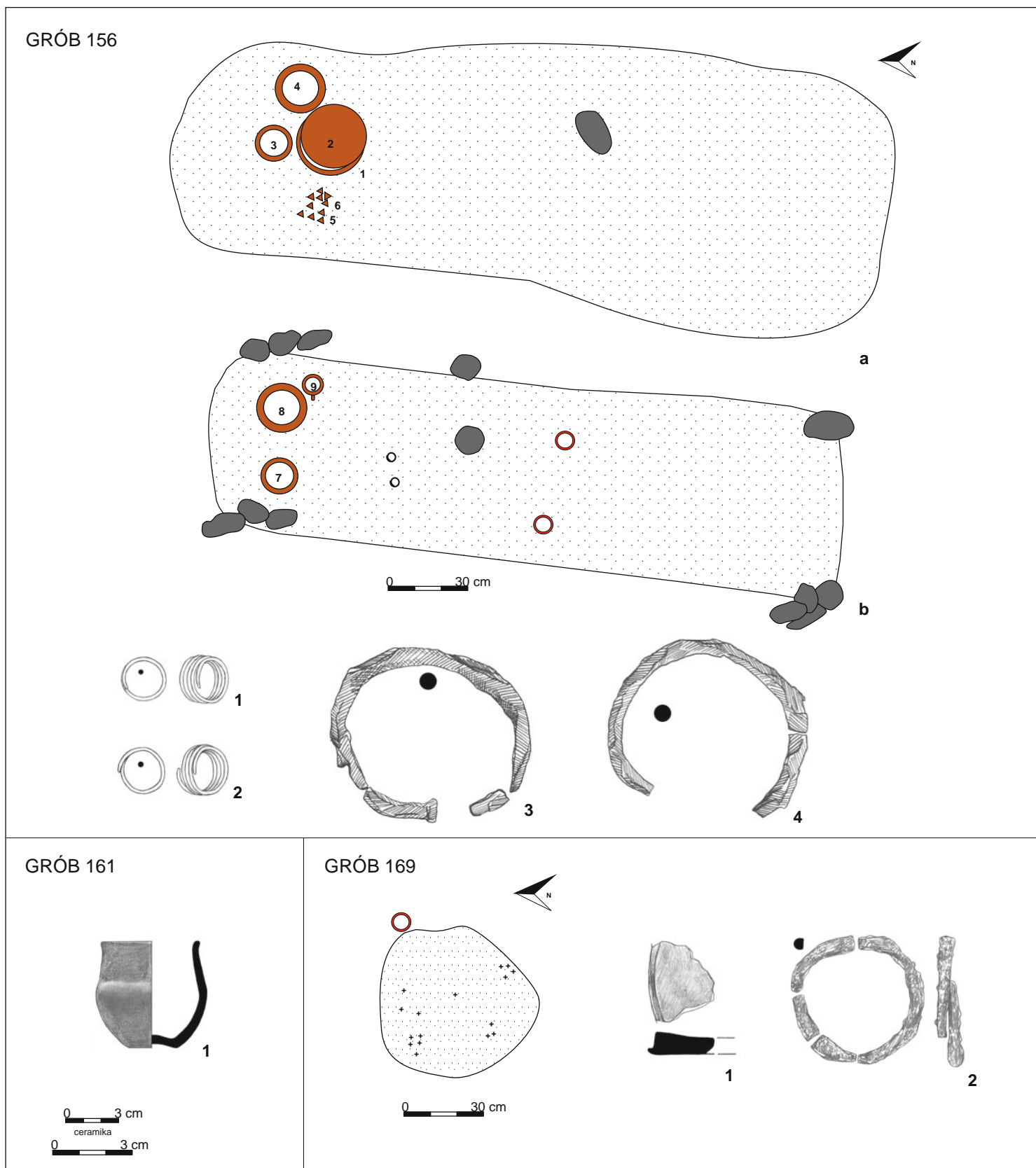

Tablica 102. Grób 156: a – rzut na poziomie 0,5 m, b – rzut na poziomie 1,2 m; 1–2 – brąz, 3–4 – żelazo. Grób 161: 1 – glina. Grób 169: a – rzut na poziomie 1,3 m; 1 – glina, 2 – żelazo  
 Plate 102. Grave 156: a – plan at 0.5 m, b – plan at 1.2 m; 1–2 – bronze, 3–4 – iron. Grave 161: 1 – clay. Grave 169: a – plan at 1.3 m; 1 – clay, 2 – iron

GRÓB 159

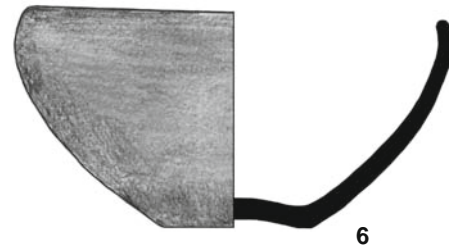
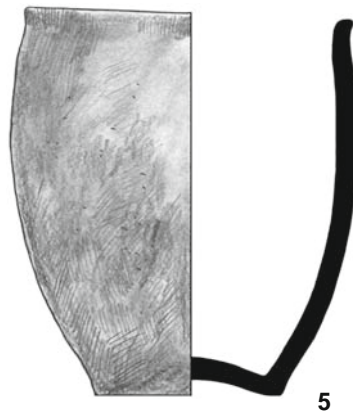
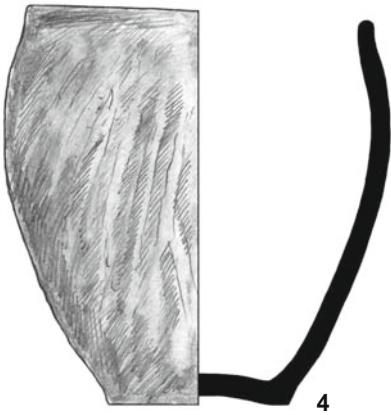
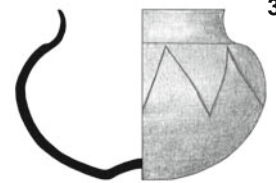
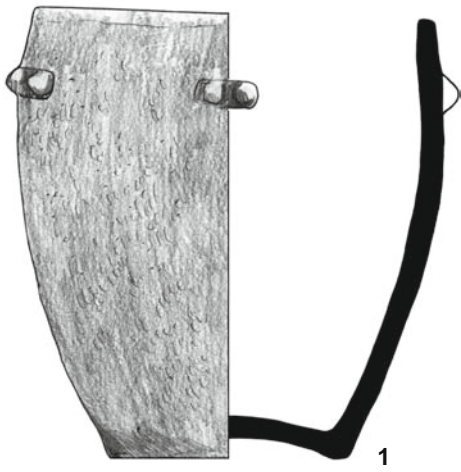
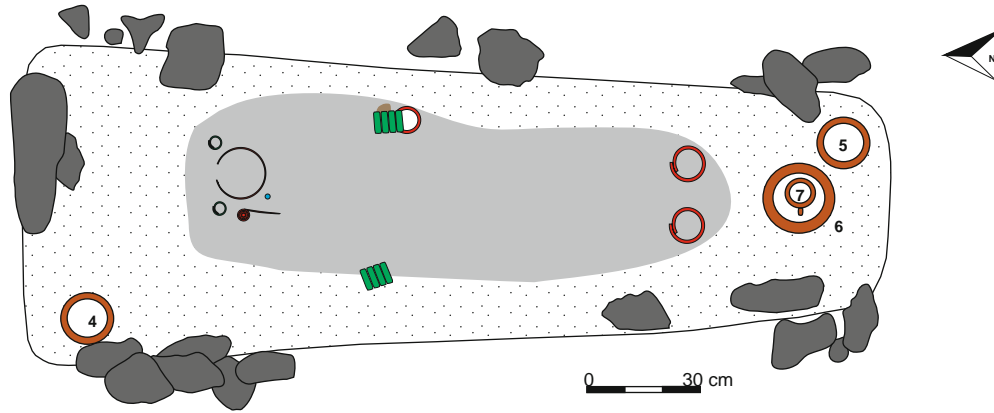

0 3 cm  
ceramika

Tablica 103. Grób 159: rzut na poziomie 1 m; 1-8 – glina  
Plate 103. Grave 159: plan at 1 m; 1-8 – clay



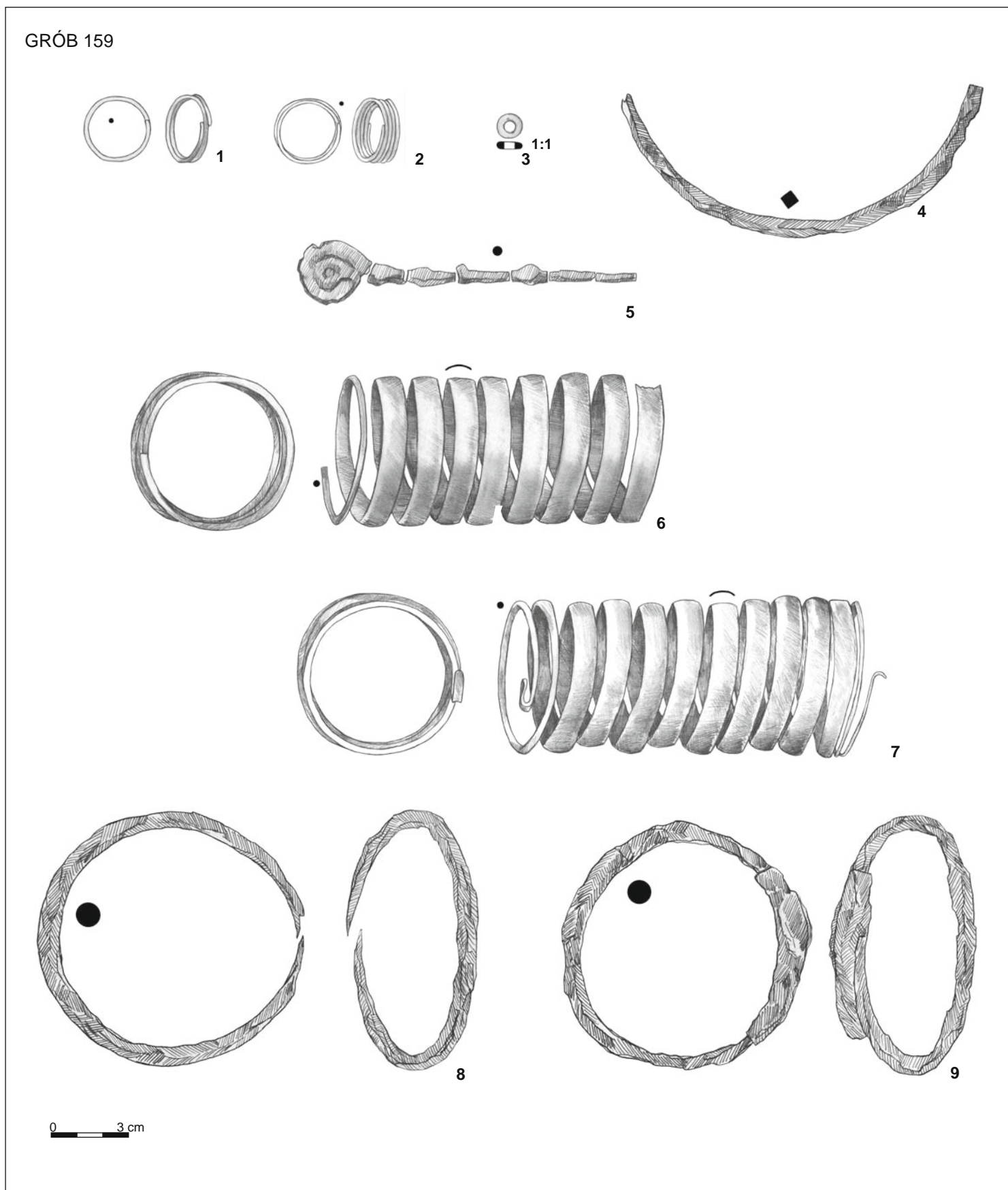

Tablica 104. Grób 159: 1-2, 6-7 – brąz, 3 – szkło, 4-5, 8-9 – żelazo  
 Plate 104. Grave 159: 1-2, 6-7 – bronze, 3 – glass, 4-5, 8-9 – iron

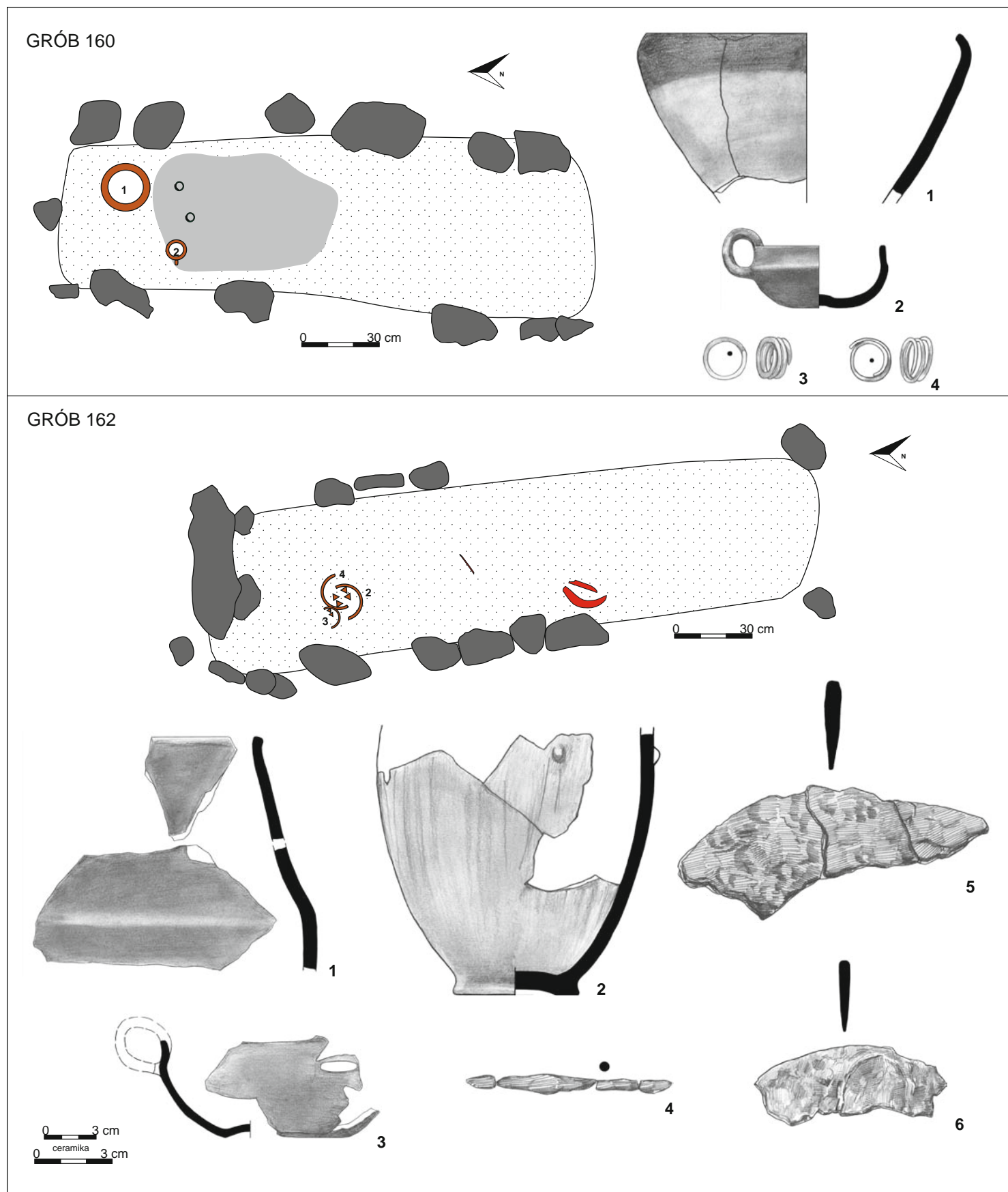

Tablica 105. Grób 160: rzut na poziomie 0,8 m; 1-2 – glina, 3-4 – brąz. Grób 162: rzut na poziomie 1 m; 1-3 – glina, 4-6 – żelazo  
 Plate 105. Grave 160: plan at 0.8 m; 1-2 – clay, 3-4 – bronze. Grave 162: plan at 1 m; 1-3 – clay, 4-6 – iron

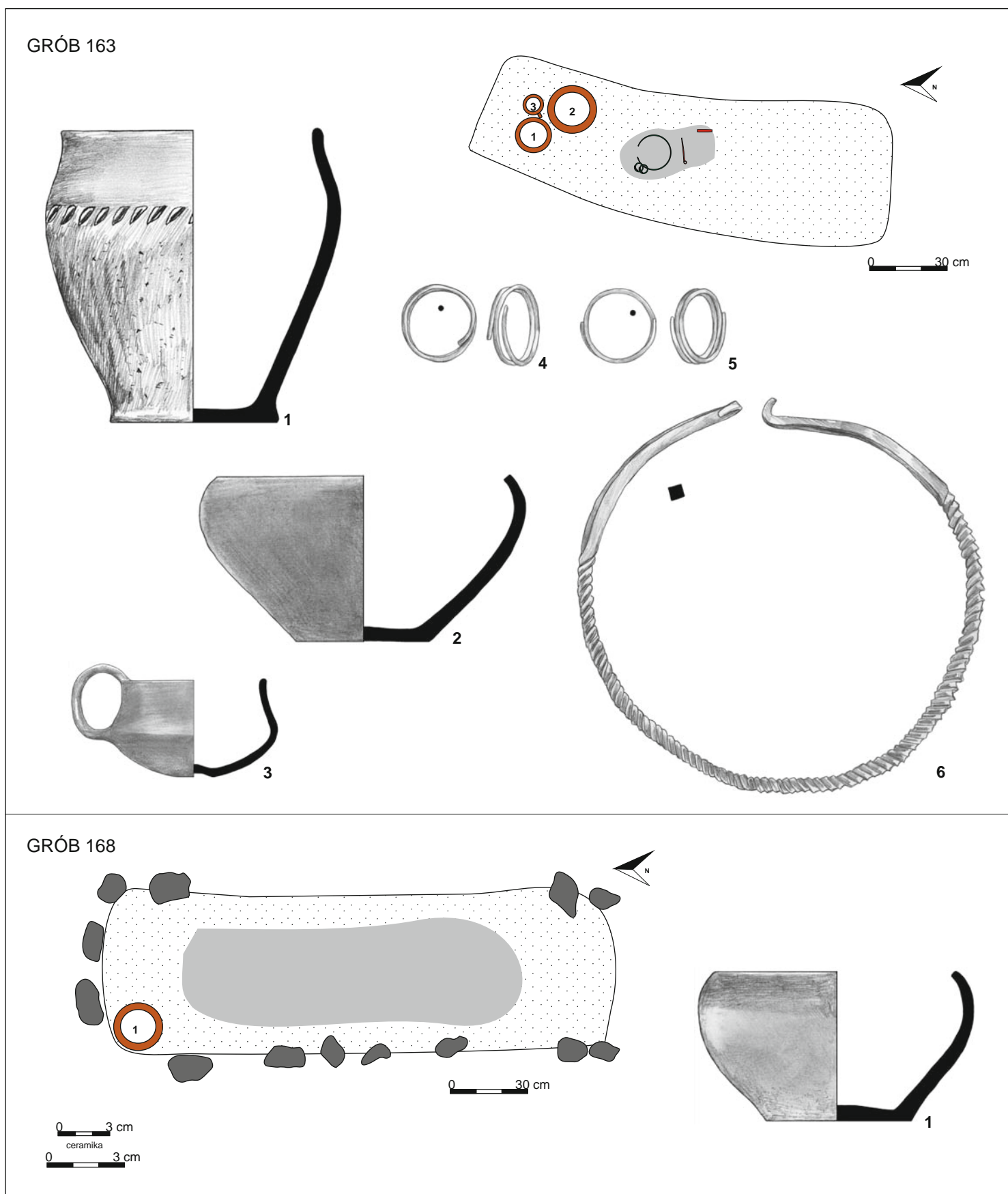

Tablica 106. Grób 163: rzut na poziomie 0,9 m; 1-3 – glina, 4-6 – brąz. Grób 168: rzut na poziomie 1 m; 1 – glina  
Plate 106. Grave 163: plan at 0.9 m; 1-3 – clay, 4-6 – bronze. Grave 168: plan at 1 m; 1 – clay

GRÓB 164



379 TABLICE

Tablica 107. Grób 164: rzut na poziomie 0,7 m; 1-3 – glina, 4-5 – brąz, 6-10 – żelazo  
Plate 107. Grave 164: plan at 0.7 m; 1-3 – clay, 4-5 – bronze, 6-10 – iron

## GRÓB 165

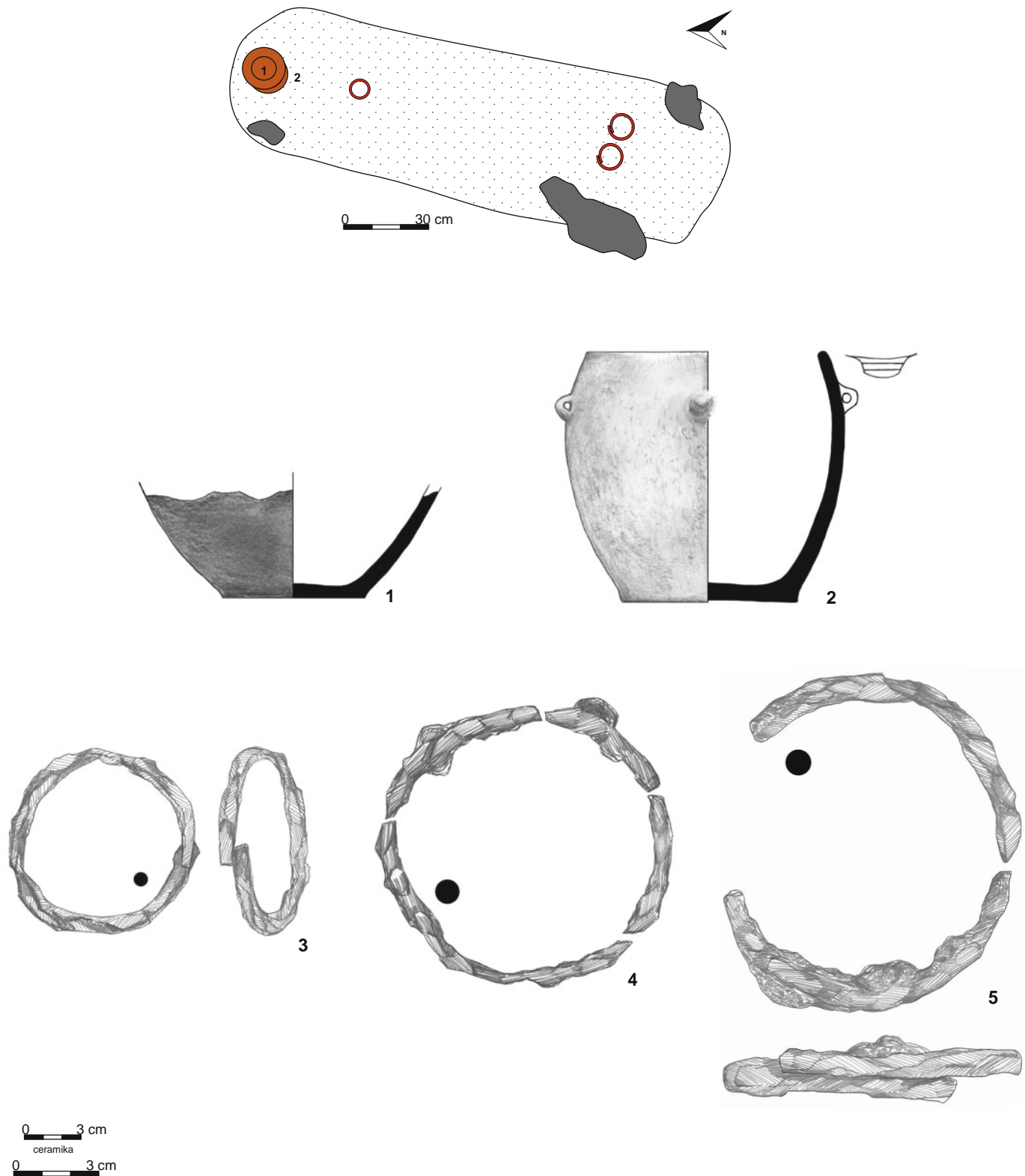

Tablica 108. Grób 165: rzut na poziomie 0,9 m; 1-2 – glina, 3-5 – żelazo  
 Plate 108. Grave 165: plan at 0.9 m; 1-2 – clay, 3-5 – iron

GRÓB 166

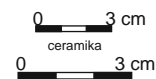
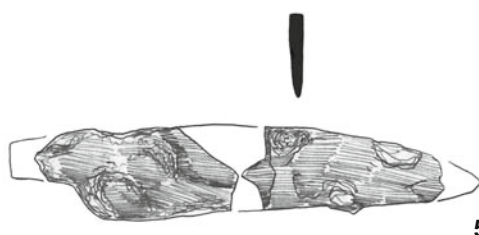
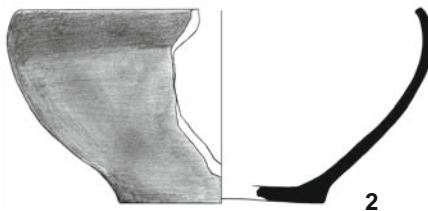
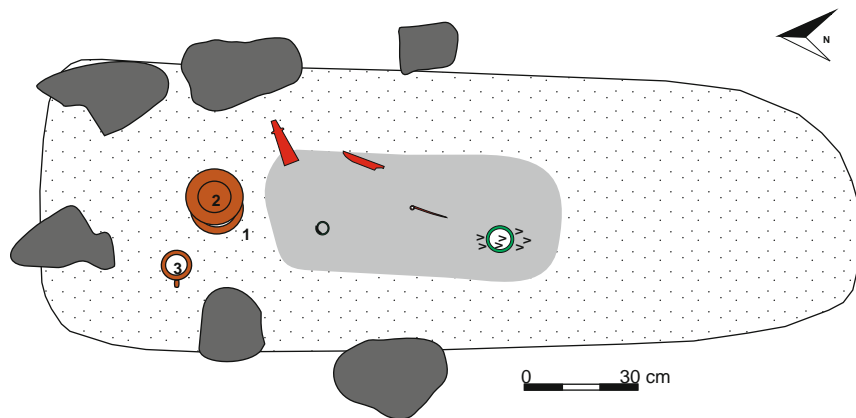

Tablica 109. Grób 166: rzut na poziomie 0,8 m; 1-3 – glina, 4-5, 7 – żelazo, 6, 8 – brąz  
 Plate 109. Grave 166: plan at 0.8 m; 1-3 – clay, 4-5, 7 – iron, 6, 8 – bronze

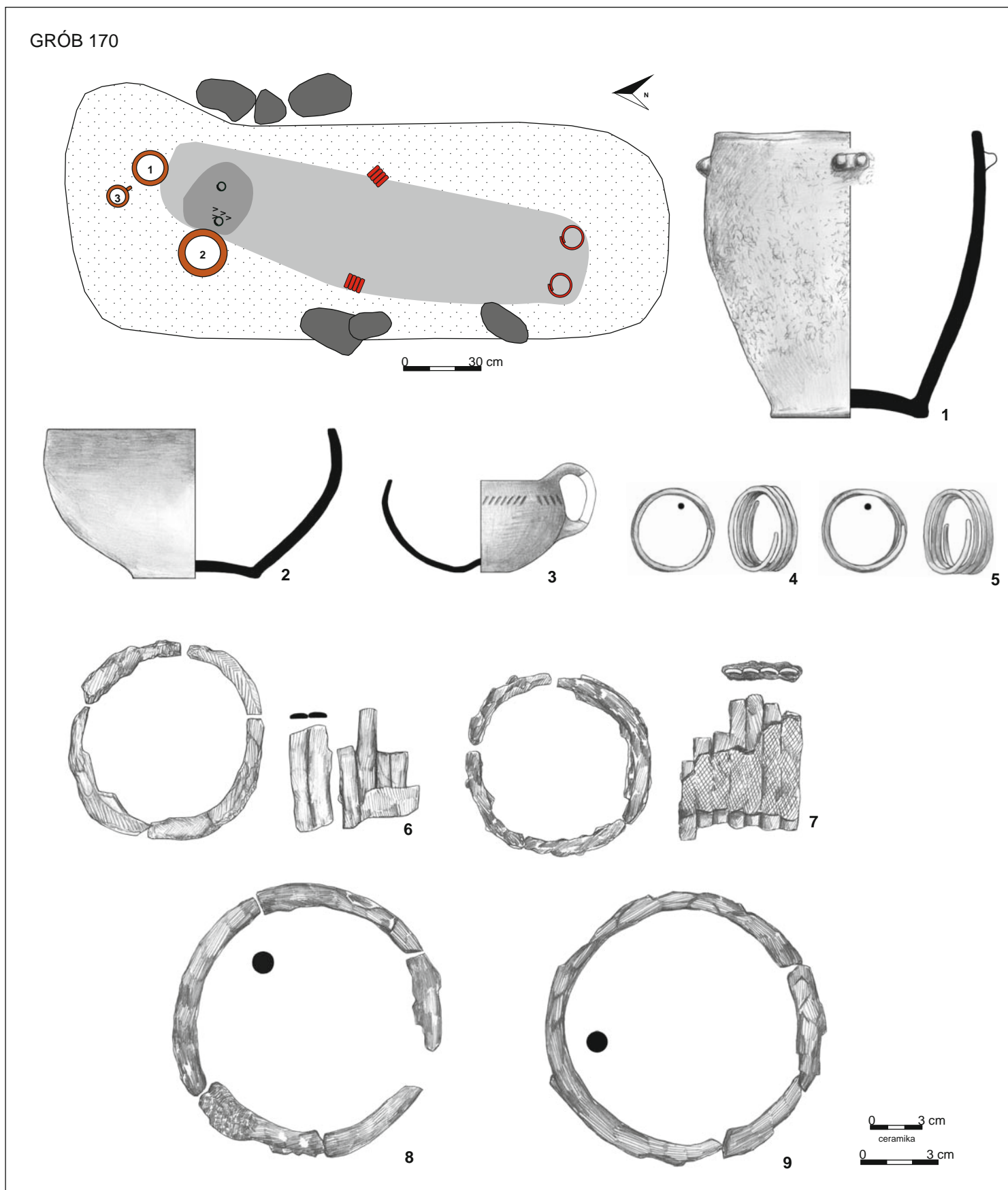

Tablica 110. Grób 170: rzut na poziomie 1 m; 1-3 – glina, 4-5 – brąz, 6-9 – żelazo  
 Plate 110. Grave 170: plan at 1 m; 1-3 – clay, 4-5 – bronze, 6-9 – iron

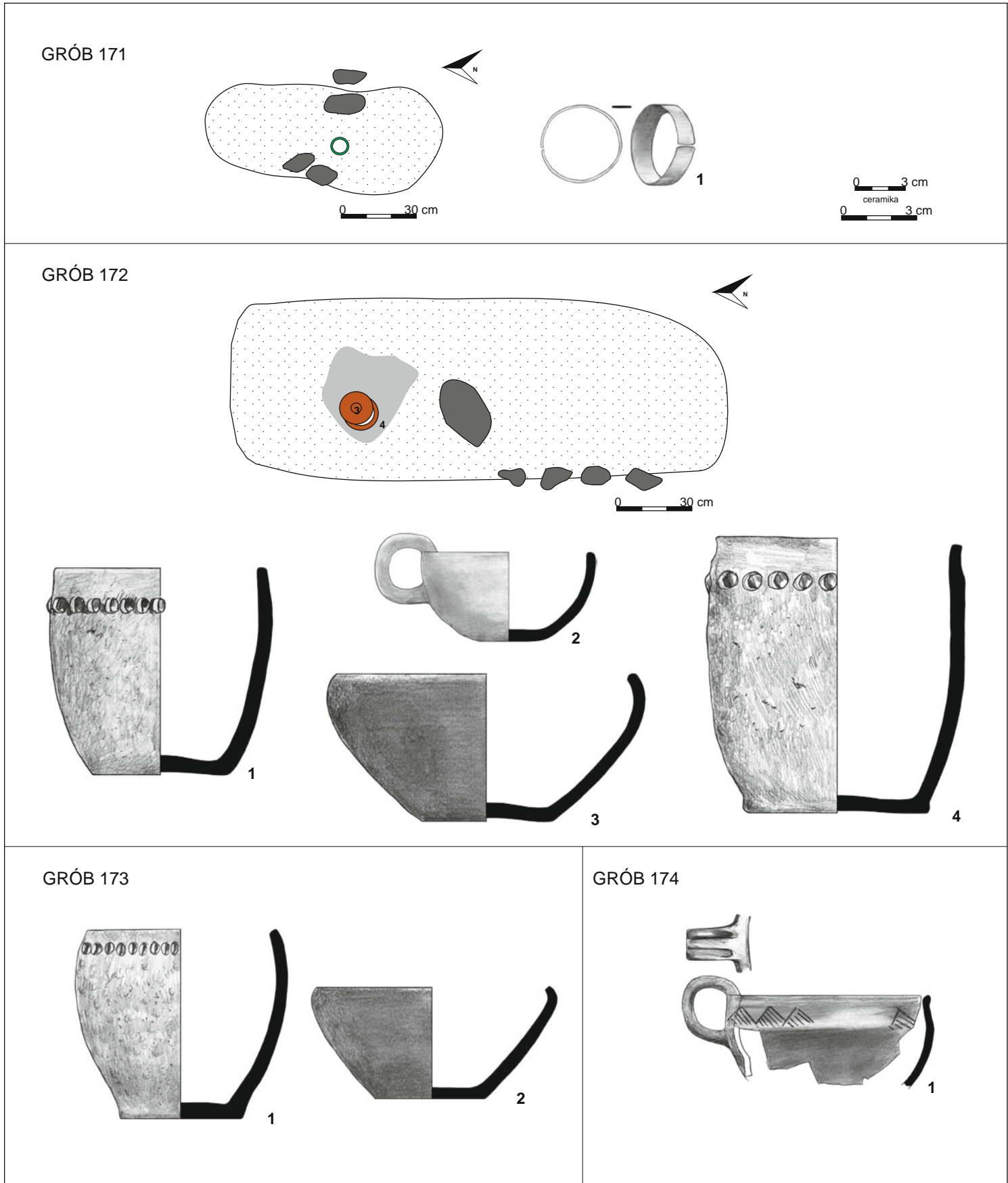

Tablica 111. Grób 171: rzut na poziomie 0,6 m; 1 – brąz. Grób 172: rzut na poziomie 1 m; 1–4 – glina. Grób 173: 1–2 – glina. Grób 174: 1 – glina  
 Plate 111. Grave 171: plan at 0.6 m; 1 – bronze. Grave 172: plan at 1 m; 1–4 – clay. Grave 173: 1–2 – clay. Grave 174: 1 – clay



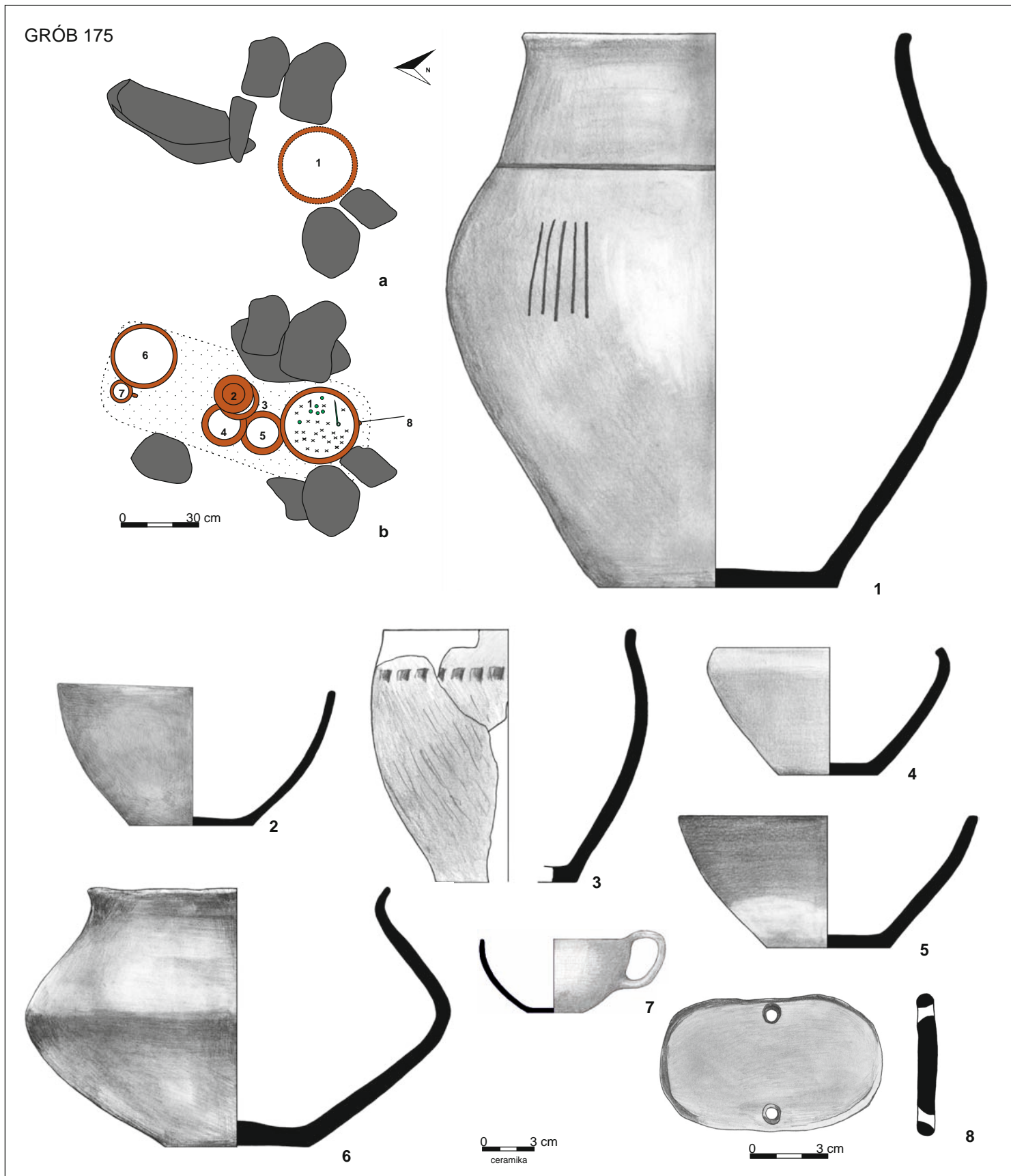

Tablica 112. Grób 175: a – rzut na poziomie 0,6 m, b – rzut na poziomie 0,8 m; 1–8 – glina  
 Plate 112. Grave 175: a – plan at 0.6 m, b – plan at 0.8 m; 1–8 – clay

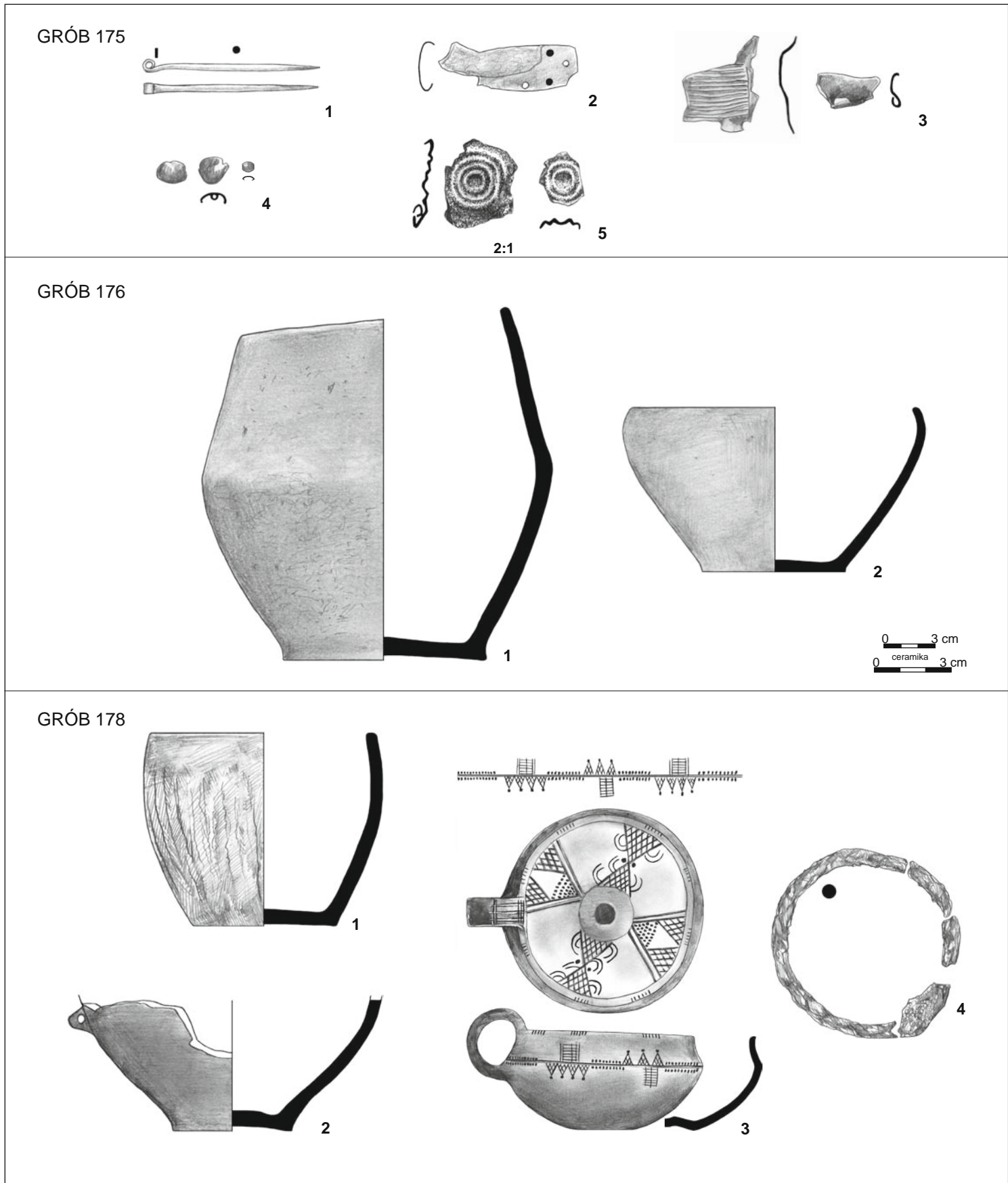

Tablica 113. Grób 175: 1, 3–5 – brąz, 2 – żelazo, brąz (nr 4 – stan archiwalny). Grób 176: 1–2 – glina. Grób 178: 1–3 – glina, 4 – żelazo  
 Plate 113. Grave 175: 1, 3–5 – bronze, 2 – iron, bronze (no. 4 – archival documentation). Grave 176: 1–2 – clay. Grave 178: 1–3 – clay, 4 – iron

GRÓB 177

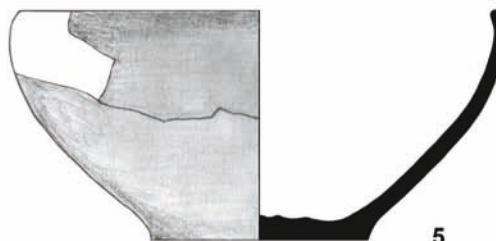
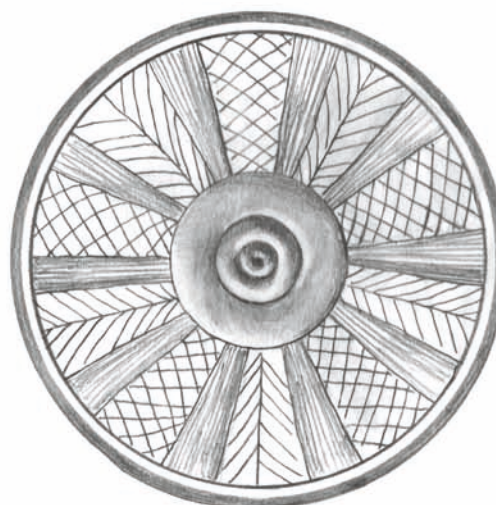
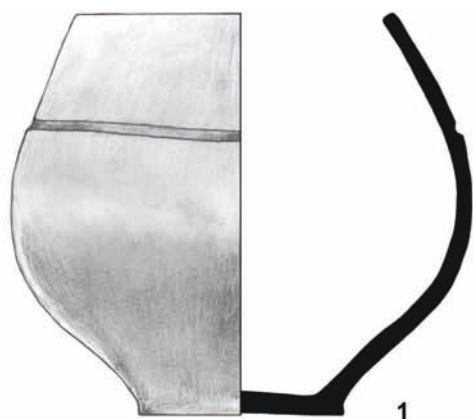

0 3 cm  
ceramika

Tablica 114. Grób 177: 1-5 – glina  
Plate 114. Grave 177: 1-5 – clay

GRÓB 177

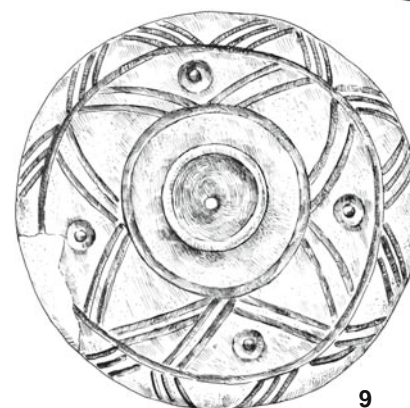
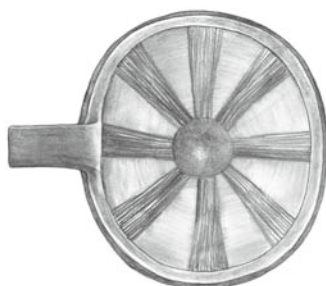
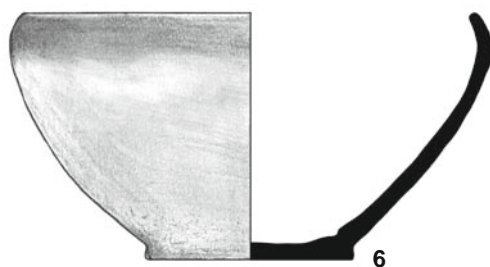
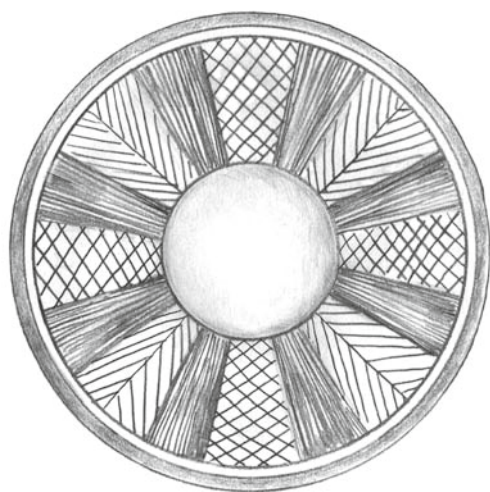
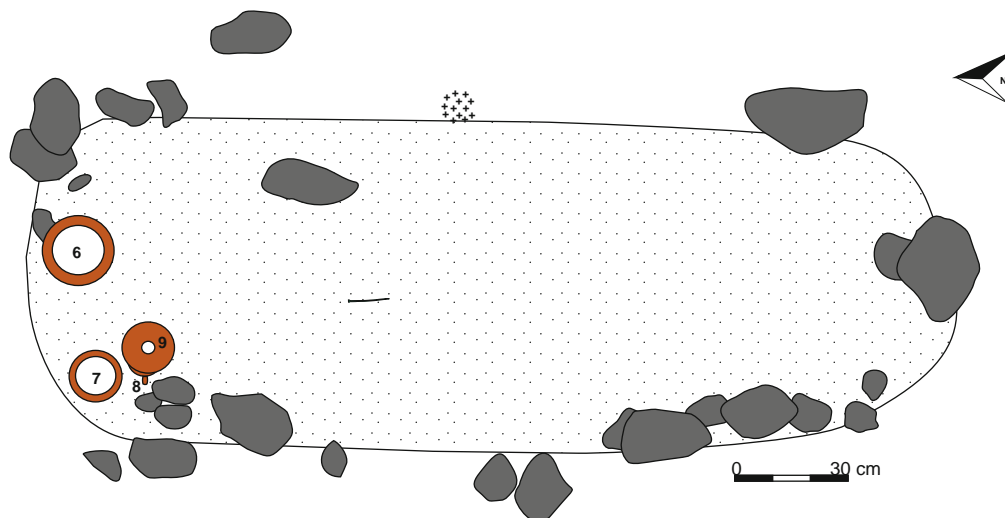

0 3 cm  
0 ceramika 3 cm

387 TABELICE

Tablica 115. Grób 177: rzut na poziomie 1 m; 6-9 – glina, 10 – brąz  
Plate 115. Grave 177: plan at 1 m; 6-9 – clay, 10 – bronze

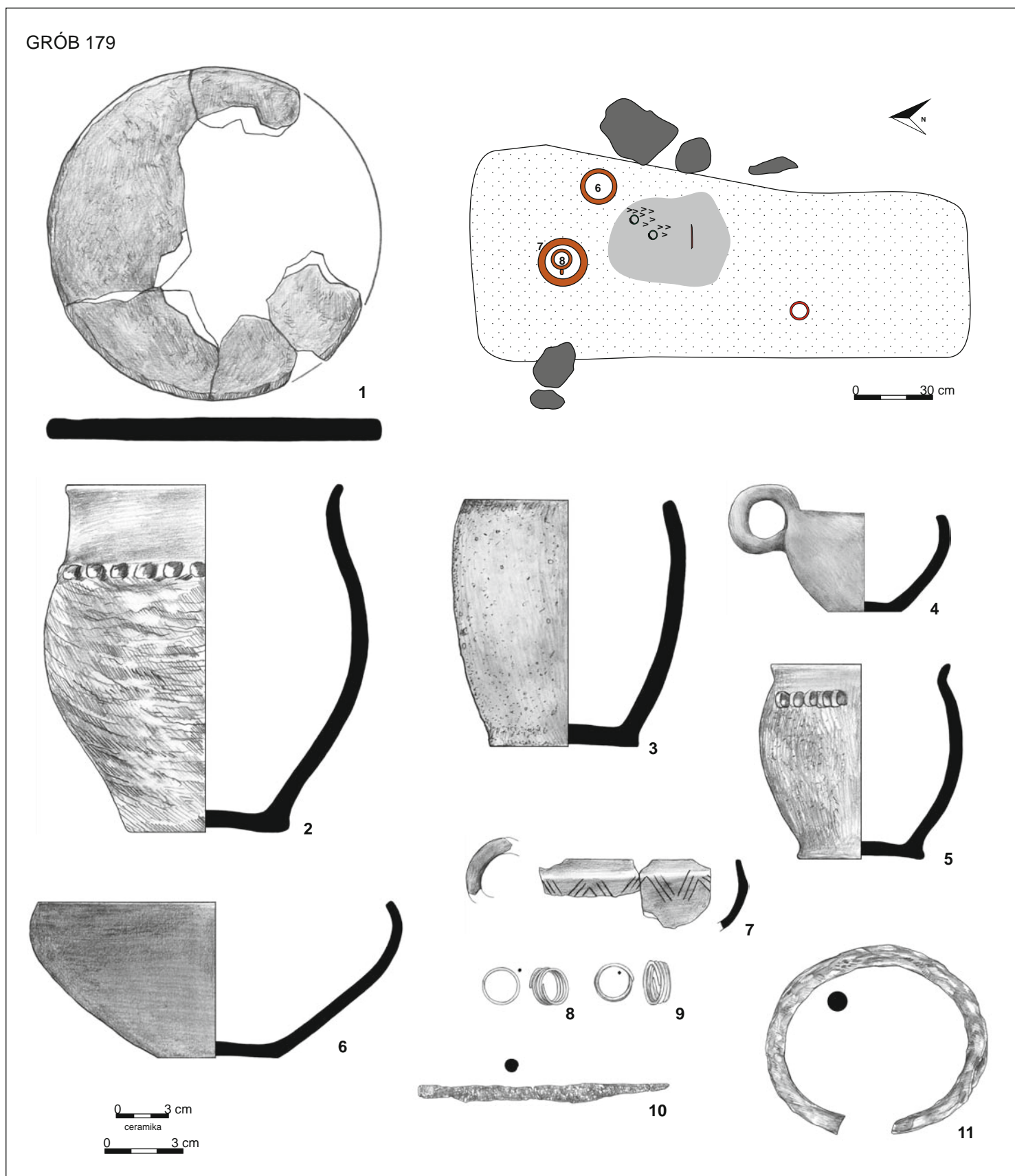

Tablica 116. Grób 179: rzut na poziomie 1,1 m; 1–7 – glina, 8–9 – brąz, 10–11 – żelazo (nr 5–7 – to nacz. 6–8 z dok. opisowej i rzutu grobu)  
 Plate 116. Grave 179: plan at 1.1 m; 1–7 – clay, 8–9 – bronze, 10–11 – iron (nos 5–7 are vessels marked as nos 6–8 in the description and plan of the grave)

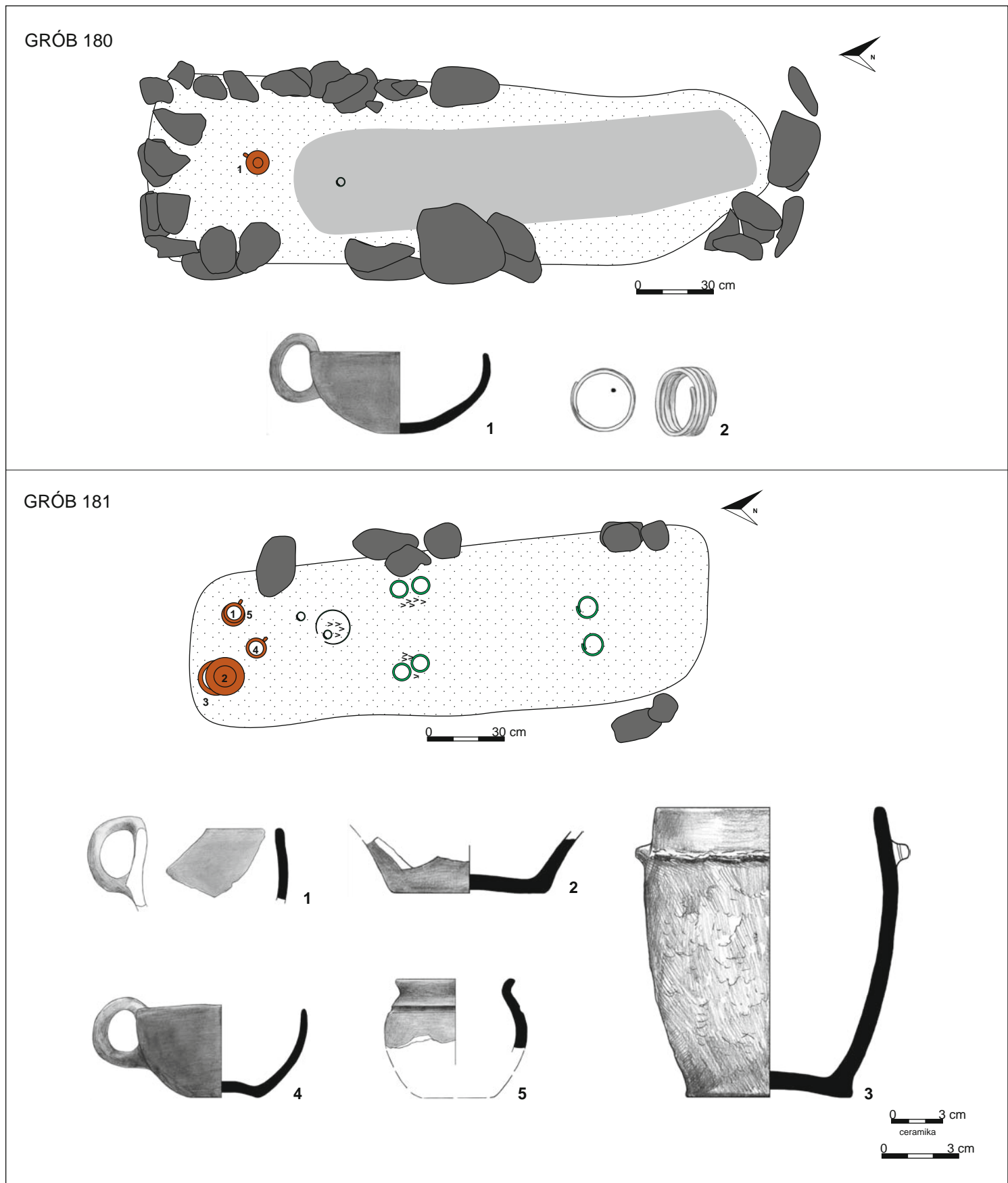

Tablica 117. Grób 180: rzut na poziomie 1,2 m; 1 – glina, 2 – brąz. Grób 181: rzut na poziomie 1 m; 1–5 – glina  
 Plate 117. Grave 180: plan at 1.2 m; 1 – clay, 2 – bronze. Grave 181: plan at 1 m; 1–5 – clay

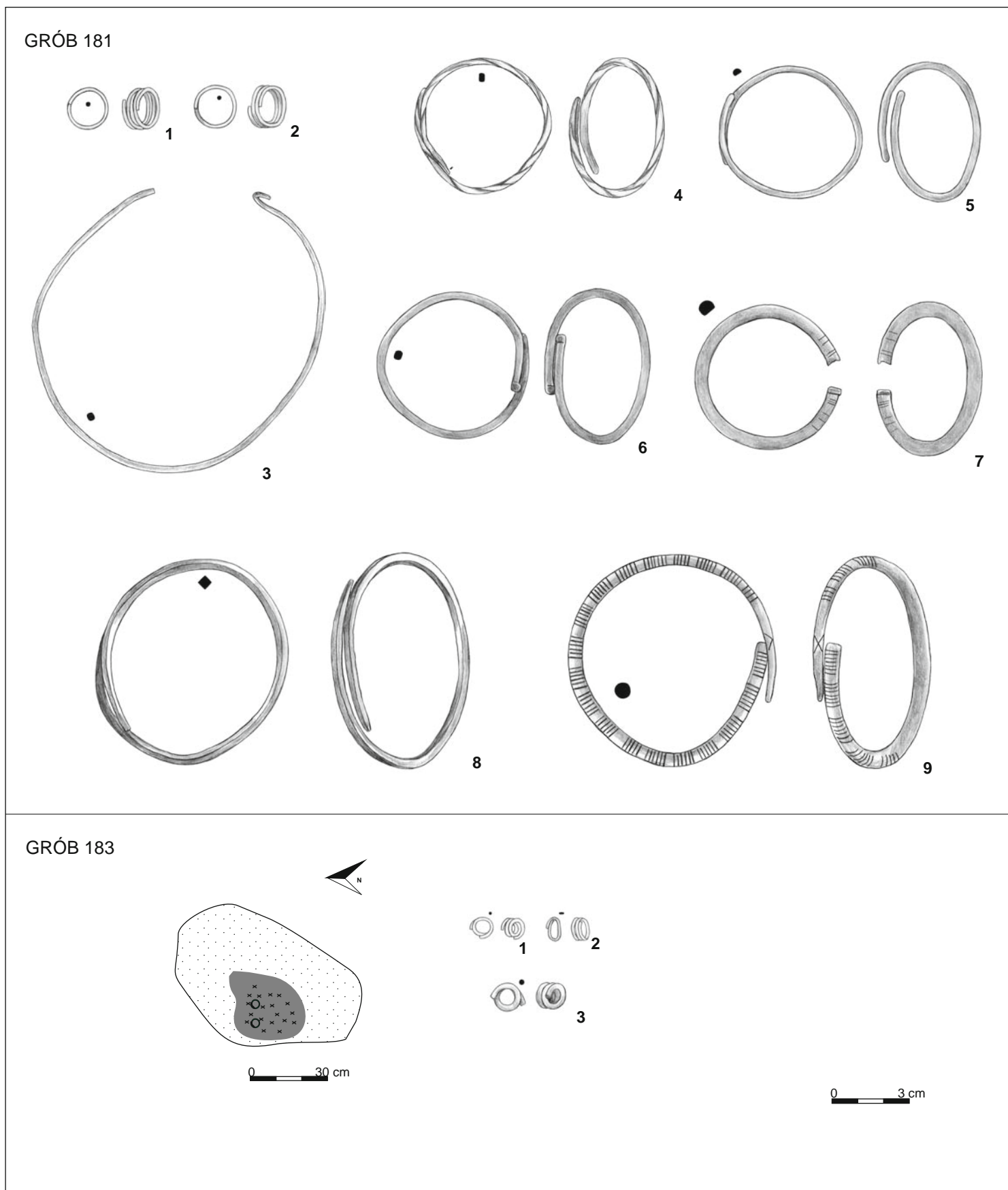

Tablica 118. Grób 181: 1-9 – brąz. Grób 183: rzut na poziomie 0,75 m; 1-3 – brąz  
 Plate 118. Grave 181: 1-9 – bronze. Grave 183: plan at 0.75 m; 1-3 – bronze

GRÓB 182

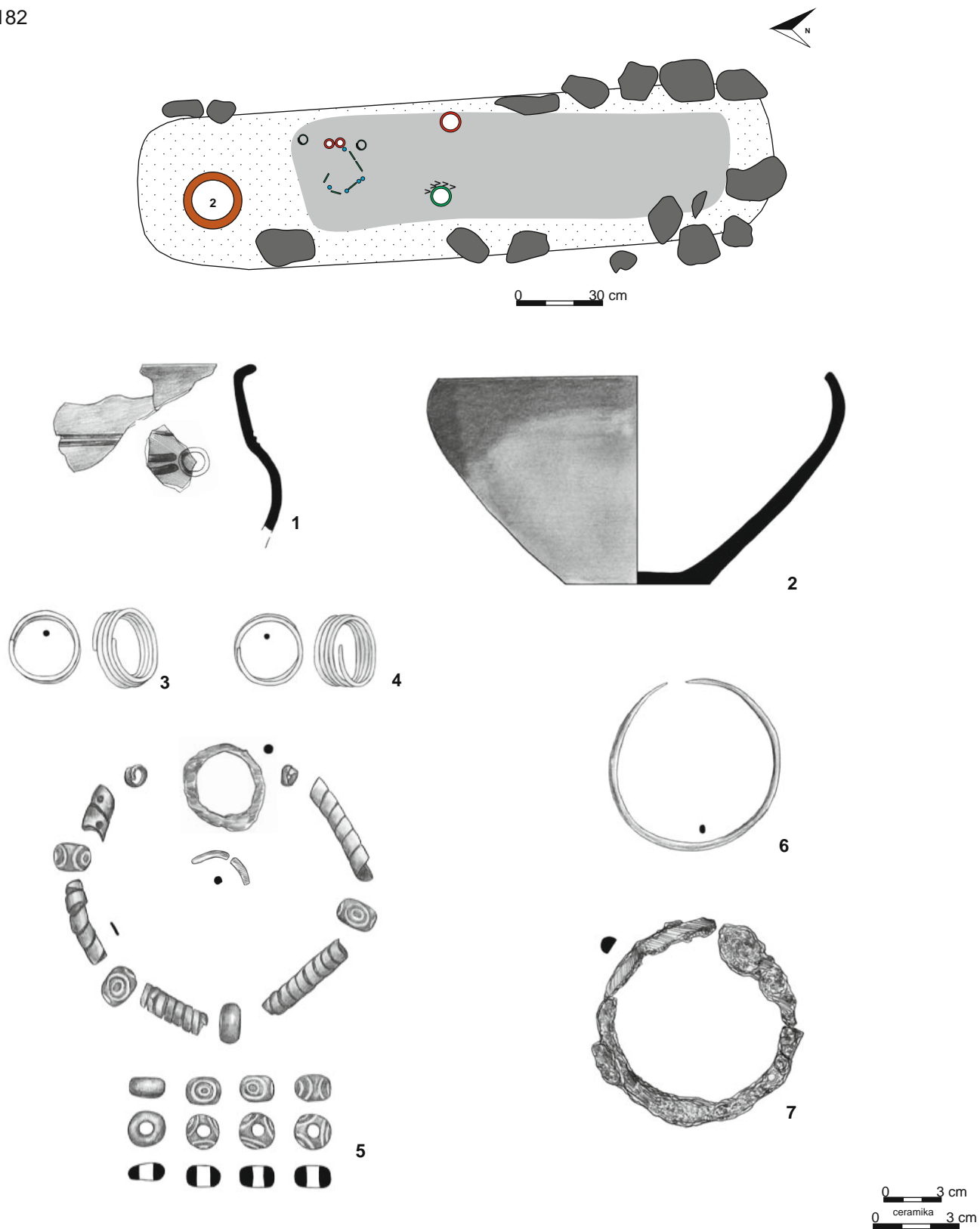

391 TABLICE

Tablica 119. Grób 182: rzut na poziomie 0,9 m; 1-2 – glina, 3-4, 6 – brąz, 5 – brąz, szkło, żelazo, 7 – żelazo  
Plate 119. Grave 182: plan at 0.9 m; 1-2 – clay, 3-4, 6 – bronze, 5 – bronze, glass, iron, 7 – iron



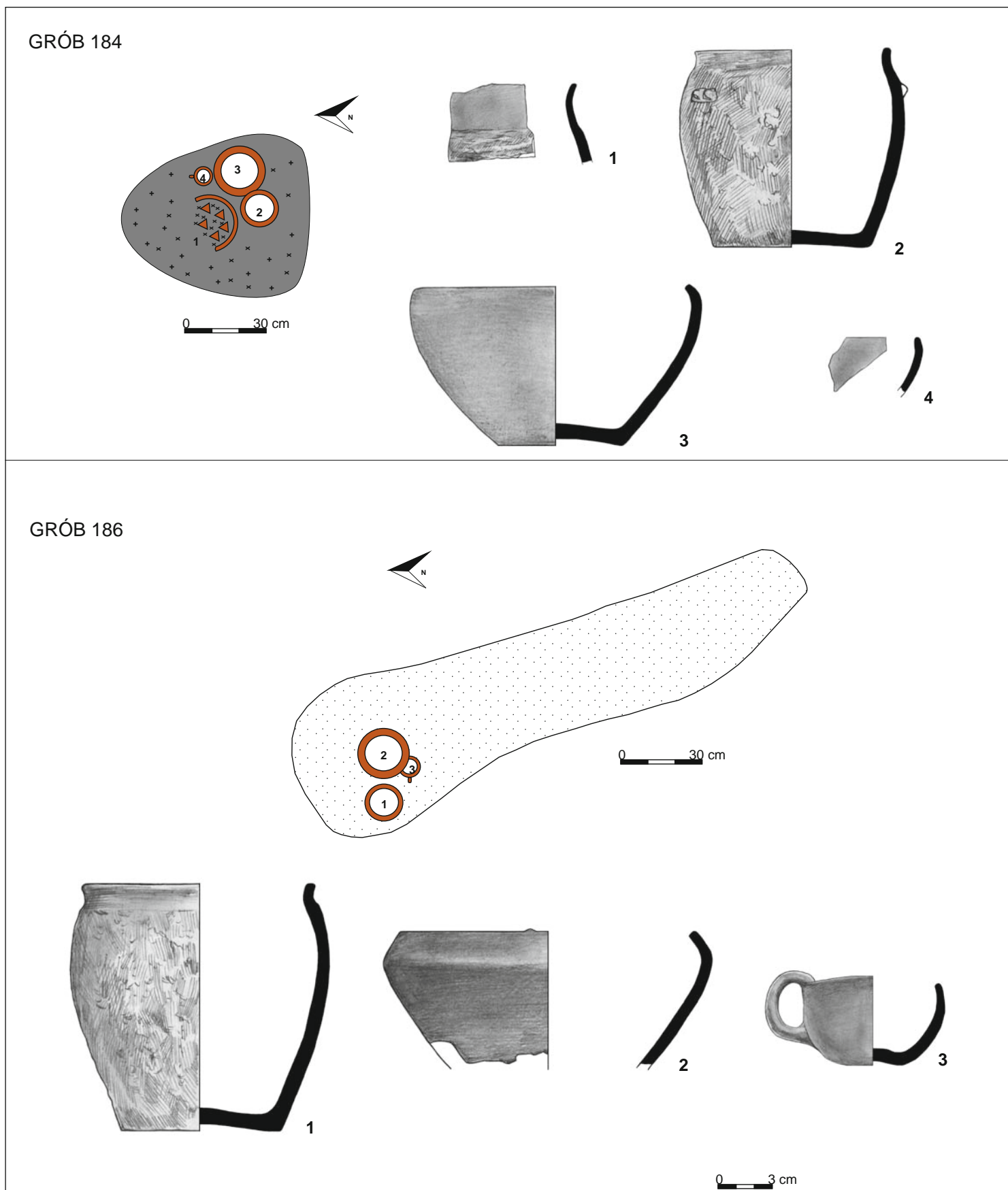

Tablica 120. Grób 184: rzut na poziomie 0,6 m; 1–4 – glina. Grób 186: rzut na poziomie 0,7 m; 1–3 – glina  
 Plate 120. Grave 184: plan at 0.6 m; 1–4 – clay. Grave 186: plan at 0.7 m; 1–3 – clay

GRÓB 187

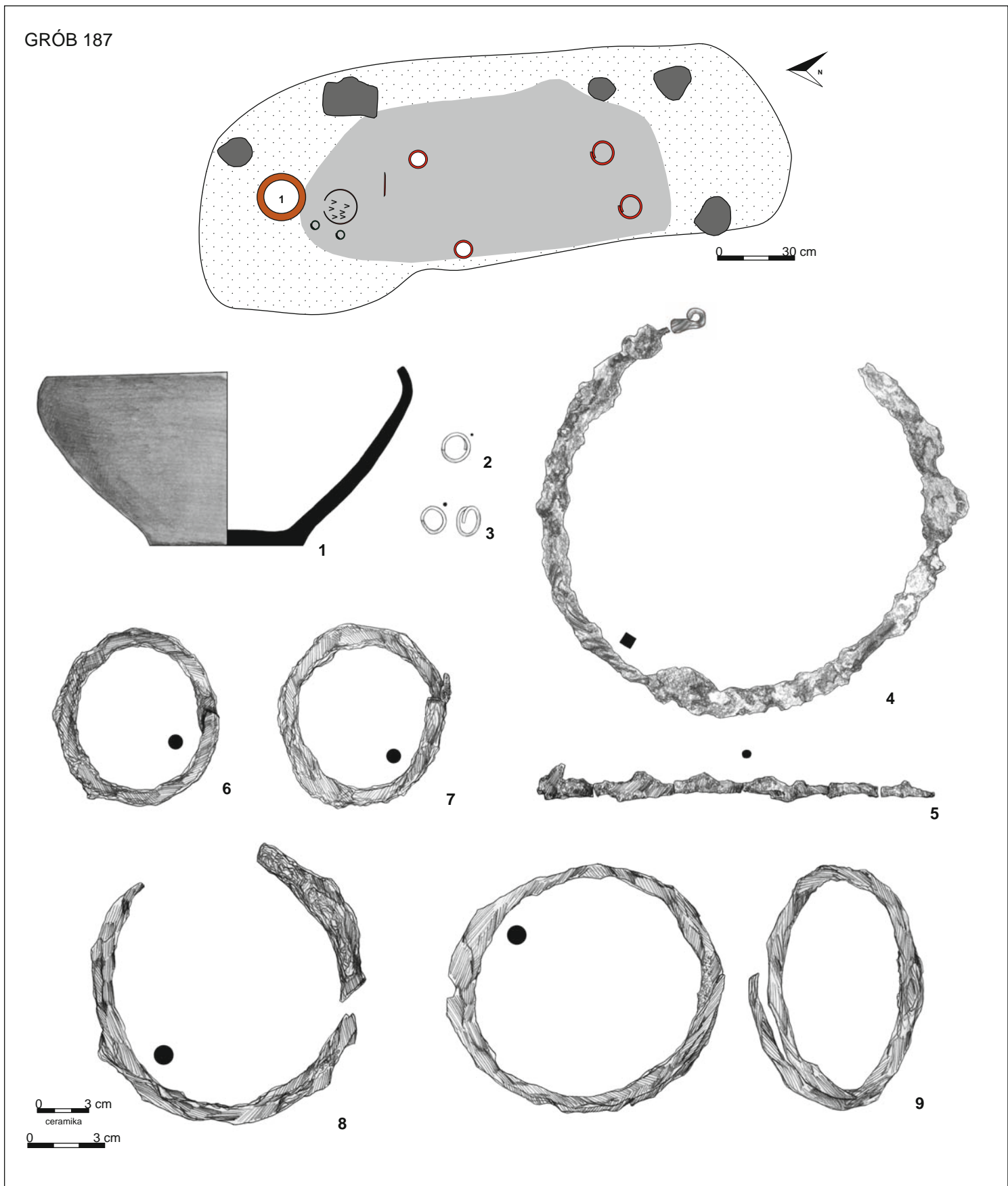

Tablica 121. Grób 187: rzut na poziomie 0,8 m; 1 – glina, 2–3 – brąz, 4–9 – żelazo (nr 4 – rys. z dok. archiwalnej)  
 Plate 121. Grave 187: plan at 0.8 m; 1 – clay, 2–3 – bronze, 4–9 – iron (no. 4 – drawing from archival documentation)

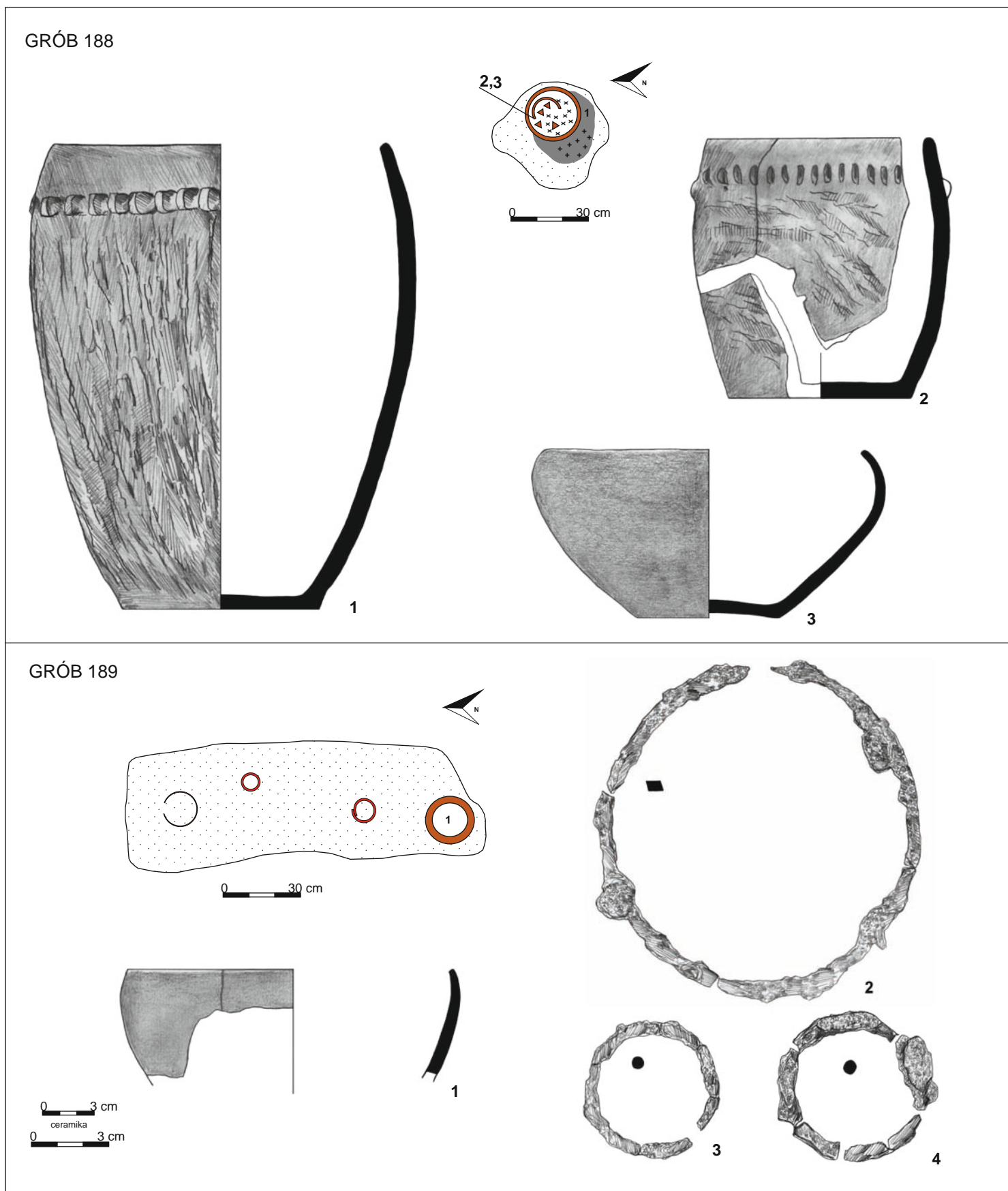

Tablica 122. Grób 188: rzut na poziomie 0,55 m; 1–3 – glina. Grób 189: rzut na poziomie 0,6 m; 1 – glina, 2–4 – żelazo  
 Plate 122. Grave 188: plan at 0.55 m; 1–3 – clay. Grave 189: plan at 0.6 m; 1 – clay, 2–4 – iron

GRÓB 190

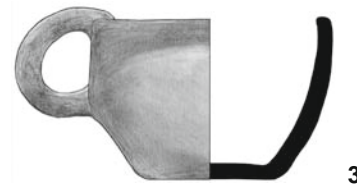
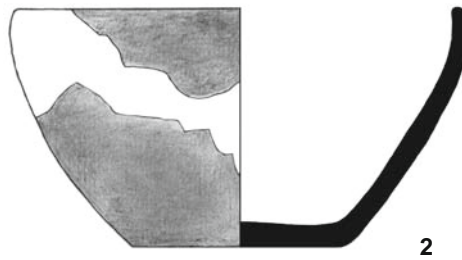
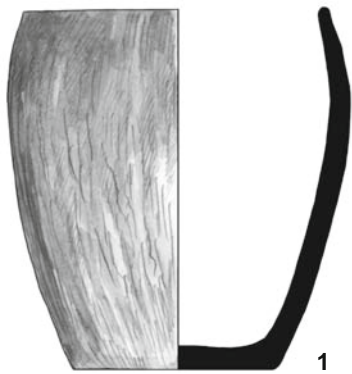
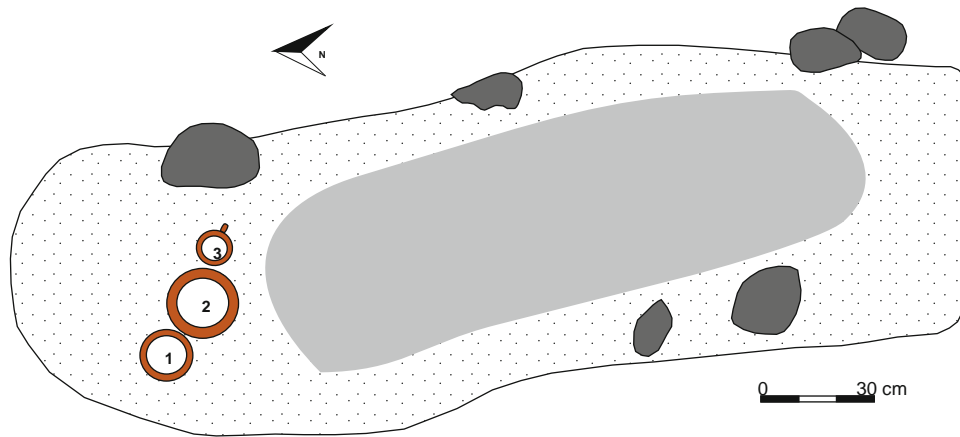

395 TABELICE

GRÓB 197

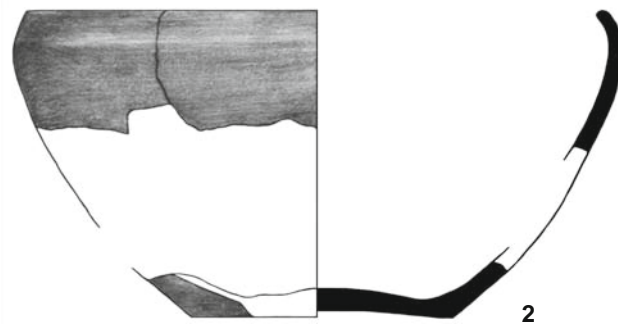

0 3 cm  
ceramika

Tablica 123. Grób 190: rzut na poziomie 0,9 m; 1-3 – glina. Grób 197: 1-2 – glina  
Plate 123. Grave 190: plan at 0.9 m; 1-3 – clay. Grave 197: 1-2 – clay

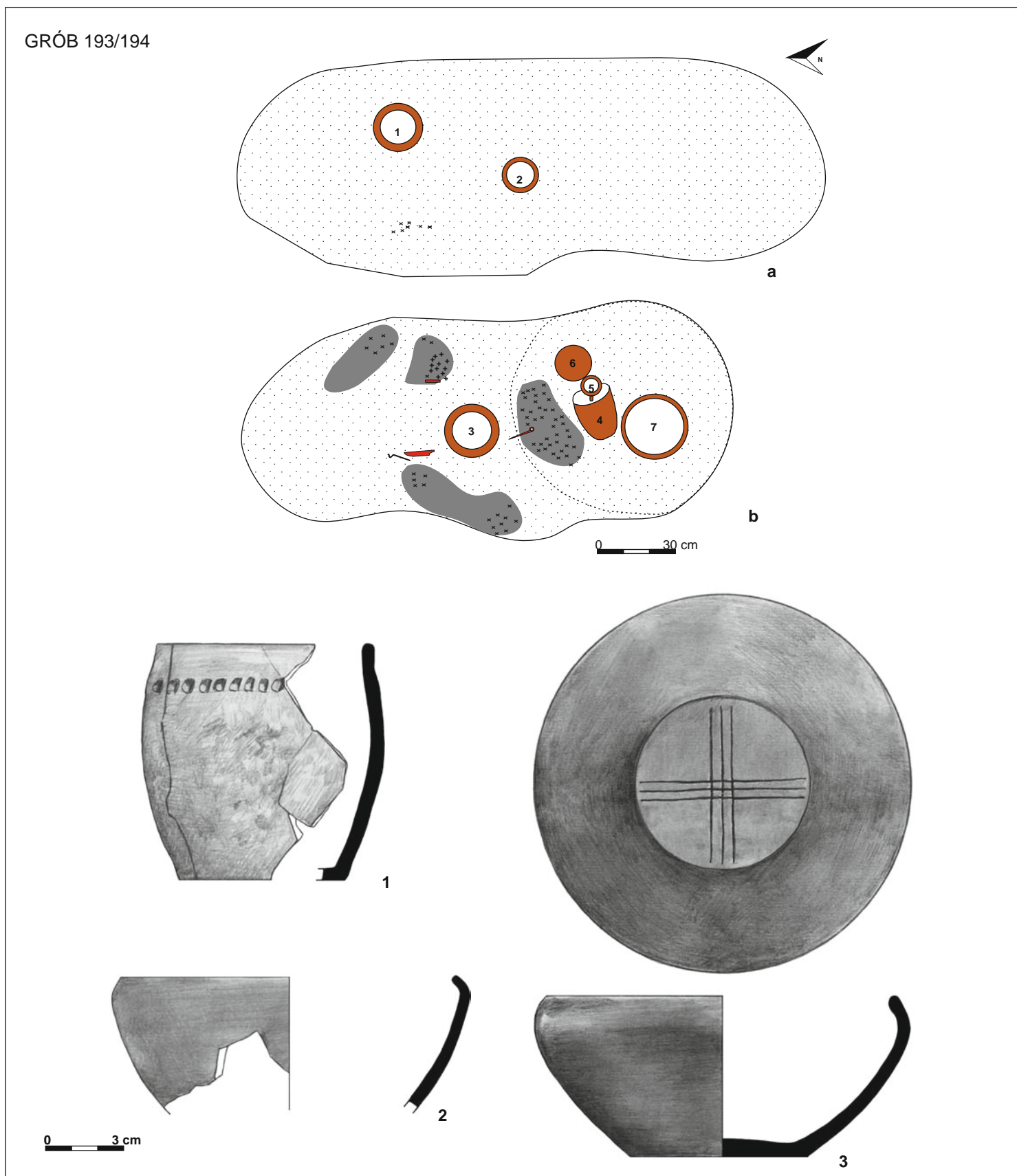

Tablica 124. Grób 193/194: a – rzut na poziomie 0,4 m, b – rzut na poziomie 0,7 m; 1–3 – glina (linią przerywaną zaznaczono zarys gr. 194 wg HW)

Plate 124. Grave 193/194: a – plan at 0.4 m, b – plan at 0.7 m; 1–3 – clay (dashed line marks the outline of gr. 194 acc. to HW)

GRÓB 193/194

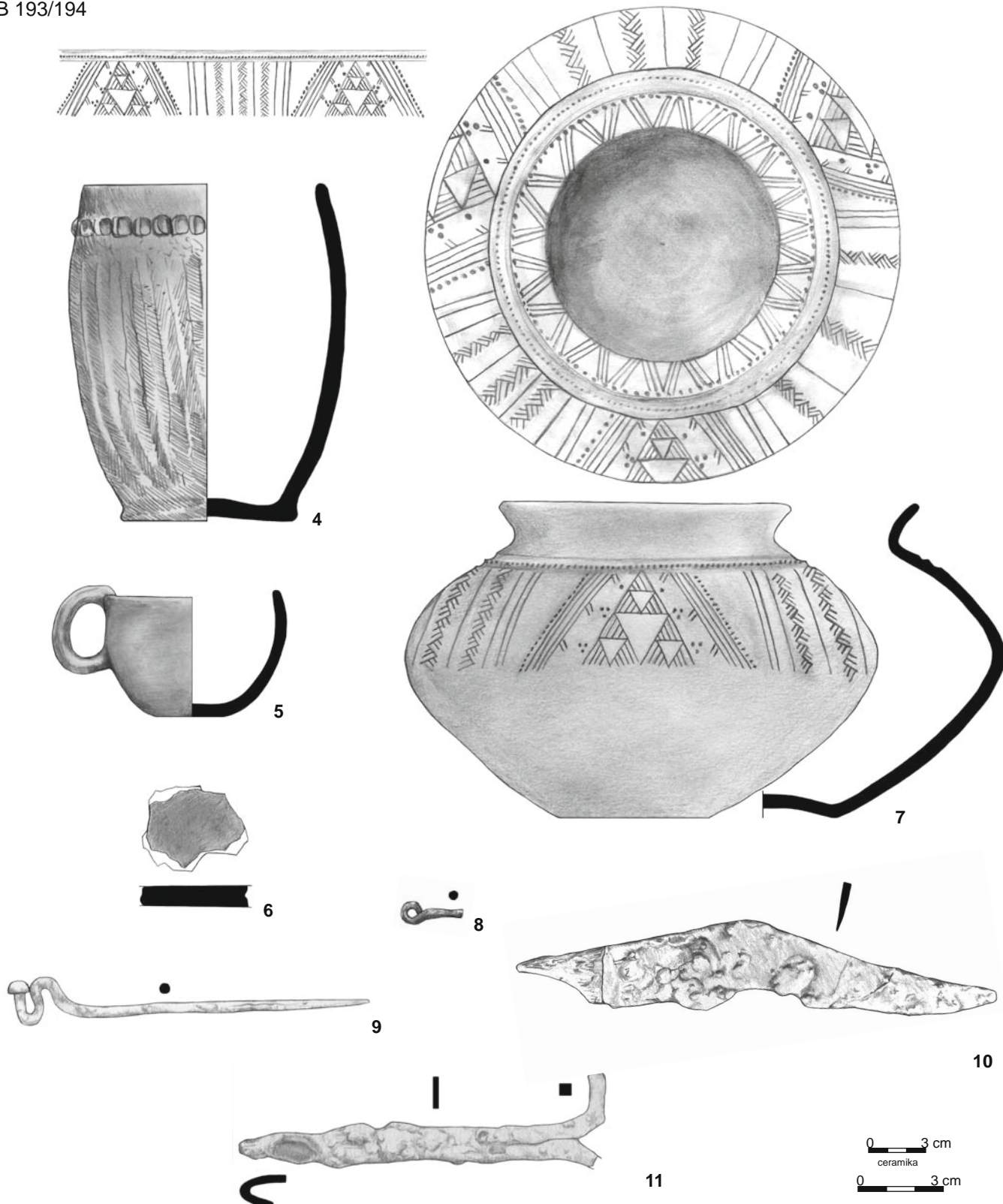

397 TABELICE

Tablica 125. Grób 193/194: 4–7– glina, 8–11 – żelazo (nr 9–11 – stan archiwalny)  
Plate 125. Grave 193/194: 4–7– clay, 8–11 – iron (no. 9–11 – archival documentation)

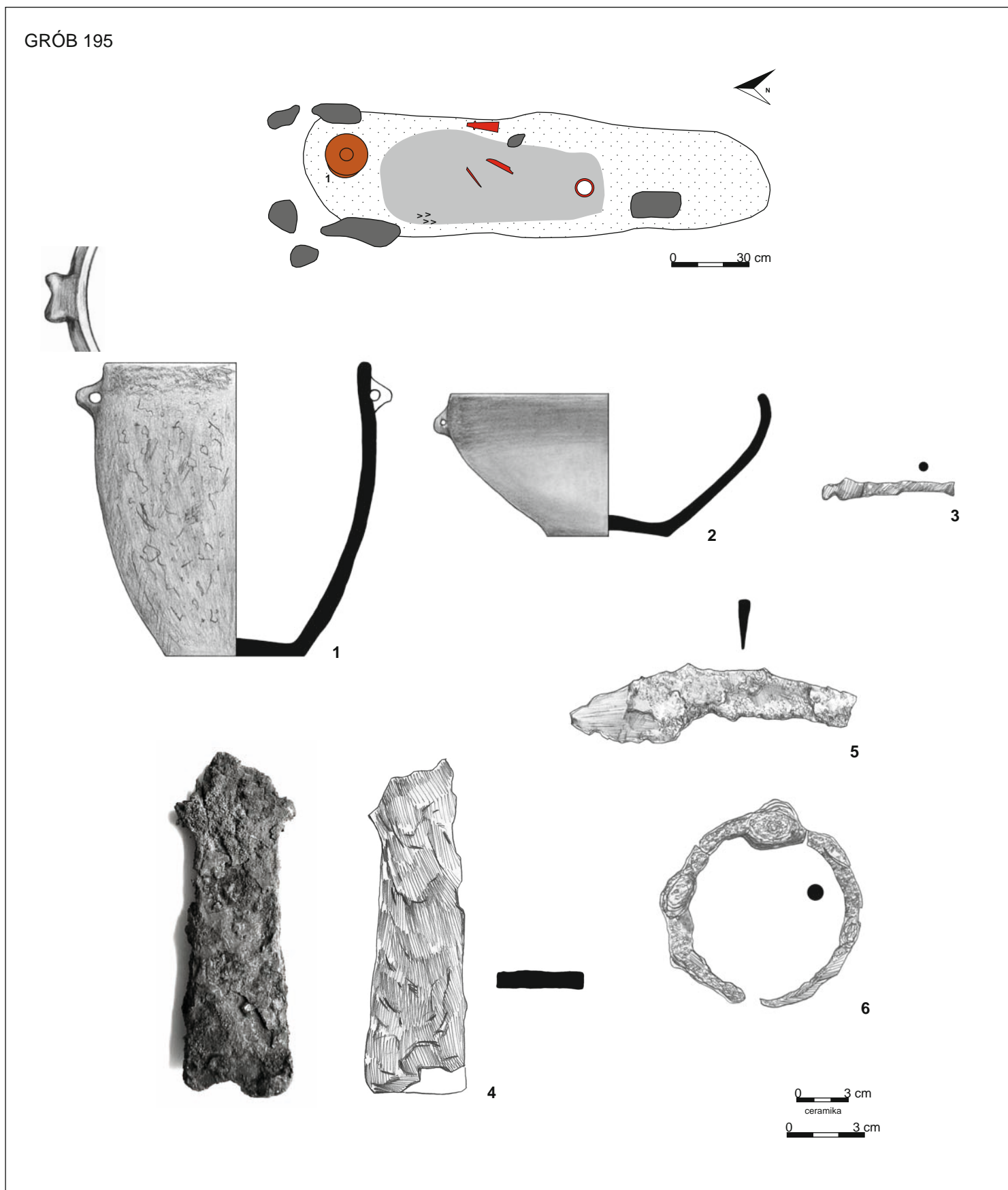

Tablica 126. Grób 195: rzut na poziomie 0,9 m; 1-2 – glina, 3-6 – żelazo (nr 4 – fot. z dok. archiwalnej)  
 Plate 126. Grave 195: plan at 0.9 m; 1-2 – clay, 3-6 – iron (no. 4 – photo from archival documentation)

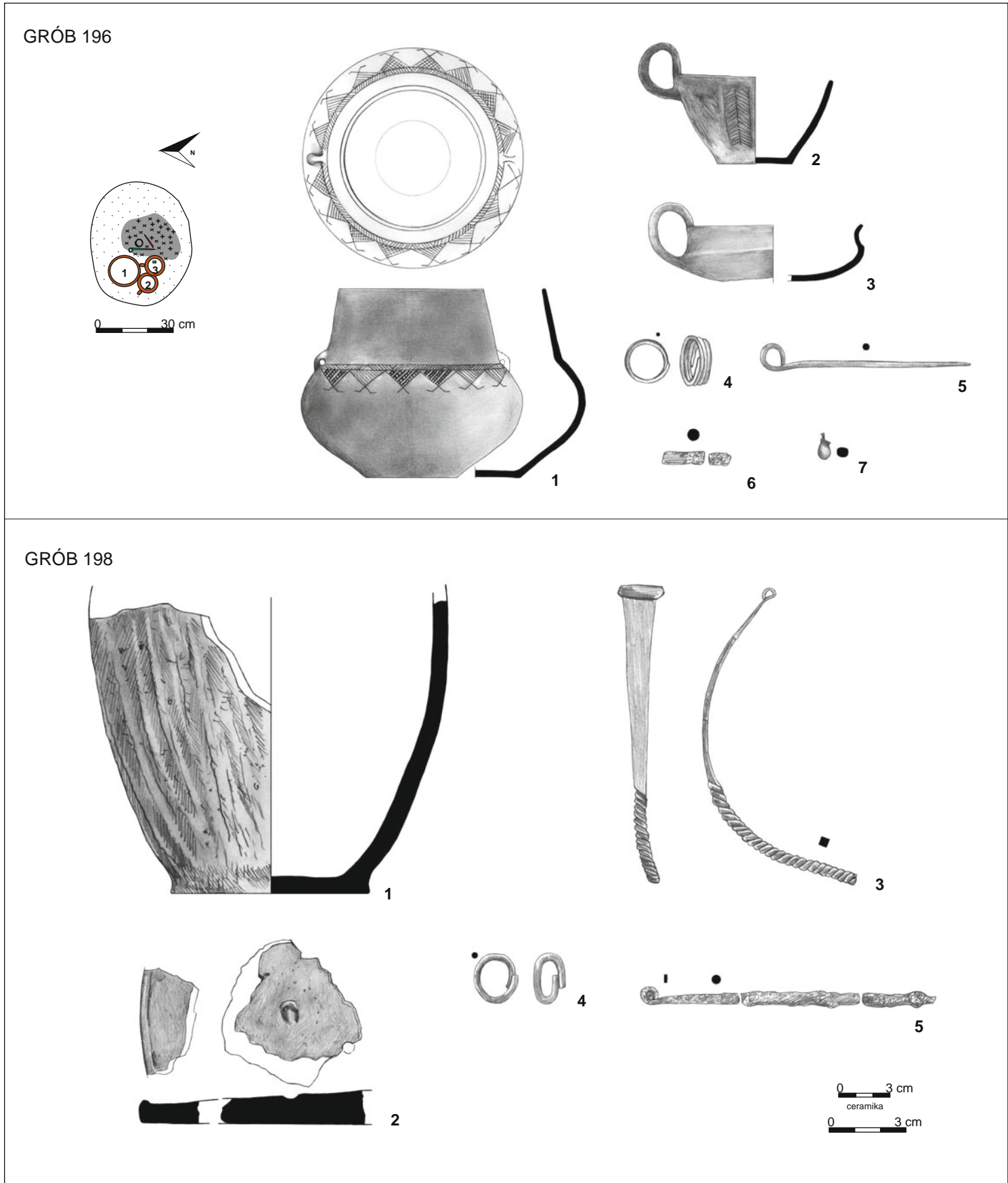

Tablica 127. Grób 196: rzut na poziomie 0,9 m; 1-3 – glina, 4-5, 7 – brąz, 6 – żelazo. Grób 198: 1-2 – glina, 3-4 – brąz, 5 – żelazo  
 Plate 127. Grave 196: plan at 0.9 m; 1-3 – clay, 4-5, 7 – bronze, 6 – iron. Grave 198: 1-2 – clay, 3-4 – bronze, 5 – iron



GRÓB 199

400 TABLICE

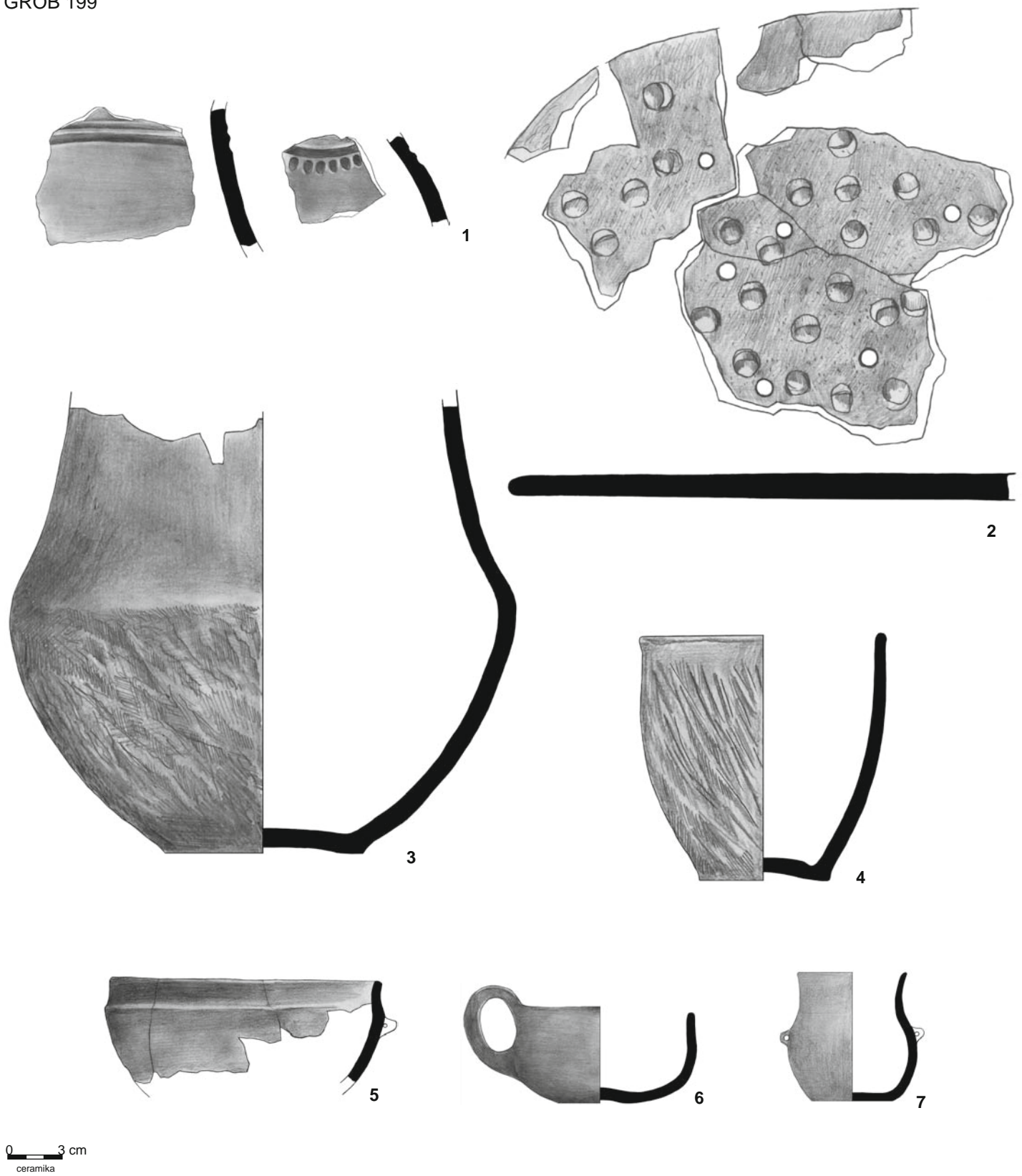

Tablica 128. Grób 199: 1-7 – glina  
Plate 128. Grave 199: 1-7 – clay

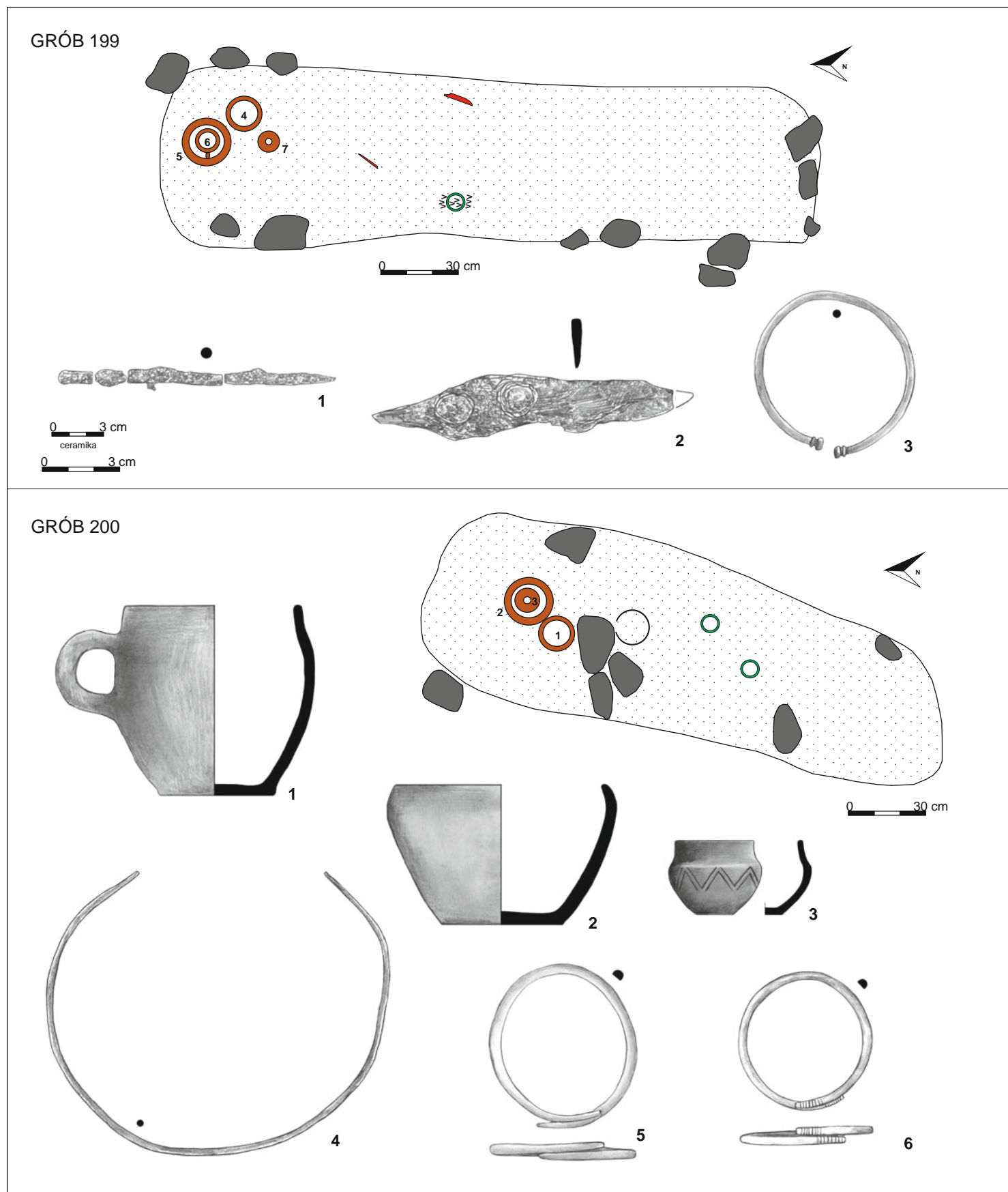

Tablica 129. Grób 199: rzut na poziomie 0,9 m; 1-2 – żelazo, 3 – brąz. Grób 200: rzut na poziomie 0,6 m; 1-3 – glina, 4-6 – brąz  
 Plate 129. Grave 199: plan at 0.9 m; 1-2 – iron, 3 – bronze. Grave 200: plan at 0.6 m; 1-3 – clay, 4-6 – bronze

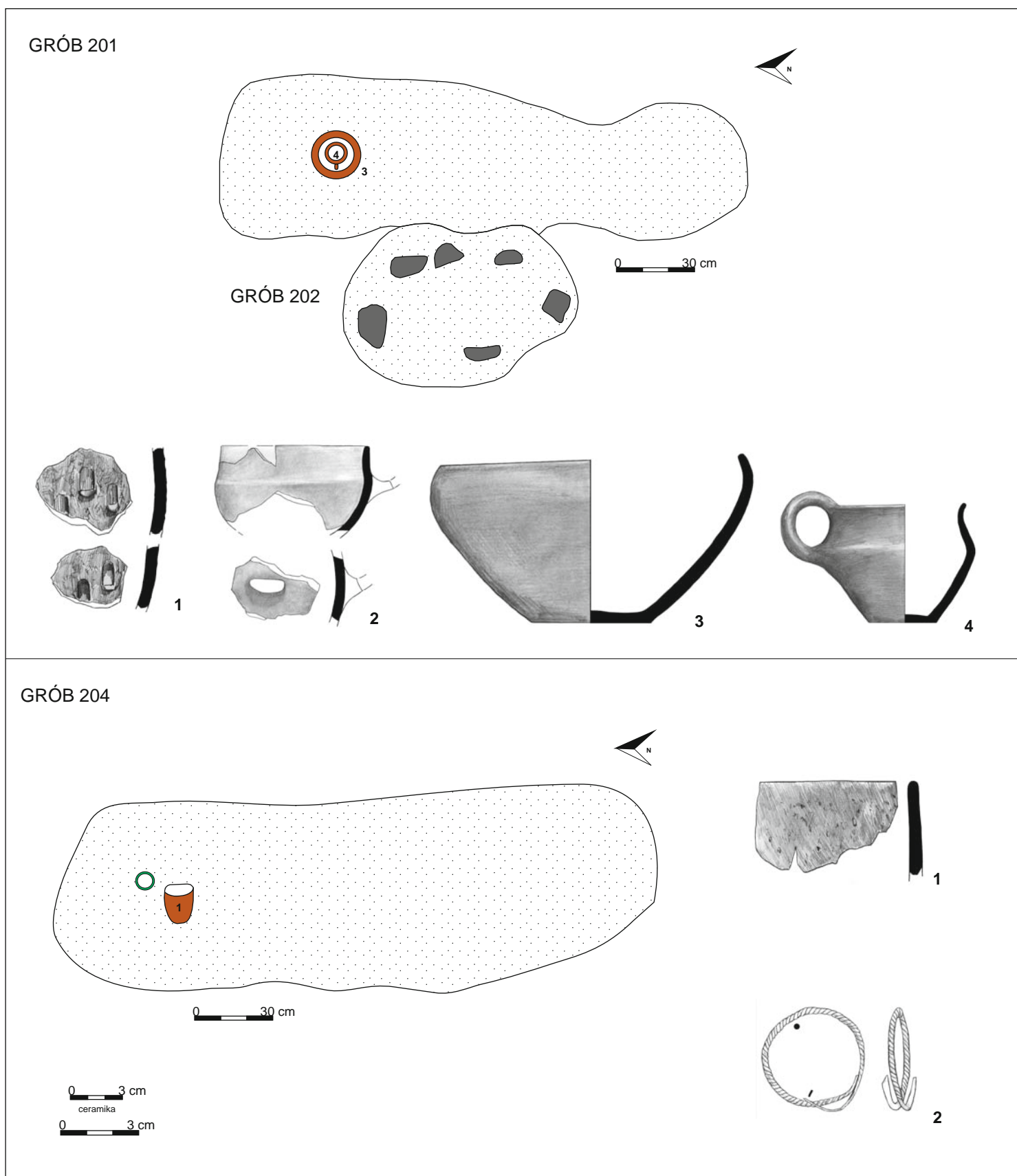

Tablica 130. Grób 201: rzut na poziomie 0,8 m; 1–4 – glina. Grób 202: rzut na poziomie 0,8 m. Grób 204: rzut na poziomie 0,9 m; 1 – glina, 2 – brąz

Plate 130. Grave 201: plan at 0.8 m; 1–4 – clay. Grave 202: plan at 0.8 m. Grave 204: plan at 0.9 m; 1 – clay, 2 – bronze

GRÓB 205

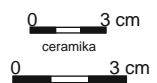
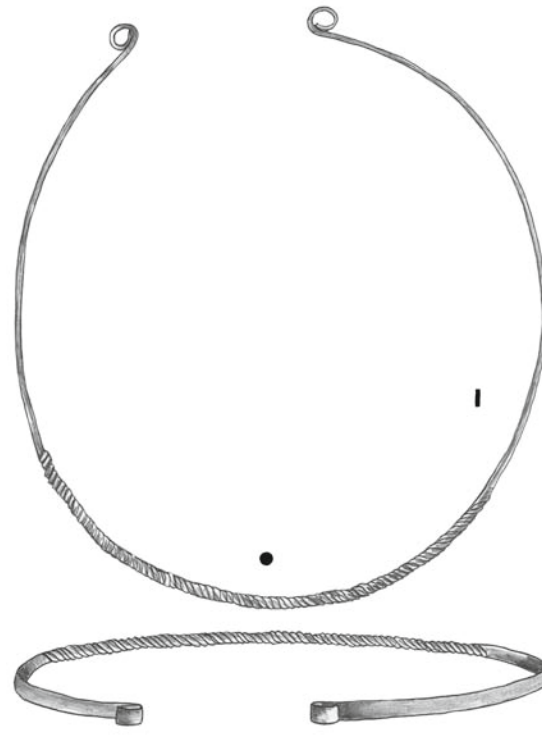
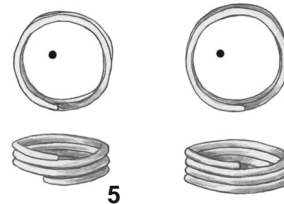
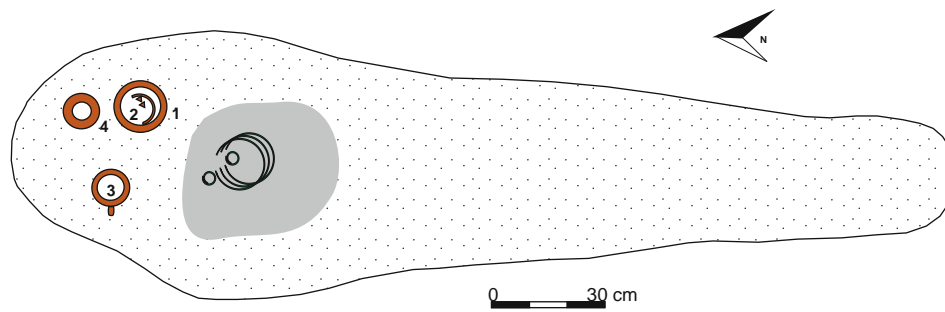

Tablica 131. Grób 205: rzut na poziomie 0,7 m; 1-4 – glina, 5-8 – brąz  
 Plate 131. Grave 205: plan at 0.7 m; 1-4 – clay, 5-8 – bronze

## GRÓB 205

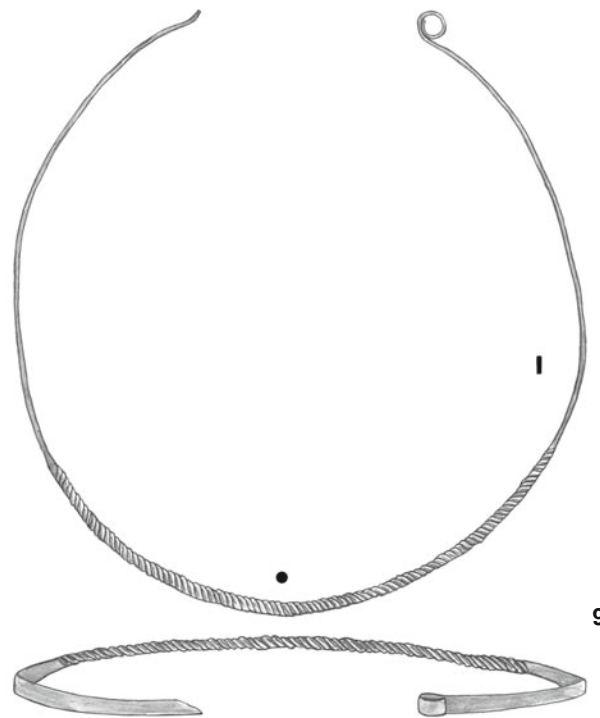

## GRÓB 207

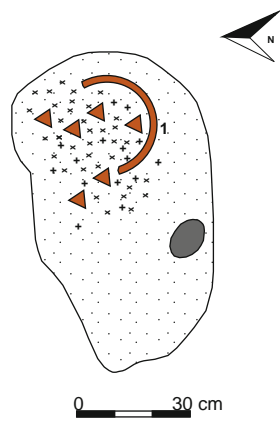

0 3 cm  
ceramika  
0 3 cm

Tablica 132. Grób 205: 9 – brąz. Grób 207: rzut na poziomie 0,5 m; 1 – glina, 2 – brąz  
Plate 132. Grave 205: 9 – bronze. Grave 207: plan at 0.5 m; 1 – clay, 2 – bronze

GRÓB 206

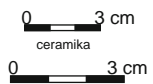
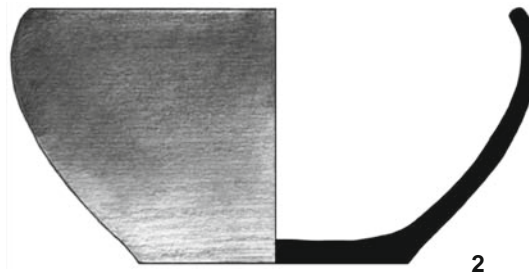
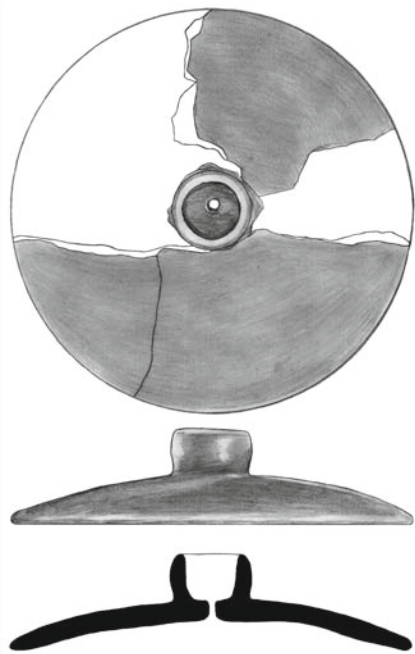
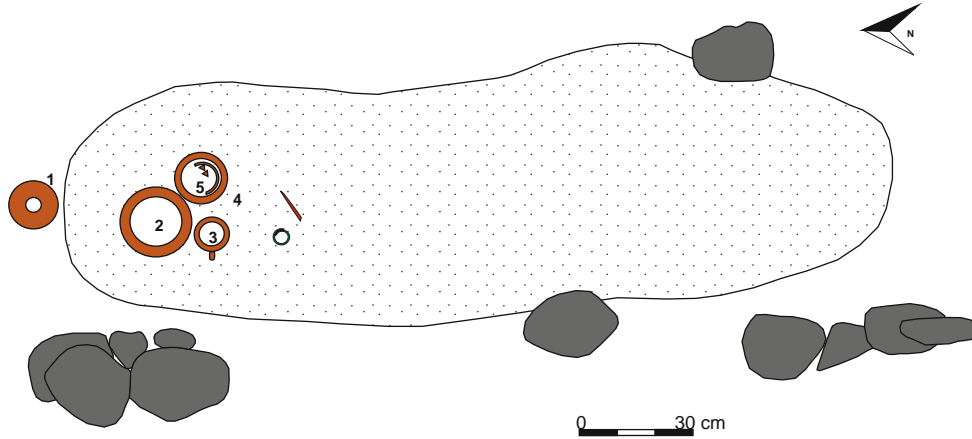

Tablica 133. Grób 206: rzut na poziomie 0,9 m; 1-4 – glina, 5 – brąz, 6 – żelazo  
Plate 133. Grave 206: plan at 0.9 m; 1-4 – clay, 5 – bronze, 6 – iron

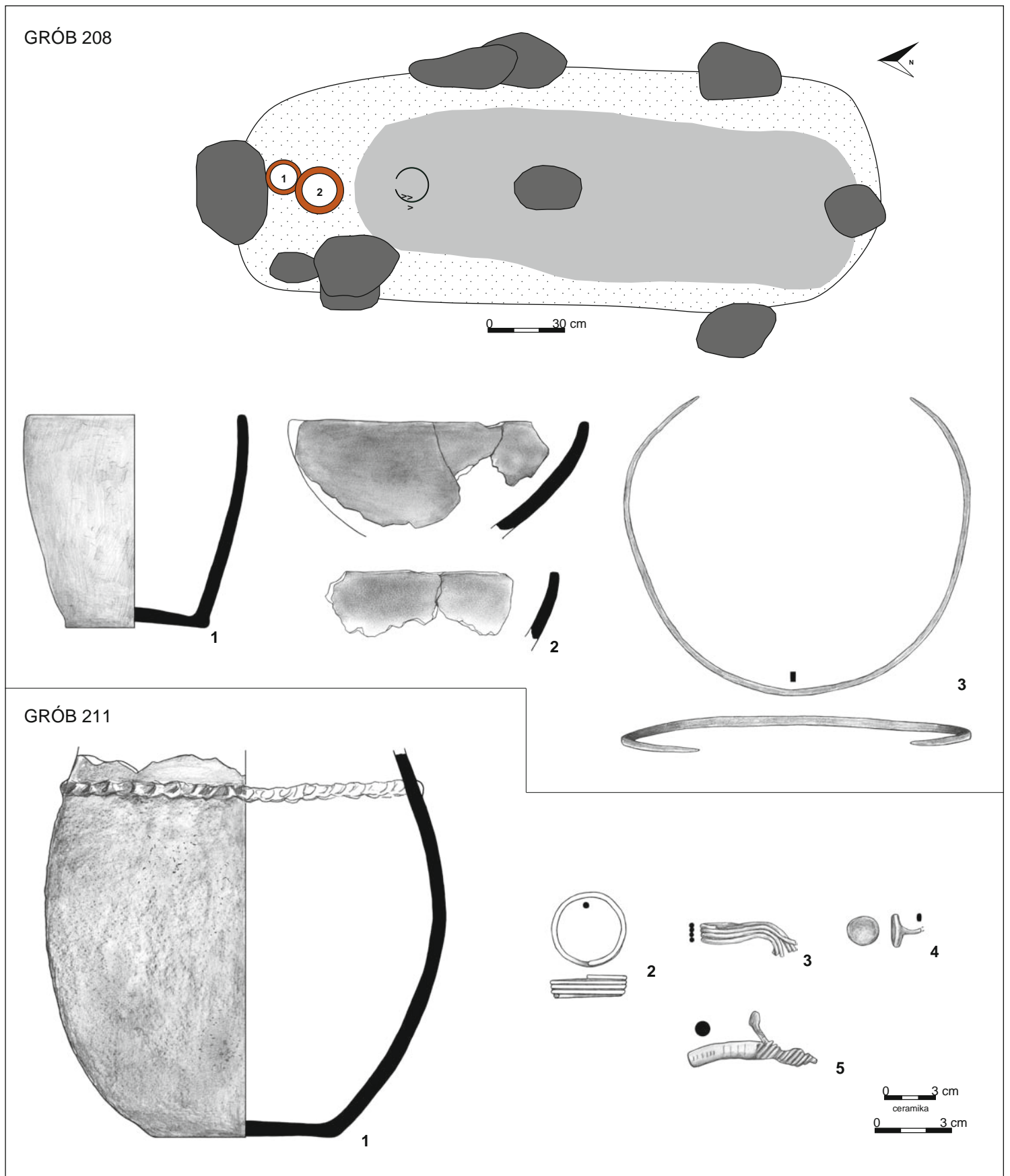

Tablica 134. Grób 208: rzut na poziomie 0,8 m; 1-2 – glina, 3 – brąz. Grób 211: 1 – glina, 2-5 – brąz  
 Plate 134. Grave 208: plan at 0.8 m; 1-2 – clay, 3 – bronze. Grave 211: 1 – clay, 2-5 – bronze

GRÓB 209

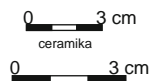
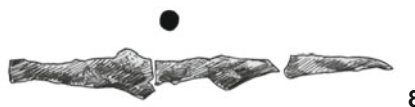
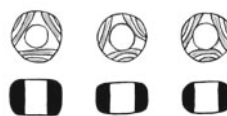
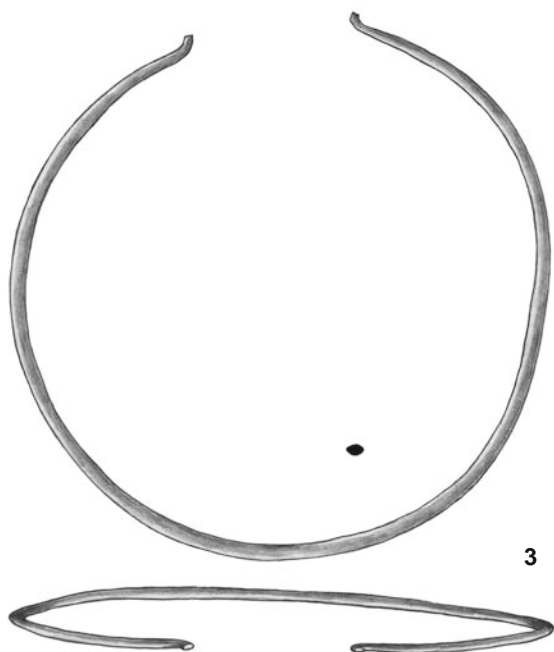
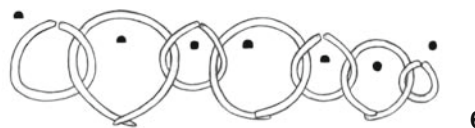
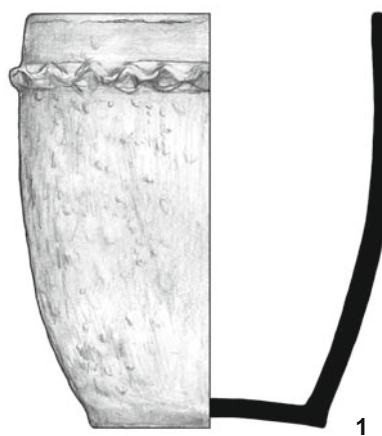
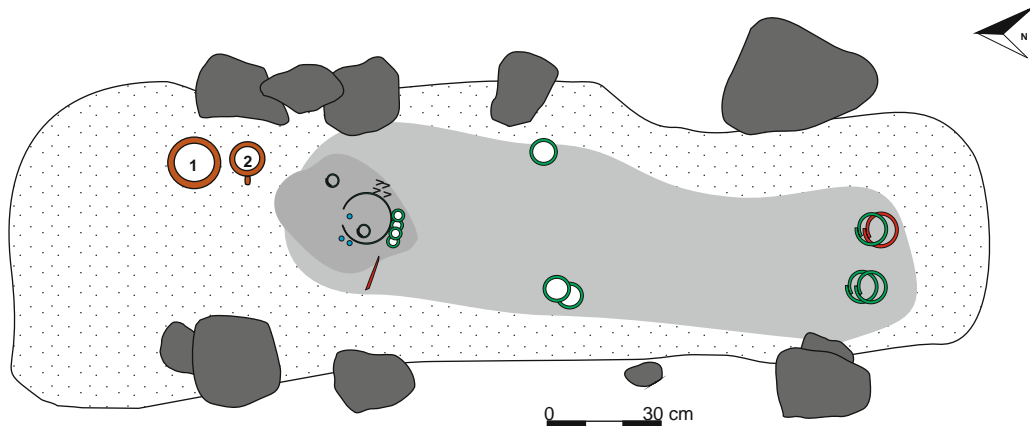

407 TABLICE

Tablica 135. Grób 209: rzut na poziomie 0,8 m; 1-2 – glina, 3-6 – brąz, 7 – szkło, 8 – żelazo  
Plate 135. Grave 209: plan at 0.8 m; 1-2 – clay, 3-6 – bronze, 7 – glass, 8 – iron



GRÓB 209

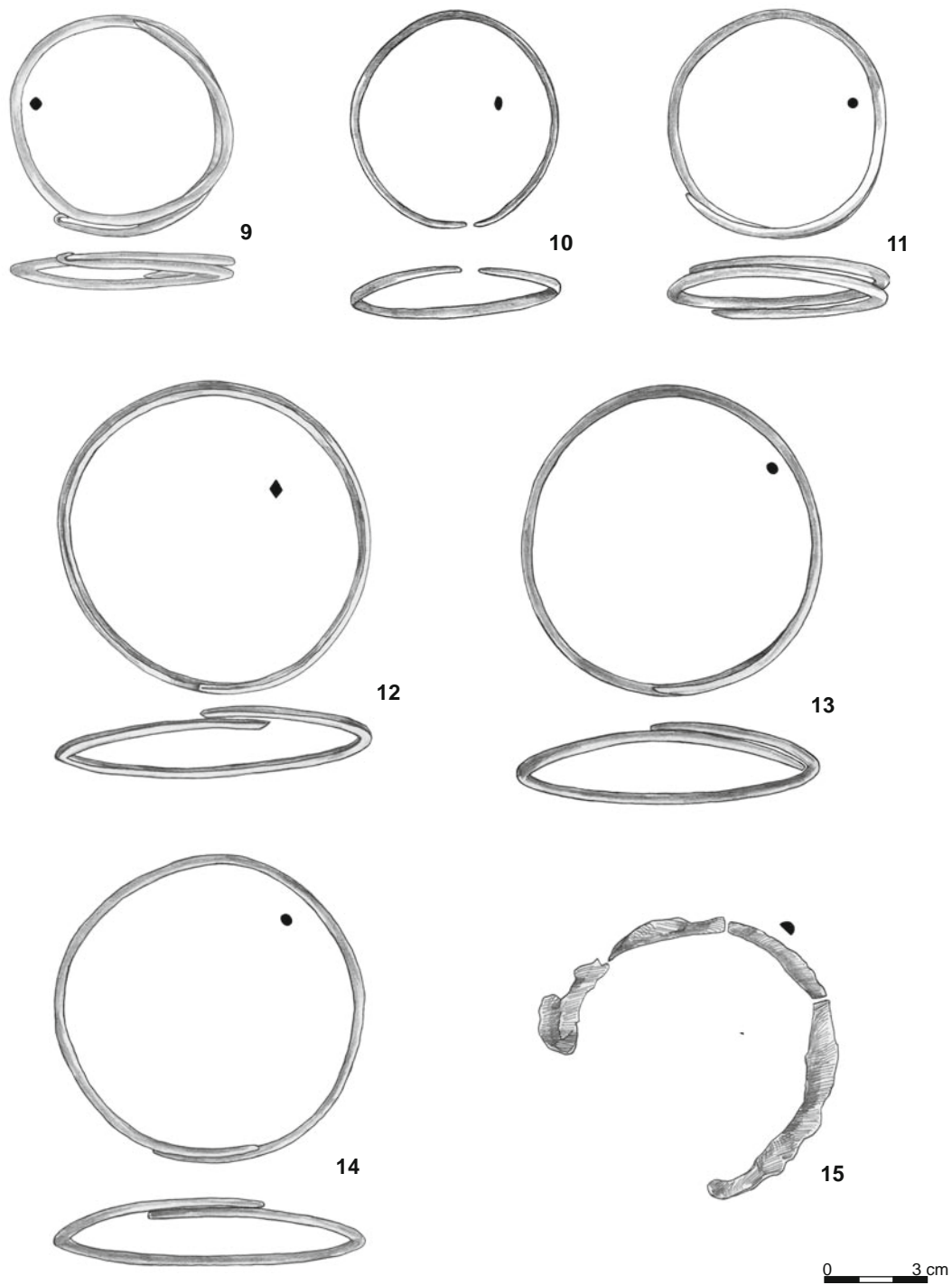

Tablica 136. Grób 209: 9-14 – brąz, 15 – żelazo  
Plate 136. Grave 209: 9-14 – bronze, 15 – iron

GRÓB 212

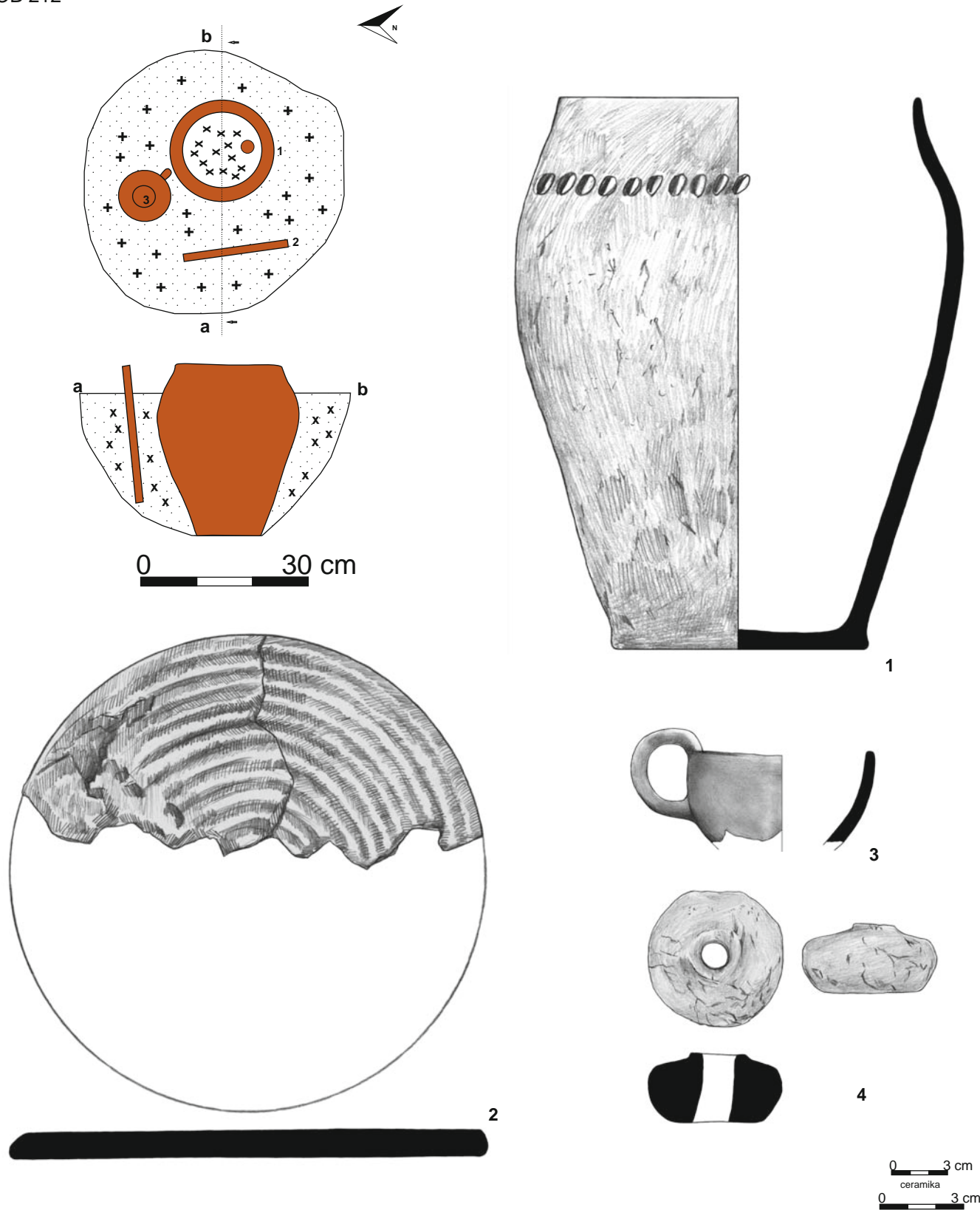

409 TABLICE

Tablica 137. Grób 212: rzut na poziomie 0,5 m; profil N: 1-4 – glina  
Plate 137. Grave 212: plan at 0.5 m; Profile N: 1-4 – clay

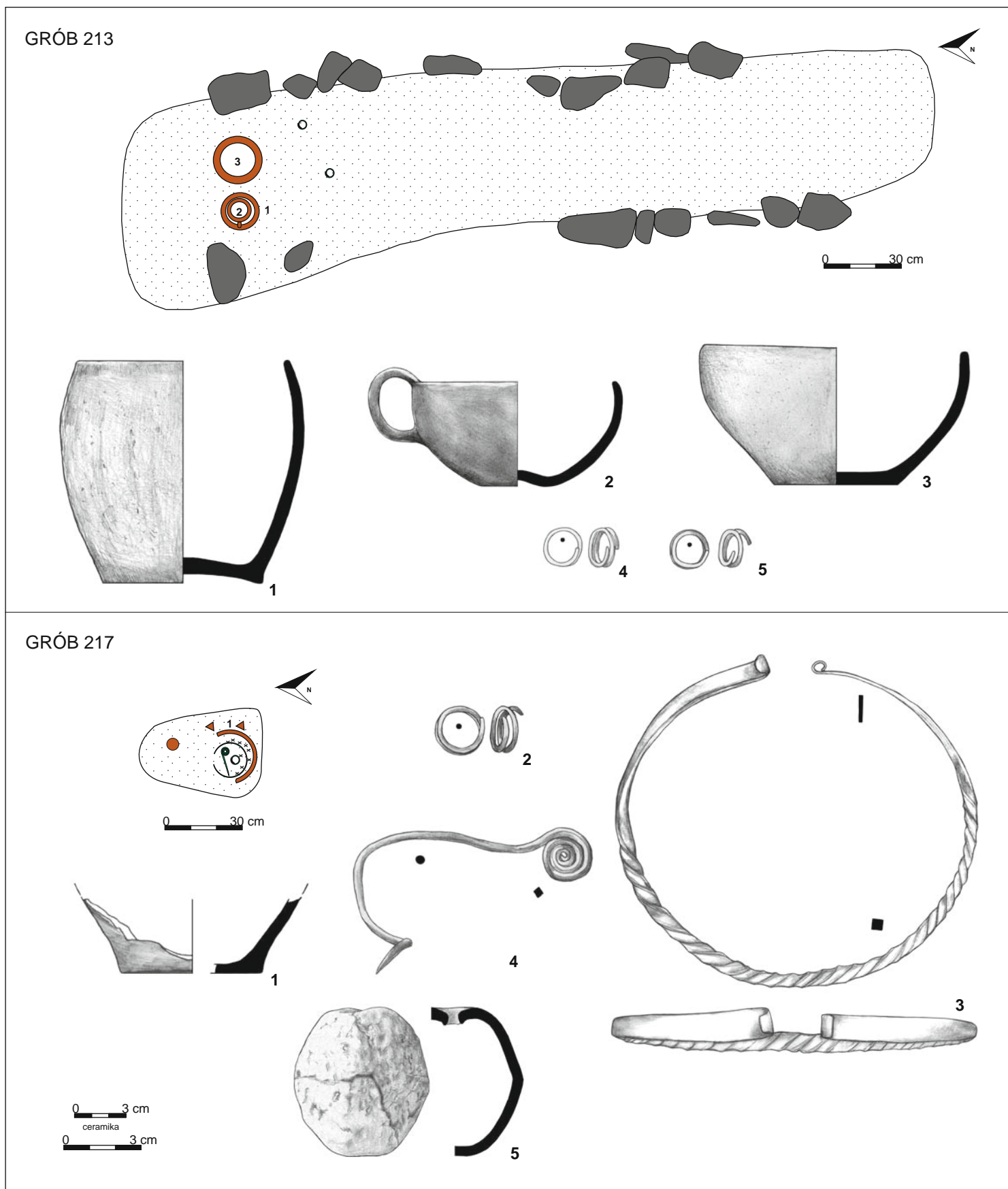

Tablica 138. Grób 213: rzut na poziomie 0,6 m; 1–3 – glina, 4–5 – brąz. Grób 217: rzut na poziomie 0,8 m; 1, 5 – glina, 2–4 – brąz  
Plate 138. Grave 213: plan at 0.6 m; 1–3 – clay, 4–5 – bronze. Grave 217: plan at 0.8 m; 1, 5 – clay, 2–4 – bronze

GRÓB 216

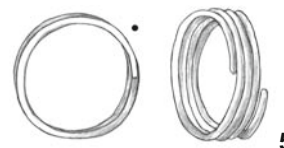
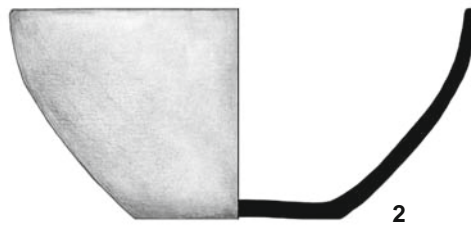
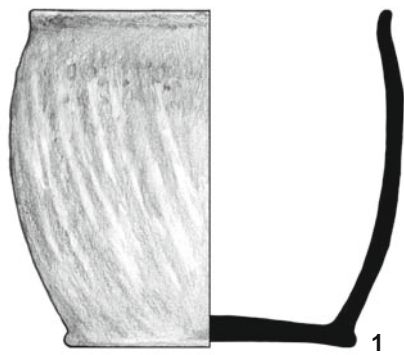
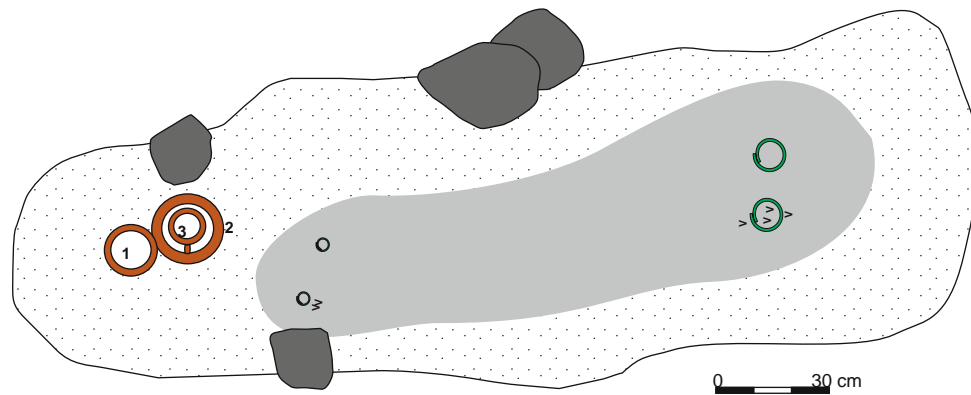

0 3 cm  
ceramika 3 cm

411 TABELCE

Tablica 139. Grób 216: rzut na poziomie 0,9 m; 1-3 – glina, 4-7 – brąz  
Plate 139. Grave 216: plan at 0.9 m; 1-3 – clay, 4-7 – bronze

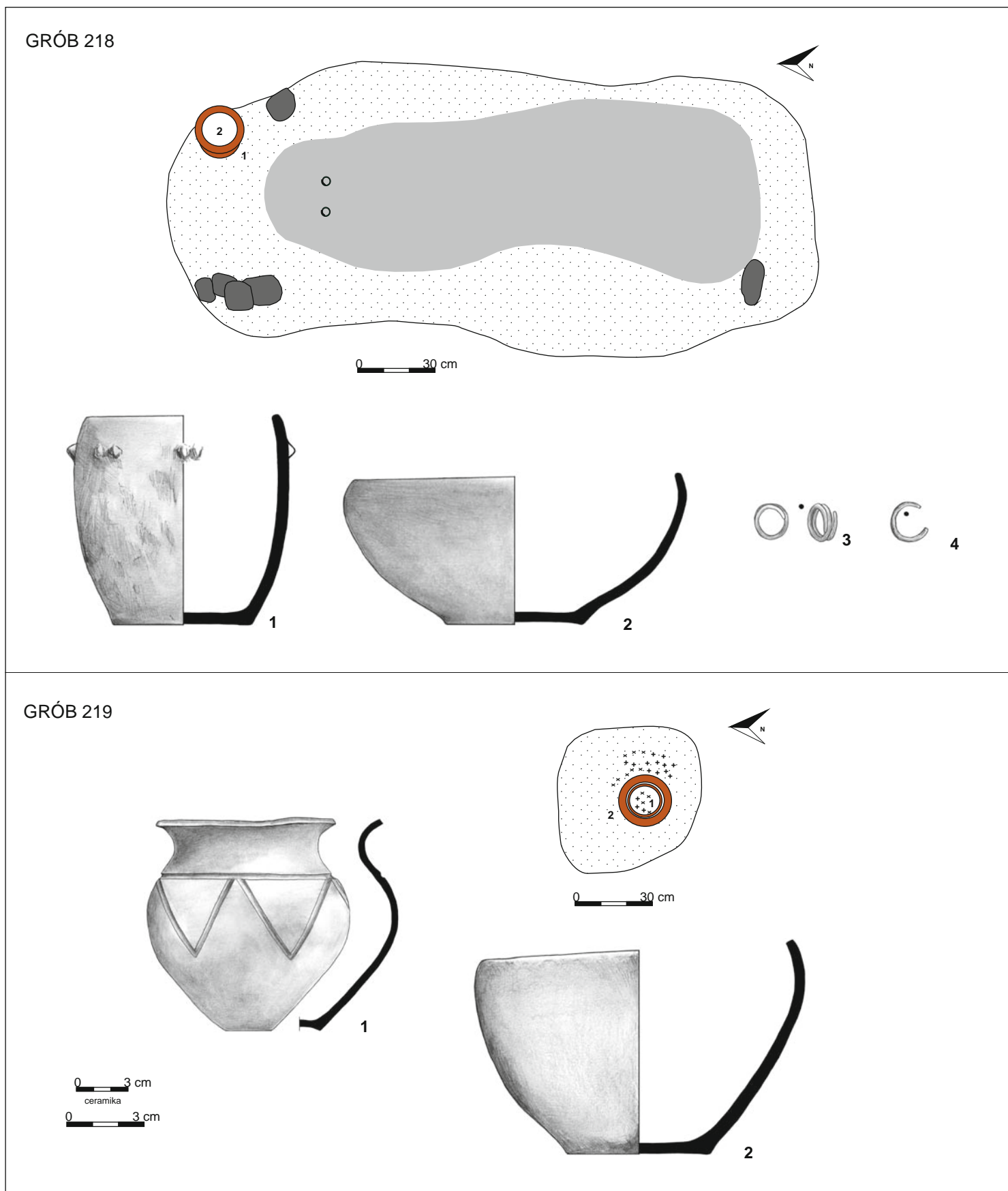

Tablica 140. Grób 218: rzut na poziomie 0,8 m; 1-2 – glina, 3-4 – brąz. Grób 219: rzut na poziomie 0,5 m; 1-2 – glina  
Plate 140. Grave 218: plan at 0.8 m; 1-2 – clay, 3-4 – bronze. Grave 219: plan at 0.5 m; 1-2 – clay

GRÓB 220

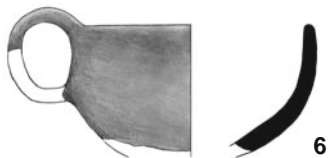
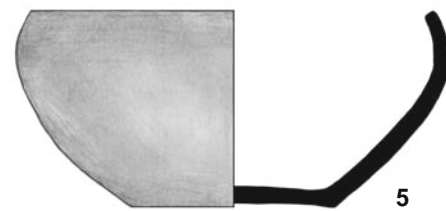
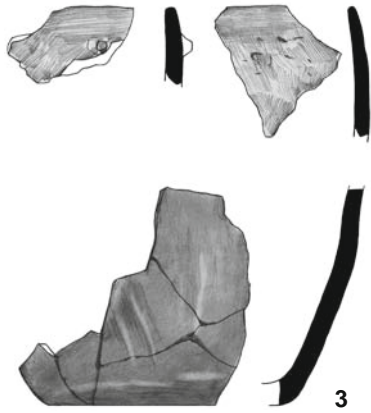
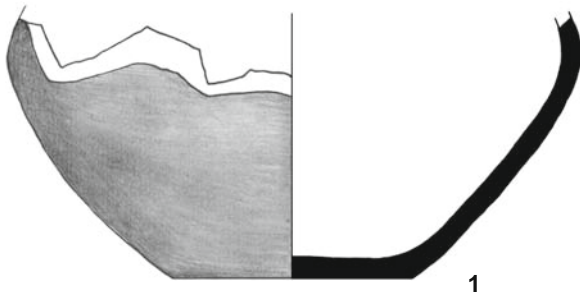
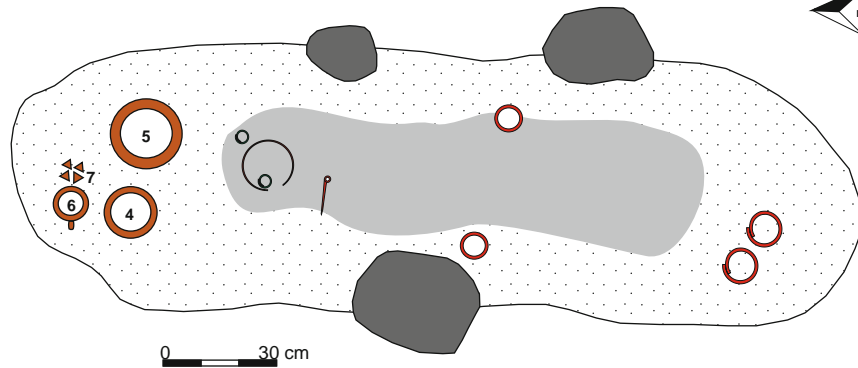

0 3 cm  
ceramika

Tablica 141. Grób 220: rzut na poziomie 1 m; 1-7 – glina  
Plate 141. Grave 220: plan at 1 m; 1-7 – clay



GRÓB 221

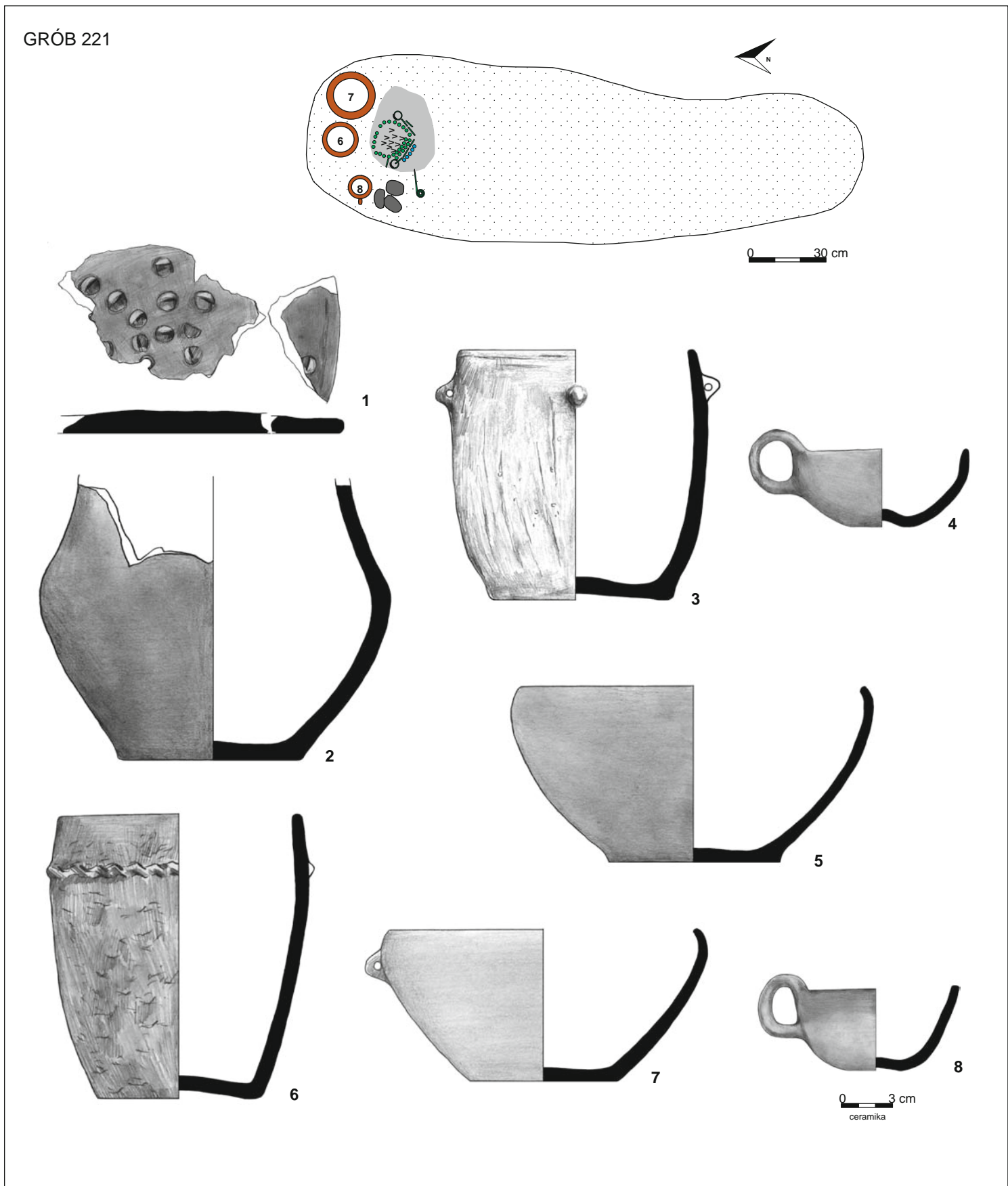

415 TABELICE

Tablica 143. Grób 221: rzut na poziomie 1 m; 1-8 – glina  
Plate 143. Grave 221: plan at 1 m; 1-8 – clay



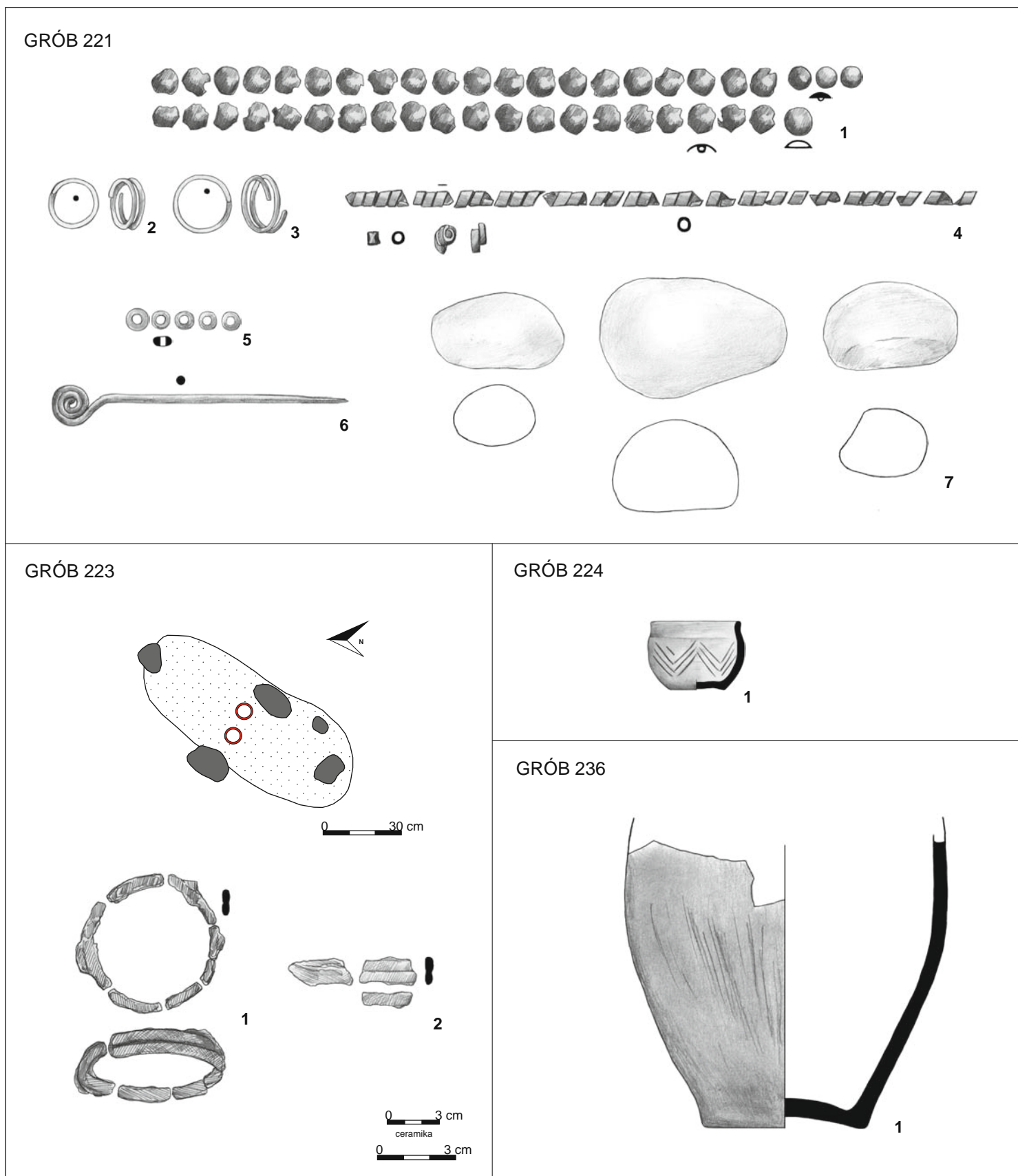

Tablica 144. Grób 221: 1-4, 6 – brąz, 5 – szkło, 7 – otoczaki. Grób 223: rzut na poziomie 0,6 m; 1-2 – żelazo. Grób 224: 1 – glina. Grób 236: 1 – glina  
 Plate 144. Grave 221: 1-4, 6 – bronze, 5 – glass, 7 – pebbles. Grave 223: plan at 0.6 m; 1-2 – iron. Grave 224: 1 – clay. Grave 236: 1 – clay

GRÓB 225

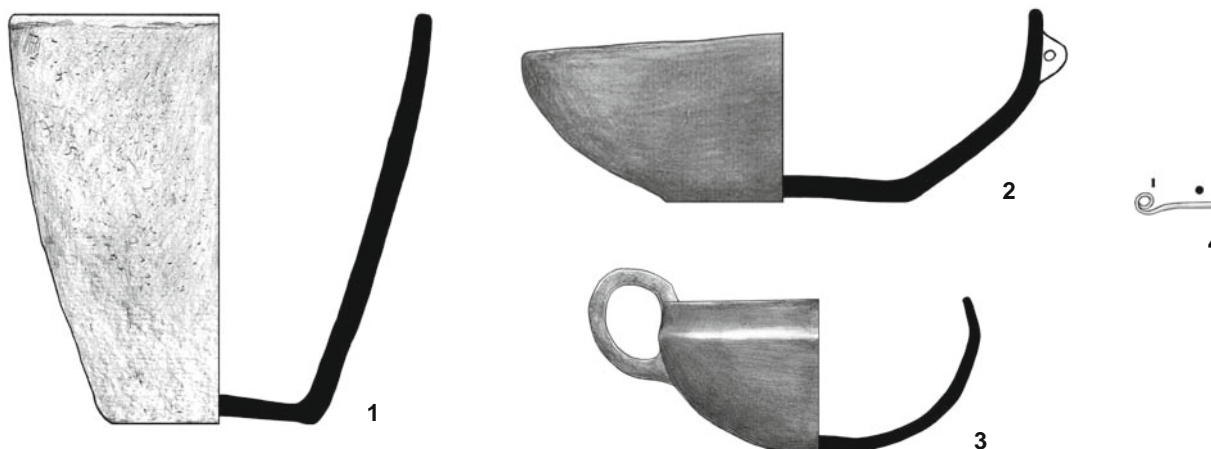
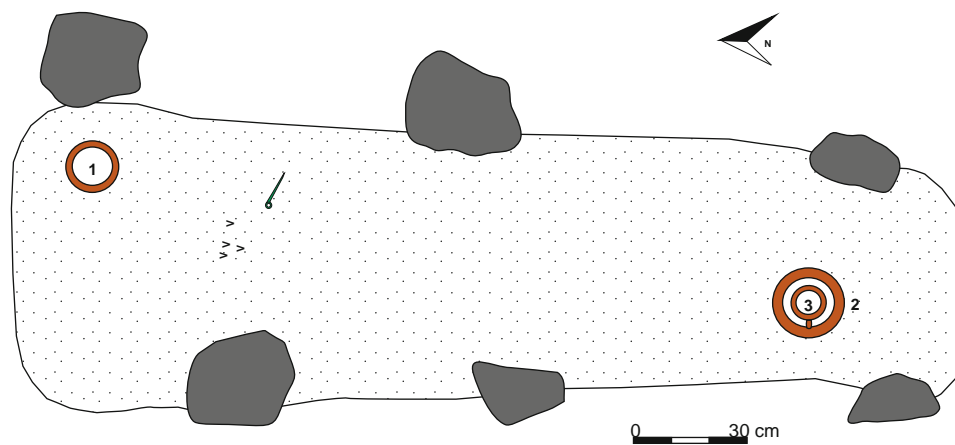

GRÓB 226

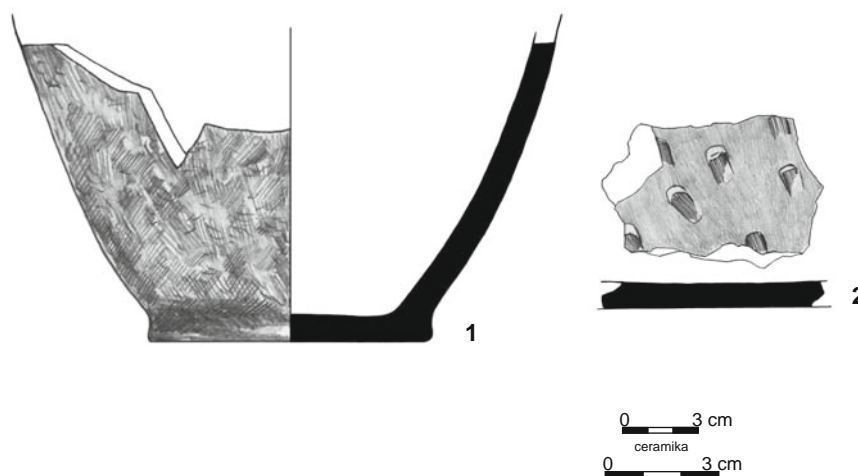
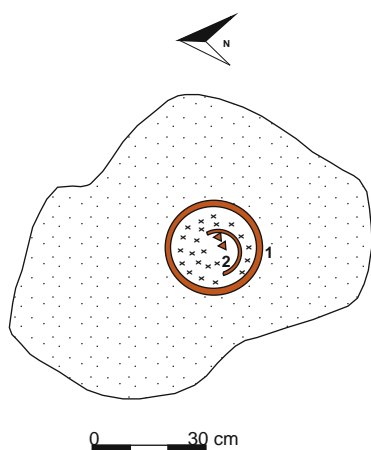

Tablica 145. Grób 225: rzut na poziomie 0,9 m; 1-3 – glina, 4 – brąz. Grób 226: rzut na poziomie 0,6 m; 1-2 – glina  
Plate 145. Grave 225: plan at 0.9 m; 1-3 – clay, 4 – bronze. Grave 226: plan at 0.6 m; 1-2 – clay

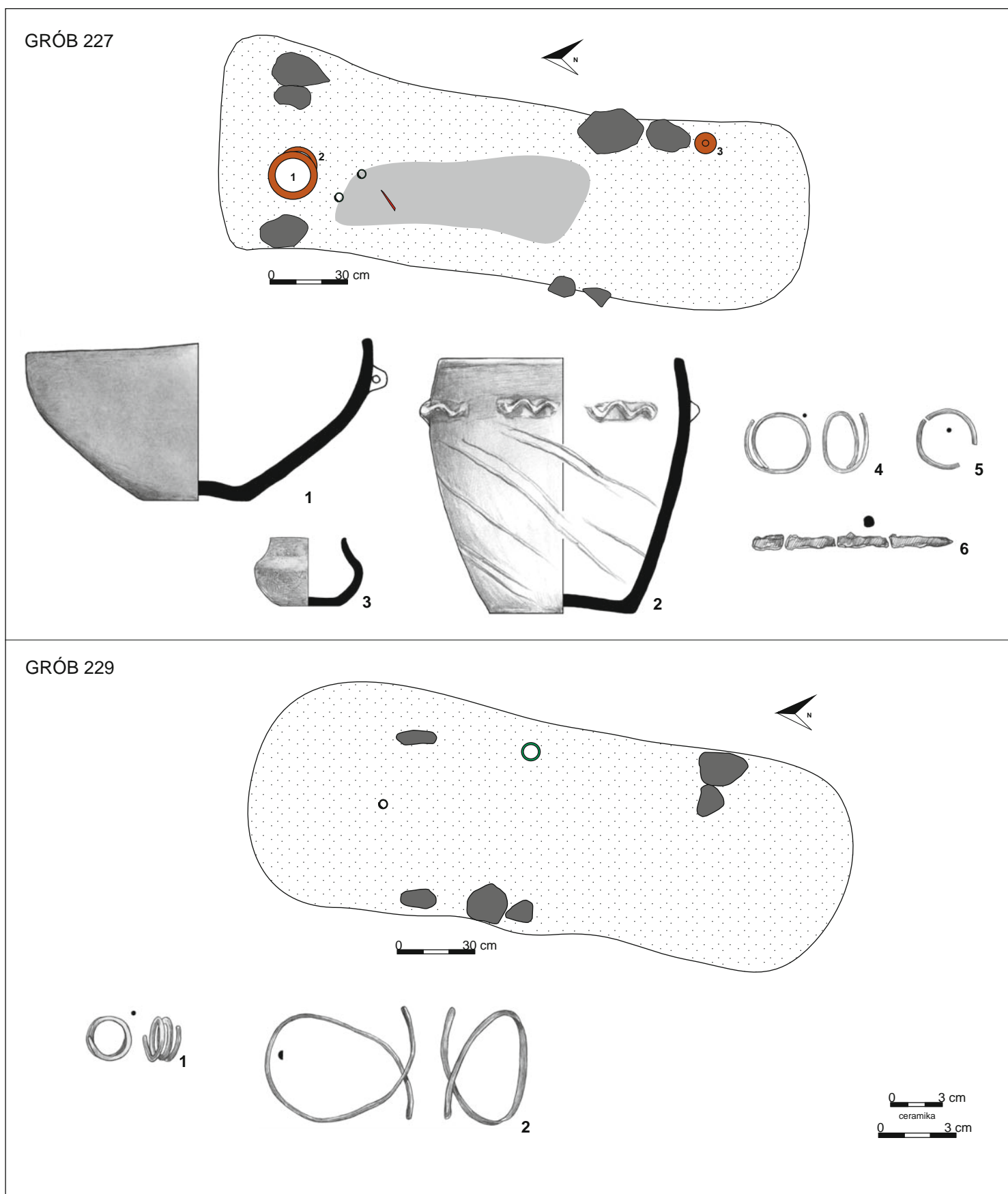

Tablica 146. Grób 227: rzut na poziomie 0,8 m; 1-3 – glina, 4-5 – brąz, 6 – żelazo. Grób 229: rzut na poziomie 0,9 m; 1-2 – brąz  
 Plate 146. Grave 227: plan at 0.8 m; 1-3 – clay, 4-5 – bronze, 6 – iron. Grave 229: plan at 0.9 m; 1-2 – bronze

GRÓB 228

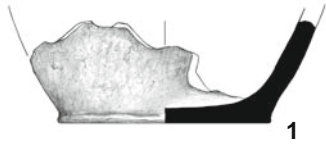
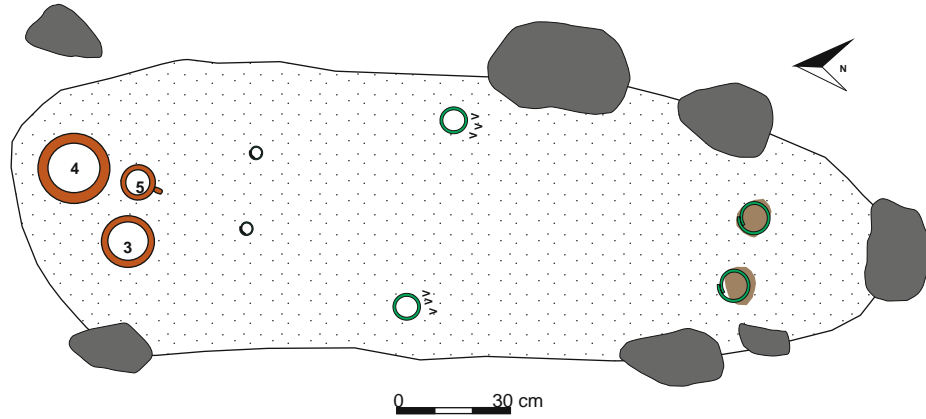

1

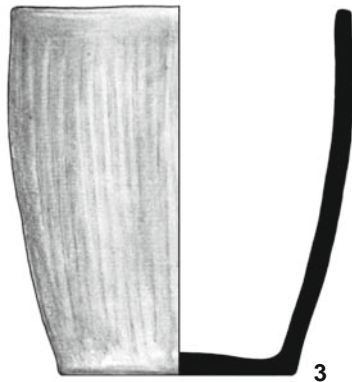

3

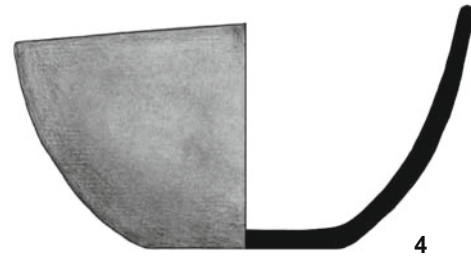

4

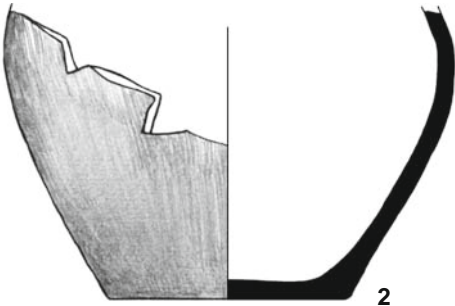

2



5

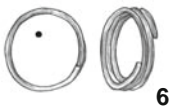

6

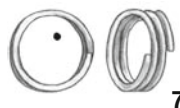

7



8



9



11

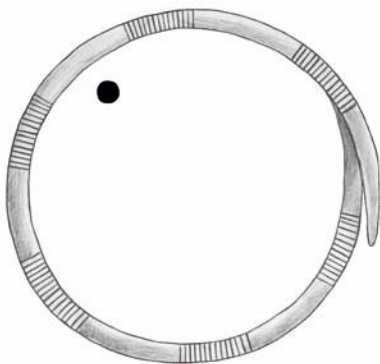

10

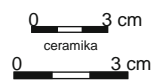
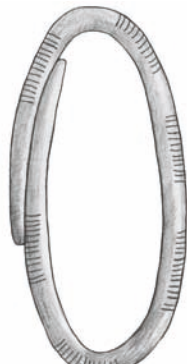

ceramika

0 3 cm

Tablica 147. Grób 228: rzut na poziomie 1 m; 1-5 – glina, 6-11 – brąz  
Plate 147. Grave 228: plan at 1 m; 1-5 – clay, 6-11 – bronze

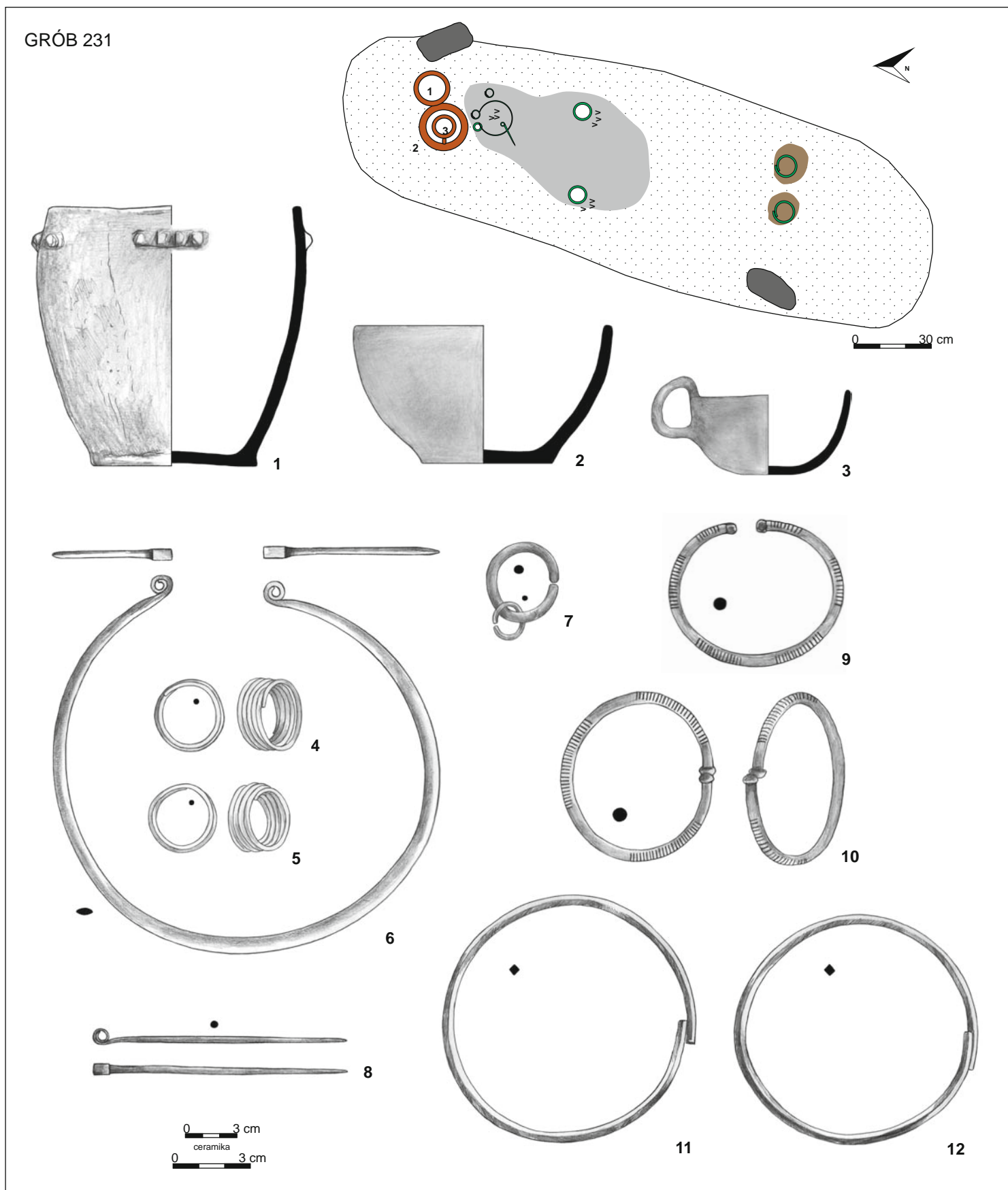

Tablica 148. Grób 231: rzut na poziomie 0,9 m; 1-3 – glina, 4-12 – brąz  
 Plate 148. Grave 231: plan at 0.9 m; 1-3 – clay, 4-12 – bronze

GRÓB 232

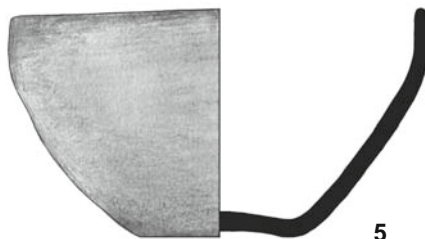
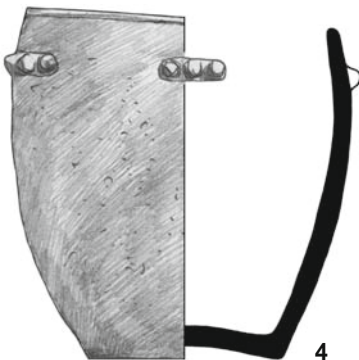
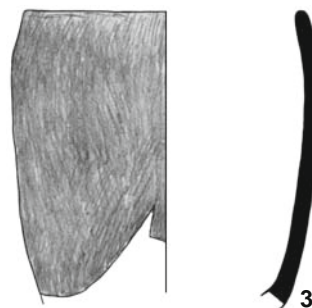
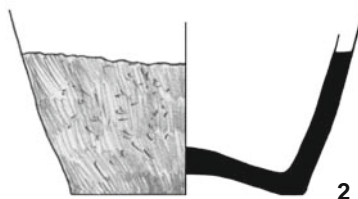
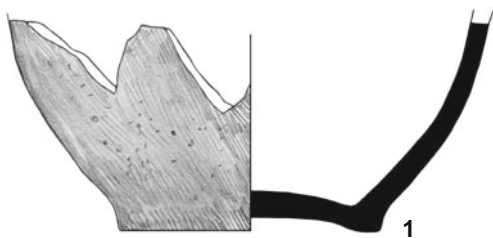
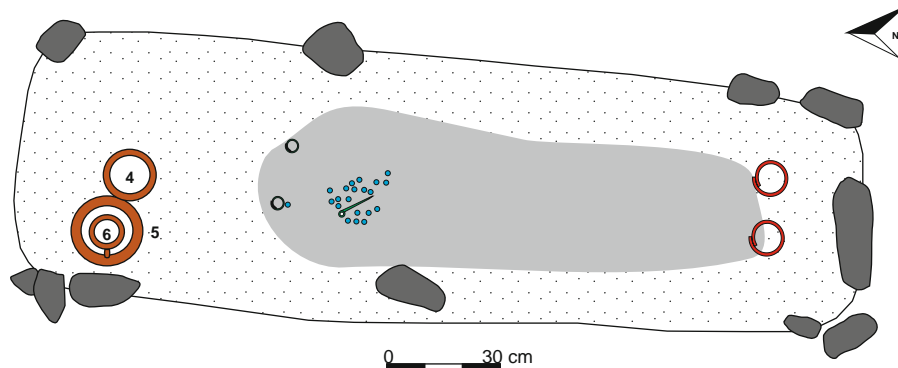

1:1

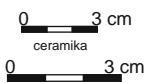
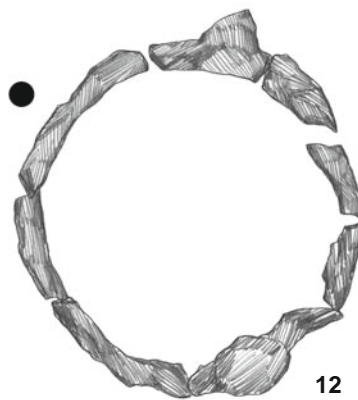

Tablica 149. Grób 232: rzut na poziomie 0,9 m; 1-6 – glina, 7-8, 10 – brąz, 9 – szkło, 11-12 – żelazo  
 Plate 149. Grave 232: plan at 0.9 m; 1-6 – clay, 7-8, 10 – bronze, 9 – glass, 11-12 – iron

## GRÓB 235

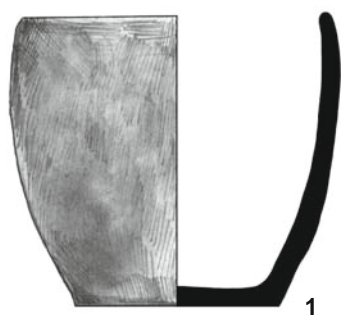

1



2

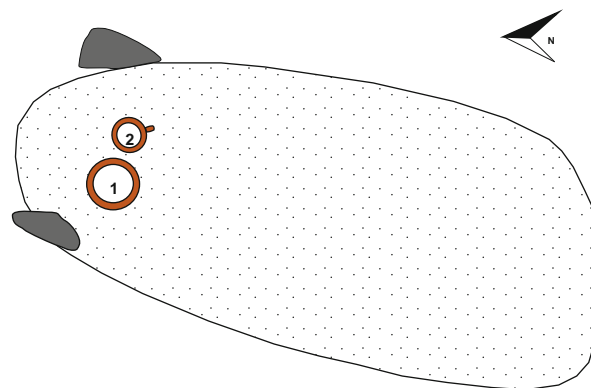

0 30 cm

## GRÓB 234

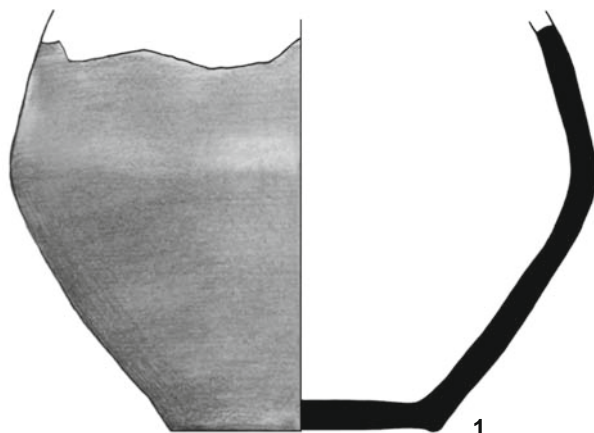

1

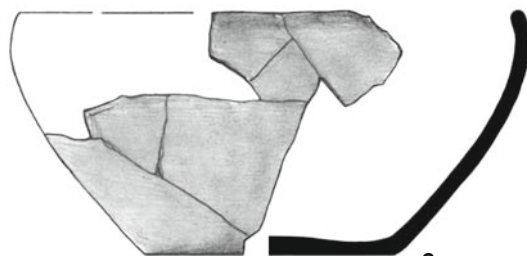

2

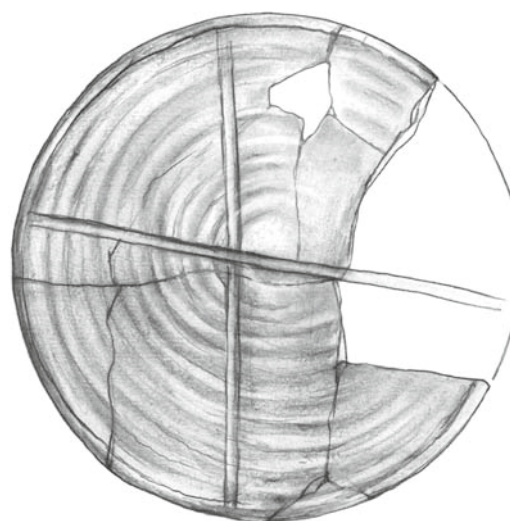

3

0 3 cm  
ceramika

Tablica 150. Grób 235: rzut na poziomie 0,8 m; 1-2 – glina. Grób 234: 1-3 – glina  
 Plate 150. Grave 235: plan at 0.8 m; 1-2 – clay. Grave 234: 1-3 – clay

GRÓB 234

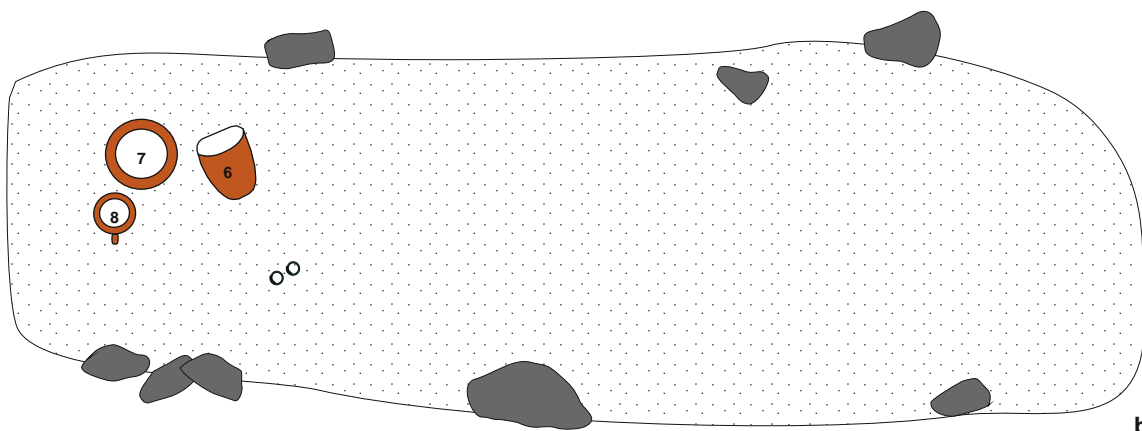
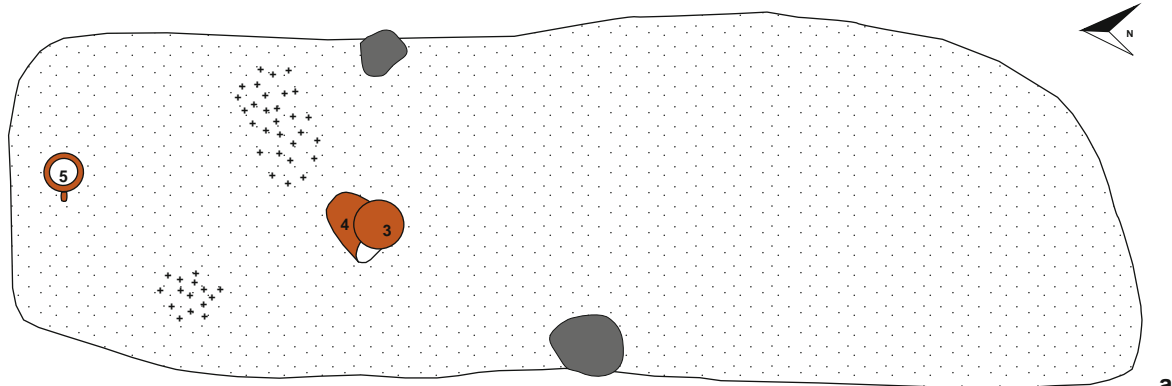

0 30 cm

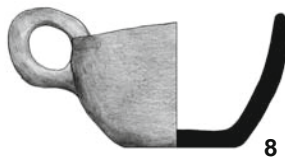
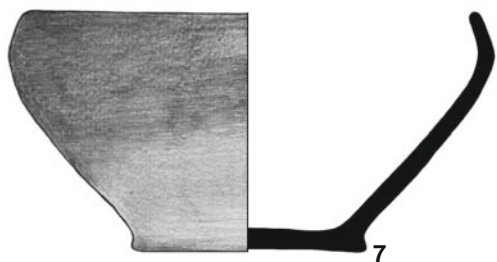
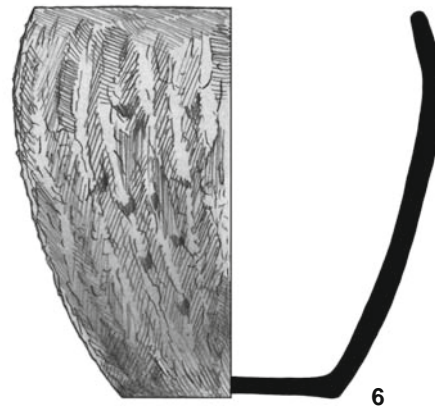

Tablica 151. Grób 234: a – rzut na poziomie 0,6 m, b – rzut na poziomie 1 m; 4–8 – glina, 9–10 – brąz  
Plate 151. Grave 234: a – plan at 0.6 m, b – plan at 1 m; 4–8 – clay, 9–10 – bronze



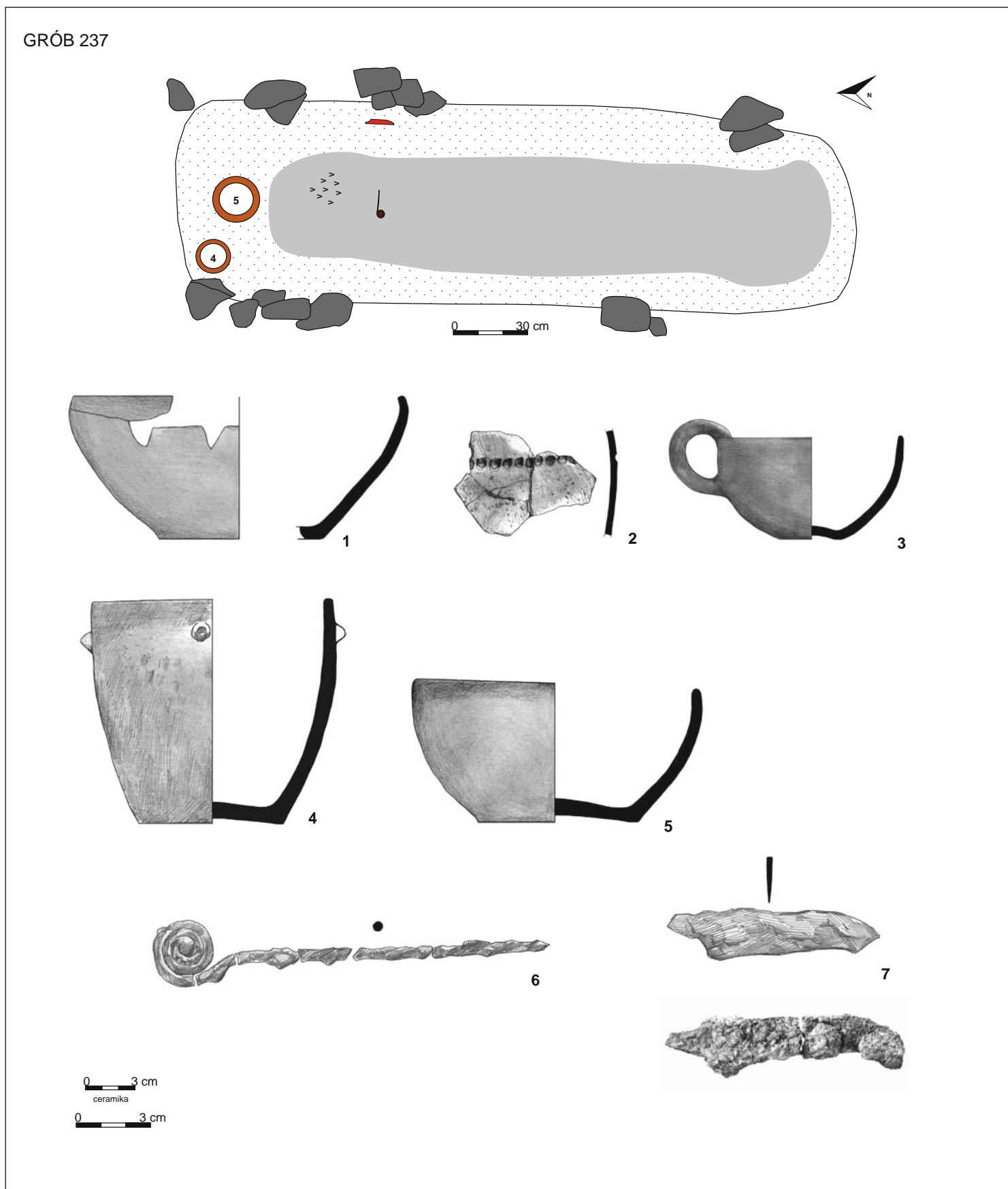

Tablica 152. Grób 237: rzut na poziomie 0,9 m; 1-5 – glina, 6-7 – żelazo (nr 7 – fot. z dok. archiwalnej)  
 Plate 152. Grave 237: plan at 0.9 m; 1-5 – clay, 6-7 – iron (no. 7 – photo from archival documentation)

GRÓB 238

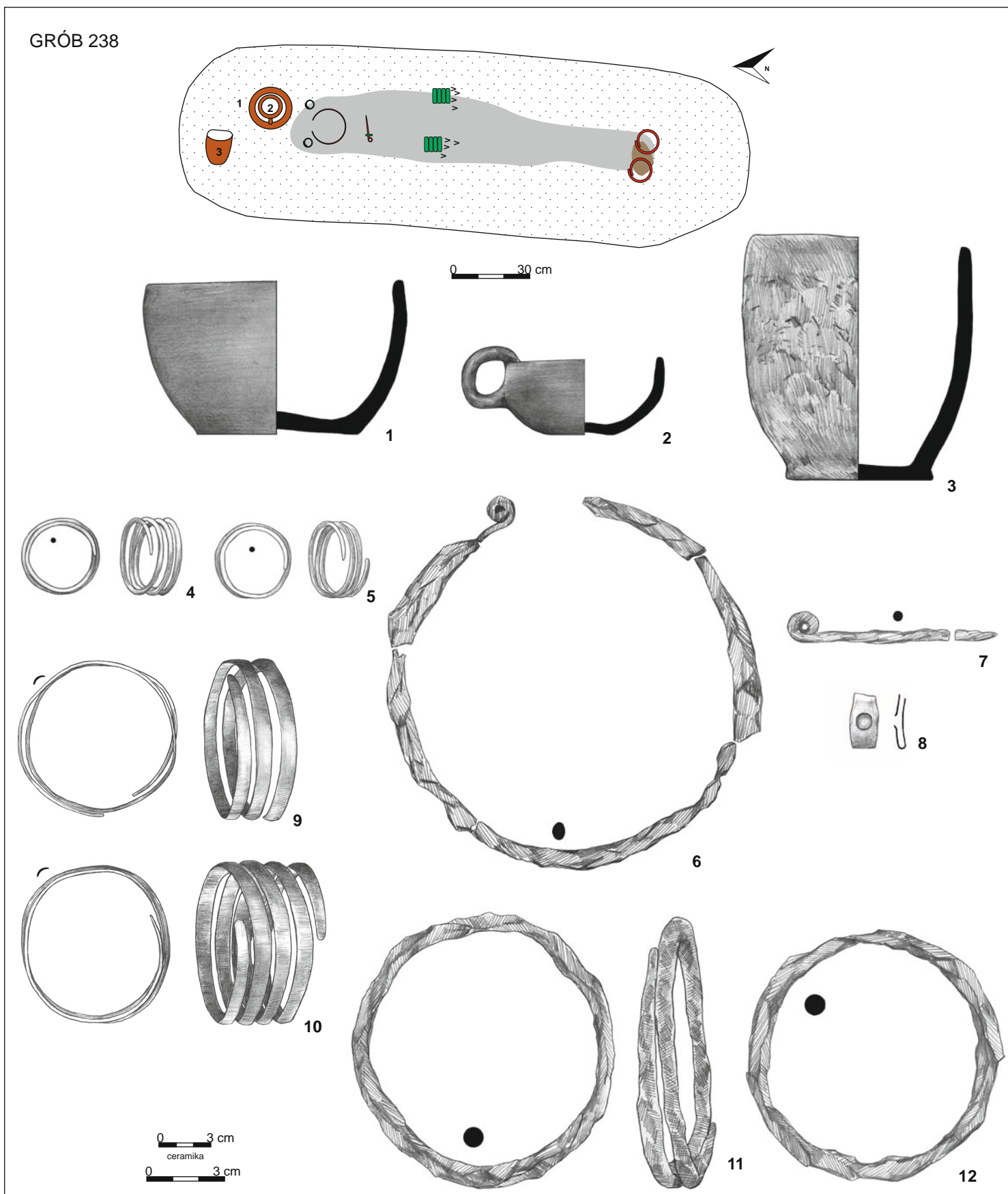

425 TABELICE

Tablica 153. Grób 238: rzut na poziomie 0,9 m; 1-3 – glina, 4-5, 8-10 – brąz, 6-7, 11-12 – żelazo  
 Plate 153. Grave 238: plan at 0.9 m; 1-3 – clay, 4-5, 8-10 – bronze, 6-7, 11-12 – iron

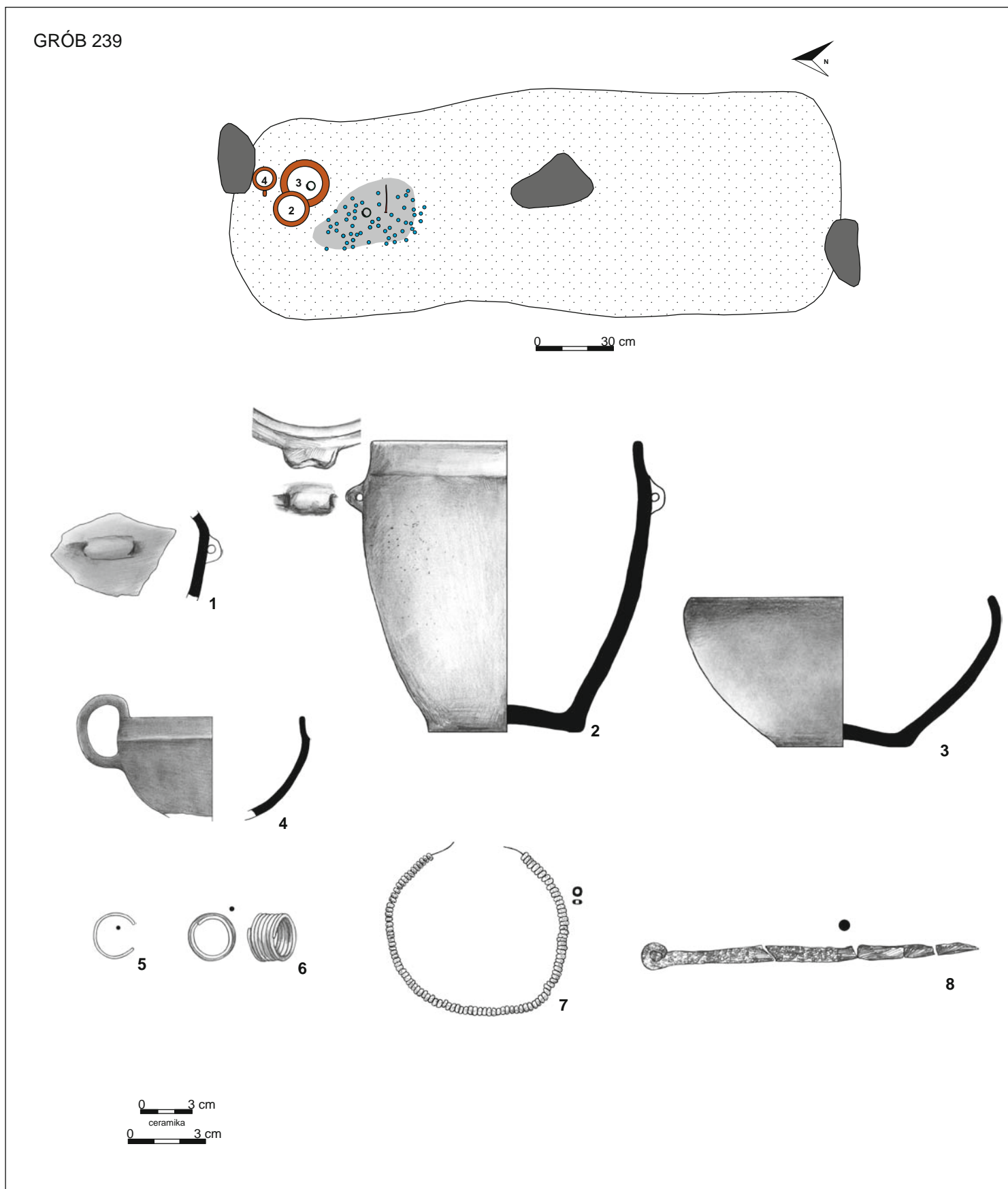

Tablica 154. Grób 239: rzut na poziomie 1 m; 1–4 – glina, 5–6 – brąz, 7 – szkło, 8 – żelazo  
 Plate 154. Grave 239: plan at 1 m; 1–4 – clay, 5–6 – bronze, 7 – glass, 8 – iron

GRÓB 241

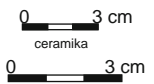
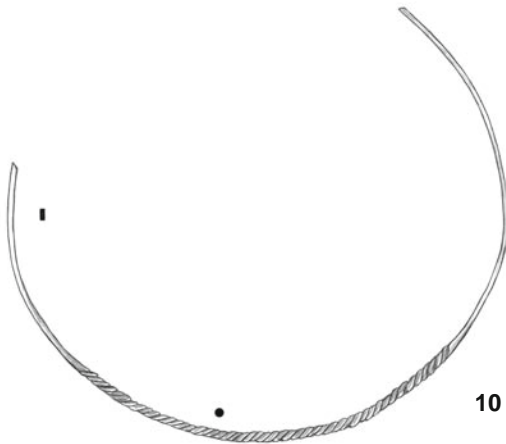
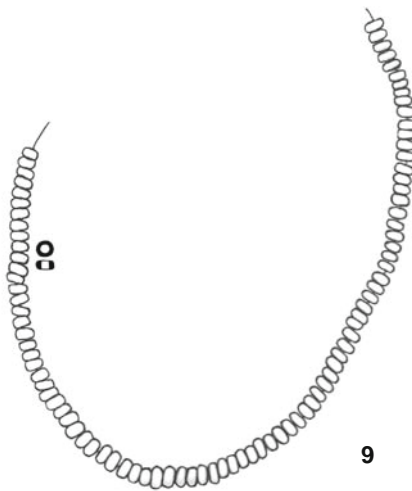
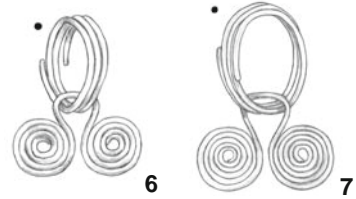
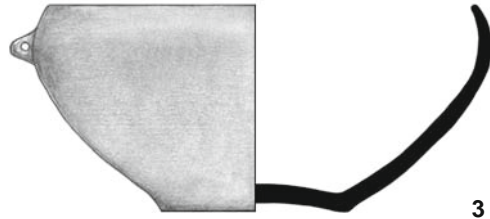
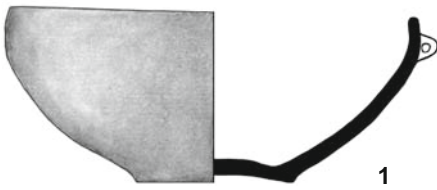
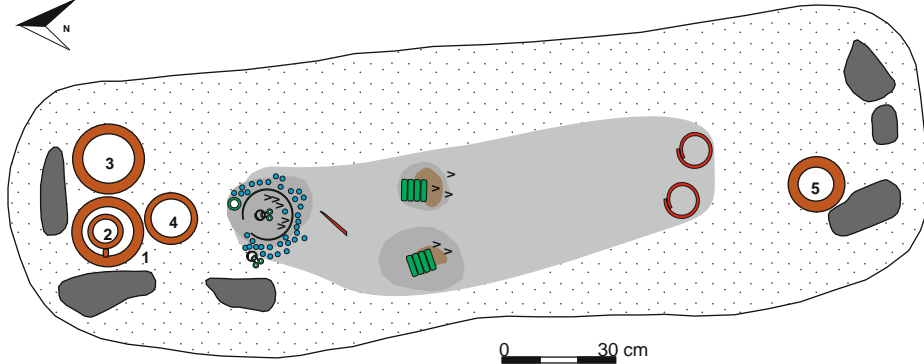

Tablica 155. Grób 241: rzut na poziomie 1 m; 1-5 – glina, 6-7, 8, 10 – brąz, 9 – szkło  
 Plate 155. Grave 241: plan at 1 m; 1-5 – clay, 6-7, 8, 10 – bronze, 9 – glass

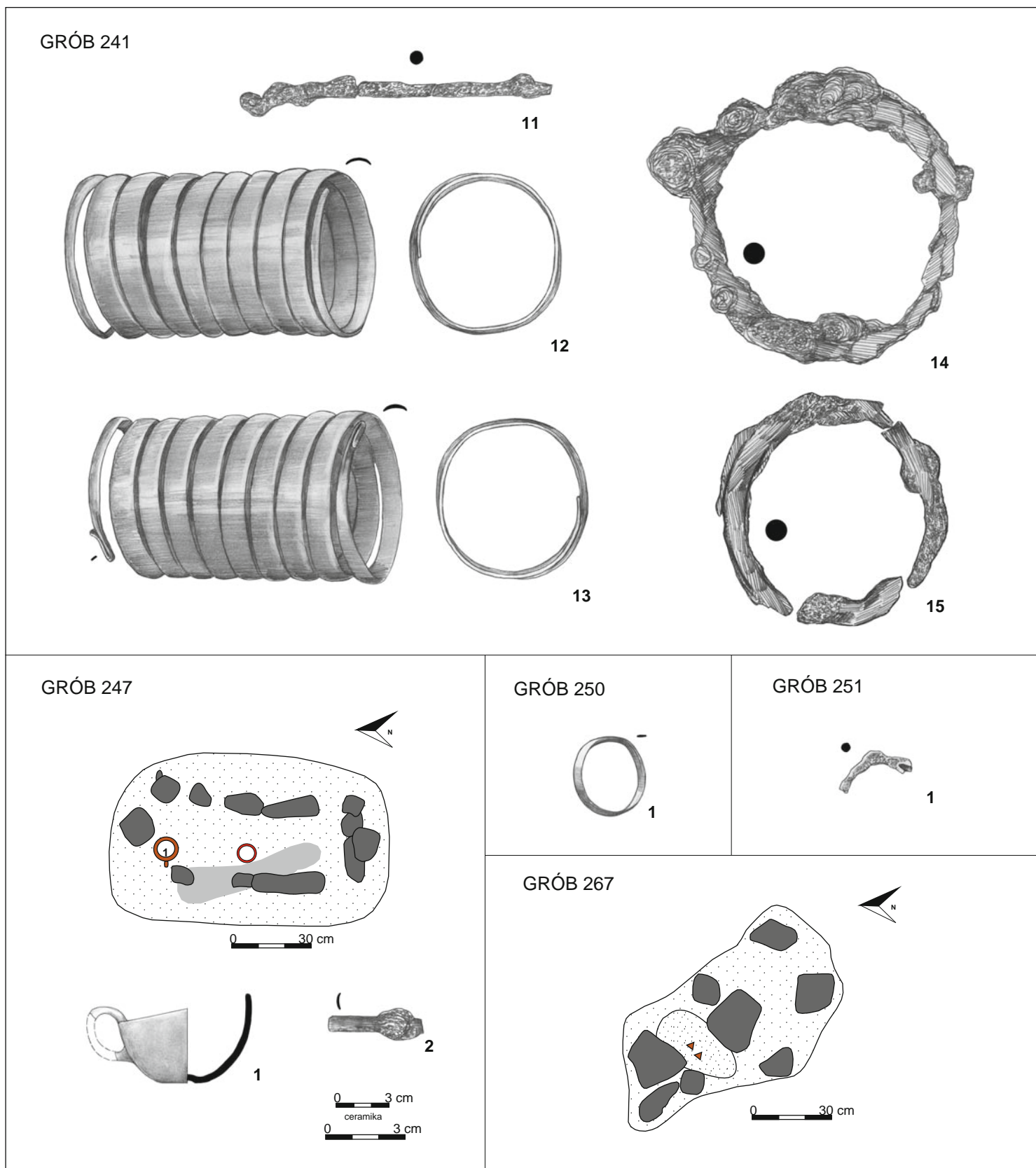

Tablica 156. Grób 241: 11, 14-15 – żelazo, 12-13 – brąz. Grób 247: rzut na poziomie 0,5 m; 1 – glina, 2 – żelazo. Grób 250: 1 – brąz. Grób 251: 1 – żelazo. Grób 267: rzut na poziomie 0,95 m  
 Plate 156. Grave 241: 11, 14-15 – iron, 12-13 – bronze. Grave 247: plan at 0.5 m; 1 – clay, 2 – iron. Grave 250: 1 – bronze. Grave 251: 1 – iron. Grave 267: plan at 0.95 m

GRÓB 242

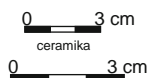
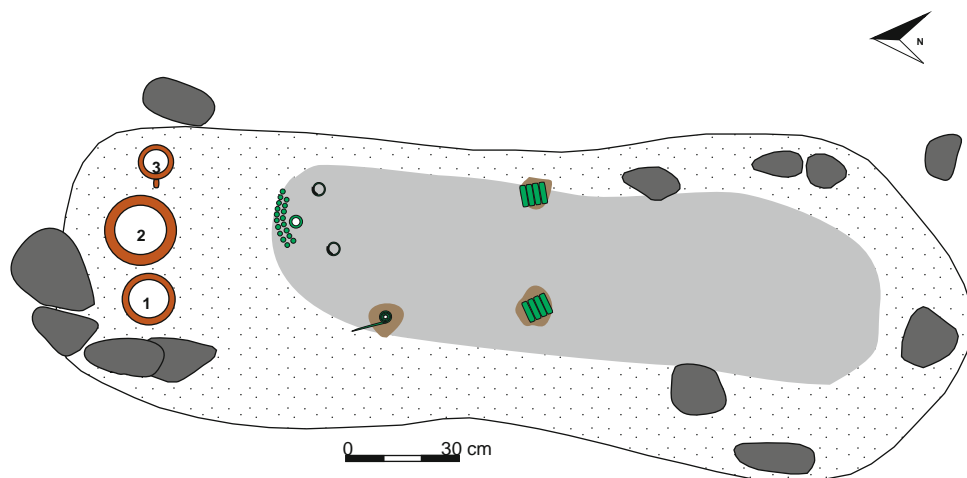

Tablica 157. Grób 242: rzut na poziomie 0,9 m; 1-3 – glina, 4-10 – brąz  
 Plate 157. Grave 242: plan at 0.9 m; 1-3 – clay, 4-10 – bronze

GRÓB 243

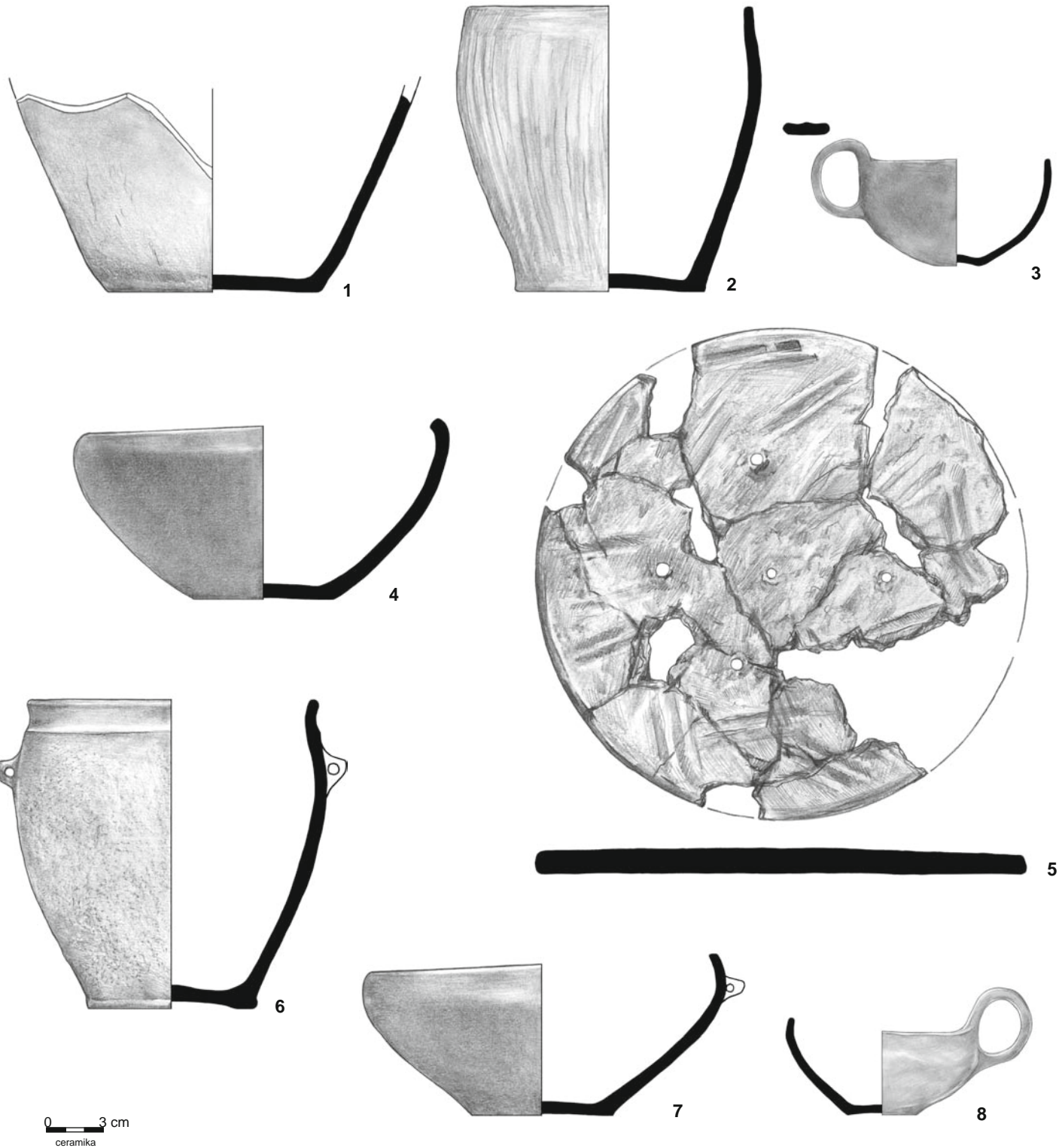

430 TABELICE

Tablica 158. Grób 243: 1-8 – glina  
Plate 158. Grave 243: 1-8 – clay

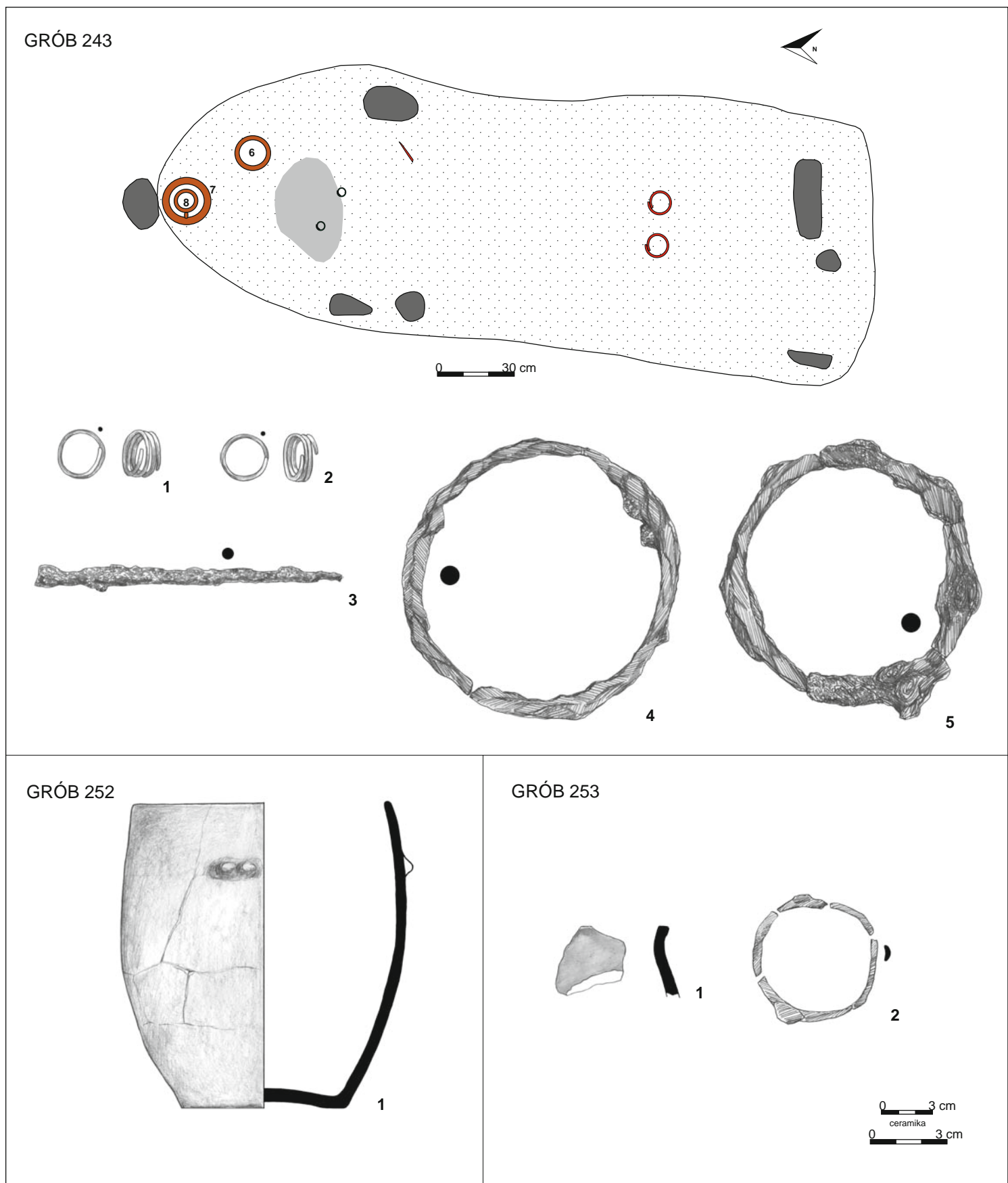

Tablica 159. Grób 243: rzut na poziomie 1 m; 1-2 – brąz, 3-5 – żelazo. Grób 252: 1 – glina. Grób 253: 1 – glina, 2 – żelazo  
 Plate 159. Grave 243: plan at 1 m; 1-2 – bronze, 3-5 – iron. Grave 252: 1 – clay. Grave 253: 1 – clay, 2 – iron



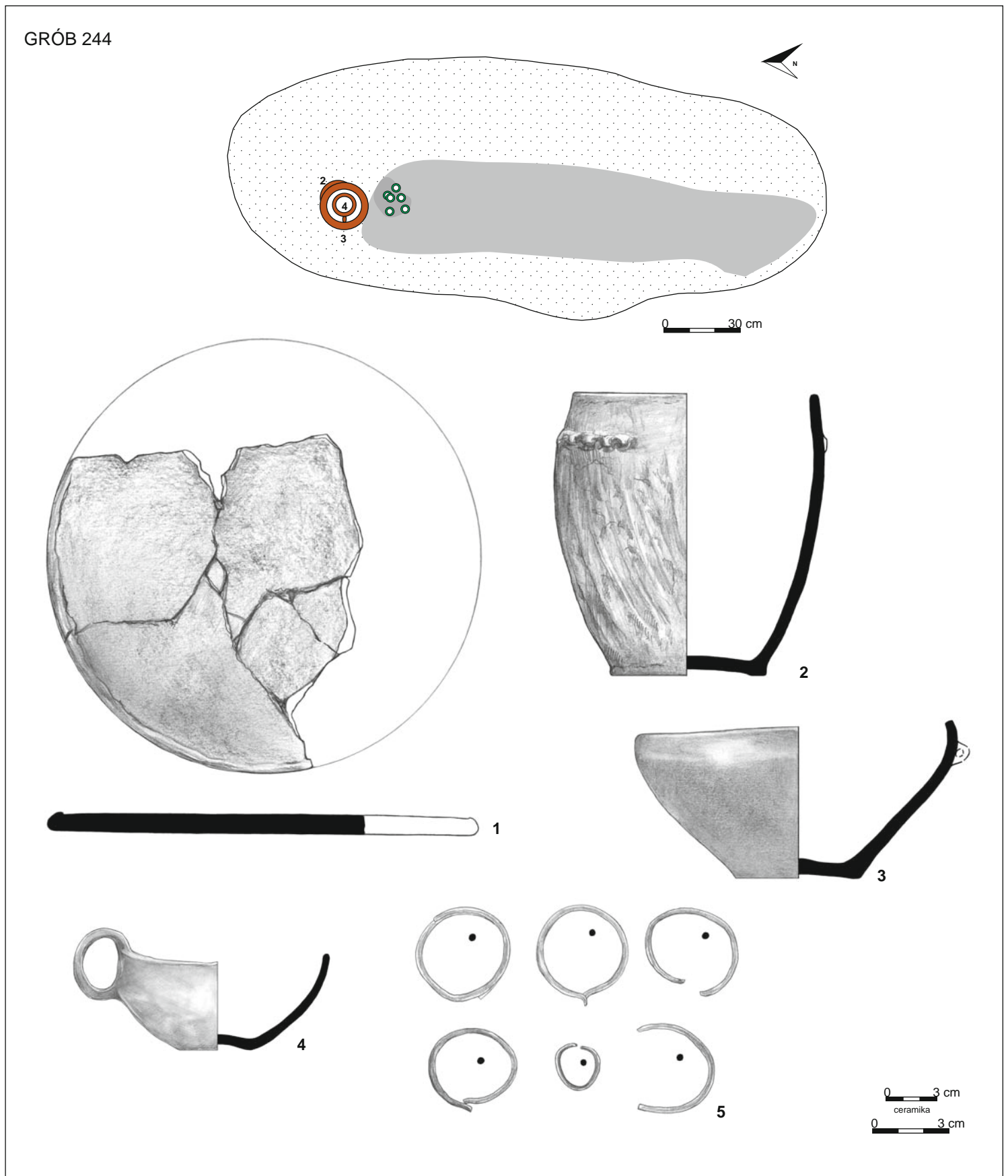

Tablica 160. Grób 244: rzut na poziomie 0,7 m; 1-4 – glina, 5 – brąz  
 Plate 160. Grave 244: plan at 0.7 m; 1-4 – clay, 5 – bronze

GRÓB 245

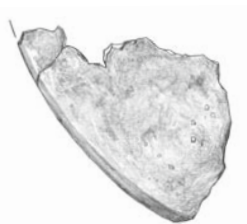
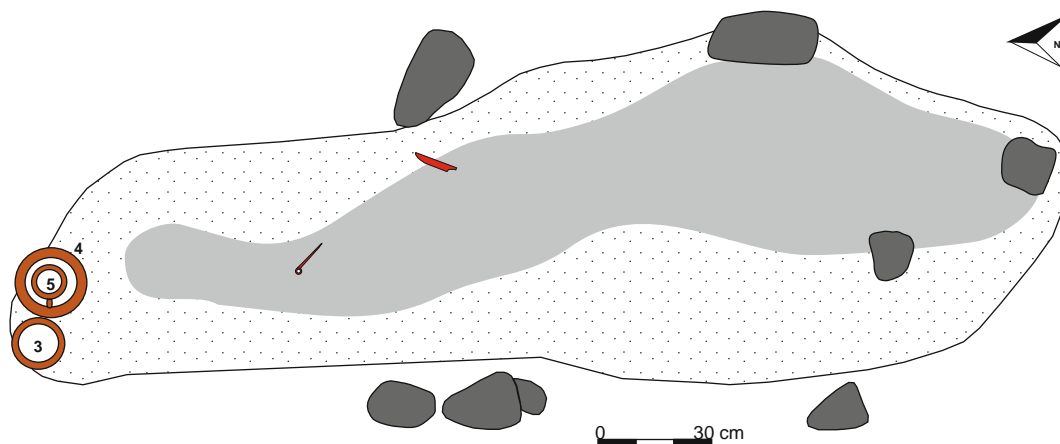

1

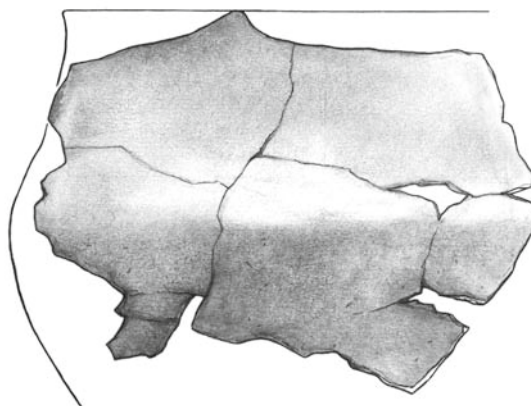

2

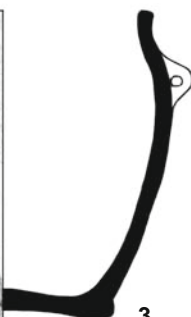

3

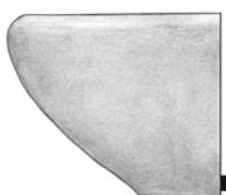

4



5



6

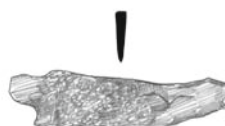

7

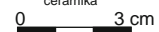
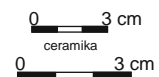

Tablica 161. Grób 245: rzut na poziomie 0,9 m; 1-5 – glina, 6-7 – żelazo  
 Plate 161. Grave 245: plan at 0.9 m; 1-5 – clay, 6-7 – iron

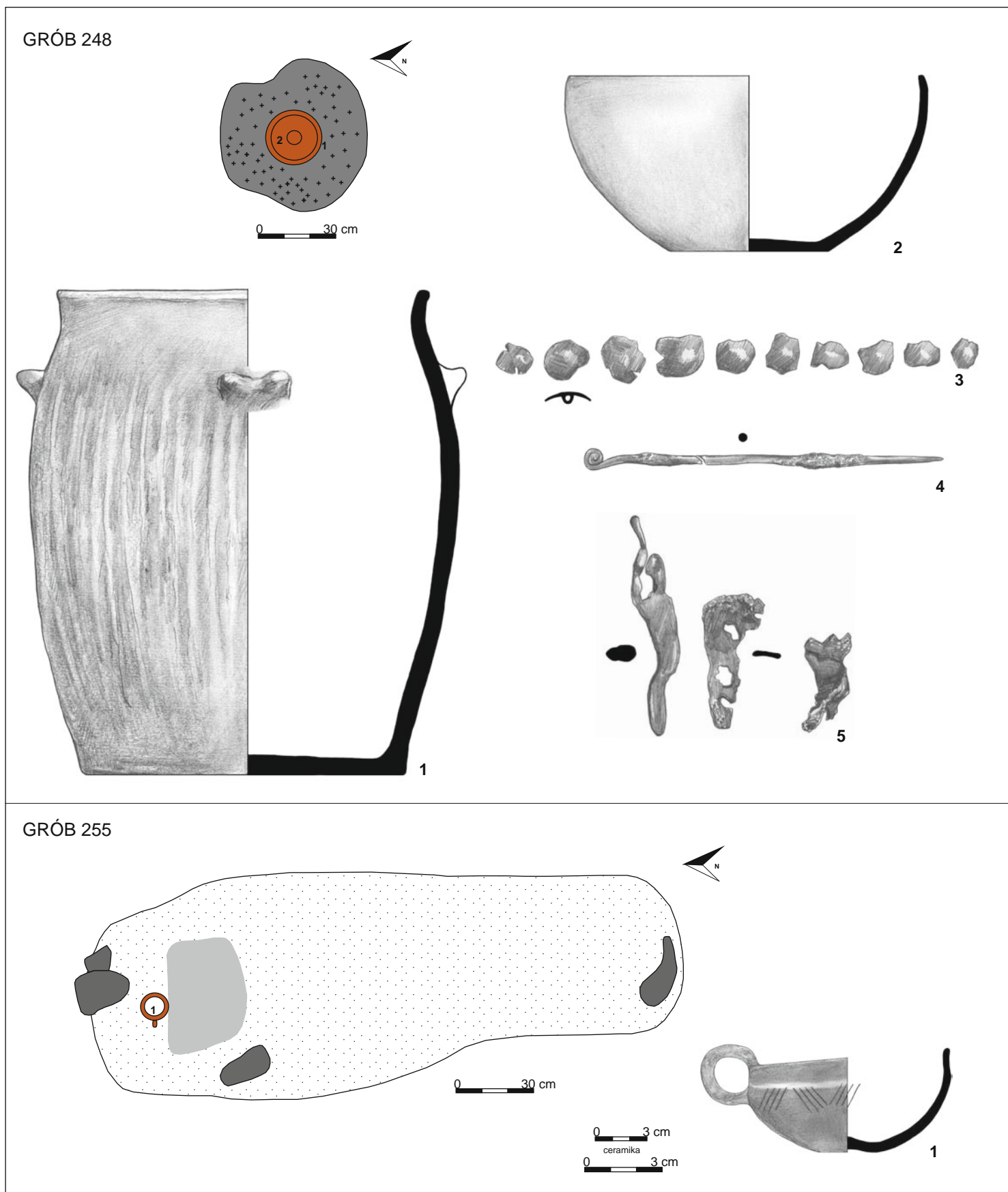

Tablica 162. Grób 248: rzut na poziomie 0,45 m; 1-2 – glina, 3, 5 – brąz, 4 – żelazo. Grób 255: rzut na poziomie 0,65 m; 1 – glina  
 Plate 162. Grave 248: plan at 0.45 m; 1-2 – clay, 3, 5 – bronze, 4 – iron. Grave 255: plan at 0.65 m; 1 – clay

GRÓB 249

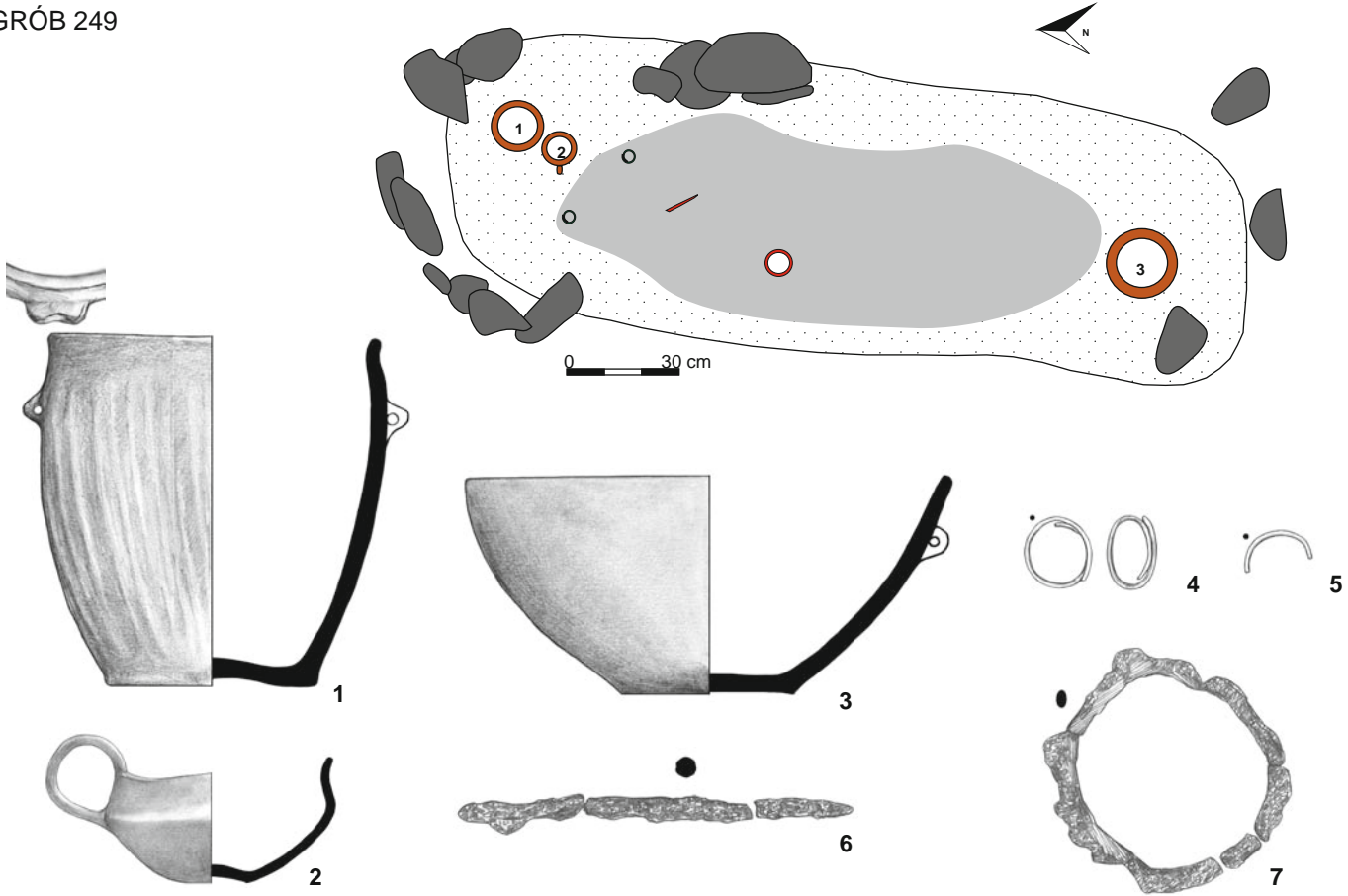

GRÓB 254

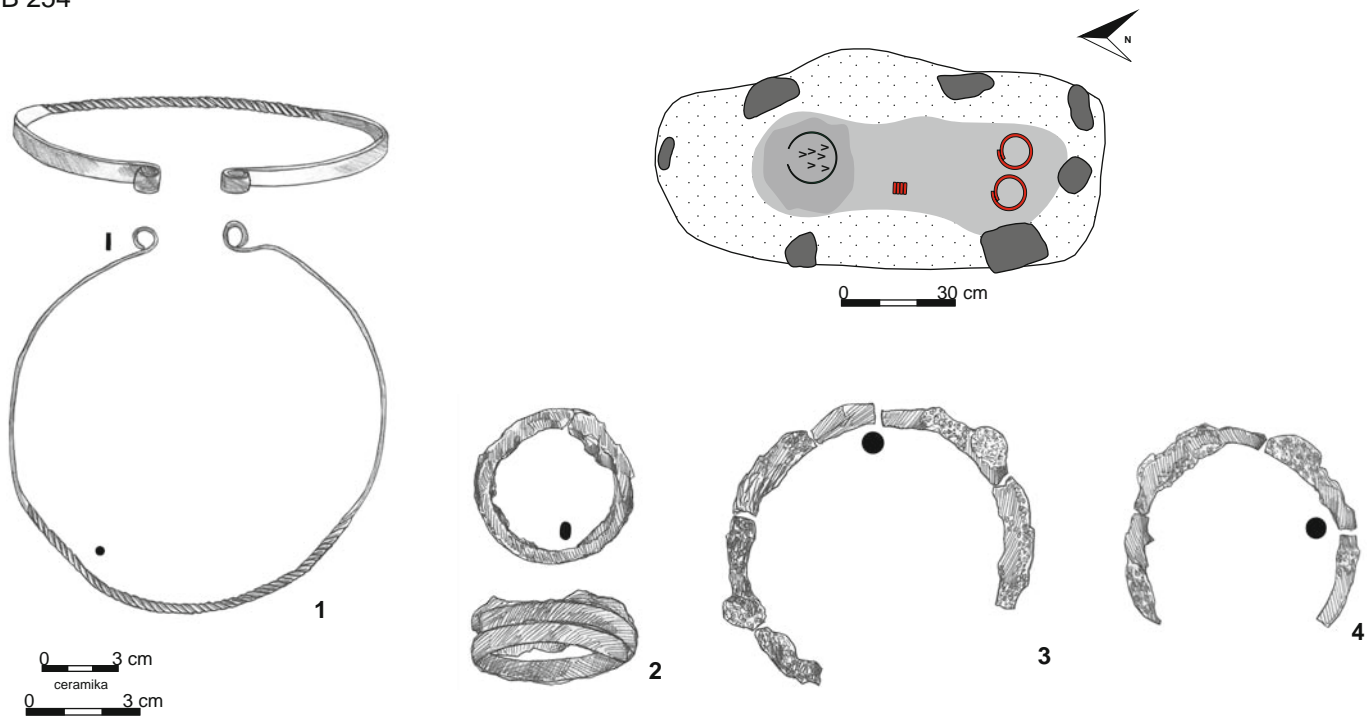

Tablica 163. Grób 249: rzut na poziomie 0,7 m; 1-3 – glina, 4-5 – brąz, 6-7 – żelazo. Grób 254: rzut na poziomie 0,7 m; 1 – brąz, 2-4 – żelazo  
 Plate 163. Grave 249: plan at 0.7 m; 1-3 – clay, 4-5 – bronze, 6-7 – iron. Grave 254: plan at 0.7 m; 1 – bronze, 2-4 – iron

GRÓB 257

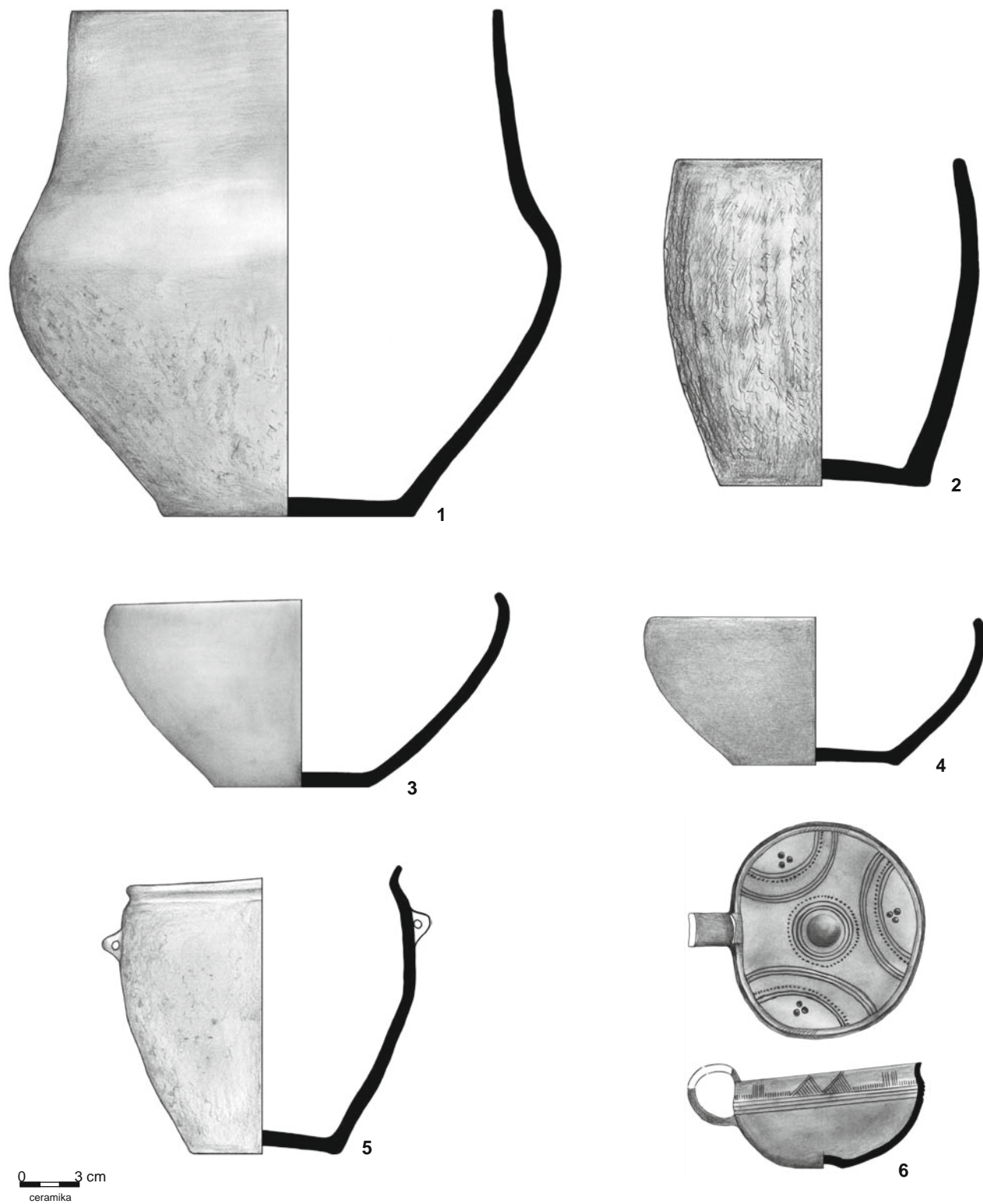

Tablica 164. Grób 257: 1–6 – glina (nr 4–6 to nacz. 6–8 z dok. opisowej i rzutu grobu)

Plate 164. Grave 257: 1–6 – clay (nos 4–6 are vessels marked as nos 6–8 in the description and plan of the grave)

GRÓB 257

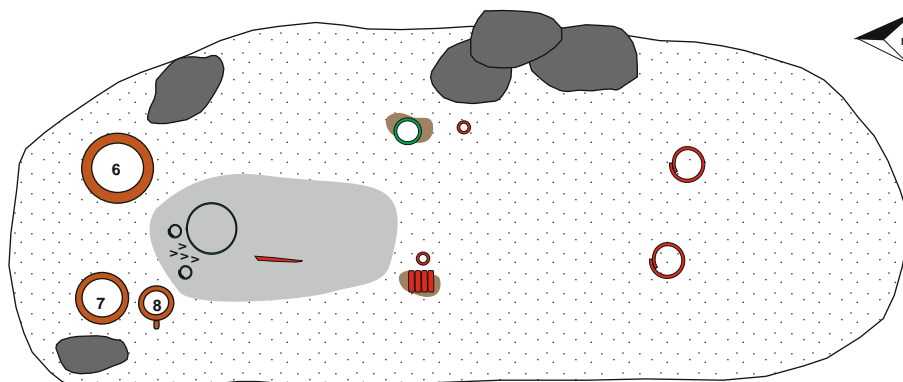

0 30 cm

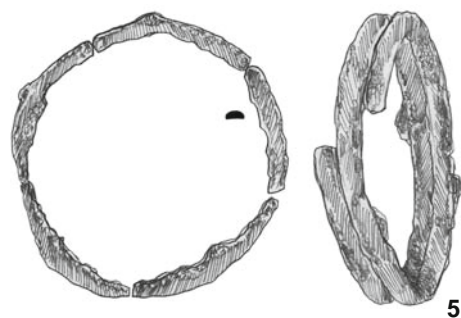
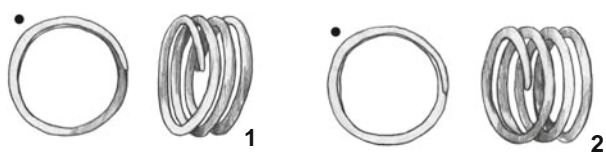

0 3 cm

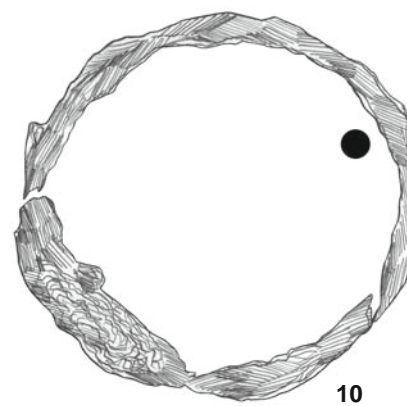
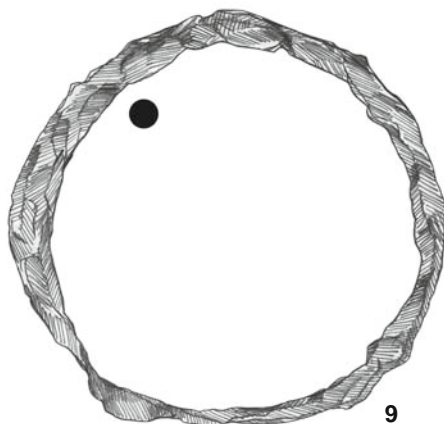
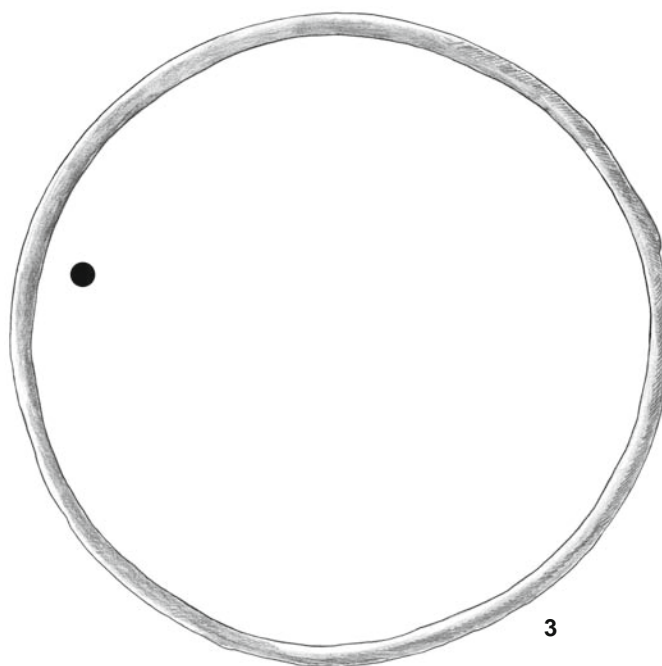

437 TABLICE

Tablica 165. Grób 257: rzut na poziomie 1,2 m; 1-3, 6 – brąz, 4-5, 7-10 – żelazo  
Plate 165. Grave 257: plan at 1.2 m; 1-3, 6 – bronze, 4-5, 7-10 – iron

GRÓB 258

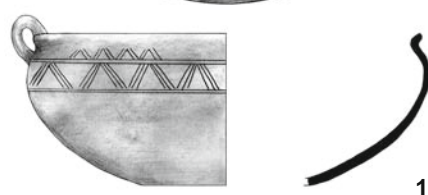
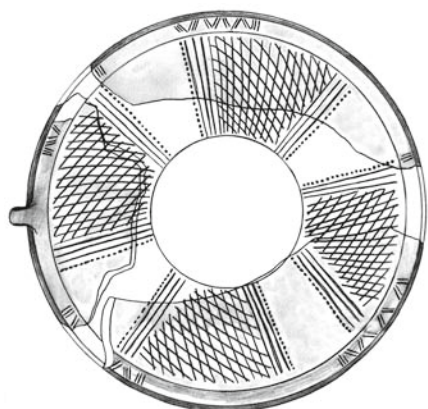

1

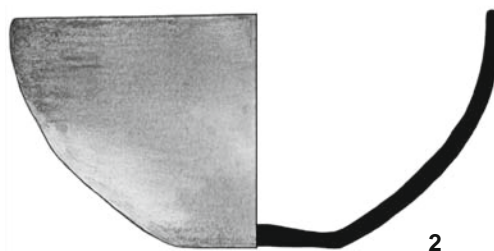

2

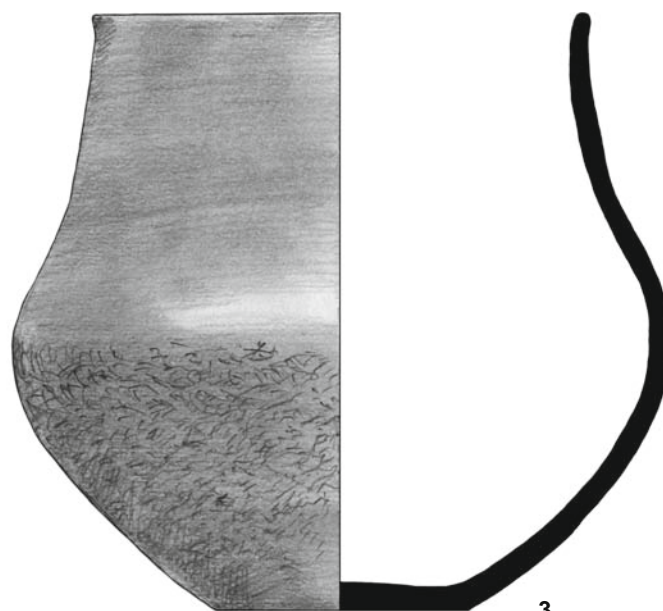

3



4

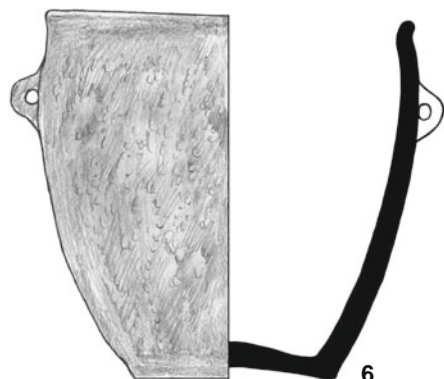

6



5

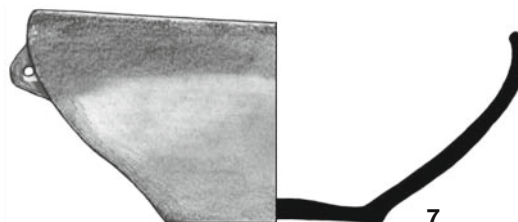

7

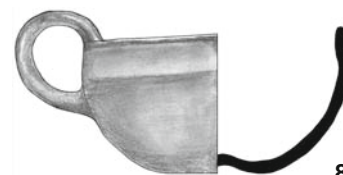

8

0 3 cm  
ceramika

Tablica 166. Grób 258: 1-8 – glina  
Plate 166. Grave 258: 1-8 – clay

GRÓB 258

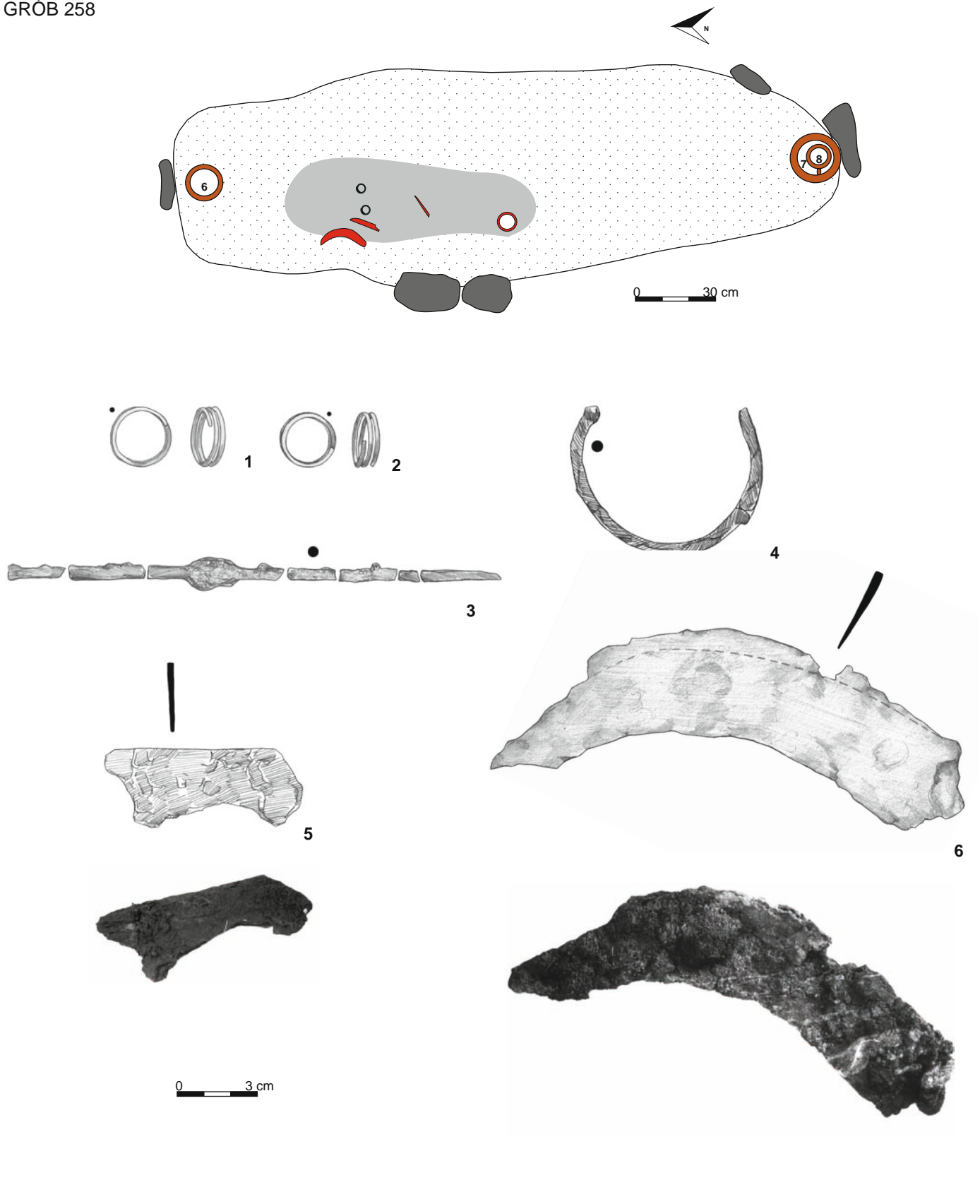

439 TABLICE

Tablica 167. Grób 258: rzut na poziomie 1,2 m; 1-2 – brąz, 3-6 – żelazo (nr 5, 6 – fot. z dok. archiwalnej)  
Plate 167. Grave 258: plan at 1.2 m; 1-2 – bronze, 3-6 – iron (nos 5, 6 – photos from archival documentation)





Tablica 168. Grób 259: 1-9 – glina  
Plate 168. Grave 259: 1-9 – clay

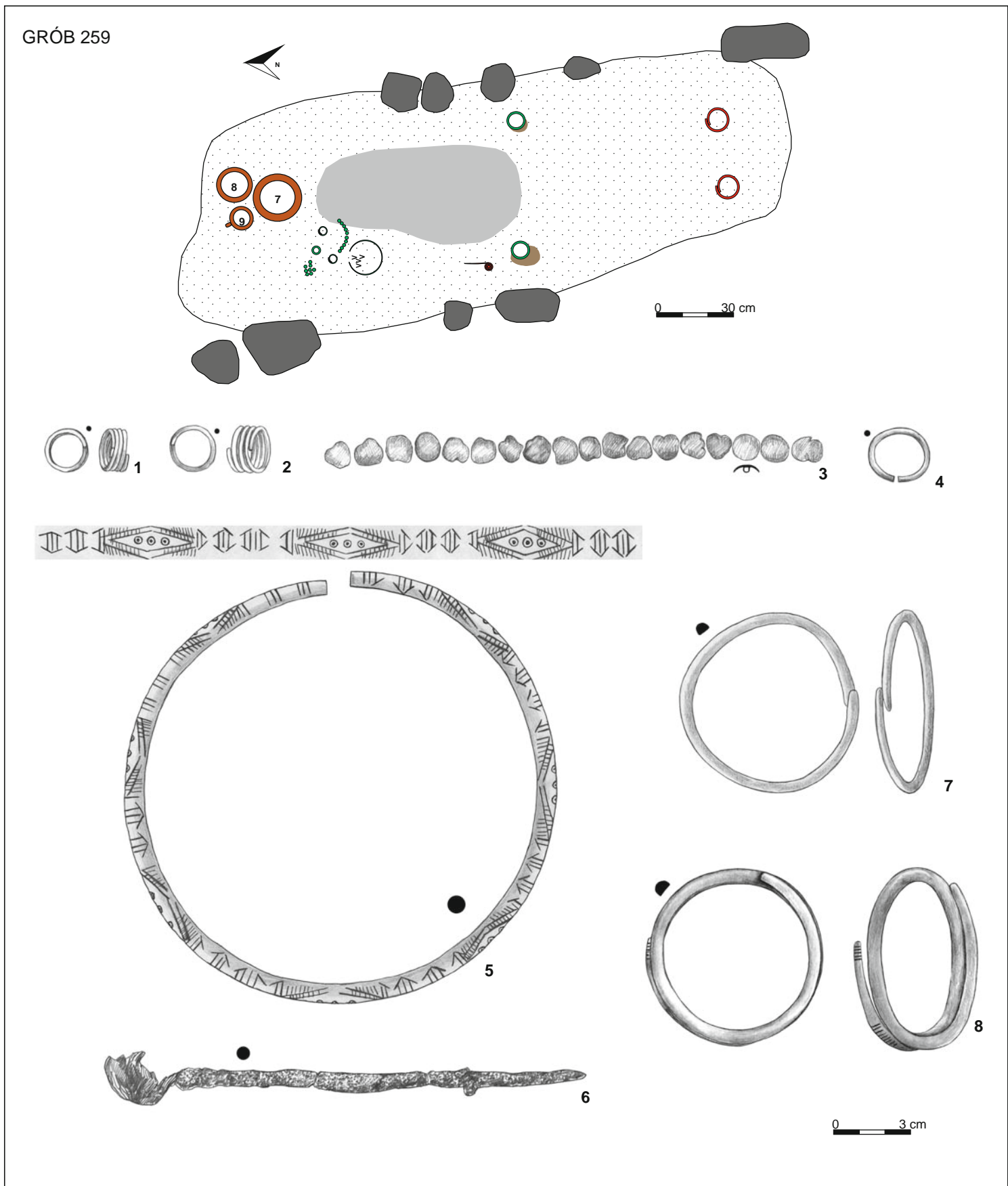

Tablica 169. Grób 259: rzut na poziomie 1,3 m; 1-5, 7-8 – brąz, 6 – żelazo  
 Plate 169. Grave 259: plan at 1.3 m; 1-5, 7-8 – bronze, 6 – iron

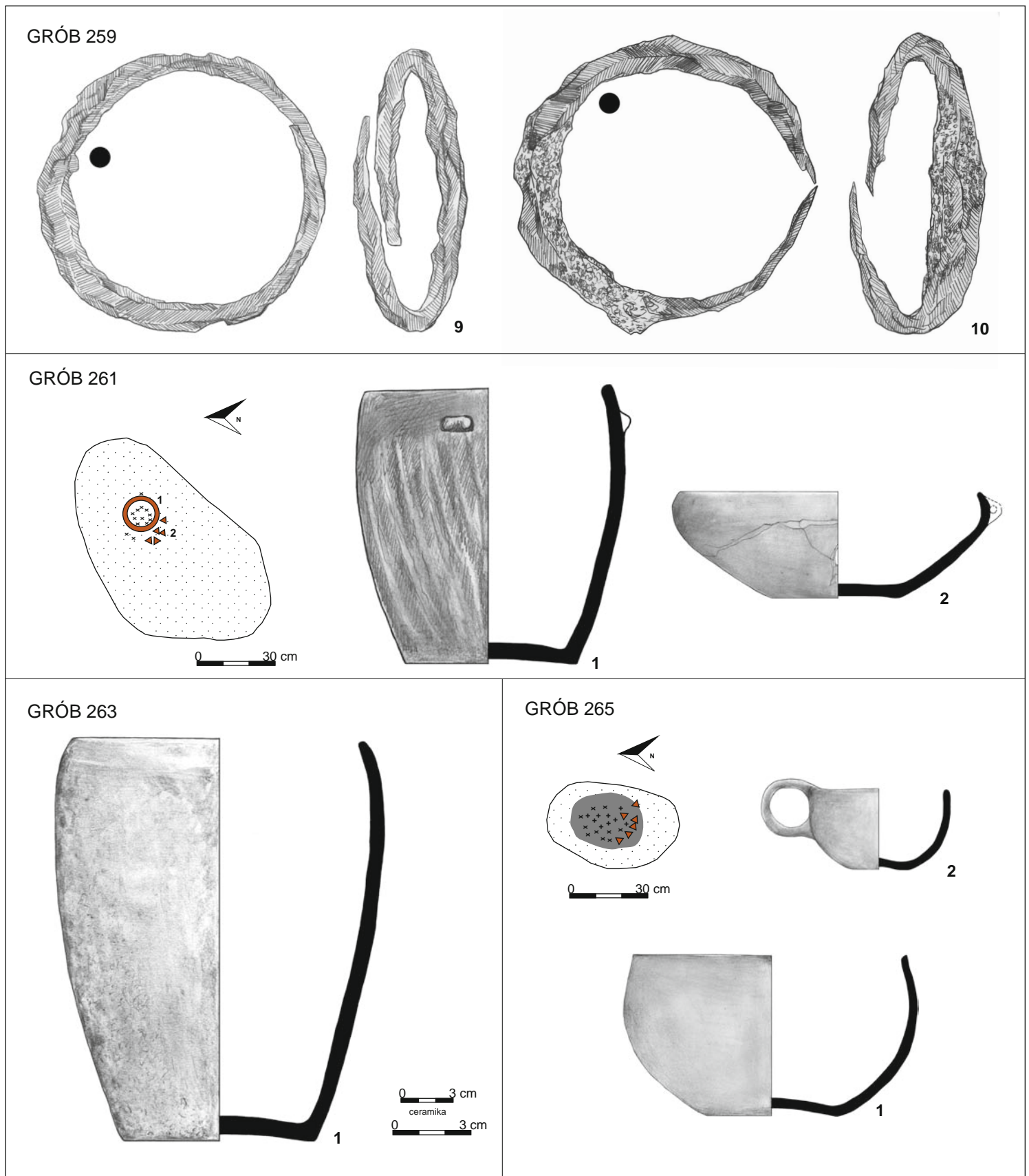

Tablica 170. Grób 259: 9-10 – żelazo. Grób 261: rzut na poziomie 0,4 m; 1-2 – glina. Grób 263: 1 – glina. Grób 265: rzut na poziomie 0,35 m; 1-2 – glina

Plate 170. Grave 259: 9-10 – iron. Grave 261: plan at 0.4 m; 1-2 – clay. Grave 263: 1 – clay. Grave 265: plan at 0.35 m; 1-2 – clay

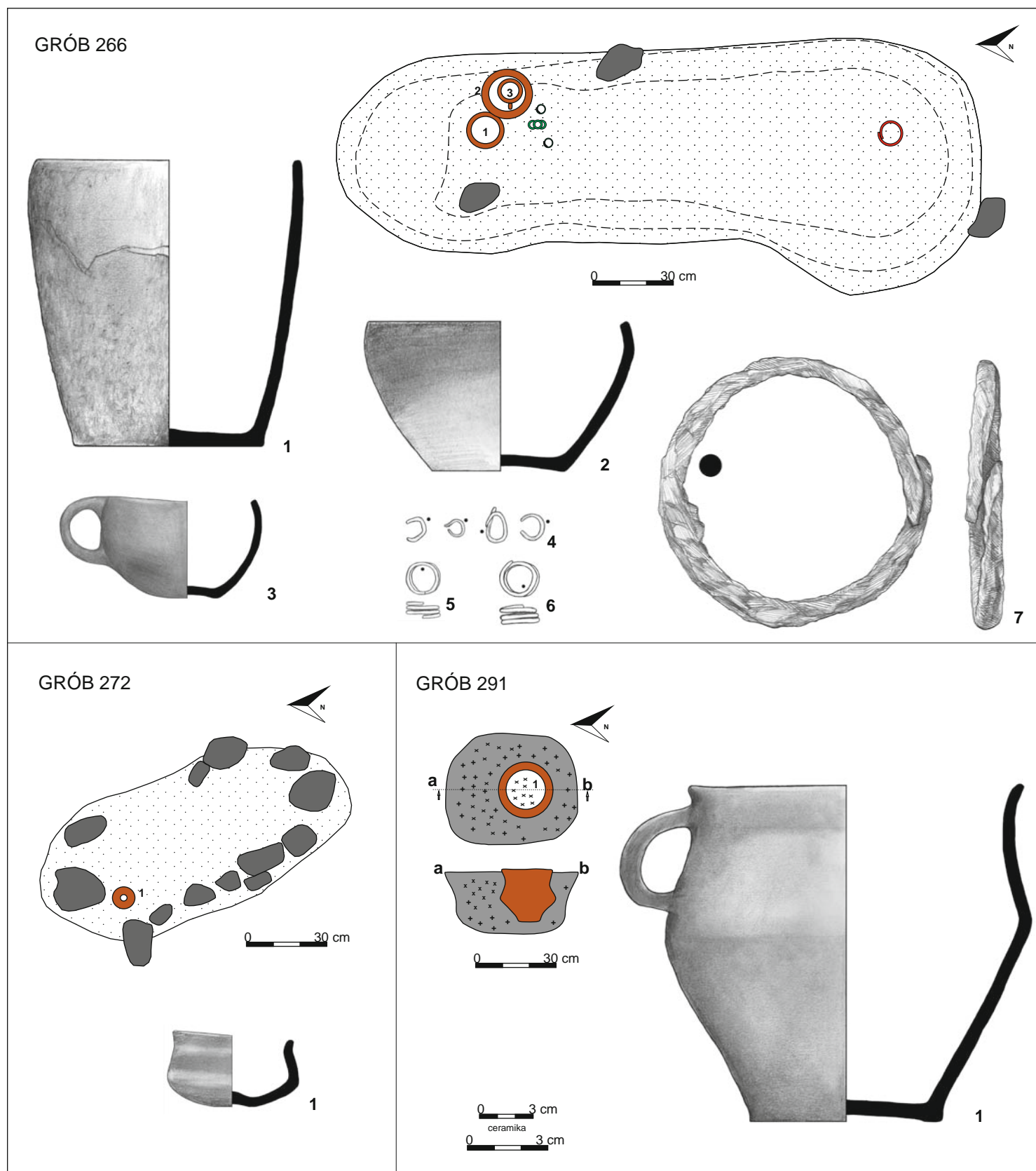

Tablica 171. Grób 266: rzut na poziomie 1 m; 1-3 – glina, 4-6 – brąz, 7 – żelazo (linią przerywaną zaznaczono domniemaną konstrukcję drewnianą). Grób 272: rzut na poziomie 0,5 m; 1 – glina. Grób 291: rzut na poziomie 0,6 m, profil W; 1 – glina  
 Plate 171. Grave 266: plan at 1 m; 1-3 – clay, 4-6 – bronze, 7 – iron (dashed line marks the supposed wooden structure). Grave 272: plan at 0.5 m; 1 – clay. Grave 291: plan at 0.6 m, section W; 1 – clay

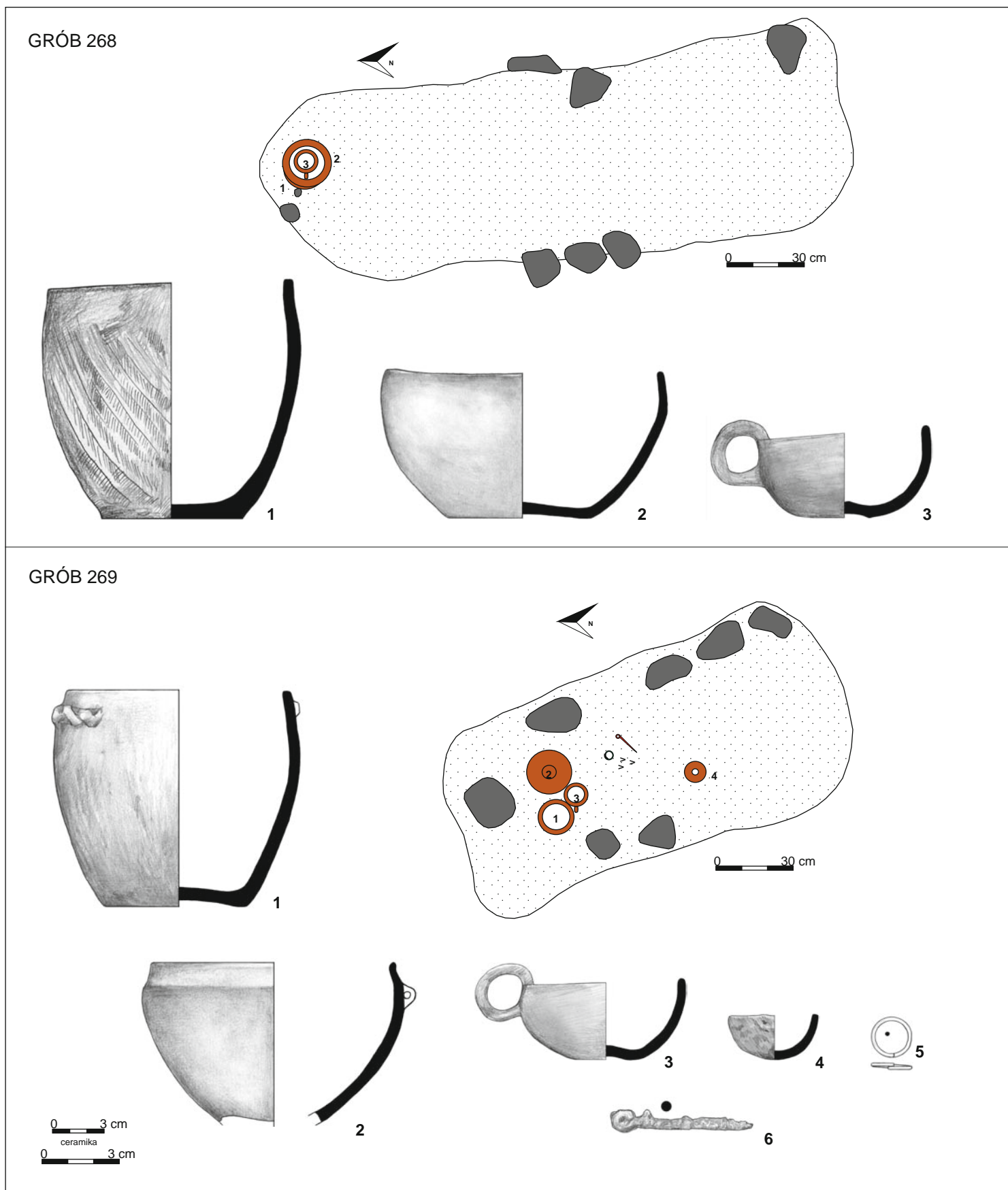

Tablica 172. Grób 268: rzut na poziomie 0,7 m; 1-3 – glina. Grób 269: rzut na poziomie 0,6 m; 1-4 – glina, 5 – brąz, 6 – żelazo  
 Plate 172. Grave 268: plan at 0.7 m; 1-3 – clay. Grave 269: plan at 0.6 m; 1-4 – clay, 5 – bronze, 6 – iron

GRÓB 271

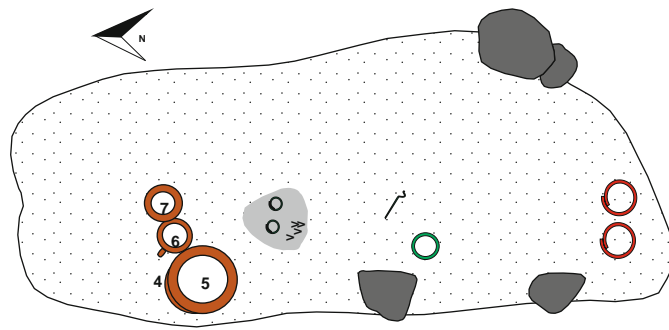

0 30 cm

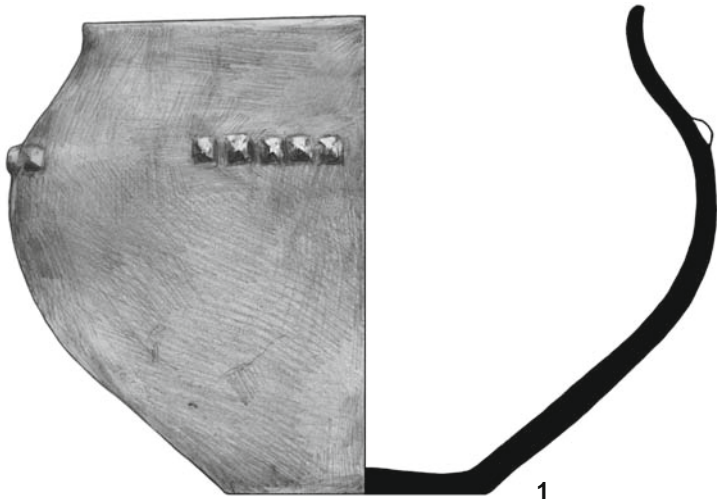

1

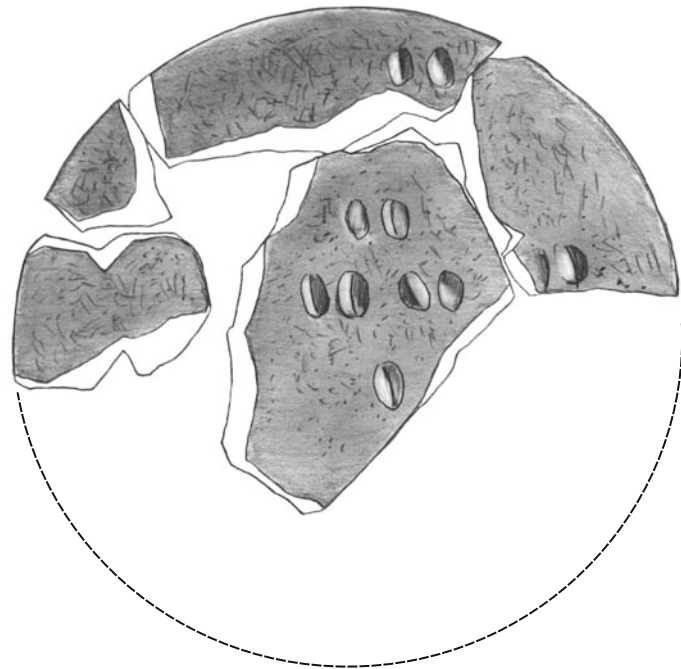

2

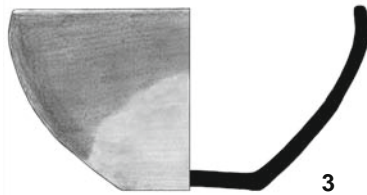

3



4

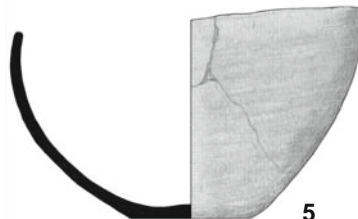

5



6



7

0 3 cm  
ceramika

Tablica 173. Grób 271: rzut na poziomie 0,9 m; 1-7 – glina  
Plate 173. Grave 271: plan at 0.9 m; 1-7 – clay



GRÓB 273

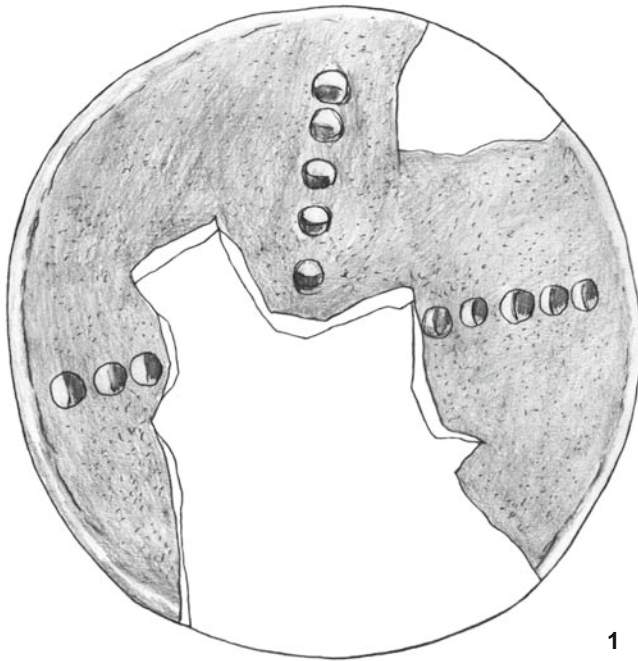
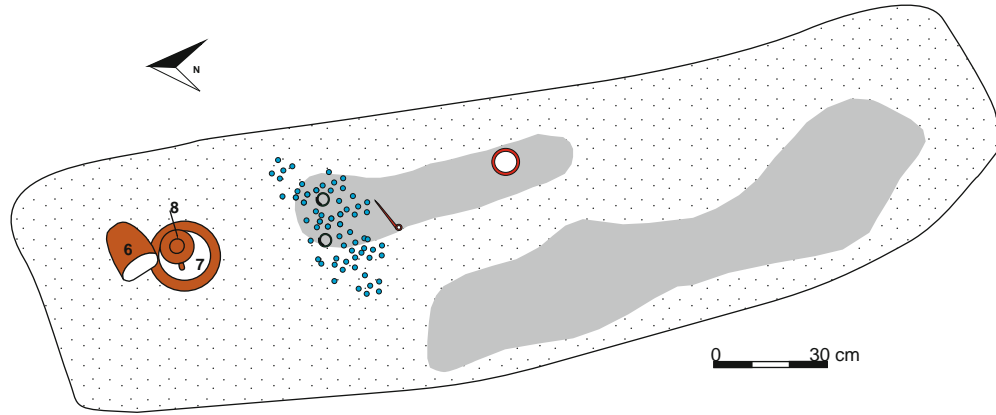

1



2

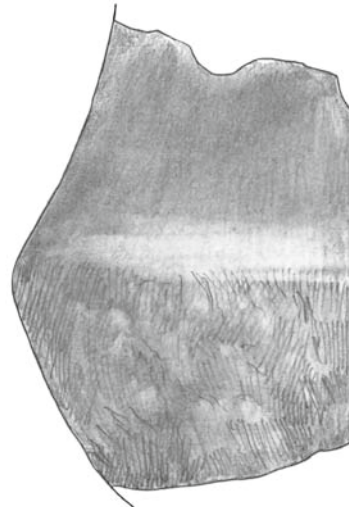

3



4

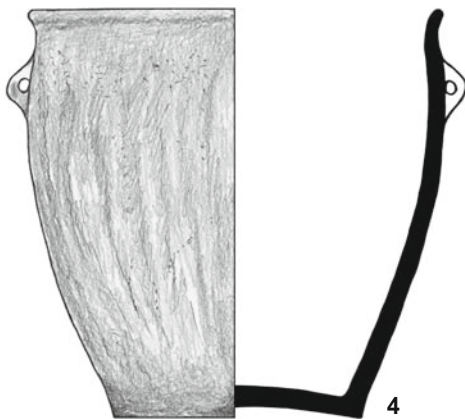

5

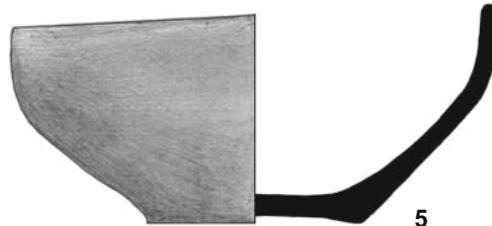

6



0 3 cm  
ceramika

Tablica 175. Grób 273: rzut na poziomie 0,9 m; 1-6 – glina (nr 4-6 to nacz. 6-8 z dok. opisowej i rzutu grobu)

Plate 175. Grave 273: plan at 0.9 m; 1-6 – clay (nos 4-6 are vessels marked as nos 6-8 in the description and plan of the grave)



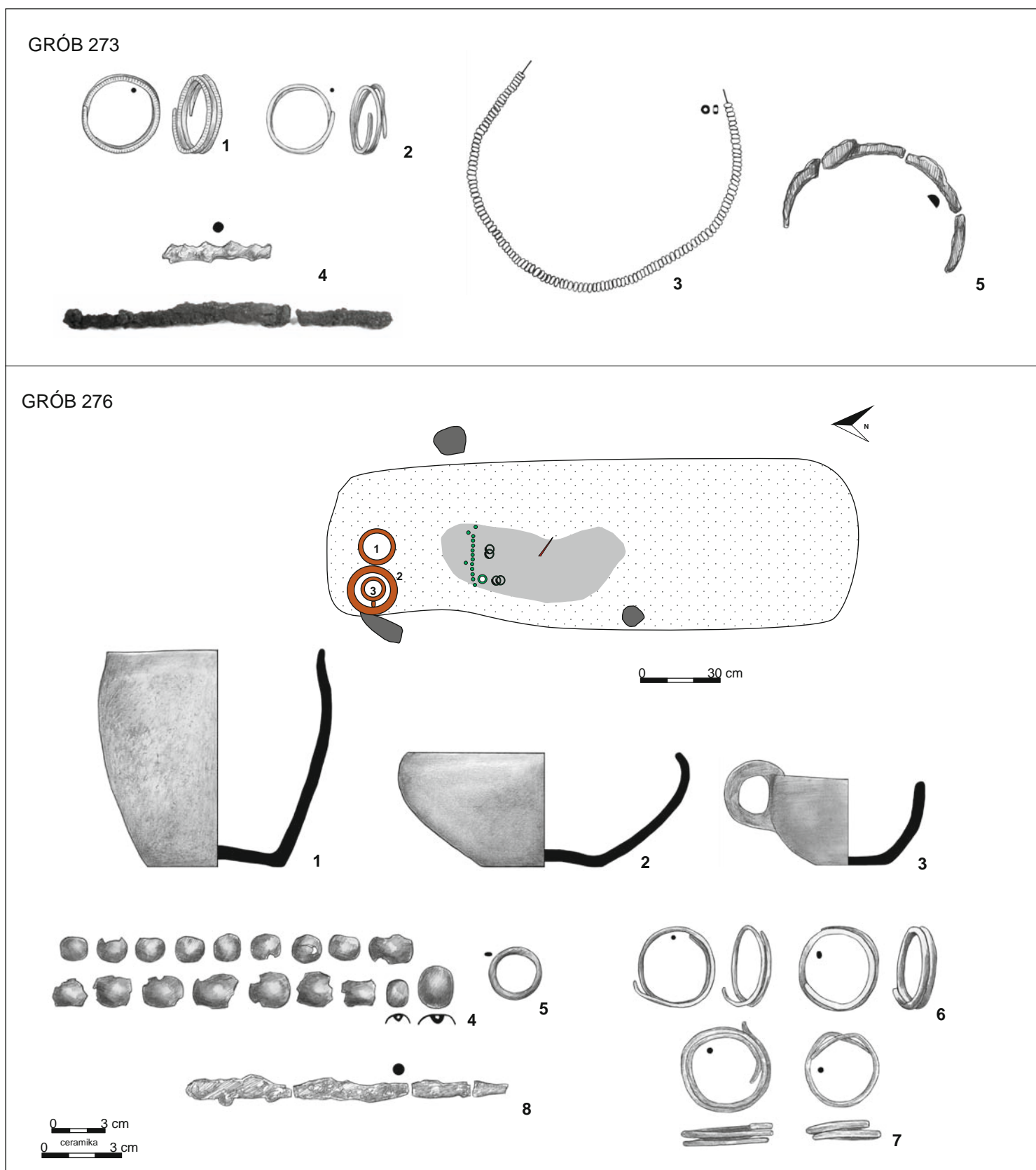

Tablica 176. Grób 273: 1-2 – brąz, 3 – szkło, 4-5 – żelazo (nr 4 – fot. z dok. archiwalnej, bez skali). Grób 276: rzut na poziomie 0,9 m; 1-3 – glina, 4-7 – brąz, 8 – żelazo

Plate 176. Grave 273: 1-2 – bronze, 3 – glass, 4-5 – iron (no. 4 – photo from archival documentation, not to scale). Grave 276: plan at 0.9 m; 1-3 – clay, 4-7 – bronze, 8 – iron

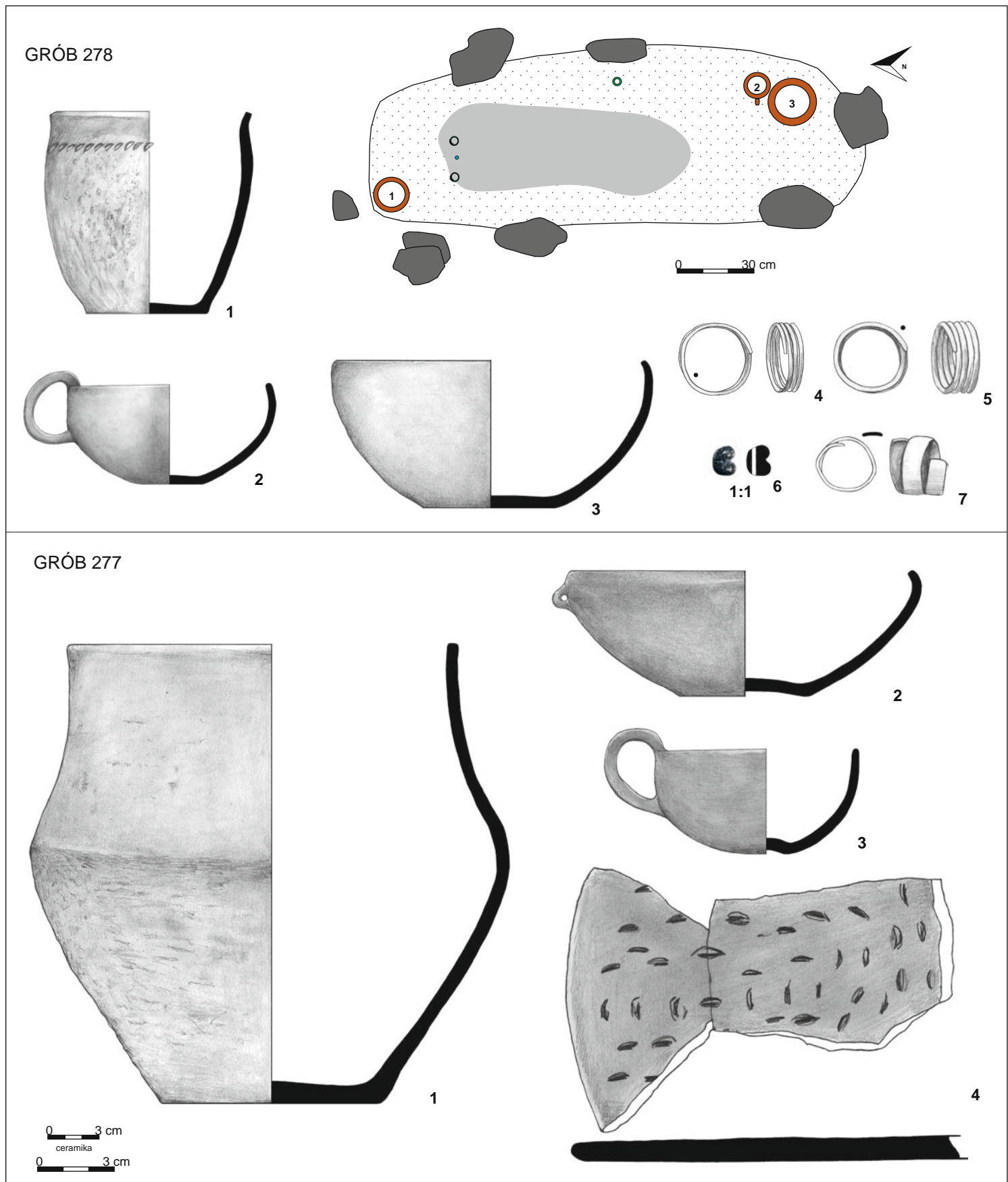

Tablica 177. Grób 278: rzut na poziomie 1 m; 1-3 – glina, 4-5, 7 – brąz, 6 – szkło. Grób 277; 1-4 – glina  
 Plate 177. Grave 278: plan at 1 m; 1-3 – clay, 4-5, 7 – bronze, 6 – glass. Grave 277; 1-4 – clay

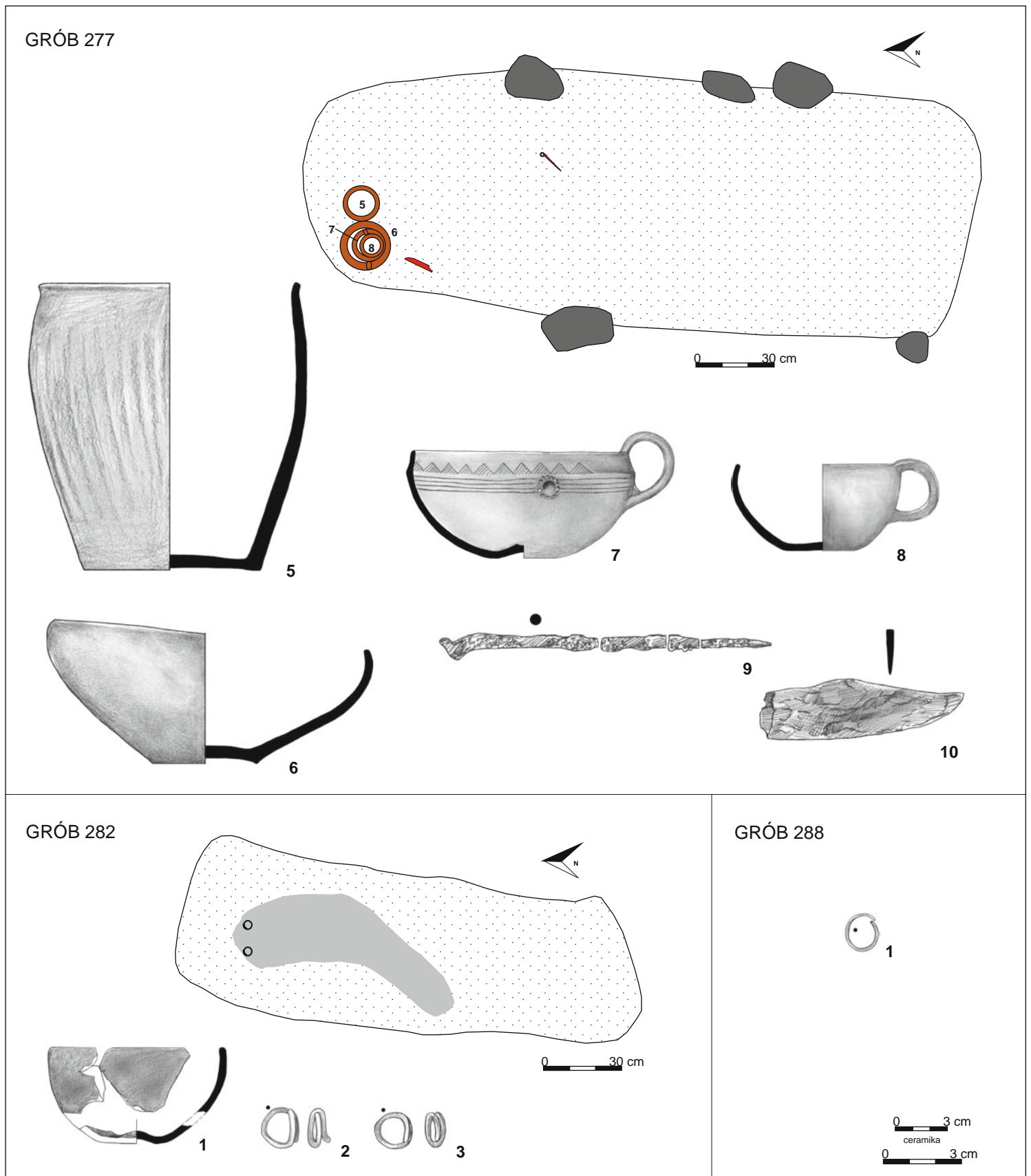

Tablica 178. Grób 277: rzut na poziomie 0,9 m; 5–8 – glina; 9–10 – żelazo. Grób 282: rzut na poziomie 0,6 m; 1 – glina, 2–3 – brąz.  
Grób 288: 1 – brąz  
Plate 178. Grave 277: plan at 0.9 m; 5–8 – clay; 9–10 – iron. Grave 282: plan at 0.6 m; 1 – clay, 2–3 – bronze. Grave 288: 1 – bronze

GRÓB 279

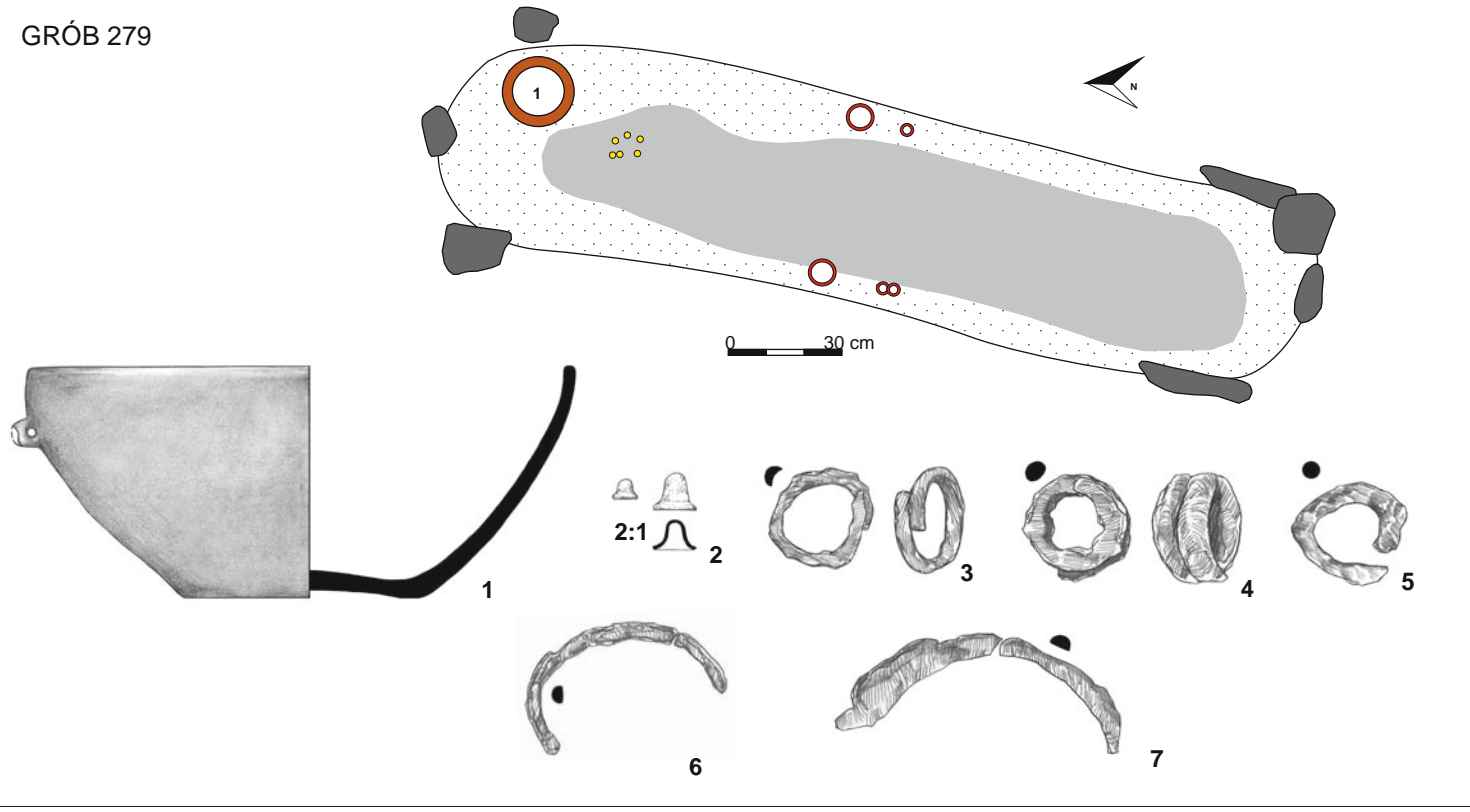

GRÓB 283

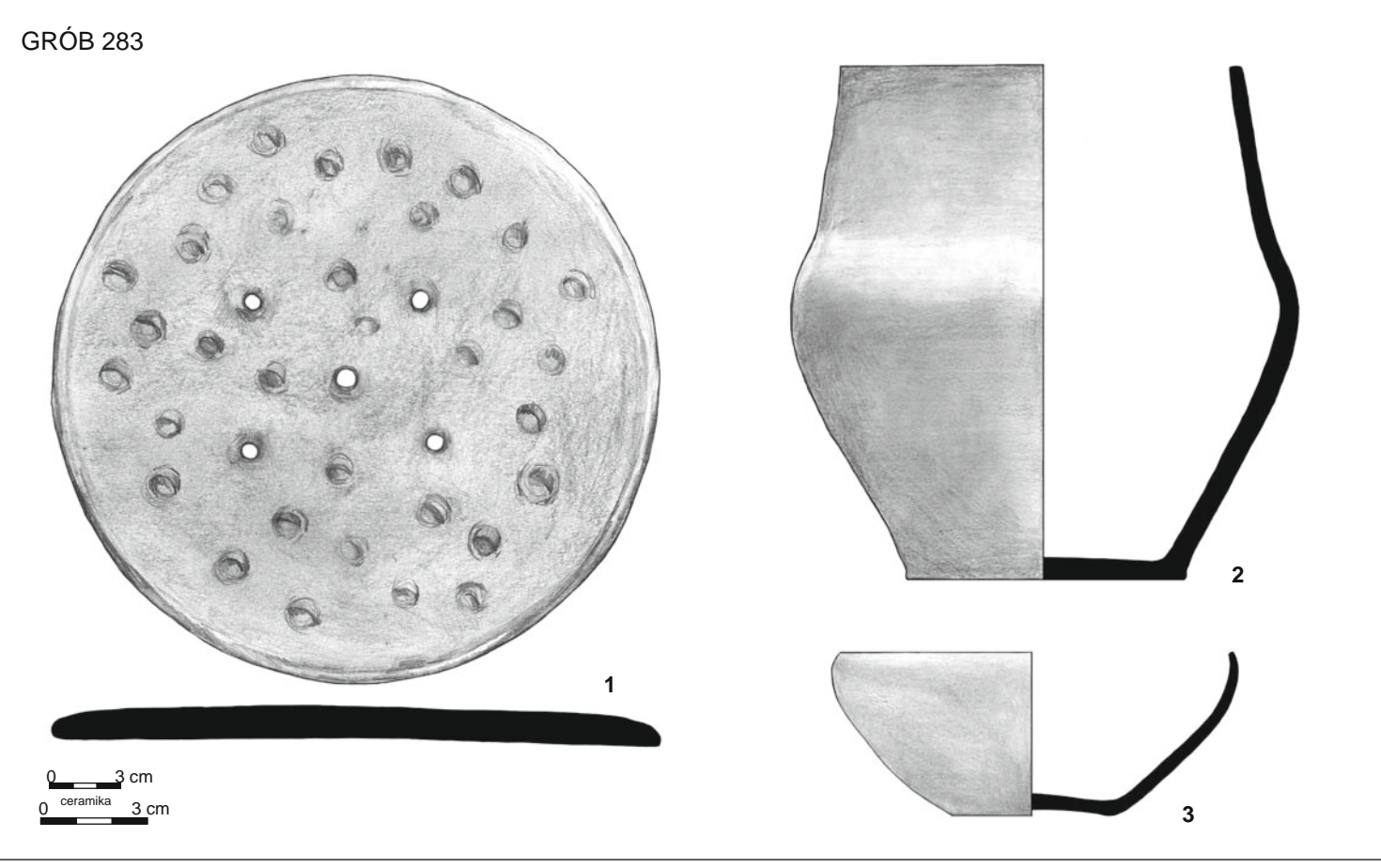

Tablica 179. Grób 279: rzut na poziomie 1 m; 1 – glina, 2 – ołów (stan archiwalny), 3–7 – żelazo. Grób 283: 1–3 – glina  
 Plate 179. Grave 279: plan at 1 m; 1 – clay, 2 – lead (archival documentation), 3–7 – iron. Grave 283: 1–3 – clay

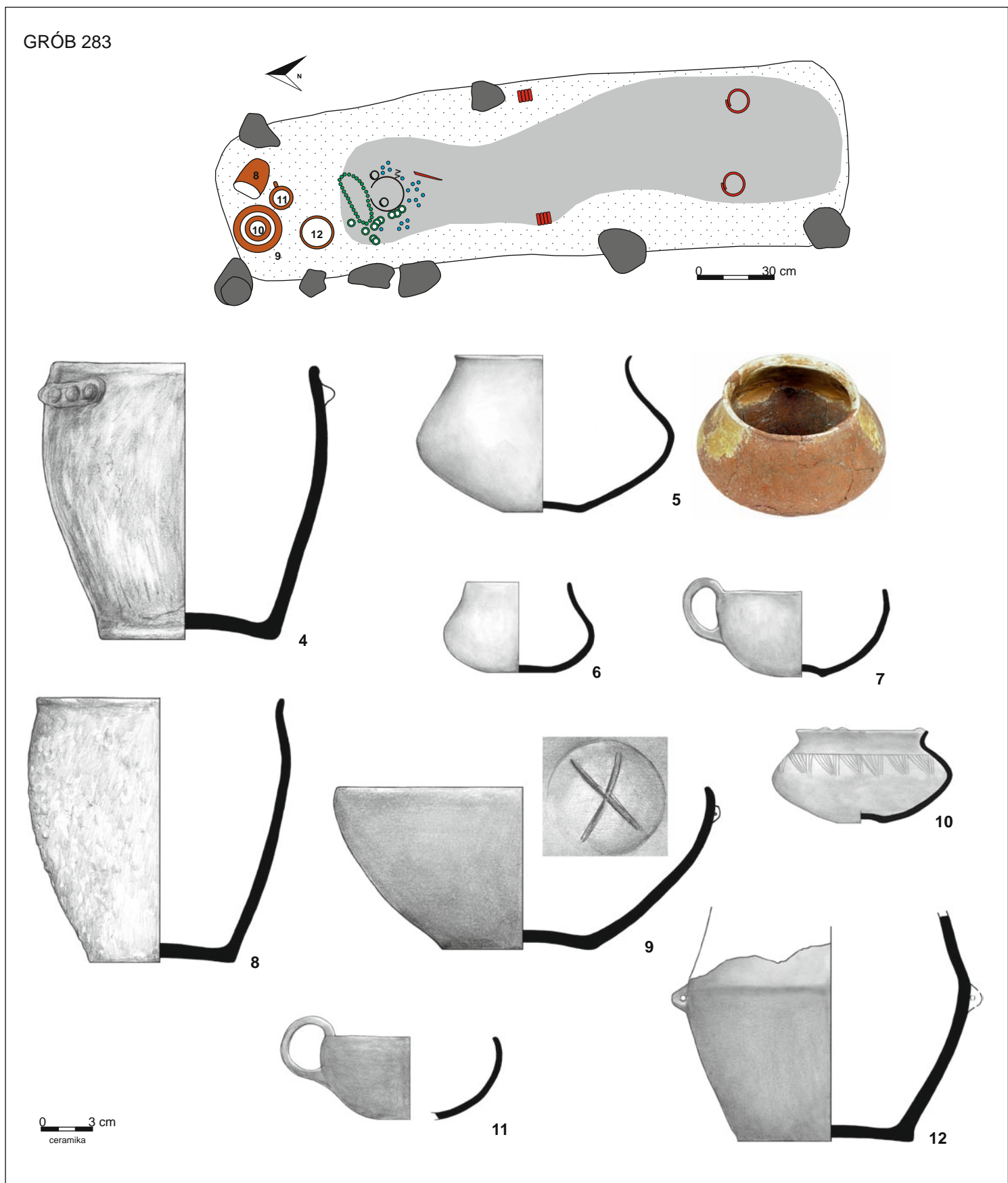

Tablica 180. Grób 283: rzut na poziomie 1 m; 4-12 – glina  
Plate 180. Grave 283: plan at 1 m; 4-12 – clay

GRÓB 283

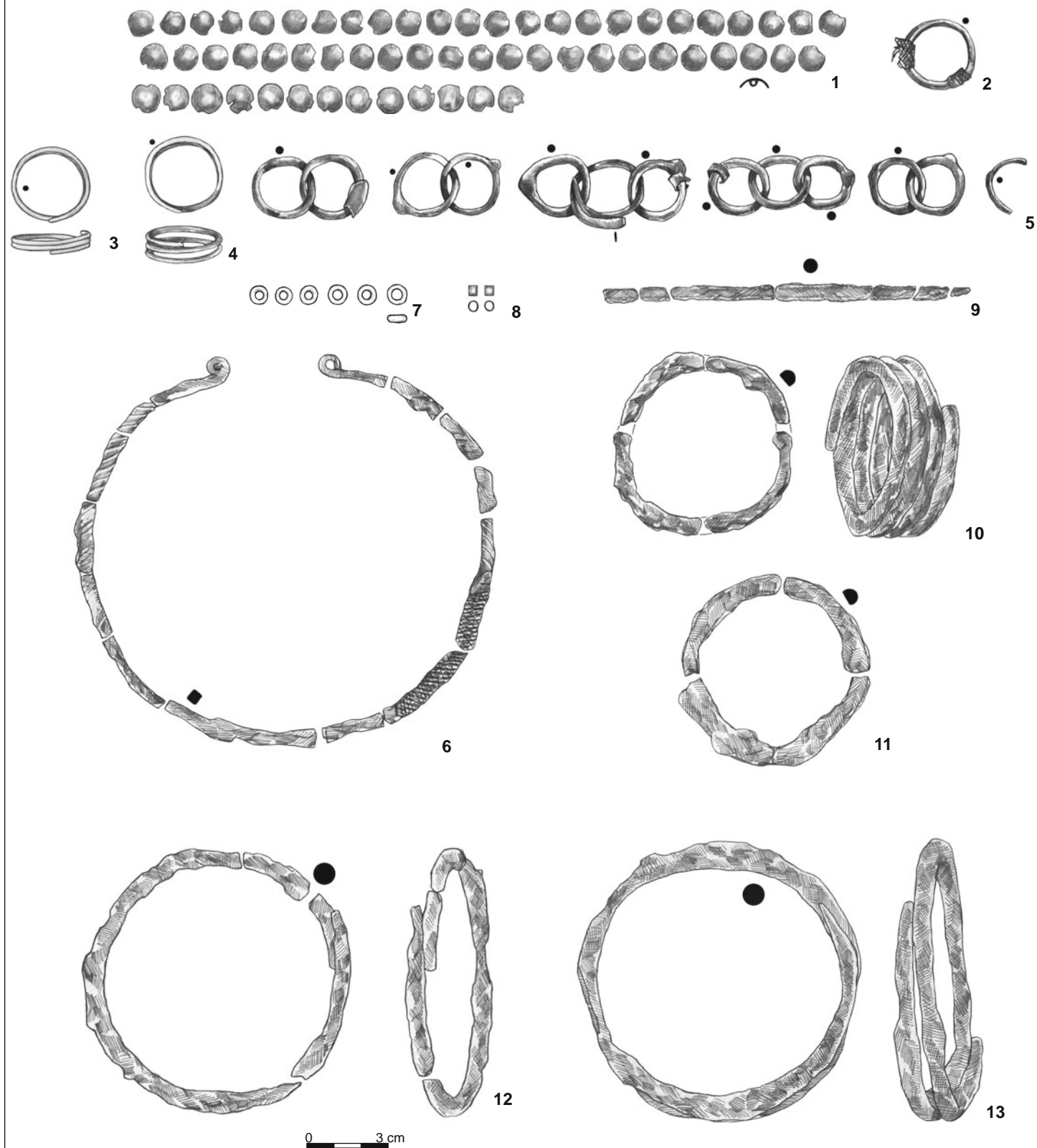

Tablica 181. Grób 283: 1-5 – brąz, 6, 9-13 – żelazo (nr 10 – rekonstrukcja), 7 – szkło, 8 – kora  
 Plate 181. Grave 283: 1-5 – bronze, 6, 9-13 – iron (no. 10 – reconstructed), 7 – glass, 8 – bark

GRÓB 289

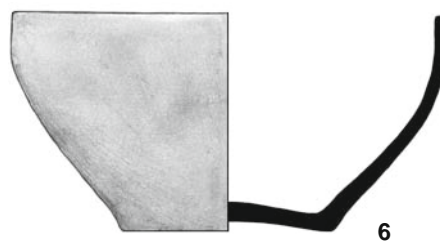
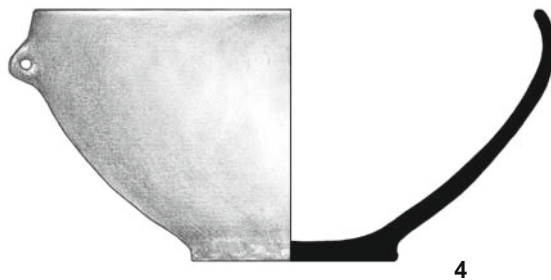
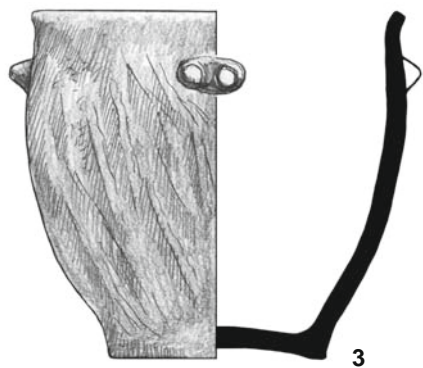
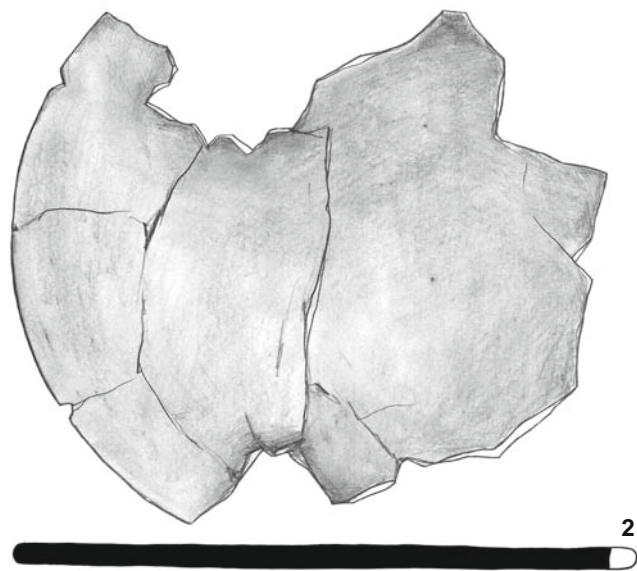
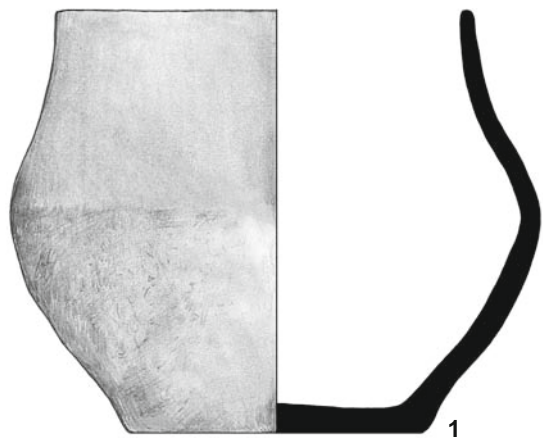

0 3 cm  
ceramika  
0 3 cm

Tablica 182. Grób 289: 1-6 – glina  
Plate 182. Grave 289: 1-6 – clay

GRÓB 289

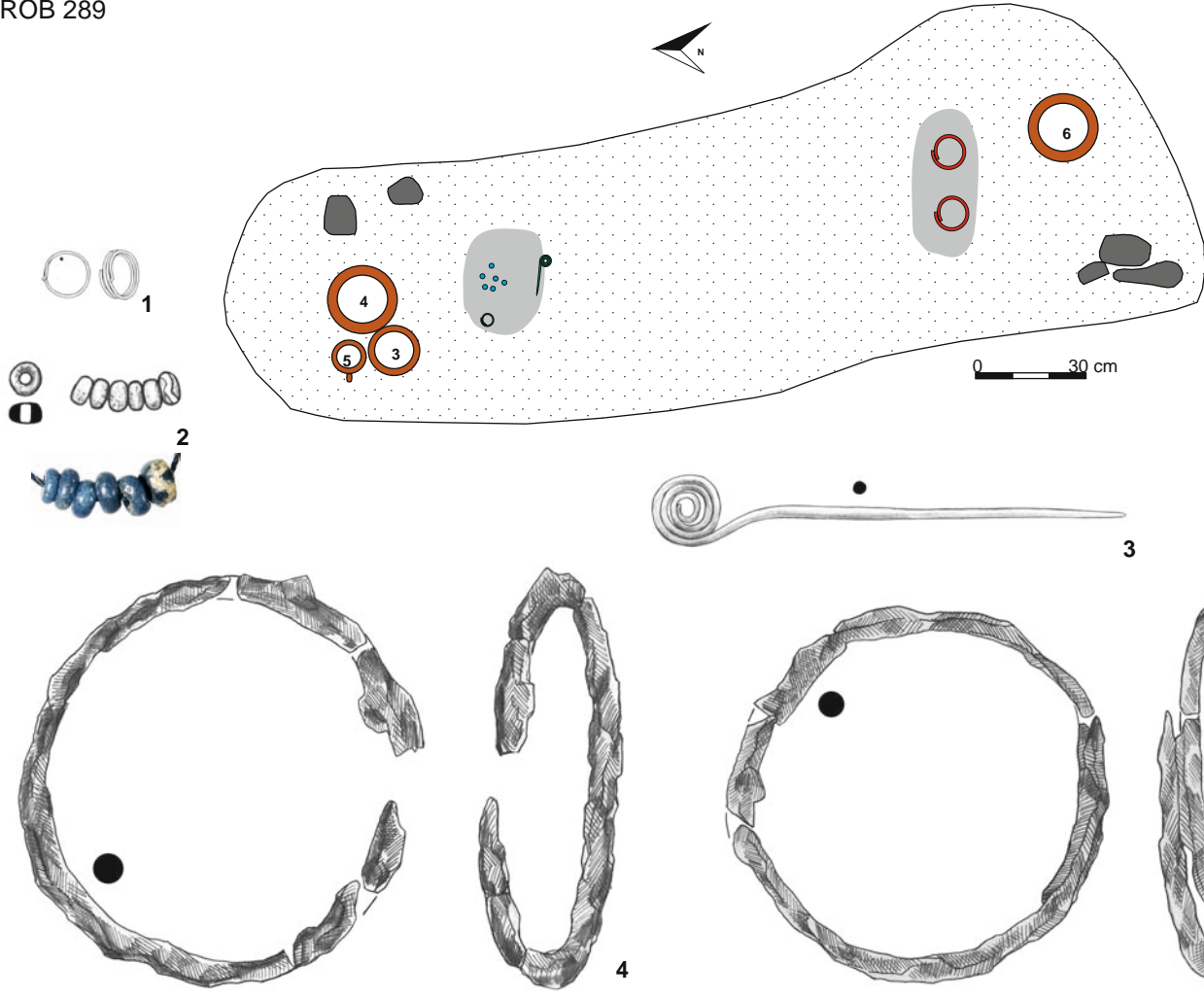

GRÓB 296

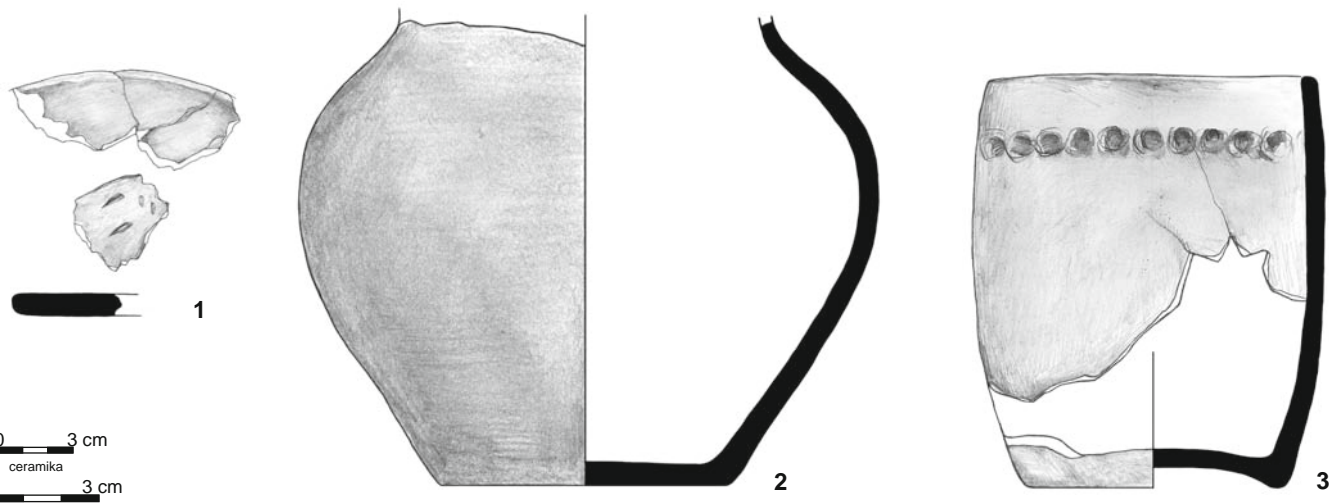

Tablica 183. Grób 289: rzut na poziomie 0,9 m; 1, 3 – brąz, 2 – szkło, 4–5 – żelazo. Grób 296: 1–3 – glina  
 Plate 183. Grave 289: plan at 0.9 m; 1, 3 – bronze, 2 – glass, 4–5 – iron. Grave 296: 1–3 – clay



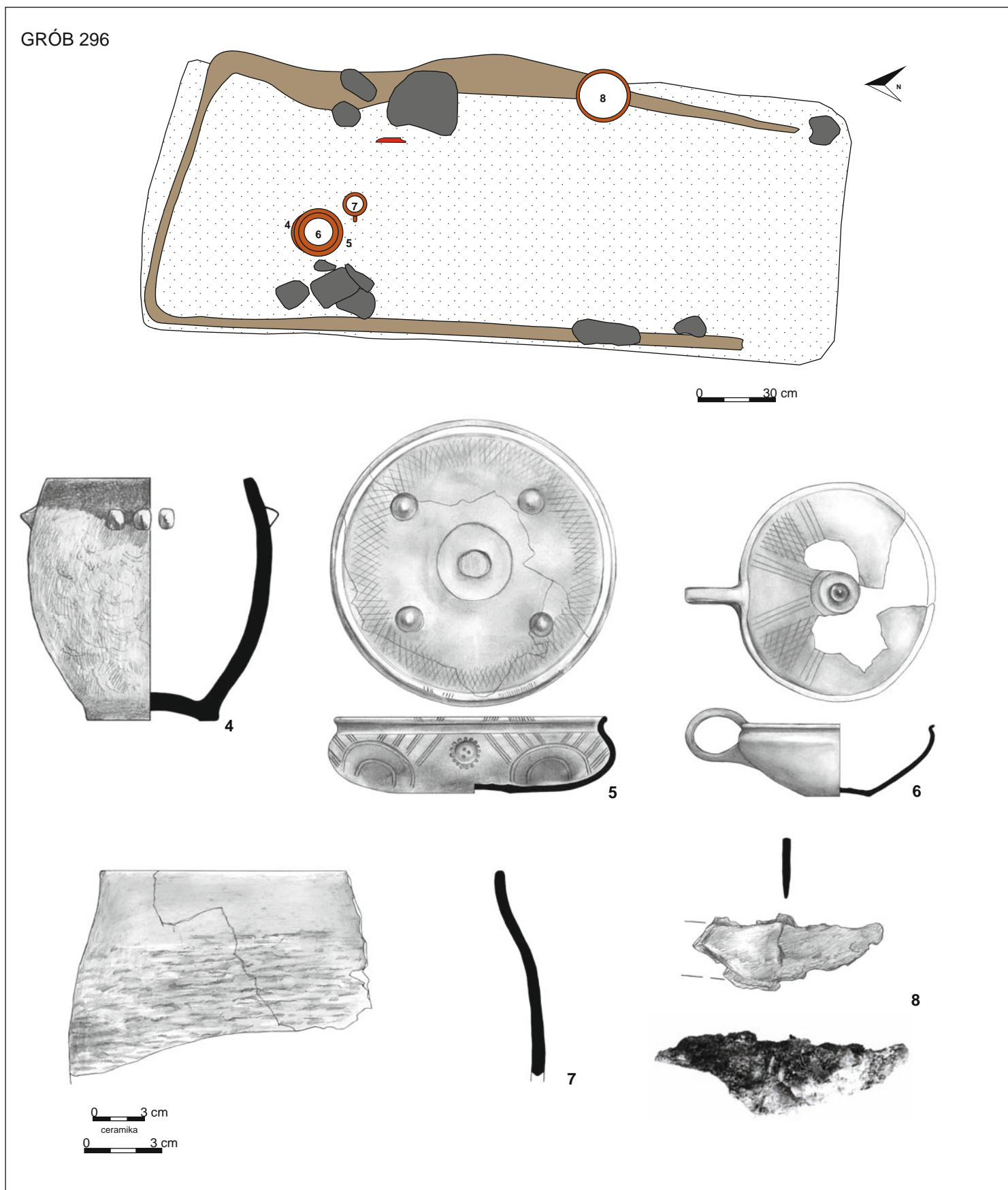

Tablica 184. Grób 296: rzut na poziomie 0,9 m; 4–7 – glina, 8 – żelazo (nr 5–7 to naczy. 6–8 z dok. opisowej i rzutu grobu)

Plate 184. Grave 296: plan at 0.9 m; 4–7 – clay, 8 – iron (nos 5–7 are vessels marked as nos 6–8 in the description and plan of the grave)

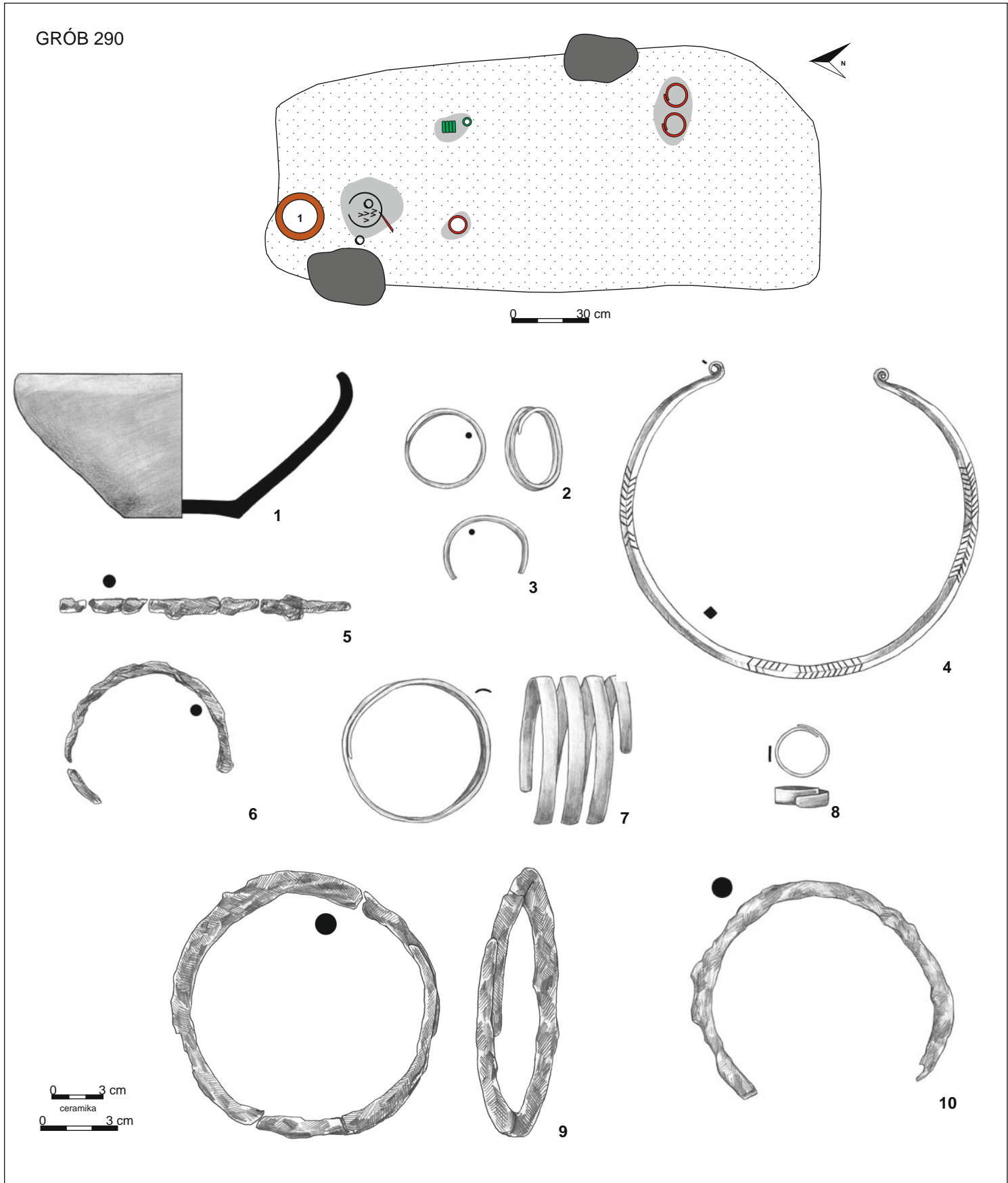

Tablica 185. Grób 290: rzut na poziomie 1 m; 1 – glina, 2–4, 7–8 – brąz, 5–6, 9–10 – żelazo  
 Plate 185. Grave 290: plan at 1 m; 1 – clay, 2–4, 7–8 – bronze, 5–6, 9–10 – iron

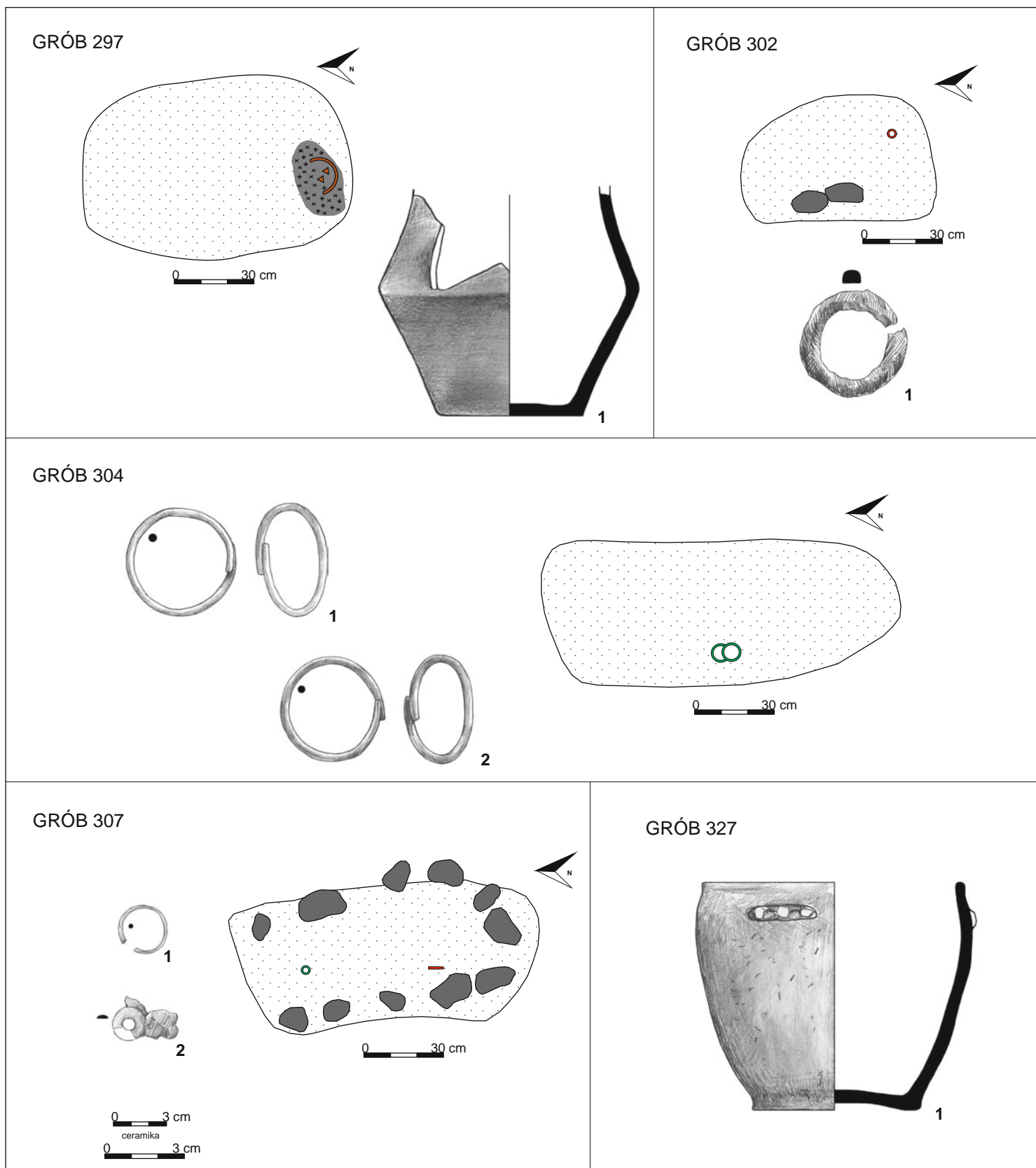

Tablica 186. Grób 297: rzut na poziomie 0,5 m; 1 – glina. Grób 302: rzut na poziomie 0,86 m; 1 – żelazo. Grób 304: rzut na poziomie 0,86 m; 1-2 – brąz. Grób 307: rzut na poziomie 0,8 m; 1 – brąz, 2 – żelazo. Grób 327: 1 – glina  
 Plate 186. Grave 297: plan at 0.5 m; 1 – clay. Grave 302: plan at 0.86 m; 1 – iron. Grave 304: plan at 0.86 m; 1-2 – bronze. Grave 307: plan at 0.8 m; 1 – bronze, 2 – iron. Grave 327: 1 – clay

GRÓB 308

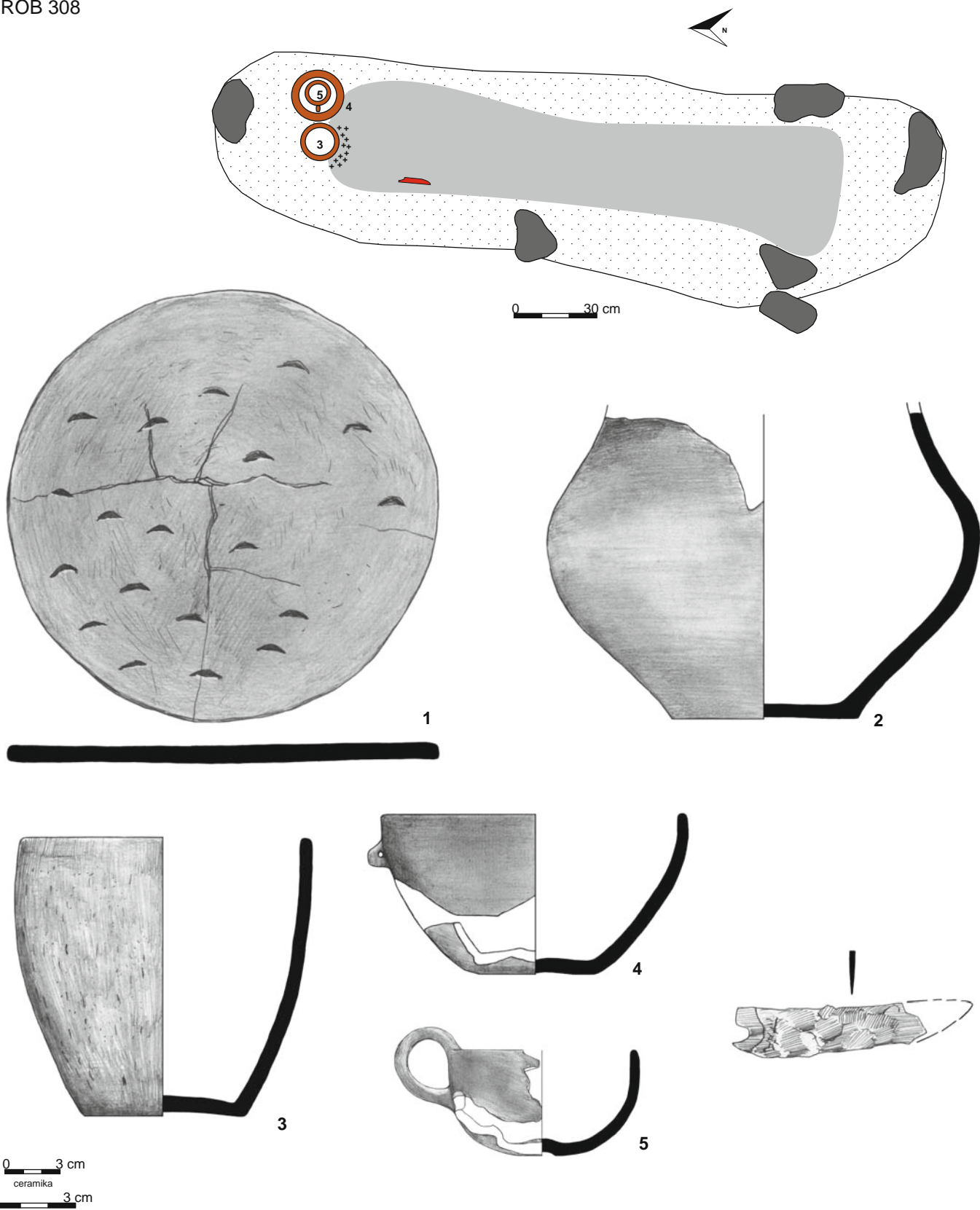

459 TABLICE

Tablica 187. Grób 308: rzut na poziomie 0,8 m; 1-5 – glina, 6 – żelazo  
Plate 187. Grave 308: plan at 0.8 m; 1-5 – clay, 6 – iron

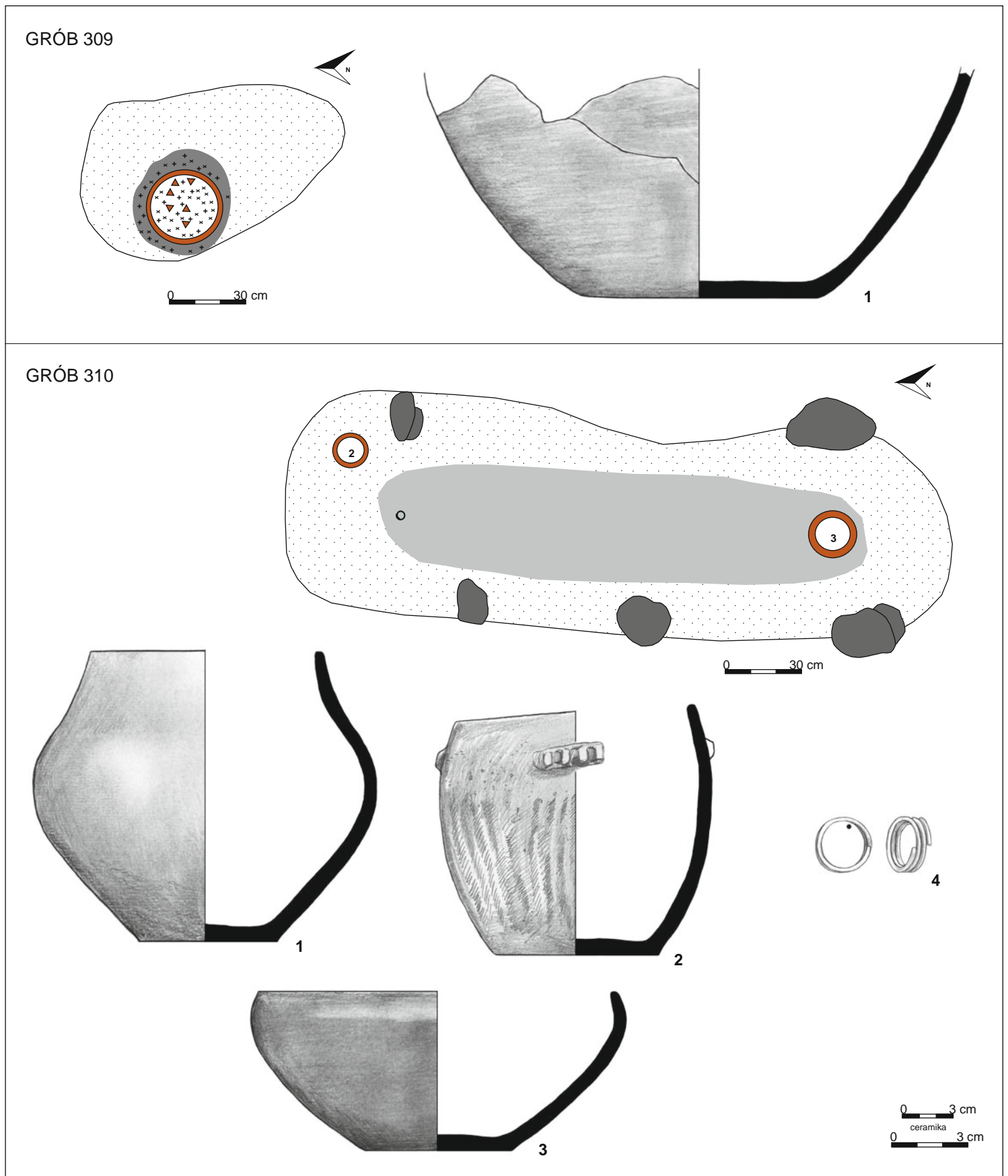

Tablica 188. Grób 309: rzut na poziomie 0,3 m; 1 – glina. Grób 310: rzut na poziomie 1,1 m; 1–3 – glina, 4 – brąz  
 Plate 188. Grave 309: plan at 0.3 m; 1 – clay. Grave 310: plan at 1.1 m; 1–3 – clay, 4 – bronze

GRÓB 311



461 TABELICE

Tablica 189. Grób 311: rzut na poziomie 1 m; 1-5 – glina, 6 – brąz, 7 – żelazo  
Plate 189. Grave 311: plan at 1 m; 1-5 – clay, 6 – bronze, 7 – iron

GRÓB 312

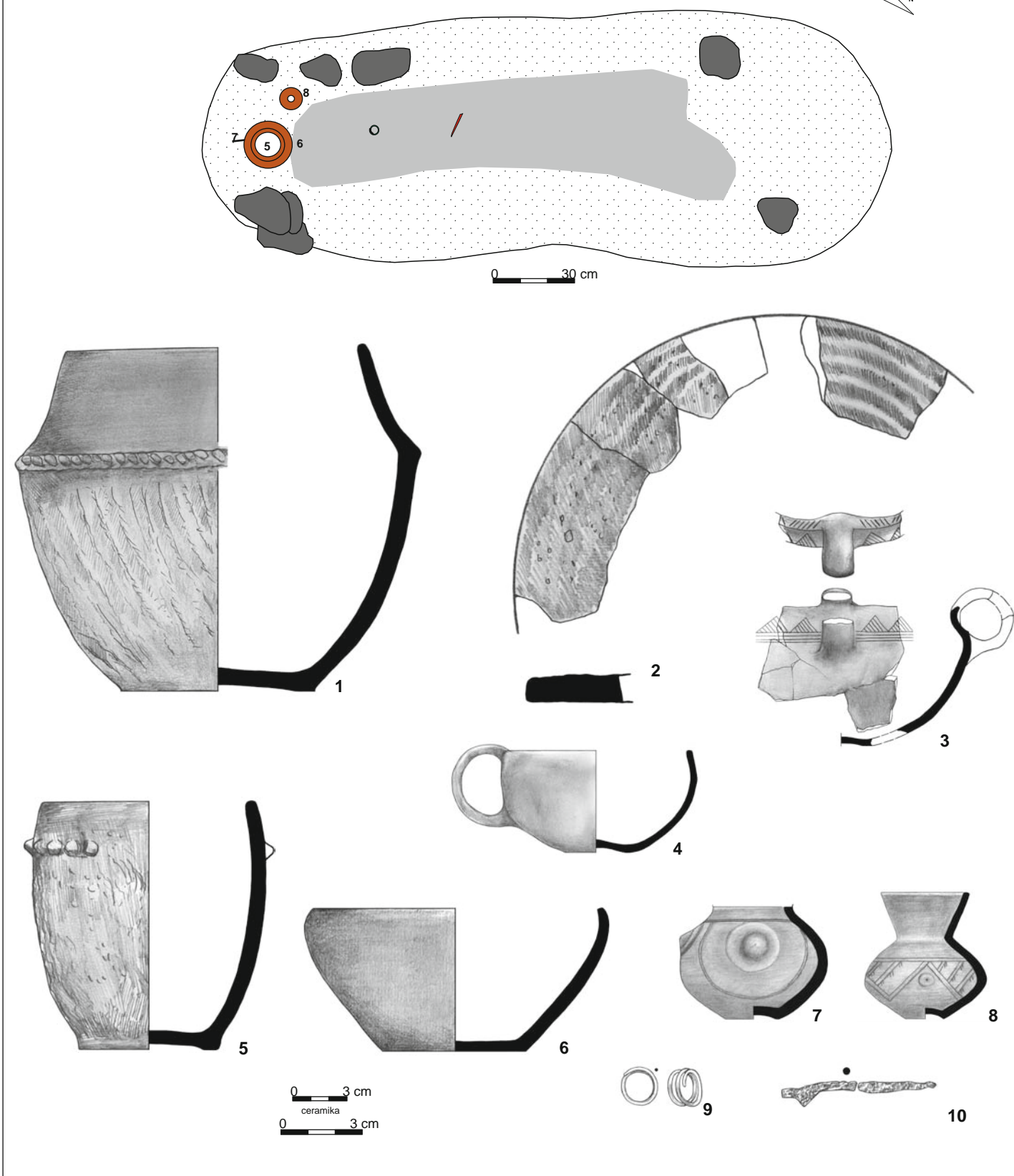

Tablica 190. Grób 312: rzut na poziomie 0,9 m; 1-8 – glina, 9 – brąz, 10 – żelazo  
 Plate 190. Grave 312: plan at 0.9 m; 1-8 – clay, 9 – bronze, 10 – iron

GRÓB 313

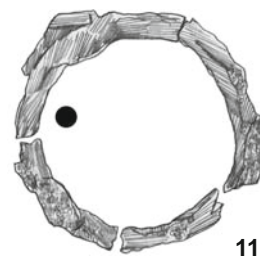
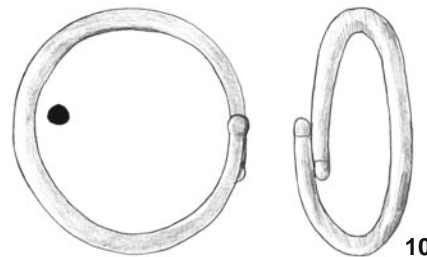
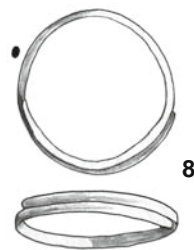
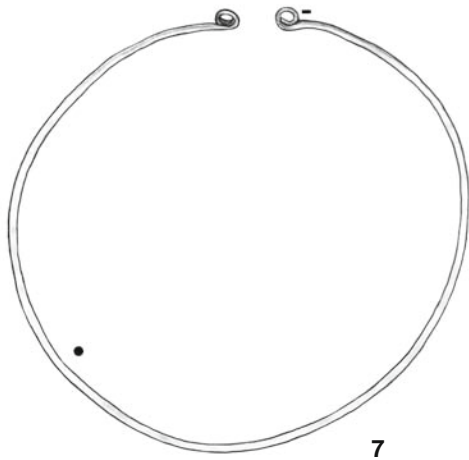
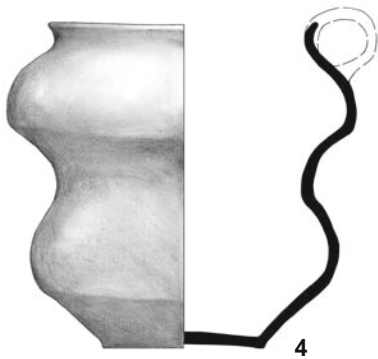
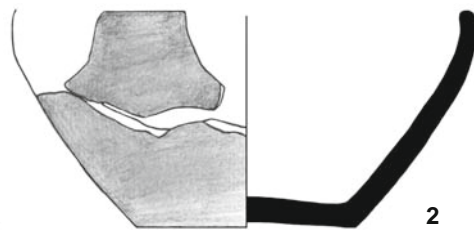
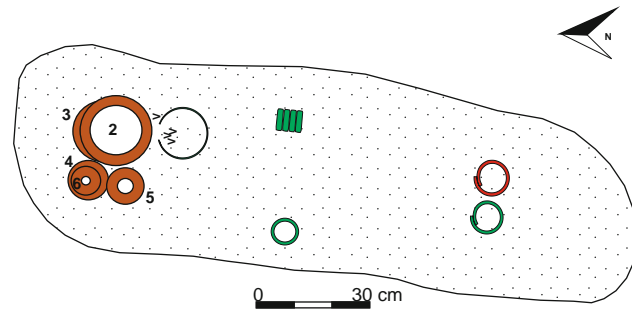

Tablica 191. Grób 313: rzut na poziomie 0,8 m; 1-6 – glina, 7-10 – brąz, 11 – żelazo  
 Plate 191. Grave 313: plan at 0.8 m; 1-6 – clay, 7-10 – bronze, 11 – iron



GRÓB 316

464 TABLICE

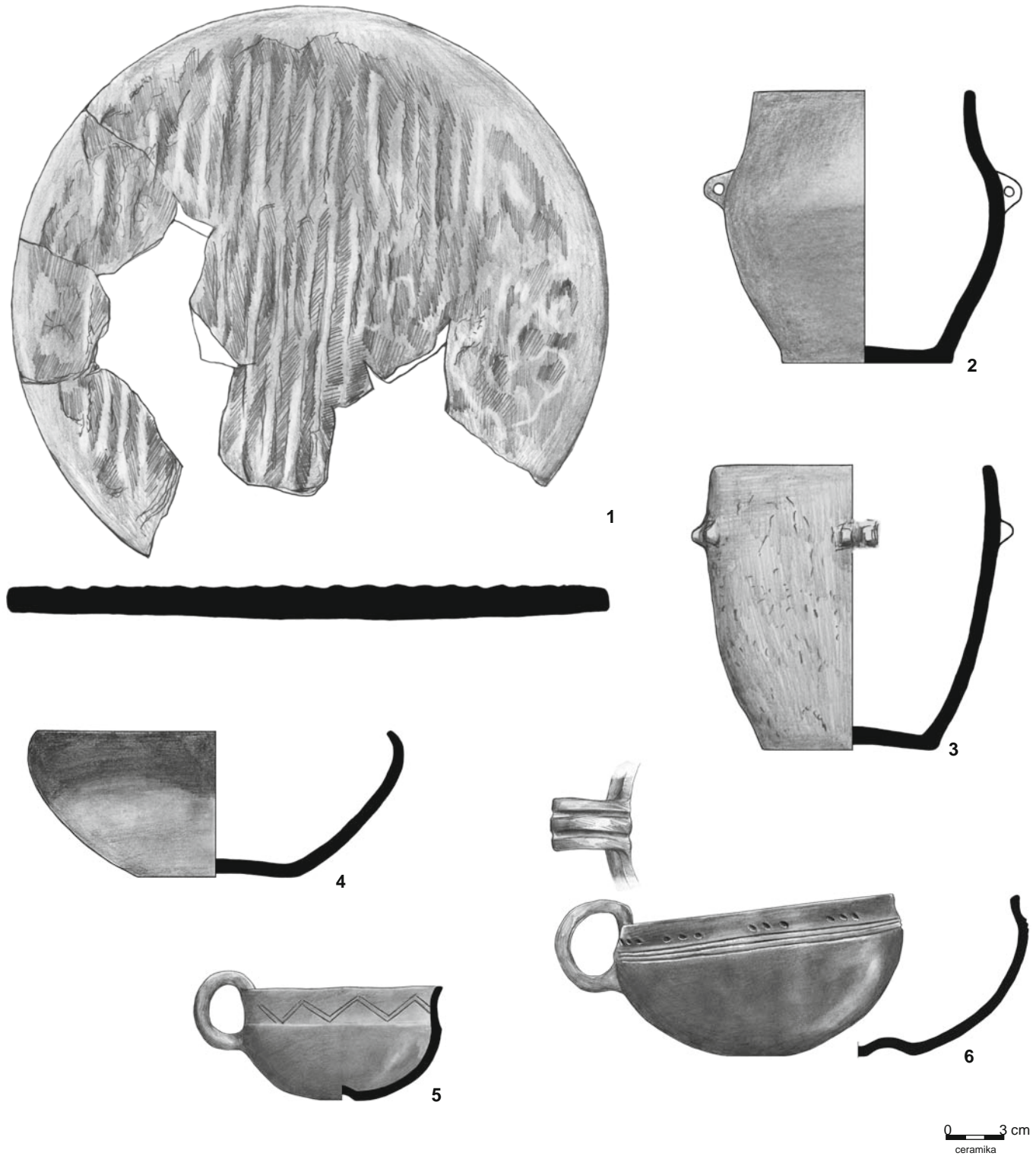

Tablica 192. Grób 316: 1-6 – glina  
Plate 192. Grave 316: 1-6 – clay

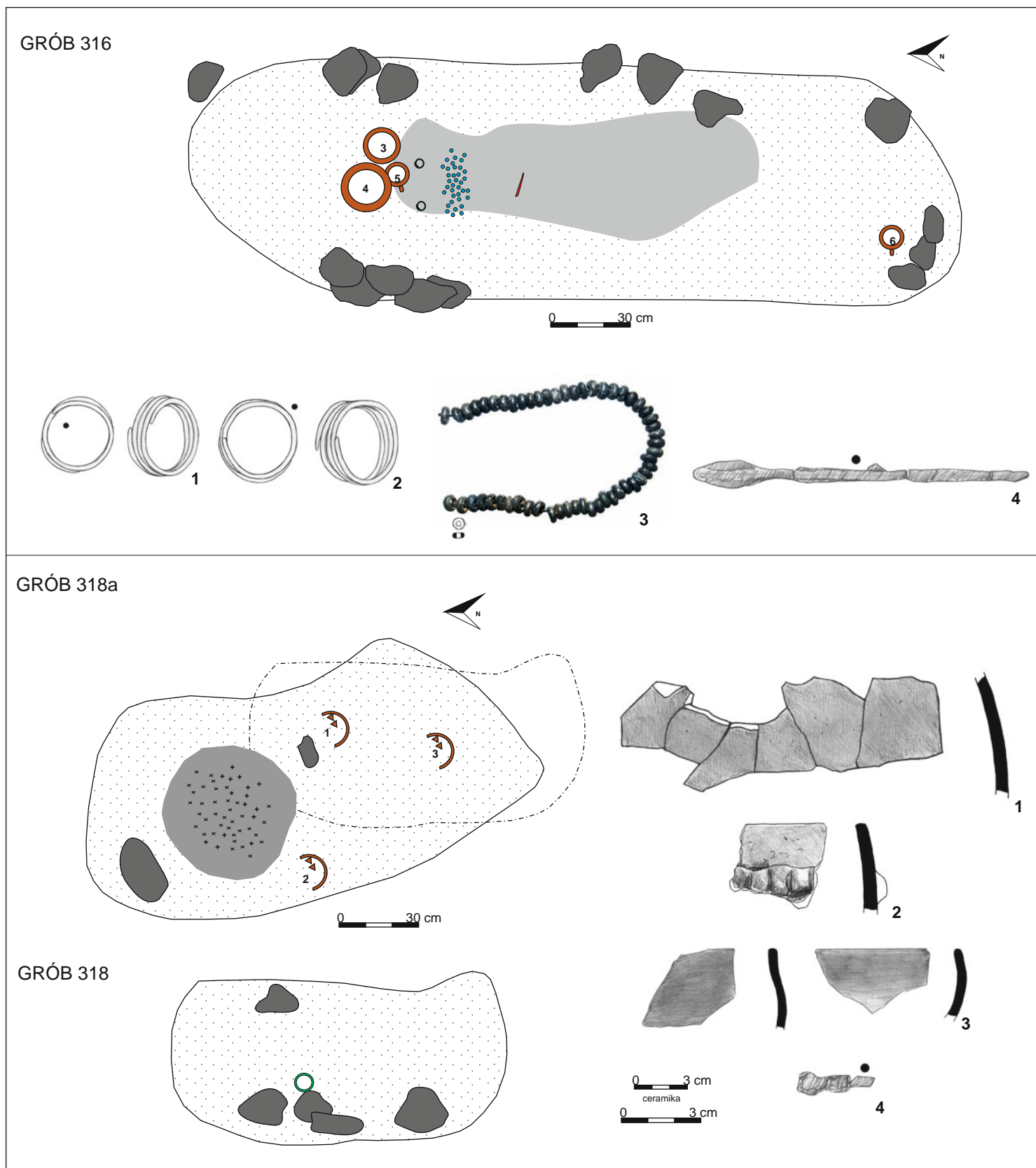

Tablica 193. Grób 316: rzut na poziomie 1 m; 1–2 – brąz, 3 – szkło, 4 – żelazo. Grób 318a: rzut na poziomie 0,4 m (linią przerywaną zaznaczono strop ob. 318 na gł. 0,9 m); 1–3 – glina, 4 – żelazo. Grób 318: rzut na poziomie 0,9 m  
 Plate 193. Grave 316: plan at 1 m; 1–2 – bronze, 3 – glass, 4 – iron. Grave 318a: plan at 0.4 m (dashed line marks the outline of feat. 318 at a depth of 0.9 m); 1–3 – clay, 4 – iron. Grave 318: plan at 0.9 m

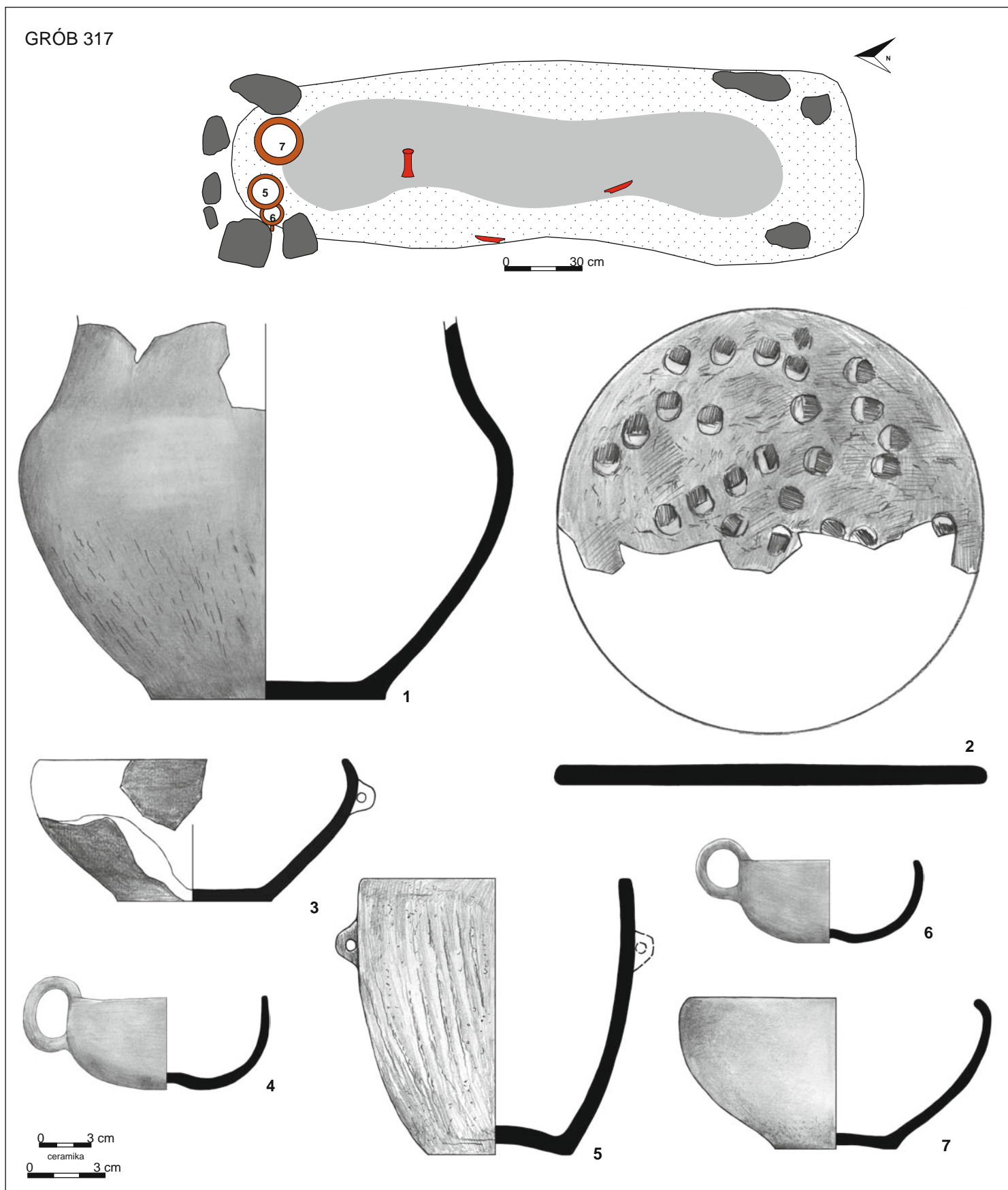

Tablica 194. Grób 317: rzut na poziomie 1,1 m; 1-7 – glina  
 Plate 194. Grave 317: plan at 1.1 m; 1-7 – clay

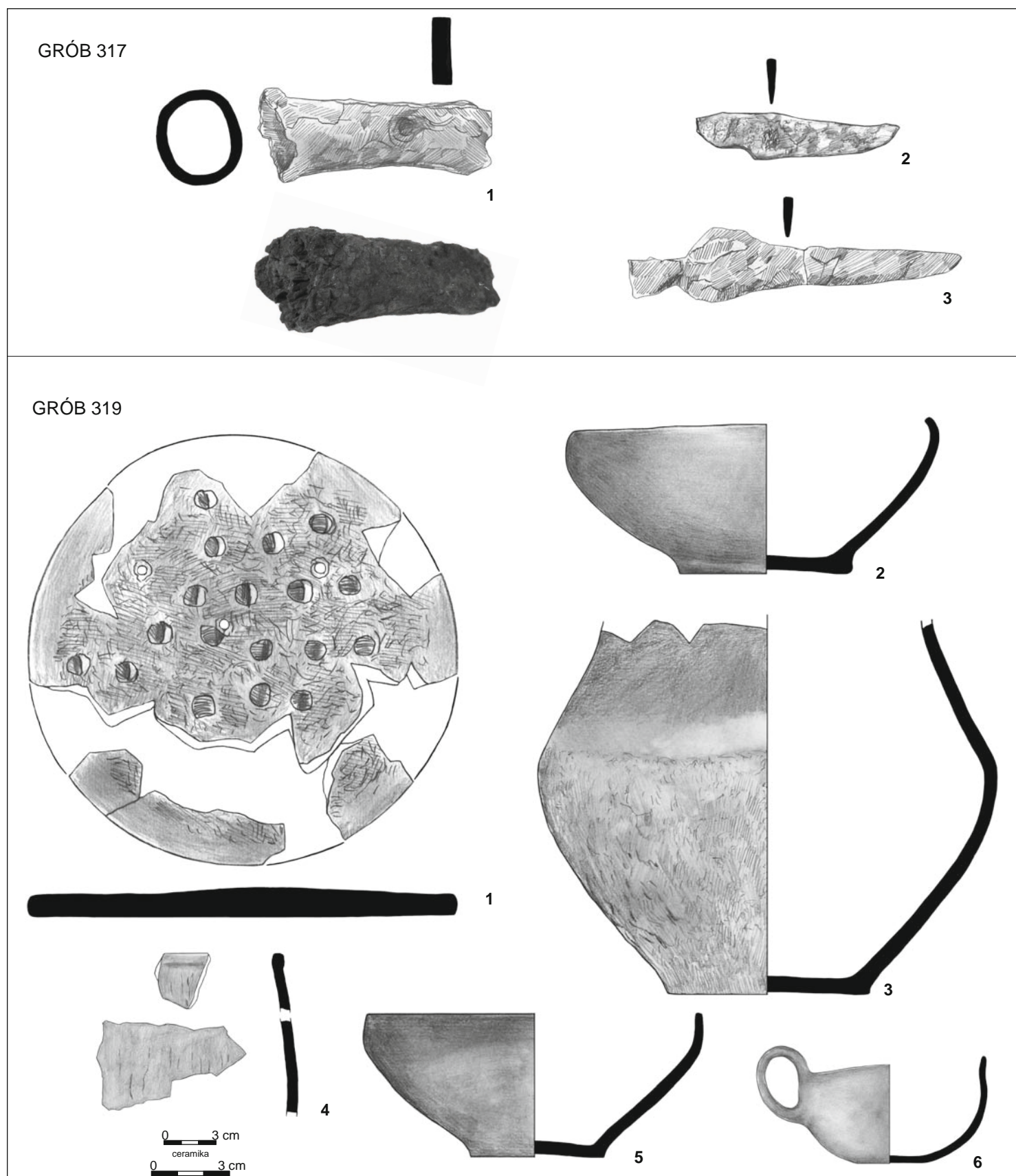

Tablica 195. Grób 317: 1–3 – żelazo (nr 1 – fot. z dok. archiwalnej). Grób 319: 1–6 – glina (nr 4–6 to nacz. 6–8 z dok. opisowej i rzutu grobu)  
 Plate 195. Grave 317: 1–3 – iron (no. 1 – photo from archival documentation). Grave 319: 1–6 – clay (nos 4–6 are vessels marked as nos 6–8 in the description and plan of the grave)

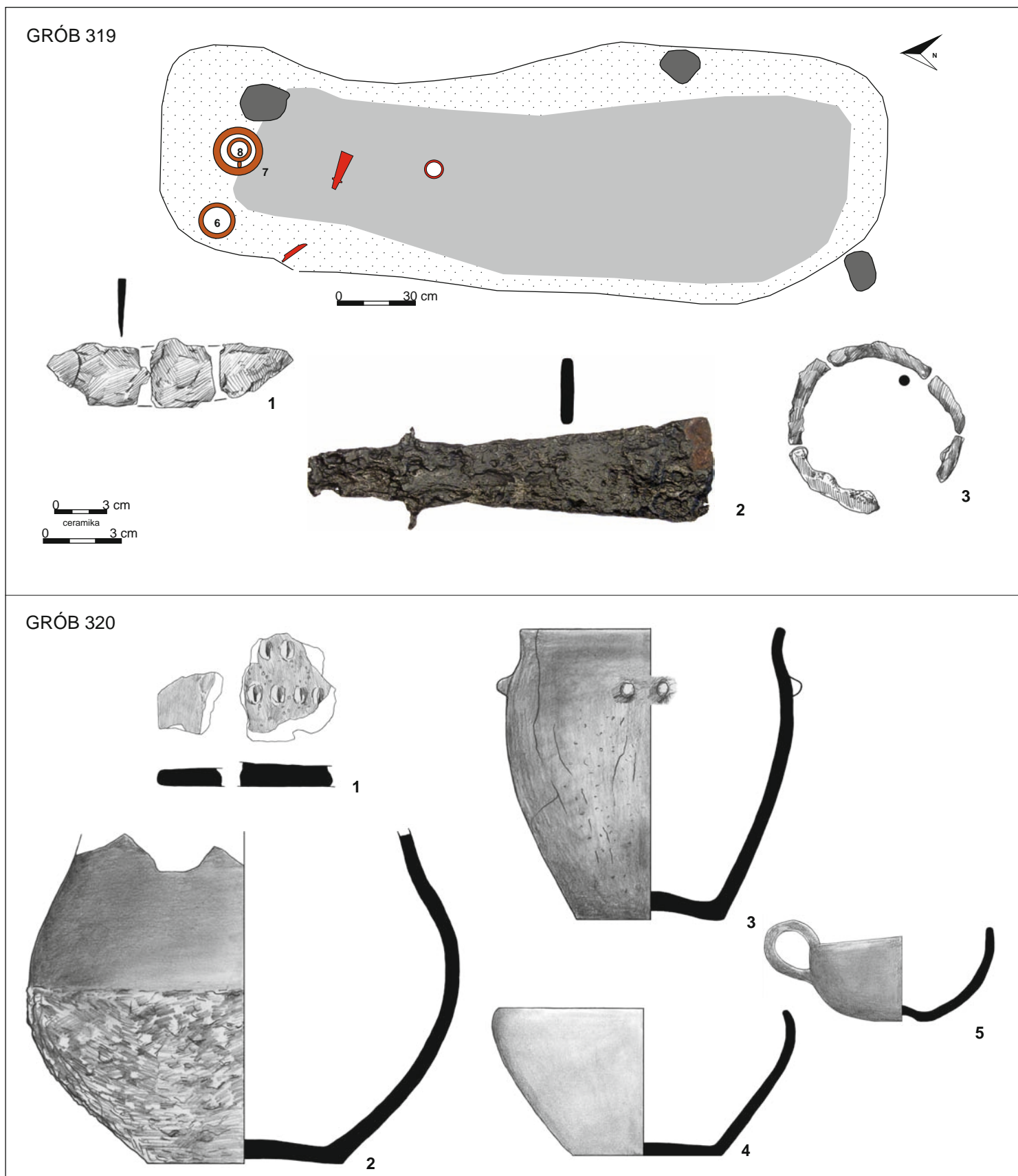

Tablica 196. Grób 319: rzut na poziomie 1,1 m; 1-3 – żelazo. Grób 320: 1-6 – glina (nr 3-5 to nacz. 4-6 z dok. opisowej i rzutu grobu)  
 Plate 196. Grave 319: plan at 1.1 m; 1-3 – iron. Grave 320: 1-6 – clay (nos 3-5 are vessels marked as nos 4-6 in the description and plan of the grave)

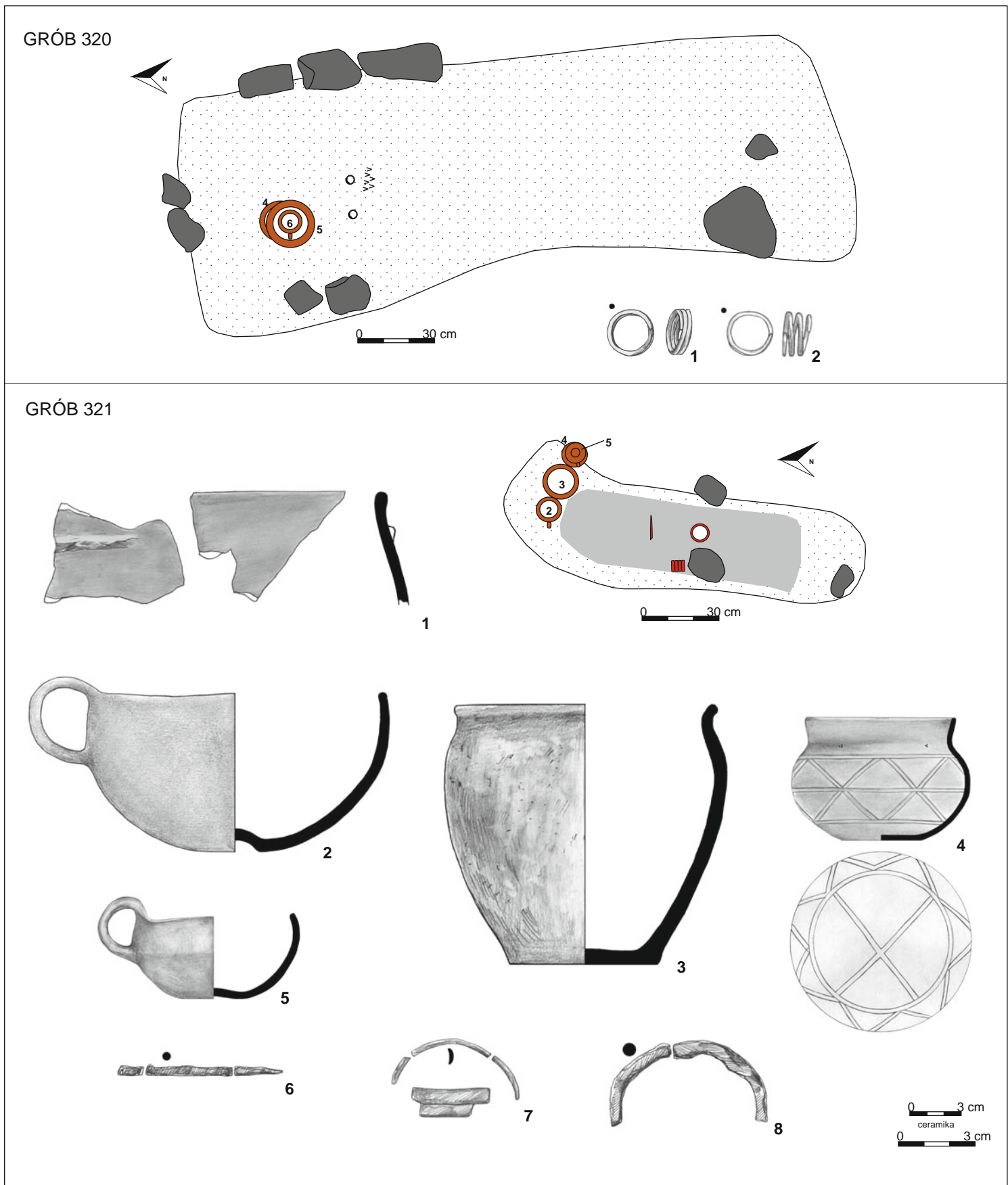

Tablica 197. Grób 320: rzut na poziomie 0,8 m; 1-2 – brąz. Grób 321: rzut na poziomie 1 m; 1-5 – glina, 6-8 – żelazo  
 Plate 197. Grave 320: plan at 0.8 m; 1-2 – bronze. Grave 321: plan at 1 m; 1-5 – clay, 6-8 – iron

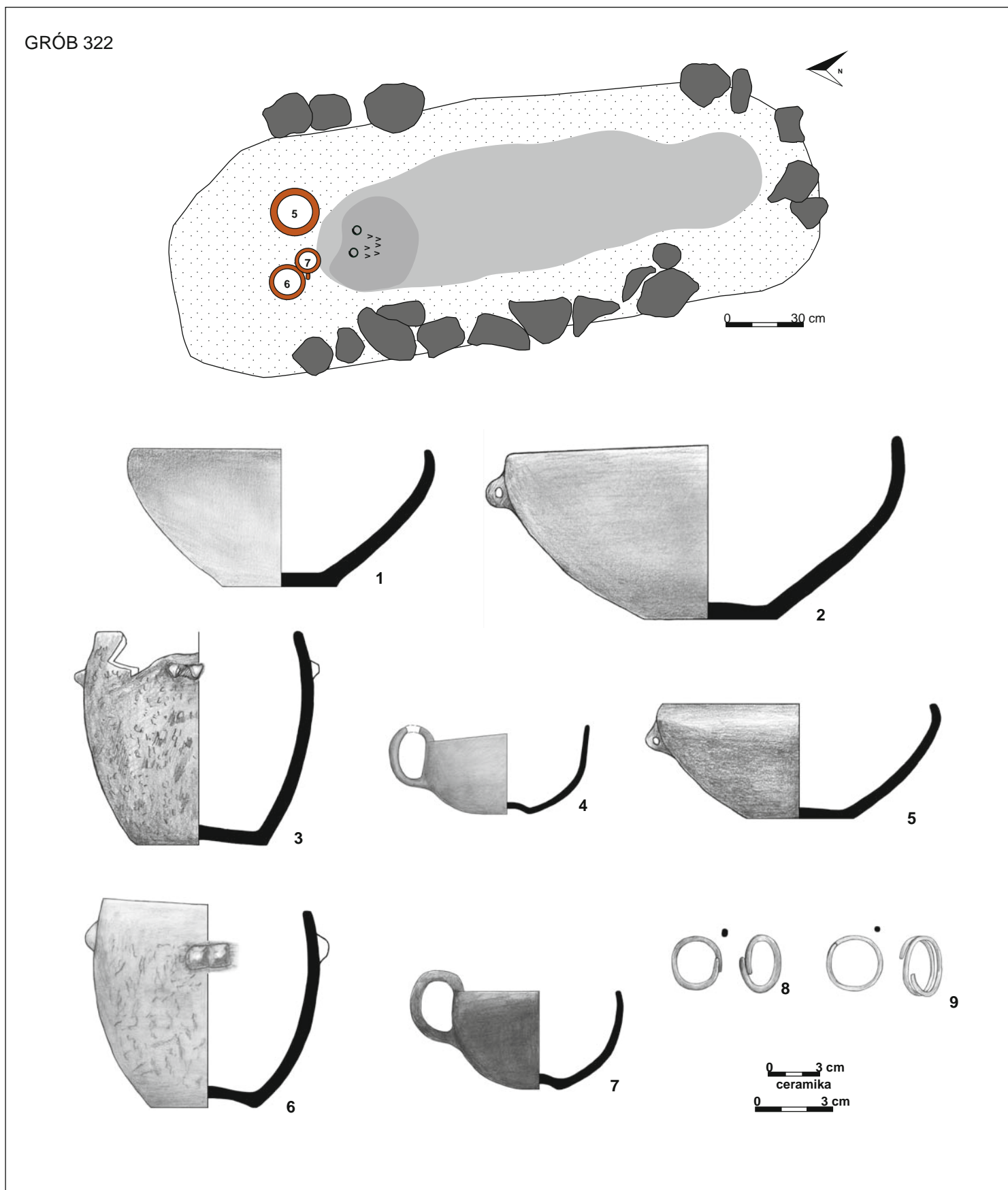

Tablica 198. Grób 322: rzut na poziomie 0,9 m; 1-7 – glina, 8-9 – brąz  
 Plate 198. Grave 322: plan at 0.9 m; 1-7 – clay, 8-9 – bronze

GRÓB 323

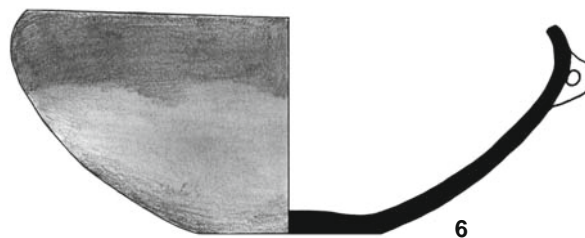
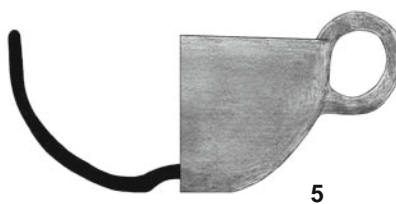
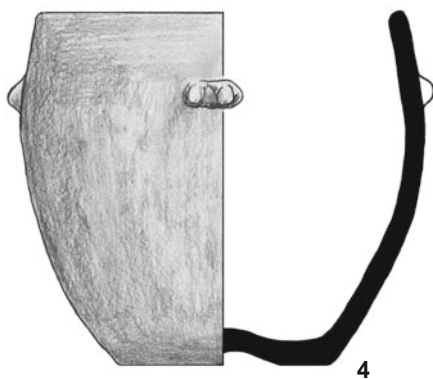
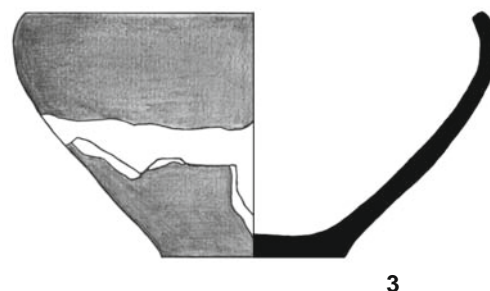
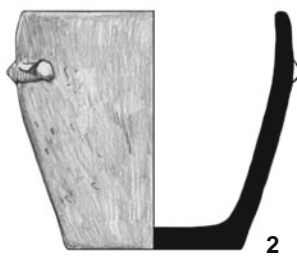
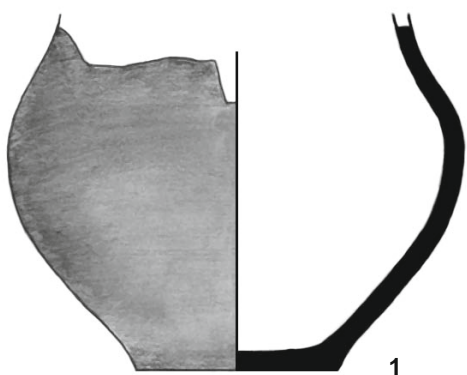
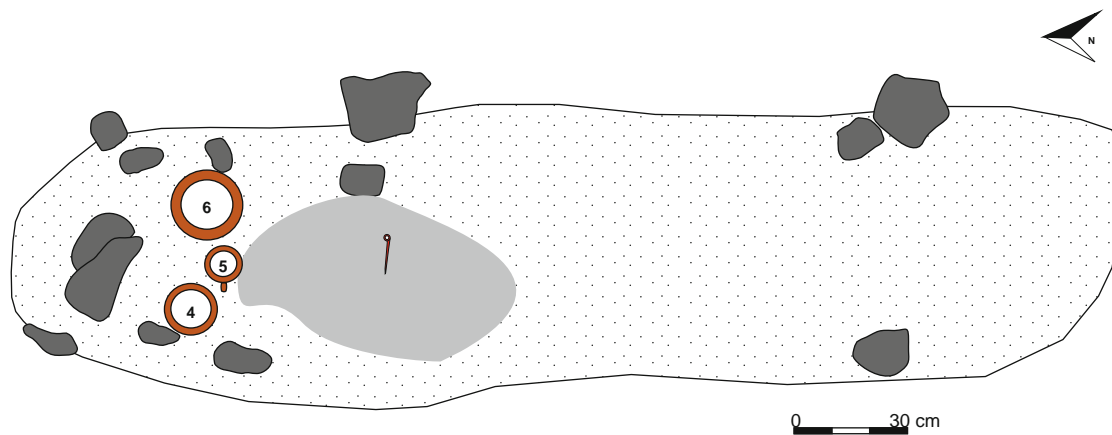

0 3 cm  
ceramika

0 3 cm

471 TABLICE

Tablica 199. Grób 323: rzut na poziomie 1 m; 1-6 – glina, 7 – żelazo  
Plate 199. Grave 323: plan at 1 m; 1-6 – clay, 7 – iron



GRÓB 324

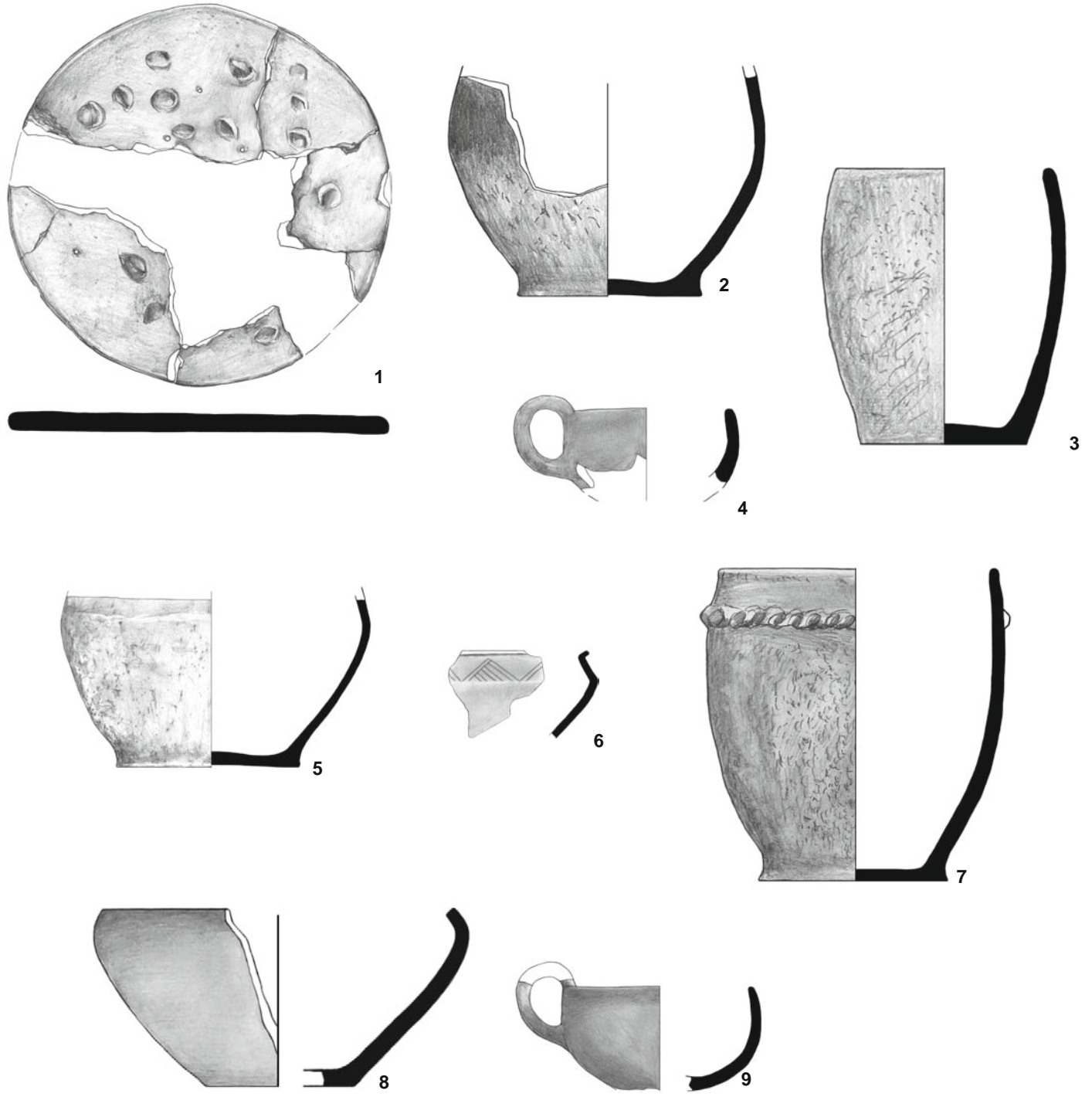

472 TABLICE

Tablica 200. Grób 324: 1-9 – glina  
Plate 200. Grave 324: 1-9 – clay

GRÓB 324

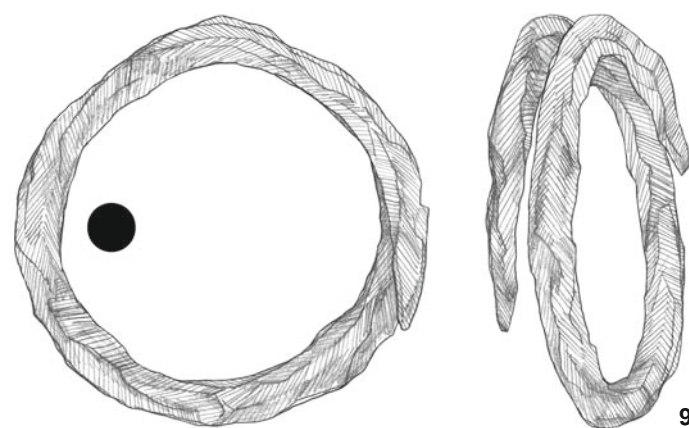
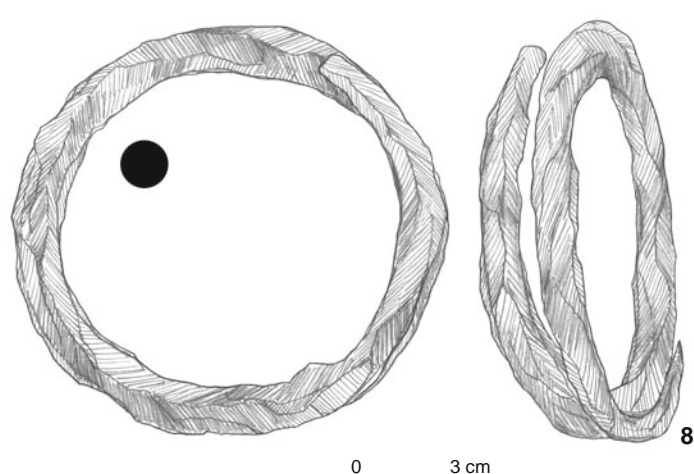
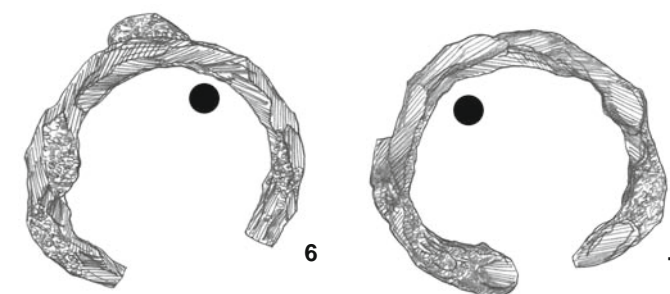
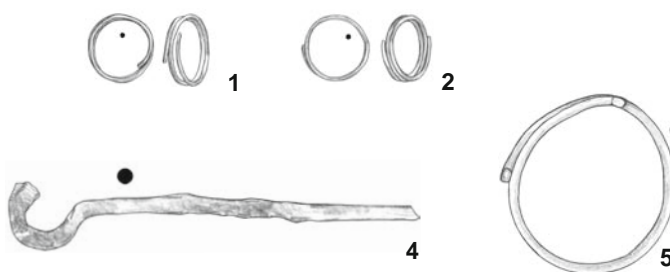
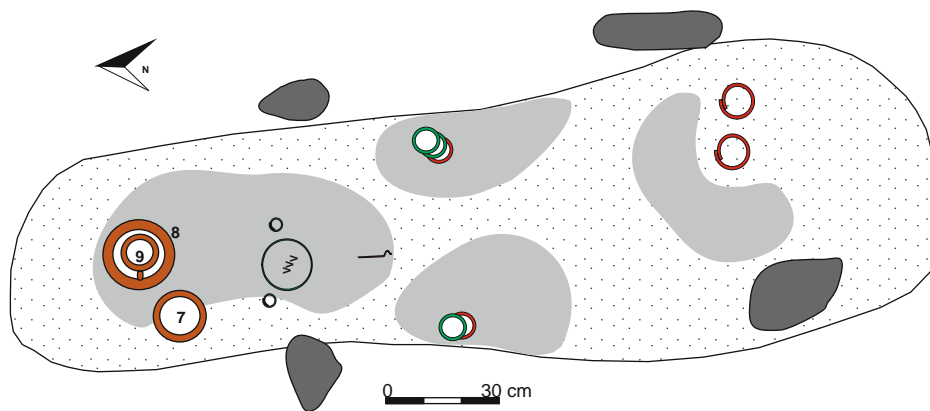

0 3 cm

Tablica 201. Grób 324: rzut na poziomie 1 m; 1-3, 5 – brąz, 4, 6-9 – żelazo (nr 4 – stan archiwalny)  
 Plate 201. Grave 324: plan at 1 m; 1-3, 5 – bronze, 4, 6-9 – iron (no. 4 – archival documentation)

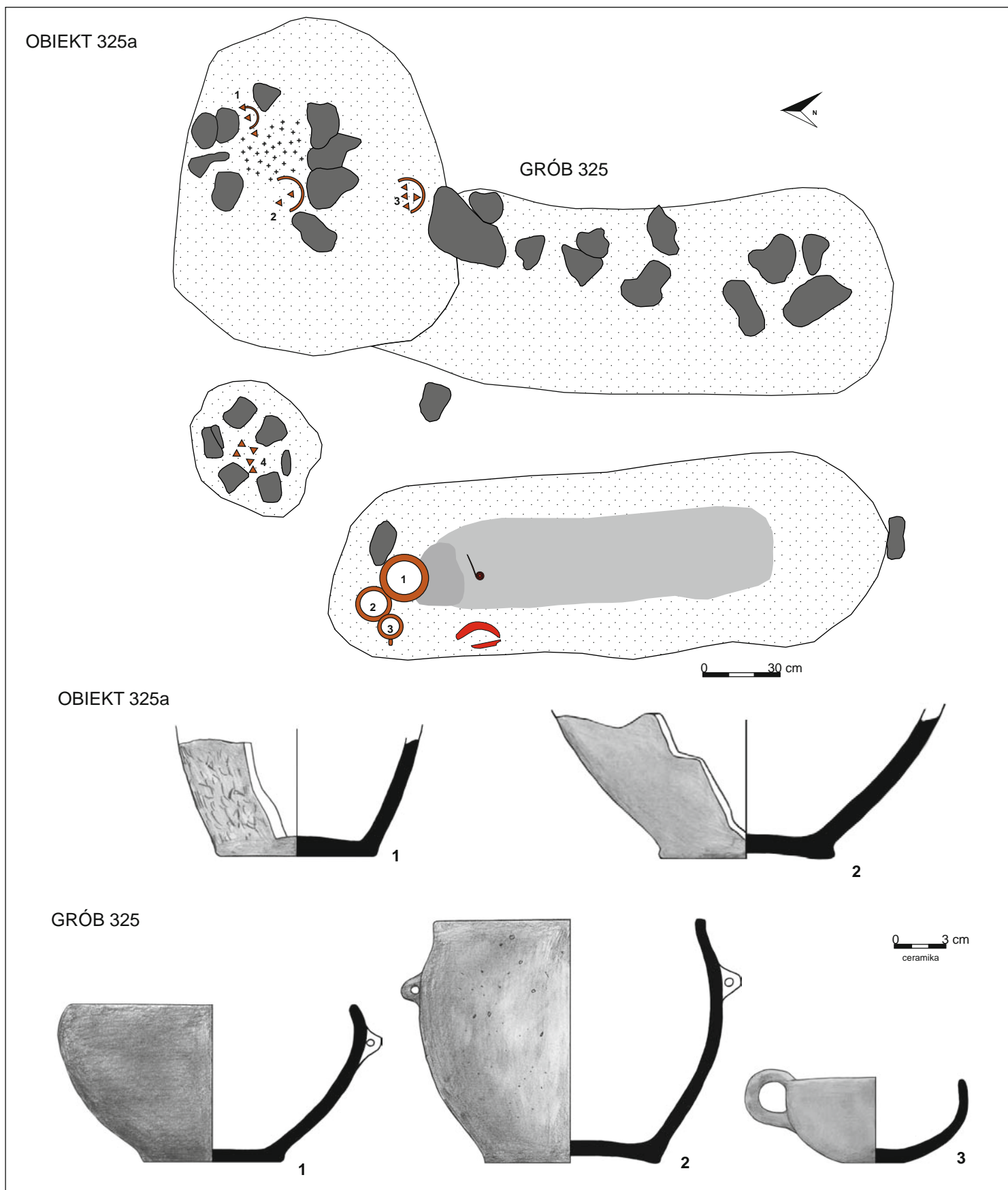

Tablica 202. Grób 325 i 325a: a – rzut na poziomie 0,6 m, b – rzut na poziomie 0,8 m. Grób 325a: 1–2 – glina. Grób 325: 1–3 – glina  
 Plate 202. Grave 325 i 325a: a – plan at 0.6 m, b – plan at 0.8 m. Grave 325a: 1–2 – clay. Grave 325: 1–3 – clay

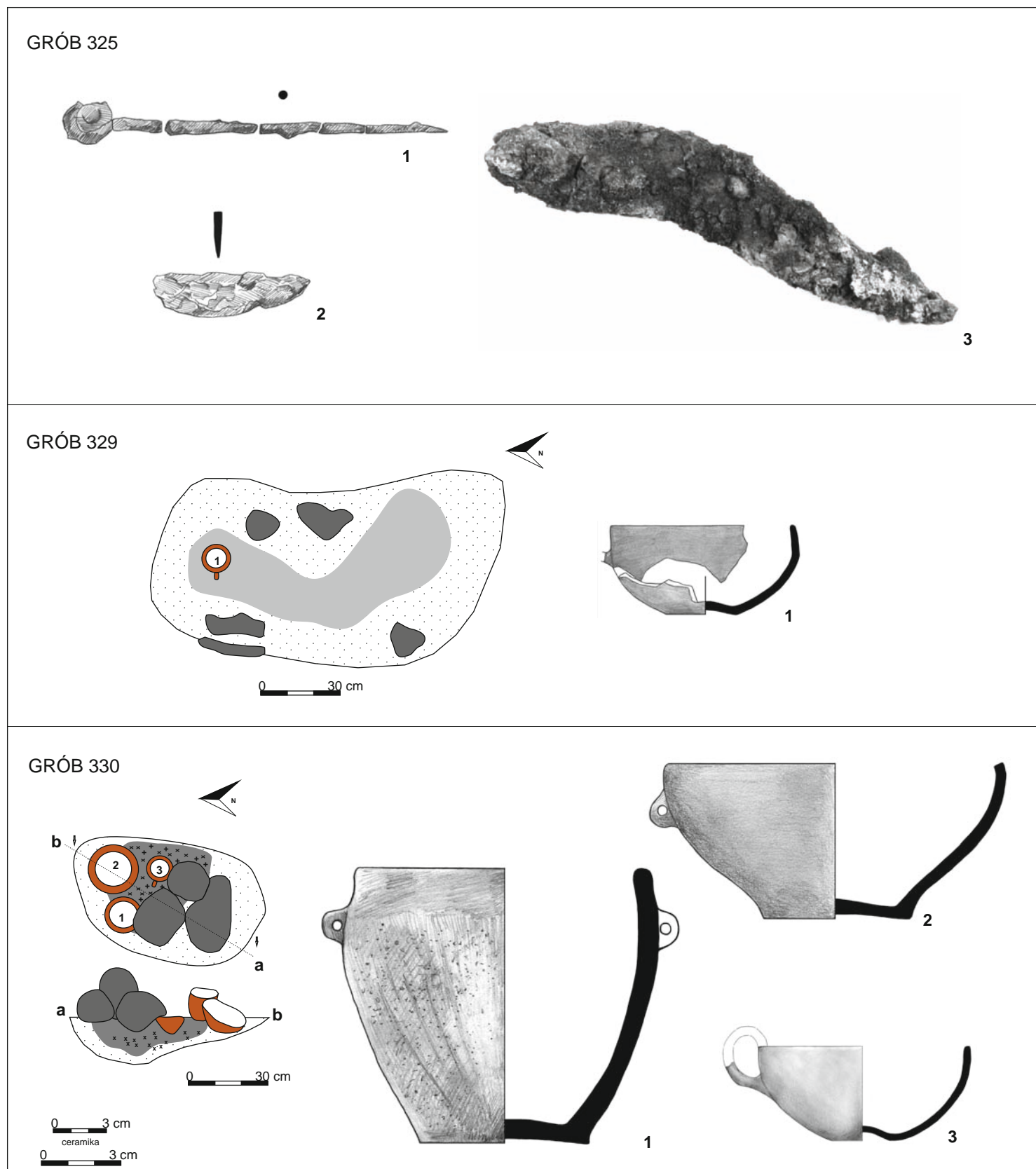

Tablica 203. Grób 325: 1–3 – żelazo (nr 3 – fot. z dok. archiwalnej, bez skali). Grób 329: rzut na poziomie 0,6 m; 1 – glina. Grób 330: rzut na poziomie 0,3 m, profil E; 1–3 – glina  
 Plate 203. Grave 325: 1–3 – iron (no. 3 – photo from archival documentation, not to scale). Grave 329: plan at 0.6 m; 1 – clay. Grave 330: plan at 0.3 m, section E; 1–3 – clay

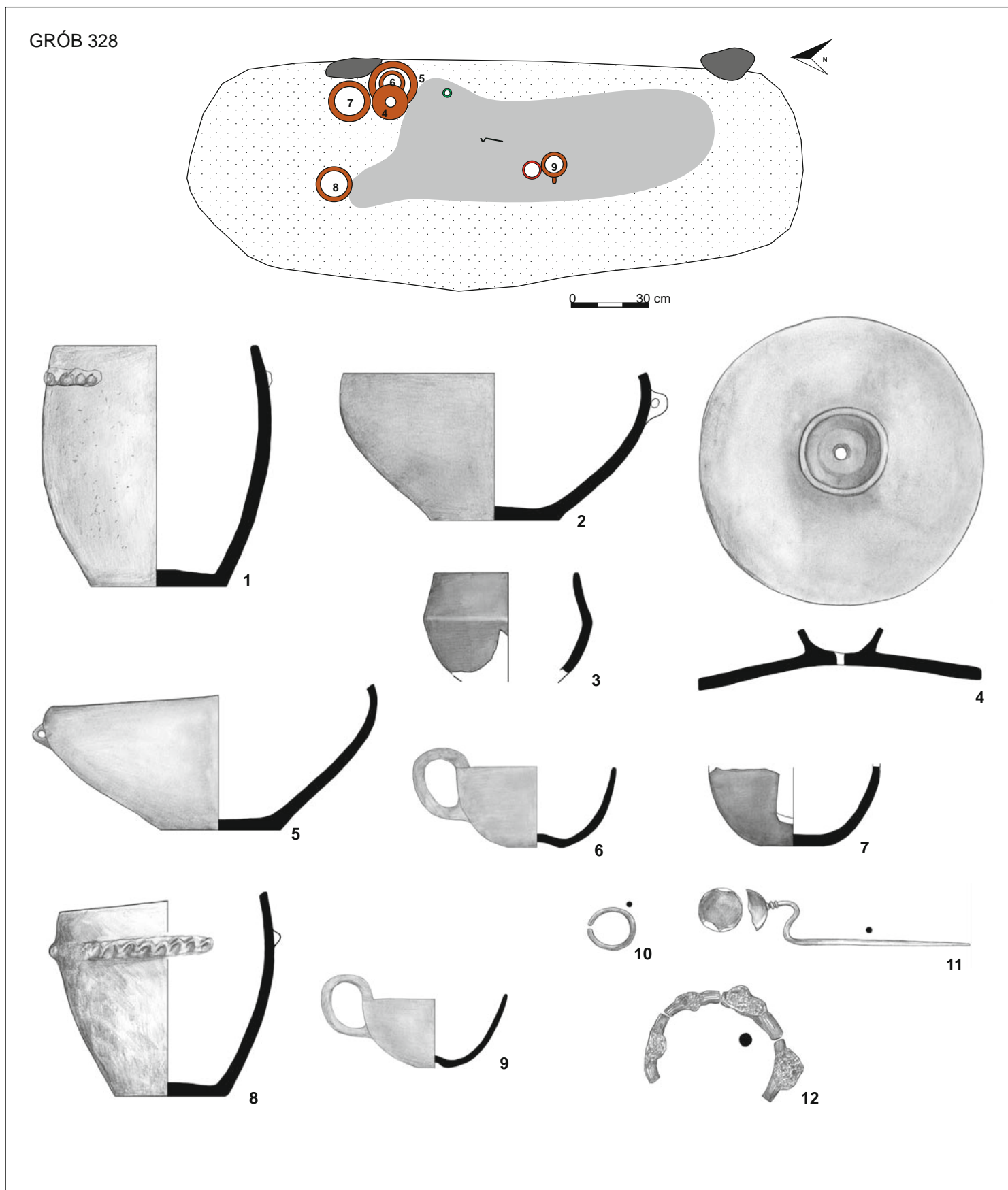

Tablica 204. Grób 328: 1-9 – glina, 10-11 – brąz, 12 – żelazo  
 Plate 204. Grave 328: 1-9 – clay, 10-11 – bronze, 12 – iron

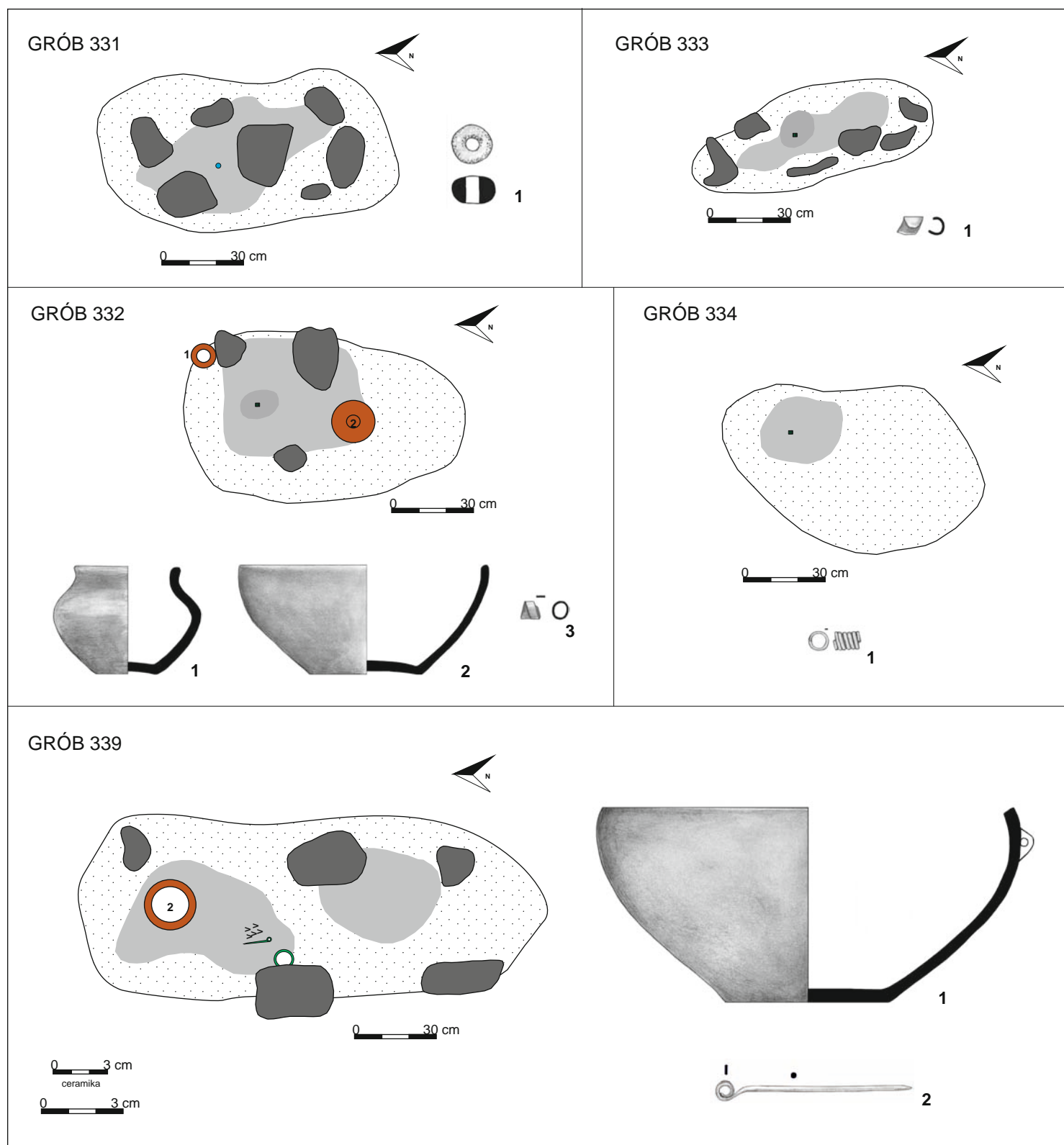

Tablica 205. Grób 331: rzut na poziomie 0,4 m; 1 – szkło. Grób 332: rzut na poziomie 0,4 m; 1-2 – glina, 3 – brąz. Grób 333: rzut na poziomie 0,4 m; 1 – brąz. Grób 334: rzut na poziomie 0,7 m; 1 – brąz. Grób 339: rzut na poziomie 0,9 m; 1 – glina, 2 – brąz (nr 1 to nacz. 2 z dok. opisowej i rzutu grobu)

Plate 205. Grave 331: plan at 0.4 m; 1 – glass. Grave 332: plan at 0.4 m; 1-2 – clay, 3 – bronze. Grave 333: plan at 0.4 m; 1 – bronze. Grave 334: plan at 0.7 m; 1 – bronze. Grave 339: plan at 0.9 m; 1 – clay, 2 – bronze (no 1 is vessel marked as no 2 in the description and plan of the grave)

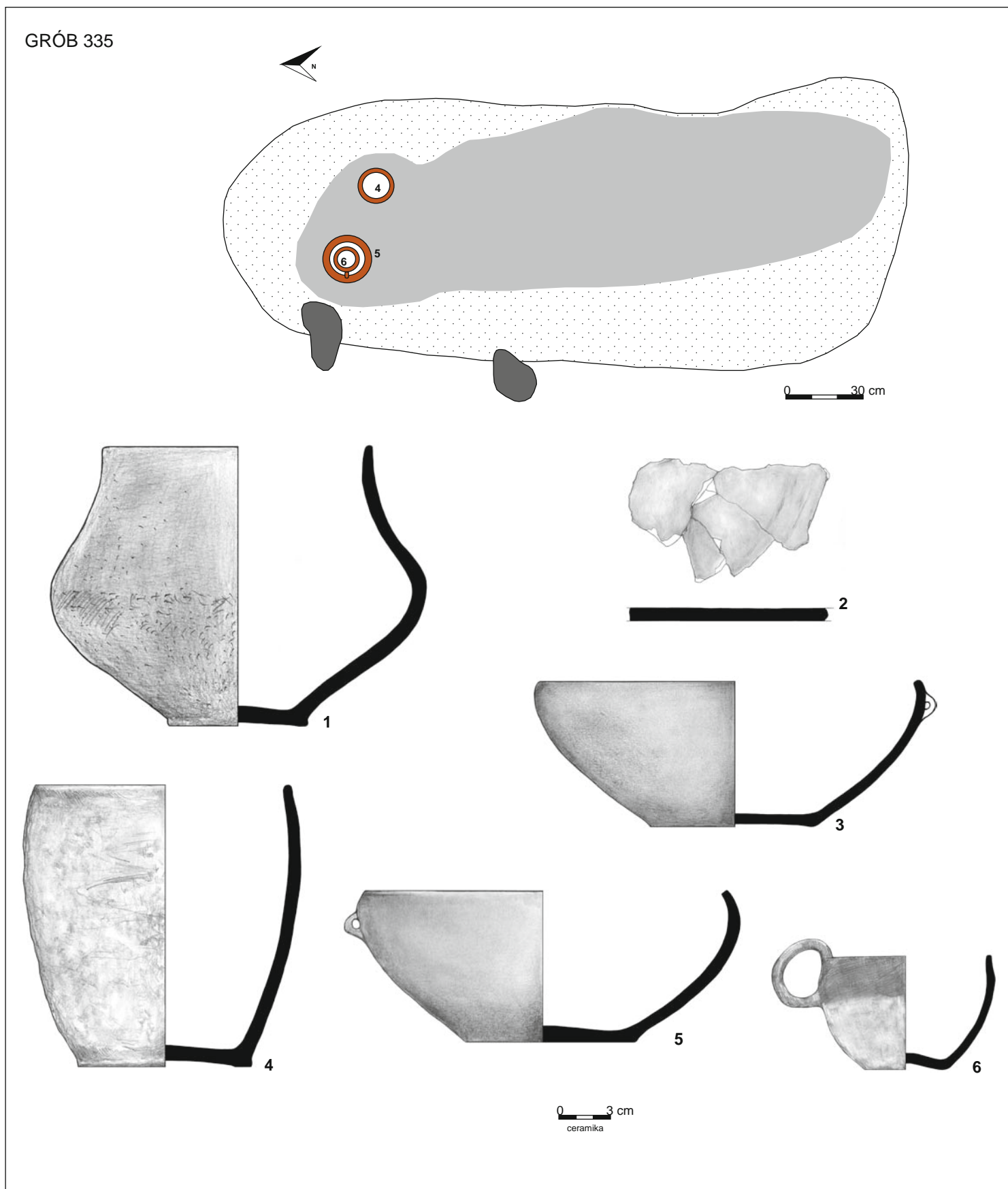

Tablica 206. Grób 335: rzut na poziomie 0,8 m; 1–6 – glina  
 Plate 206. Grave 335: plan at 0.8 m; 1–6 – clay

GRÓB 336

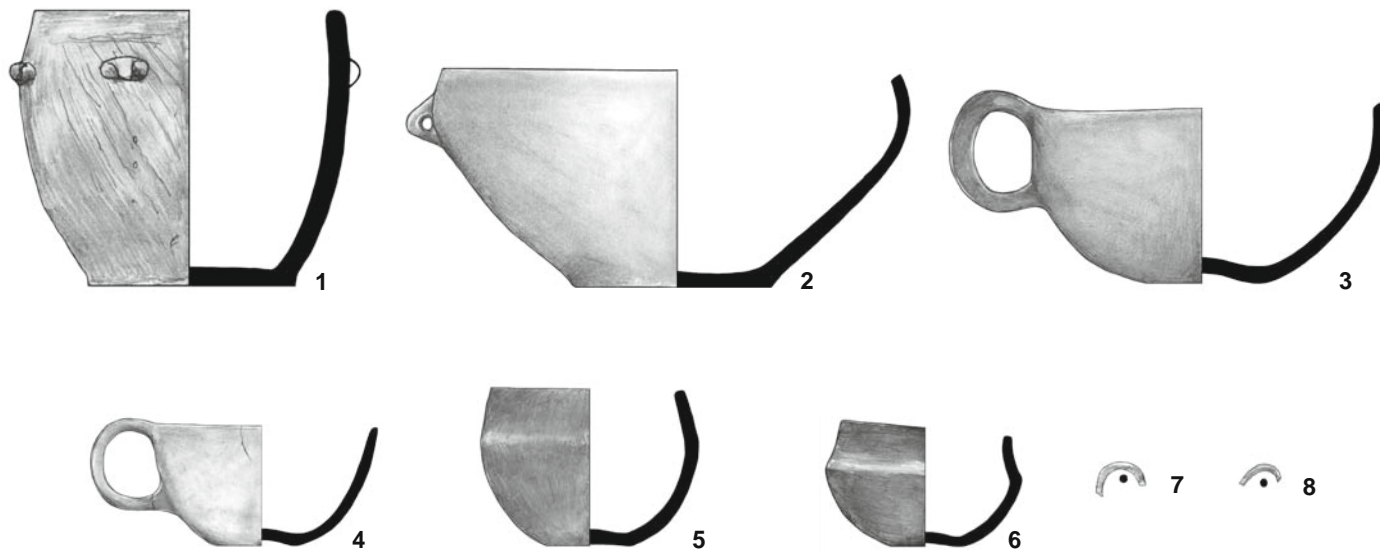
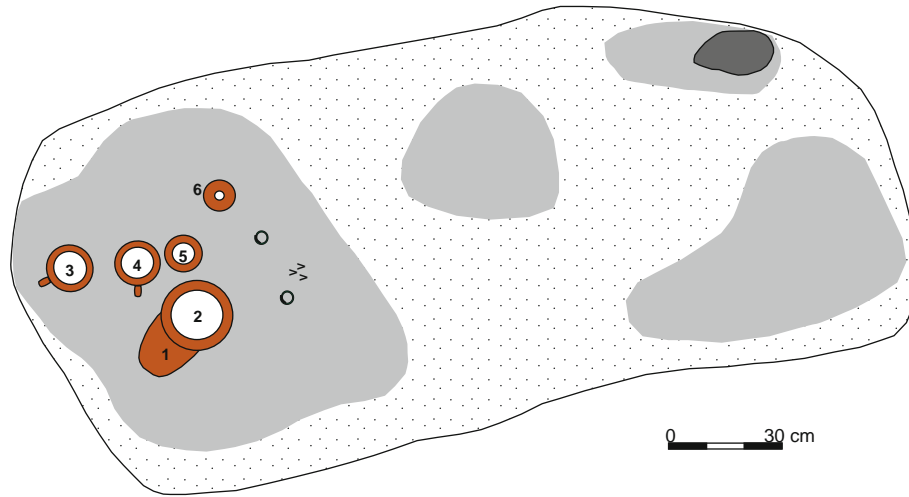

479 TABELICE

GRÓB 345

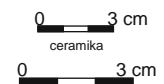
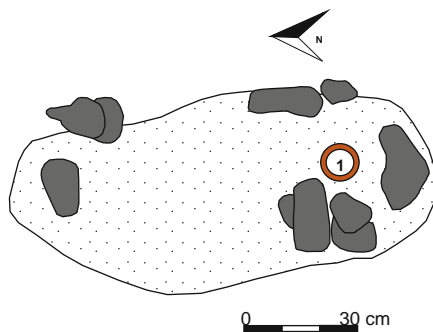

Tablica 207. Grób 336: rzut na poziomie 0,9 m; 1-6 – glina, 7-8 – brąz. Grób 345: rzut na poziomie 0,9 m; 1 – glina  
Plate 207. Grave 336: plan at 0.9 m; 1-6 – clay, 7-8 – bronze. Grave 345: plan at 0.9 m; 1 – clay



GRÓB 337

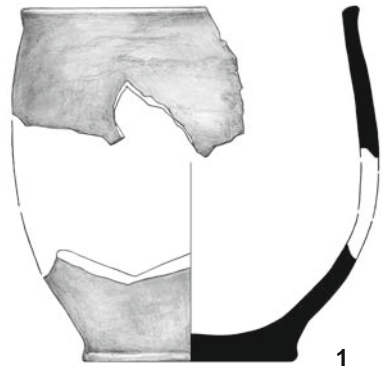

1

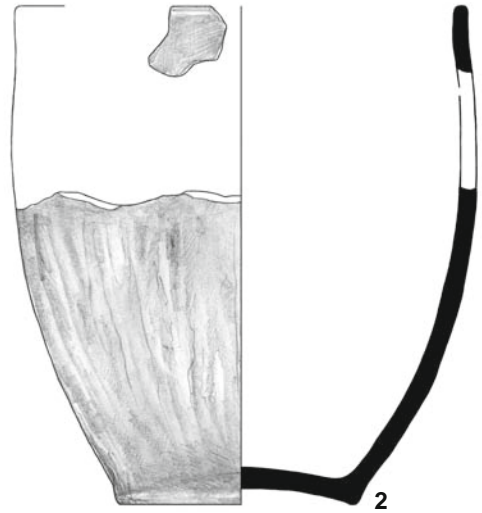

2



3

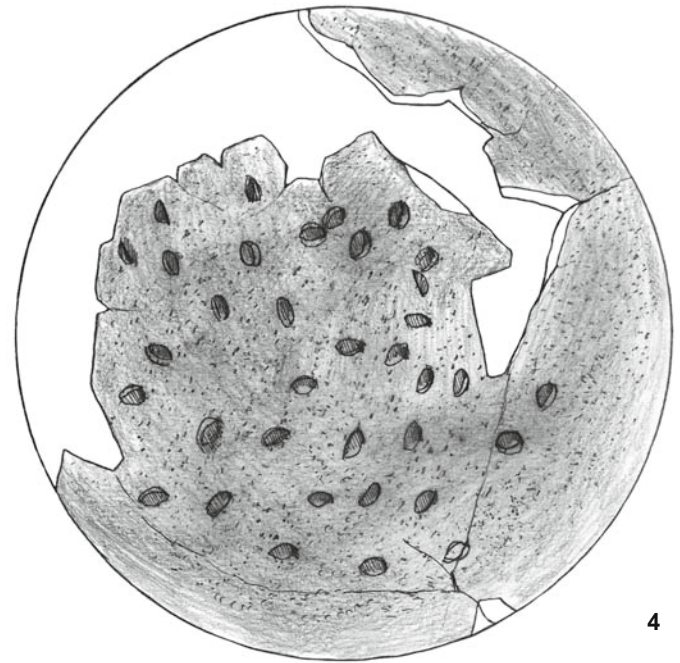

4

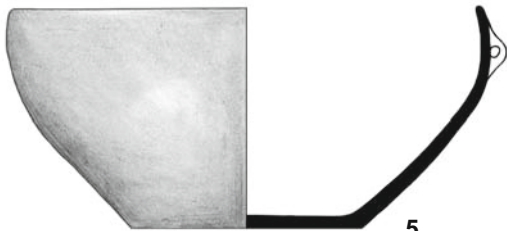

5

0 3 cm  
ceramika

Tablica 208. Grób 337: 1-5 – glina  
Plate 208. Grave 337: 1-5 – clay

GRÓB 337

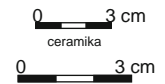
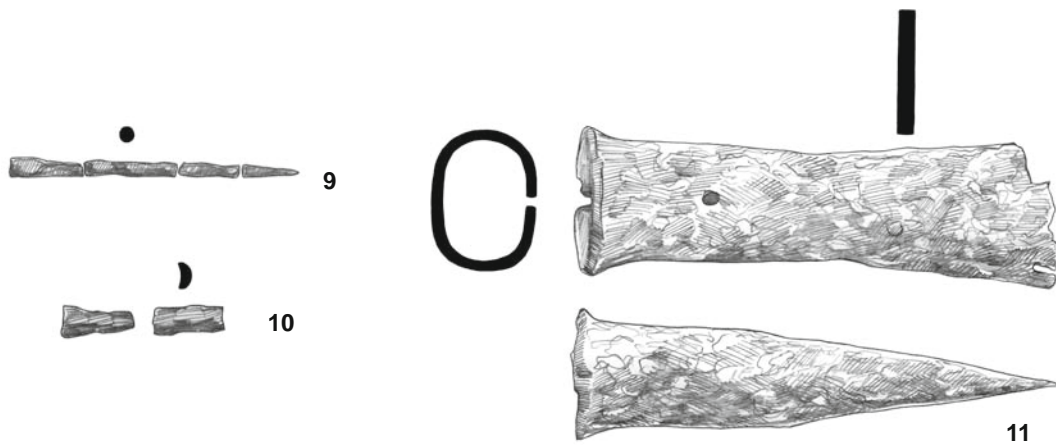
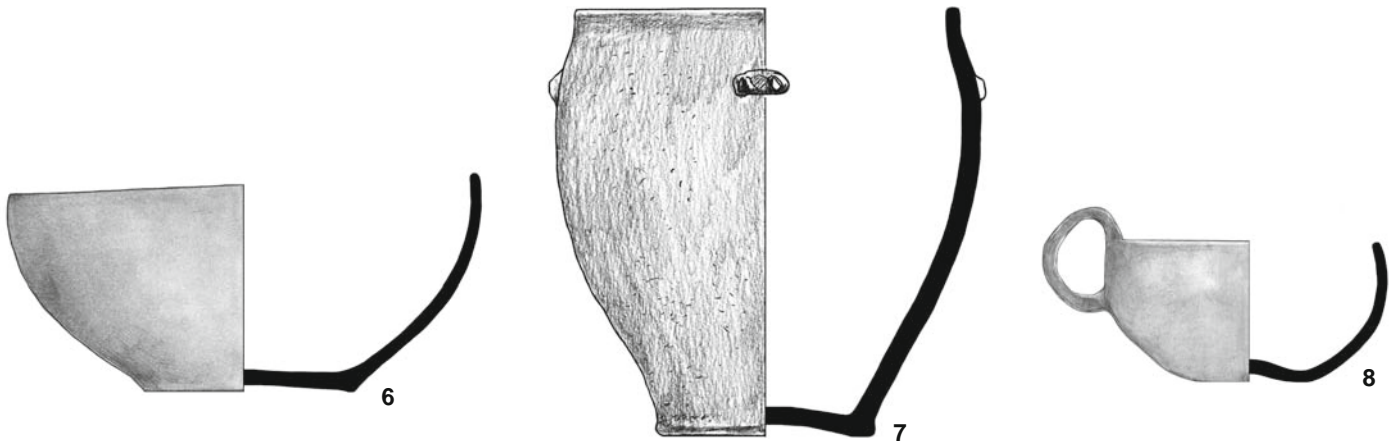
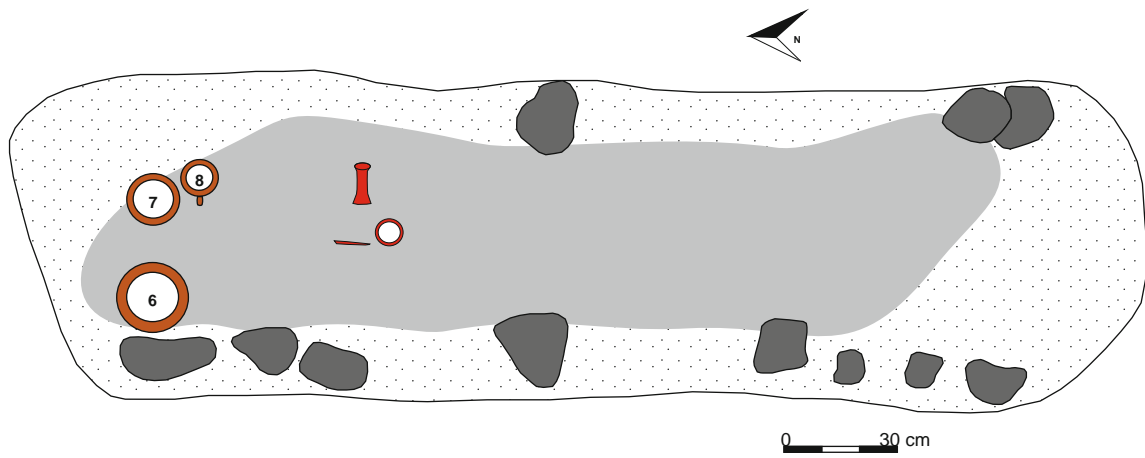

481 TABLICE

Tablica 209. Grób 337: rzut na poziomie 0,9 m; 6-8 – glina, 9-11 – żelazo  
Plate 209. Grave 337: plan at 0.9 m; 6-8 – clay, 9-11 – iron

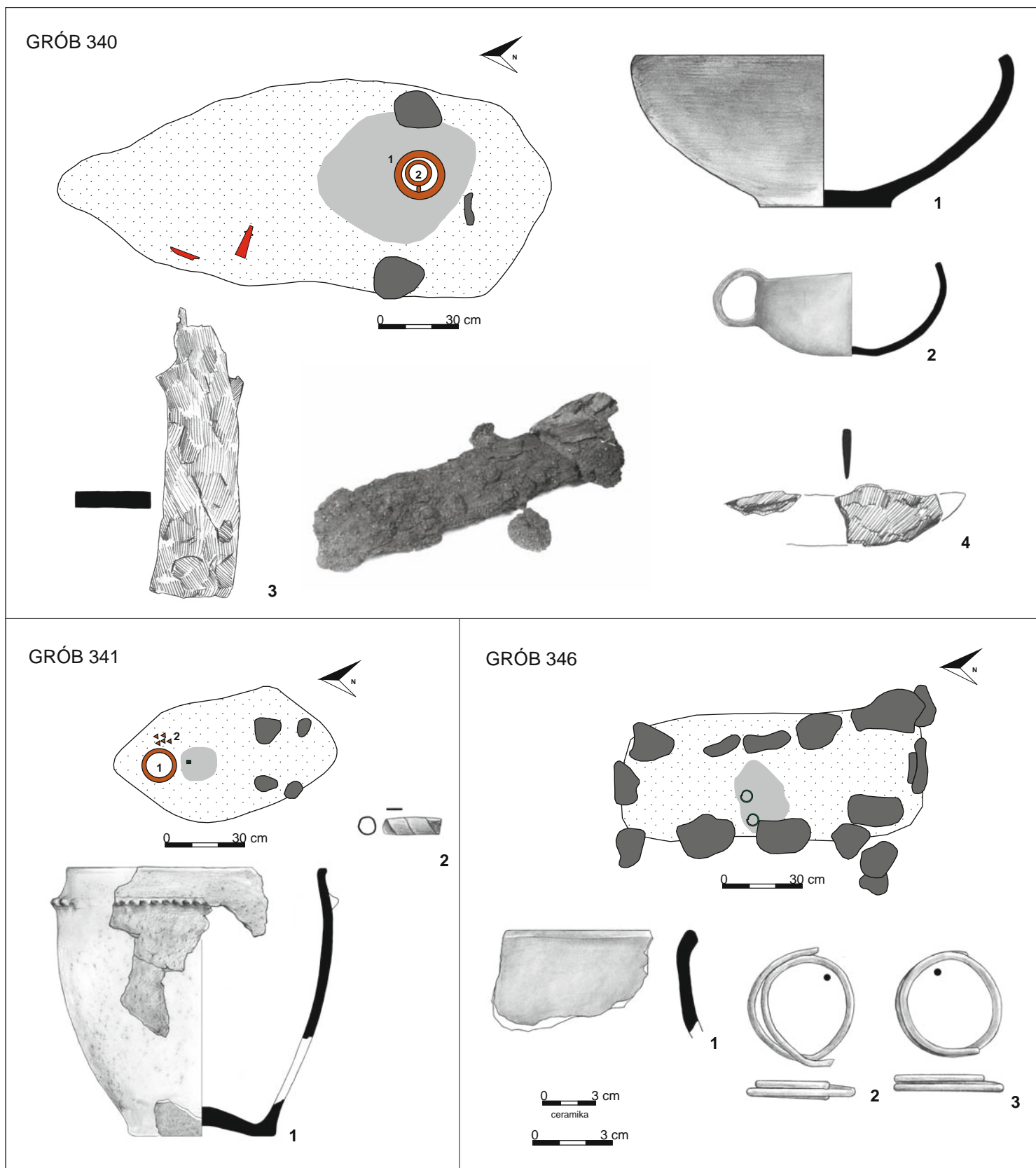

Tablica 210. Grób 340: rzut na poziomie 0,9 m; 1-2 – glina, 3-4 – żelazo (fot. z dok. archiwalnej). Grób 341: rzut na poziomie 0,6 m; 1 – glina, 2 – brąz. Grób 346: rzut na poziomie 0,6 m; 1 – glina, 2-3 – brąz  
 Plate 210. Grave 340: plan at 0.9 m; 1-2 – clay, 3-4 – iron (photo from archival documentation). Grave 341: plan at 0.6 m; 1 – clay, 2 – bronze. Grave 346: plan at 0.6 m; 1 – clay, 2-3 – bronze

GRÓB 344

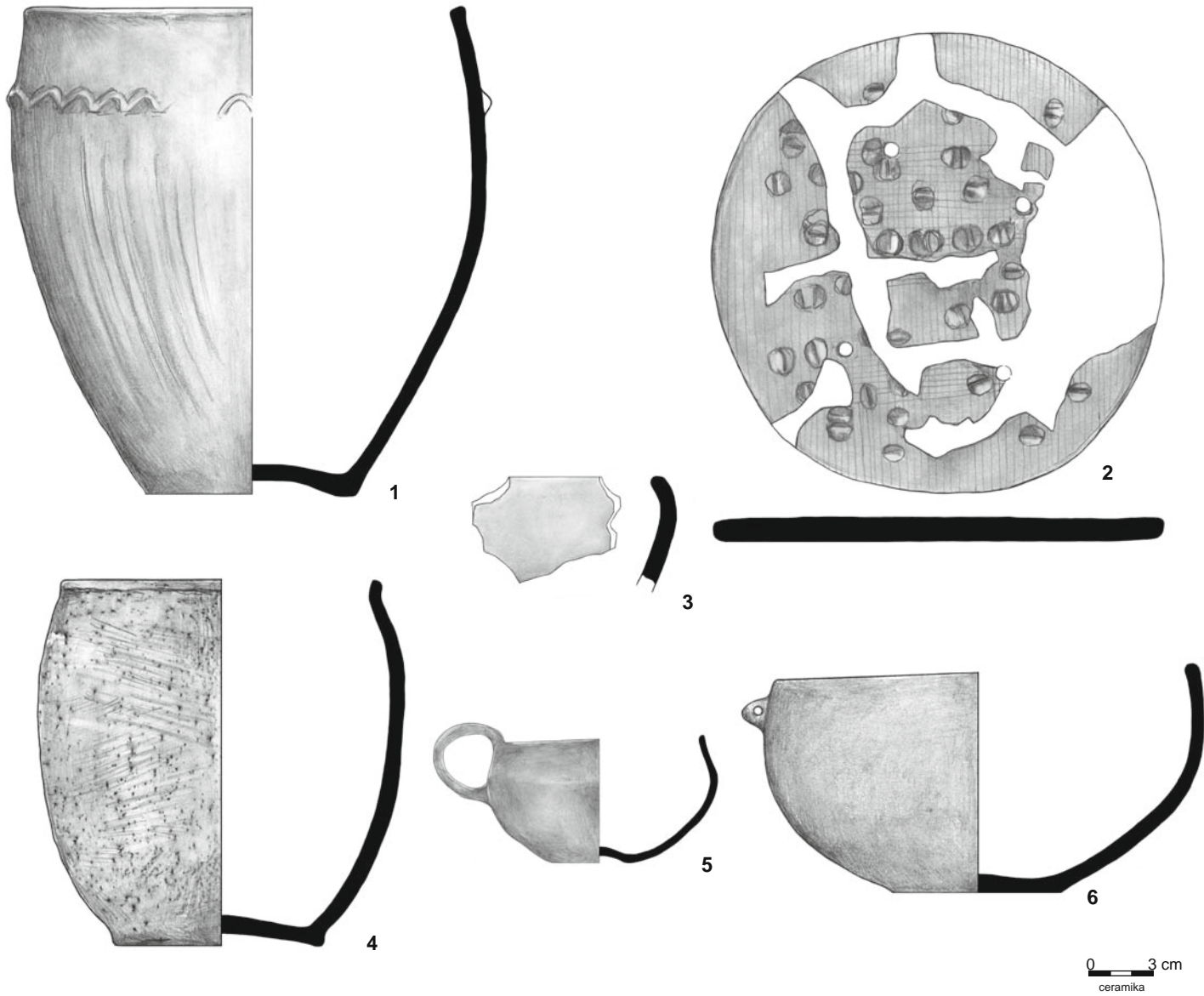
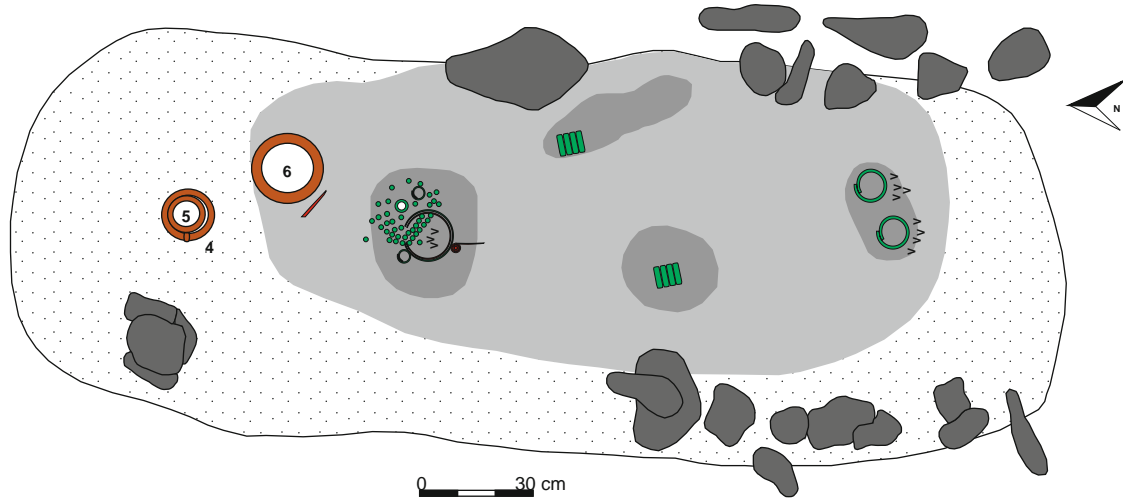

483 TABLICE

Tablica 211. Grób 344: rzut na poziomie 1 m; 1-6 – glina  
Plate 211. Grave 344: plan at 1 m; 1-6 – clay

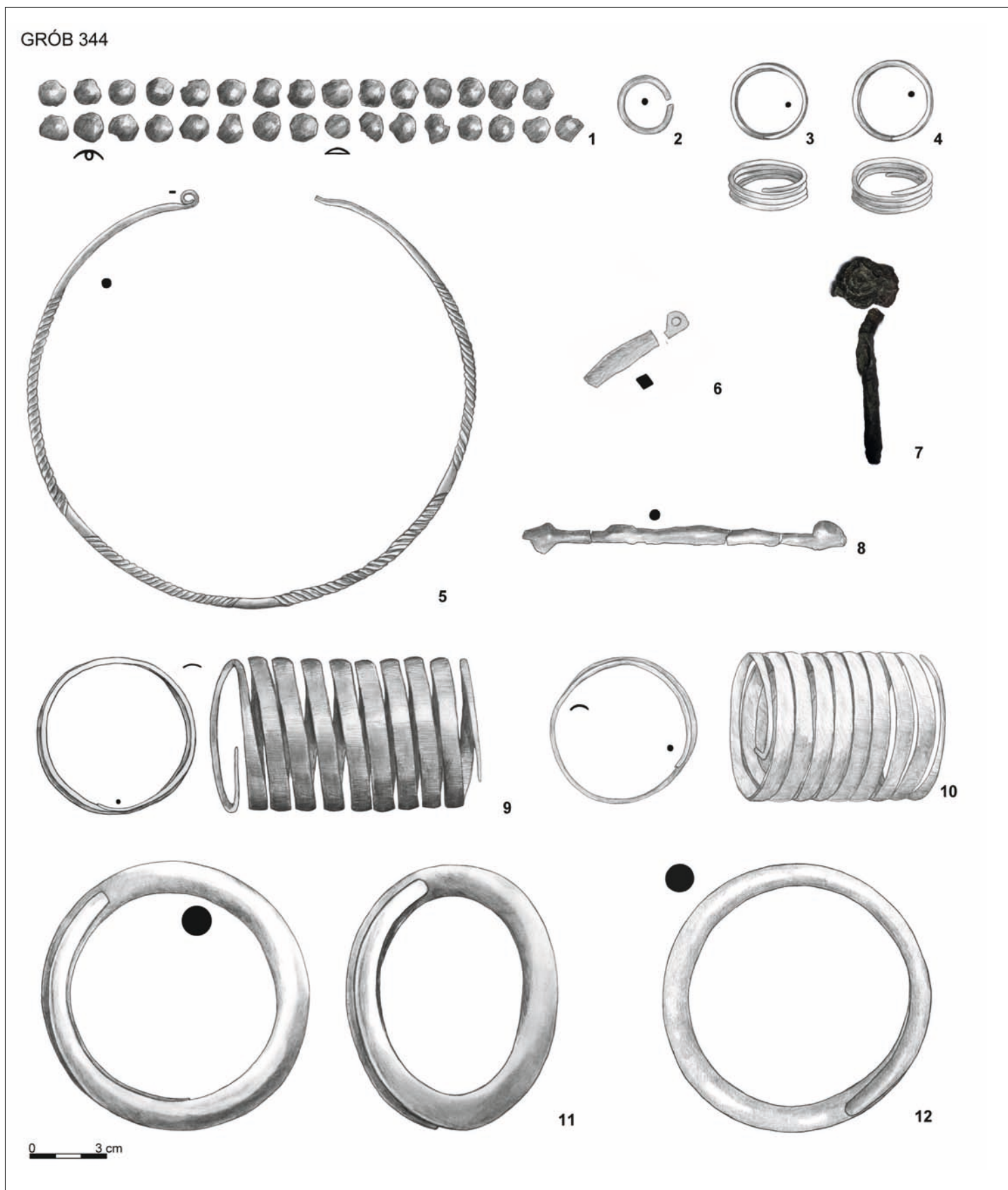

Tablica 212. Grób 344: 1-5, 9-12 – brąz, 6-8 – żelazo  
 Plate 212. Grave 344: 1-5, 9-12 – bronze, 6-8 – iron

GRÓB 347

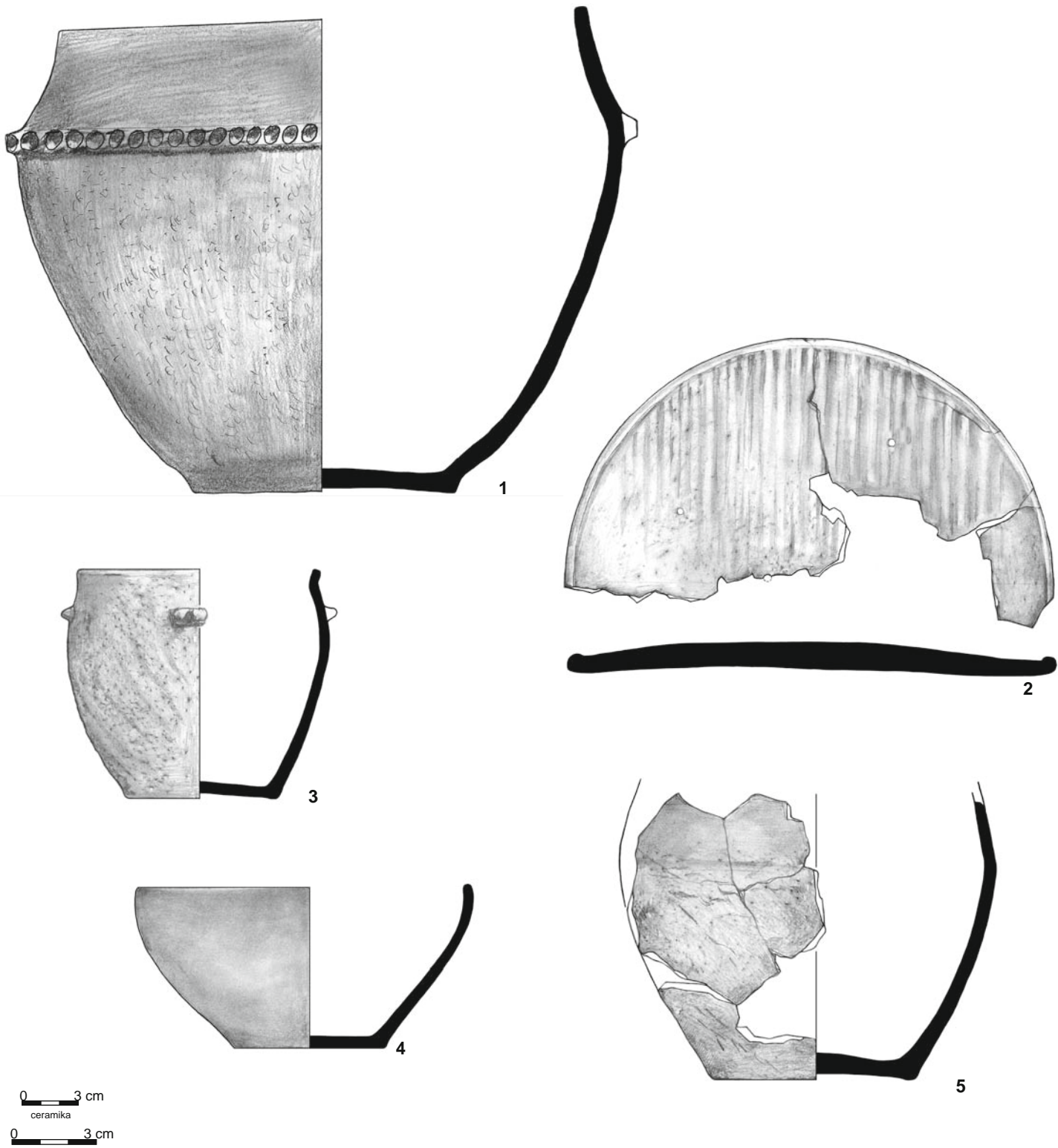

Tablica 213. Grób 347: 1-5 – glina  
Plate 213. Grave 347: 1-5 – clay

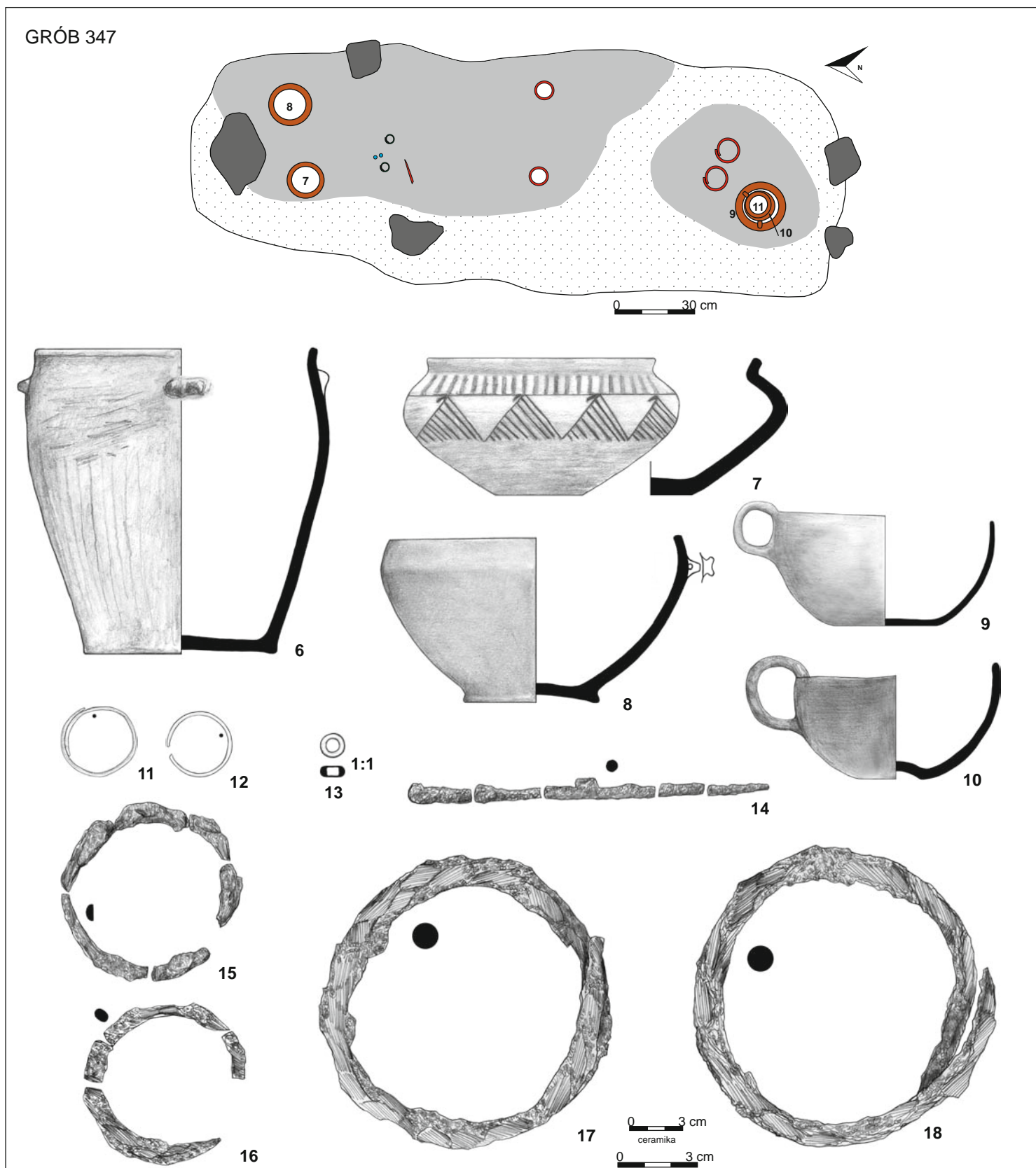

Tablica 214. Grób 347: rzut na poziomie 0,9 m; 6–10 – glina, 11–13 – brąz, 13 – szkło, 14–18 – żelazo (nr 6–10 to nacz. 7–11 z dok. opisowej i rzutu grobu)

Plate 214. Grave 347: plan at 0.9 m; 6–10 – clay, 11–13 – bronze, 13 – glass, 14–18 – iron (nos 6–10 are vessels marked as nos 7–11 in the description and plan of the grave)

GRÓB 348

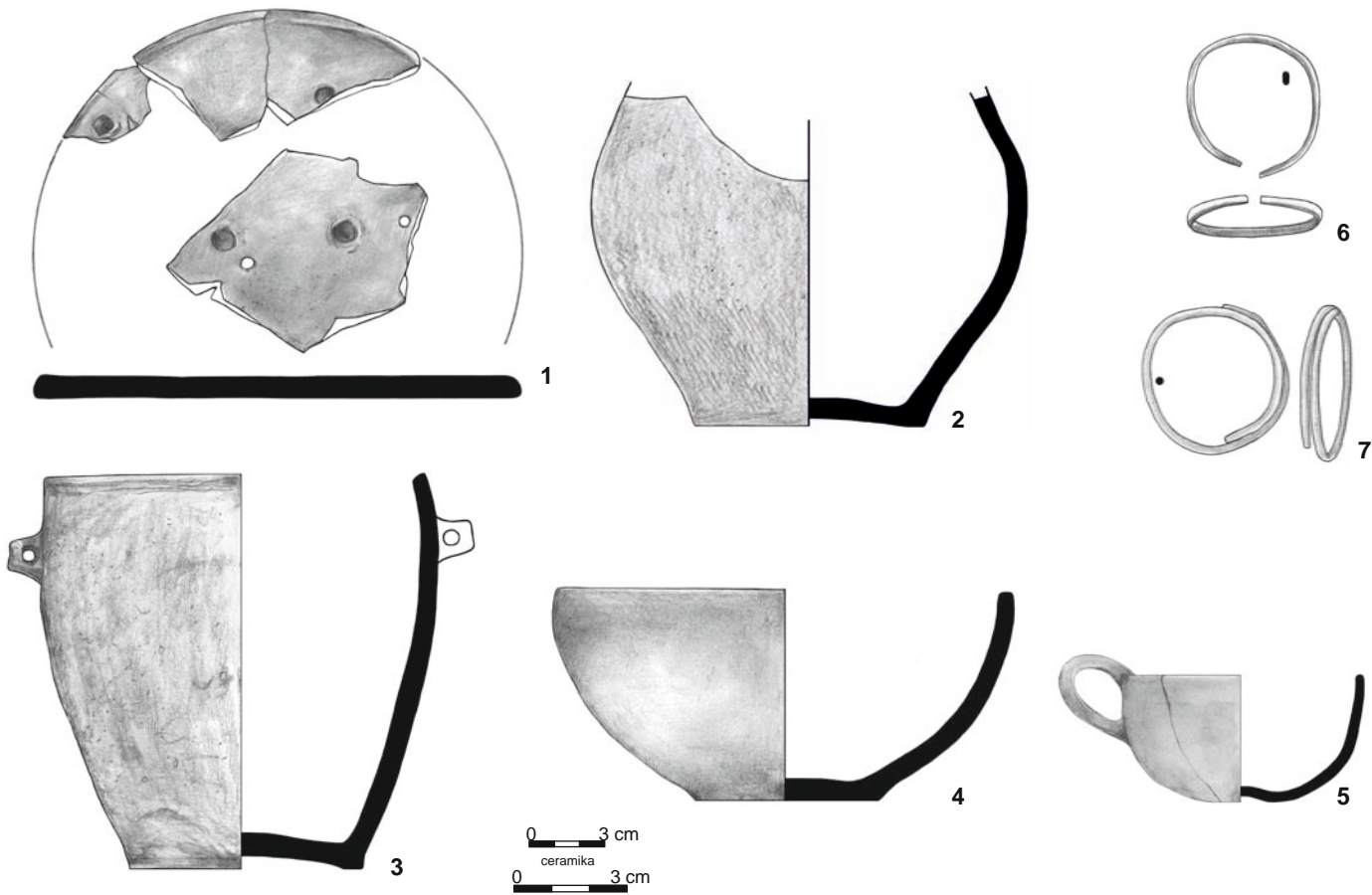
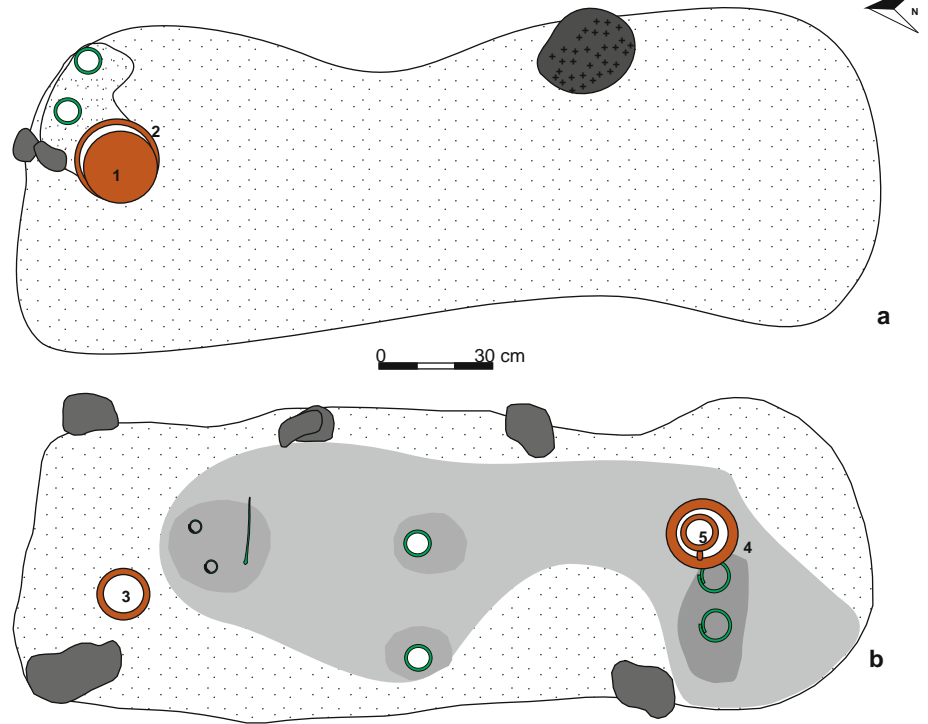

Tablica 215. Grób 348: a – rzut na poziomie 0,3 m, b – rzut na poziomie 1 m; 1–5 – glina, 6–7 – brąz  
Plate 215. Grave 348: a – plan at 0.3 m, b – plan at 1 m; 1–5 – clay, 6–7 – bronze



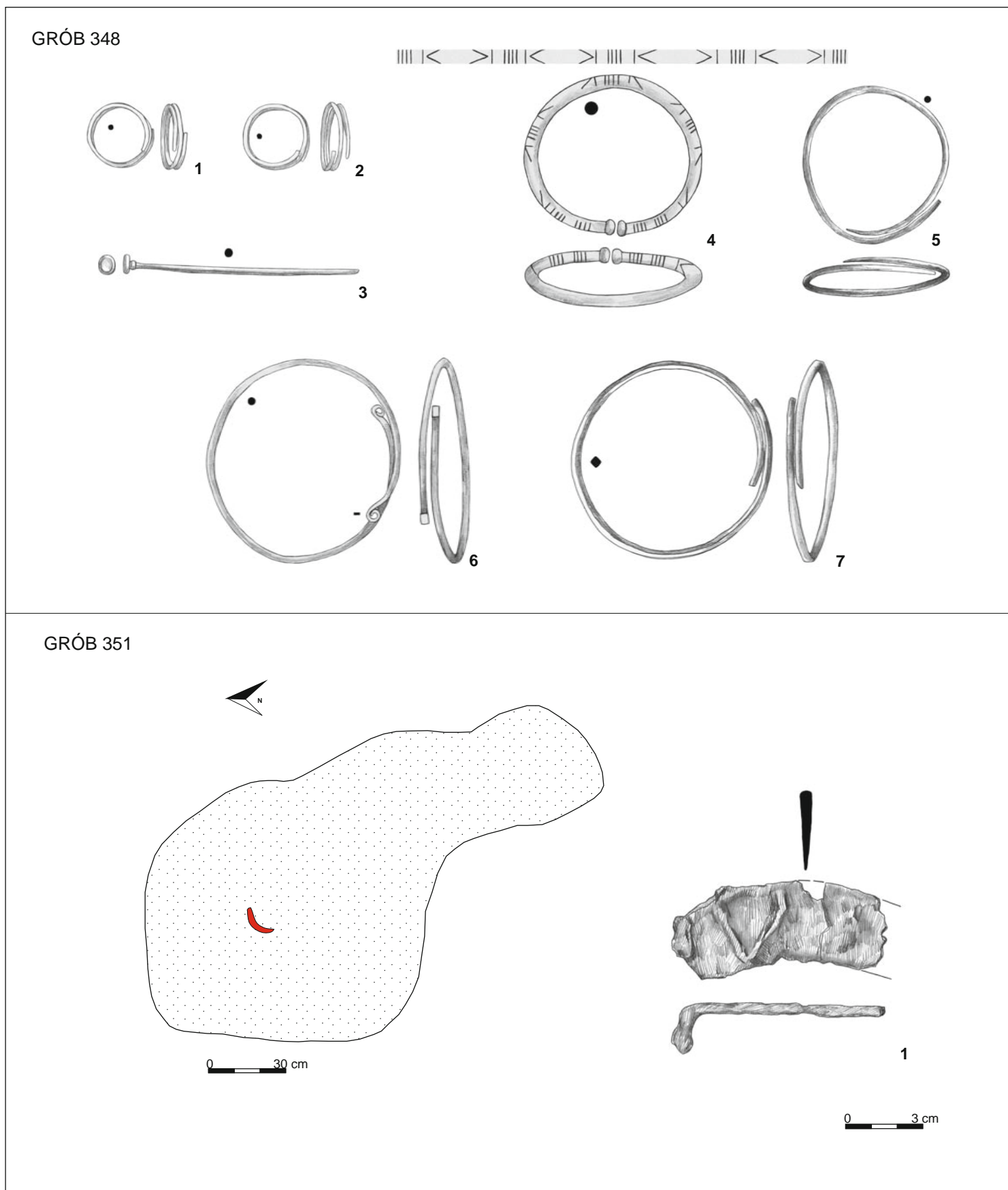

Tablica 216. Grób 348: 1-7 – brąz. Grób 351: rzut na poziomie 0,7 m; 1 – żelazo  
 Plate 216. Grave 348: 1-7 – bronze. Grave 351: plan at 0.7 m; 1 – iron

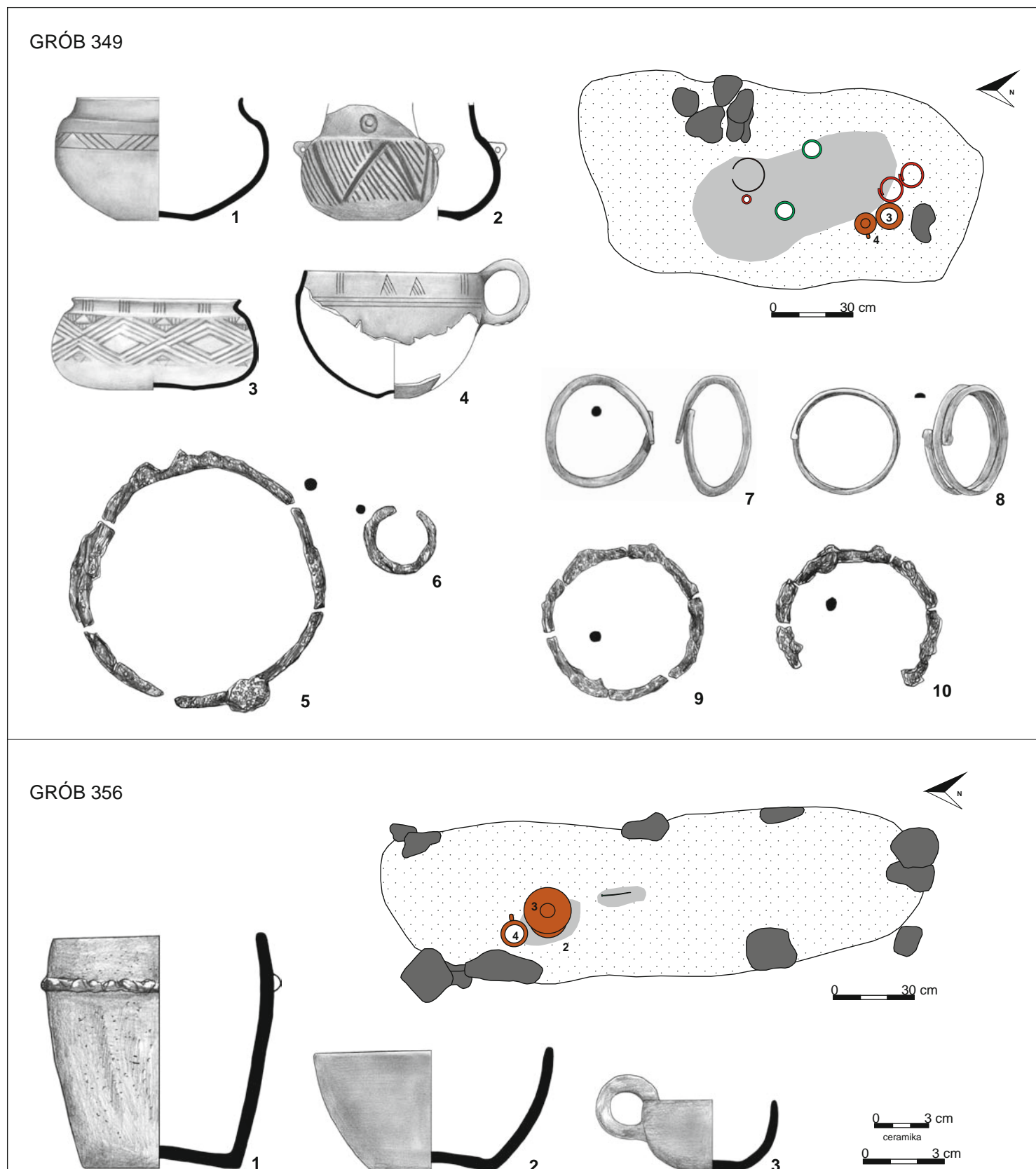

Tablica 217. Grób 349: rzut na poziomie 0,9 m; 1-4 – glina, 5-6, 9-10 – żelazo, 7-8 – brąz. Grób 356: rzut na poziomie 0,8 m; 1-3 – glina (nr 1-3 to nacz. 2-4 z dok. opisowej i rzutu grobu)

Plate 217. Grave 349: plan at 0.9 m; 1-4 – clay, 5-6, 9-10 – iron, 7-8 – bronze. Grave 356: plan at 0.8 m; 1-3 – clay (nos 1-3 are vessels marked as nos 2-4 in the description and plan of the grave)

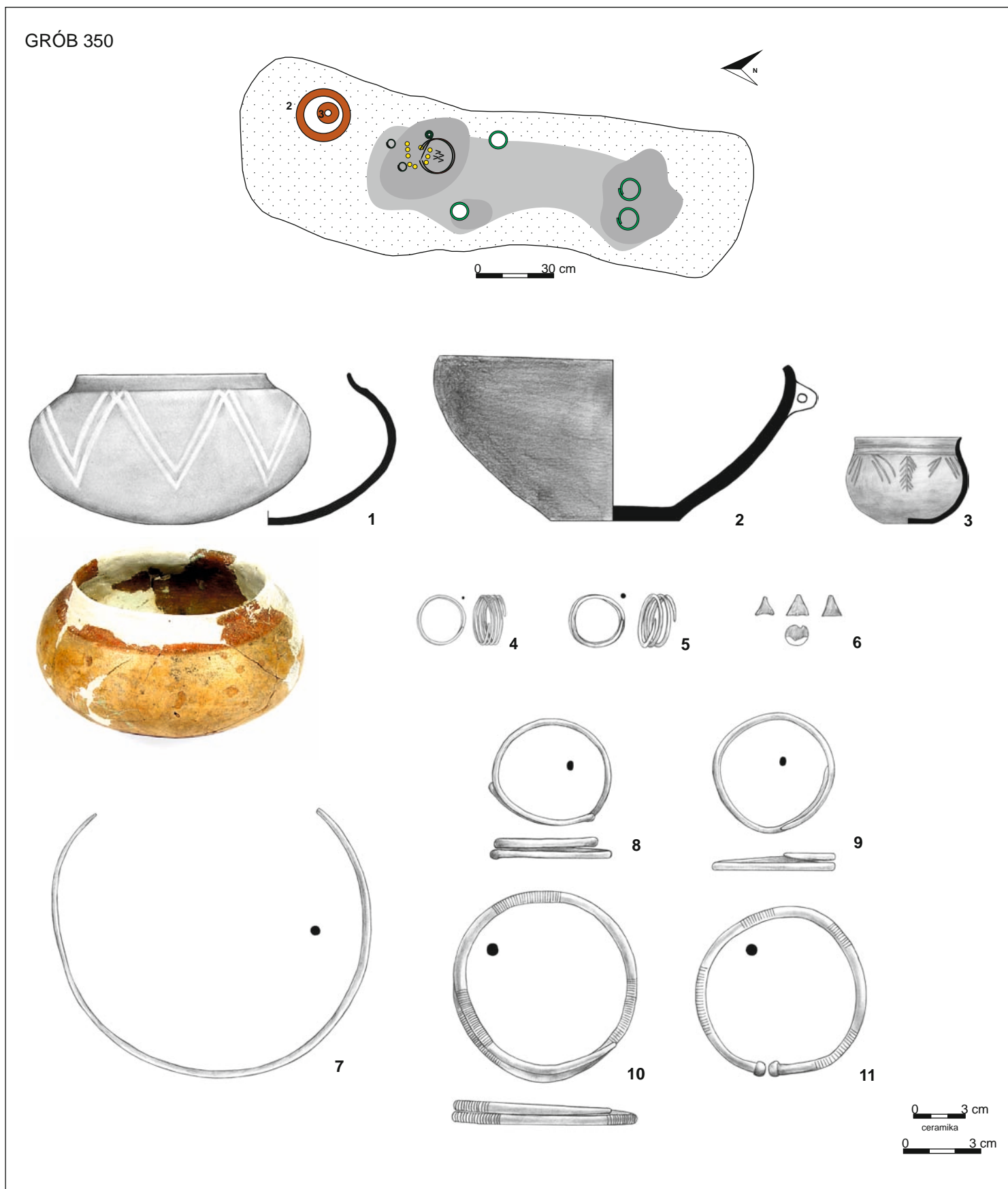

Tablica 218. Grób 350: rzut na poziomie 0,9 m; 1-3 – glina, 4-5, 7-11 – brąz, 6 – ołów  
 Plate 218. Grave 350: plan at 0.9 m; 1-3 – clay, 4-5, 7-11 – bronze, 6 – lead

GRÓB 352

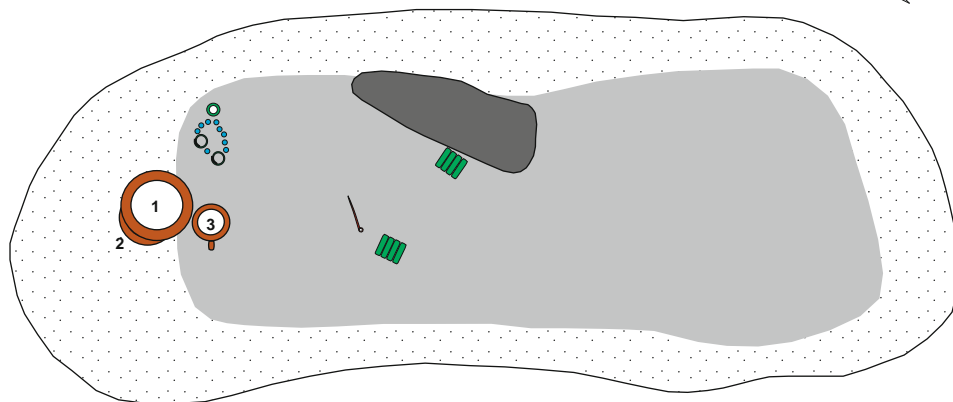

0 30 cm

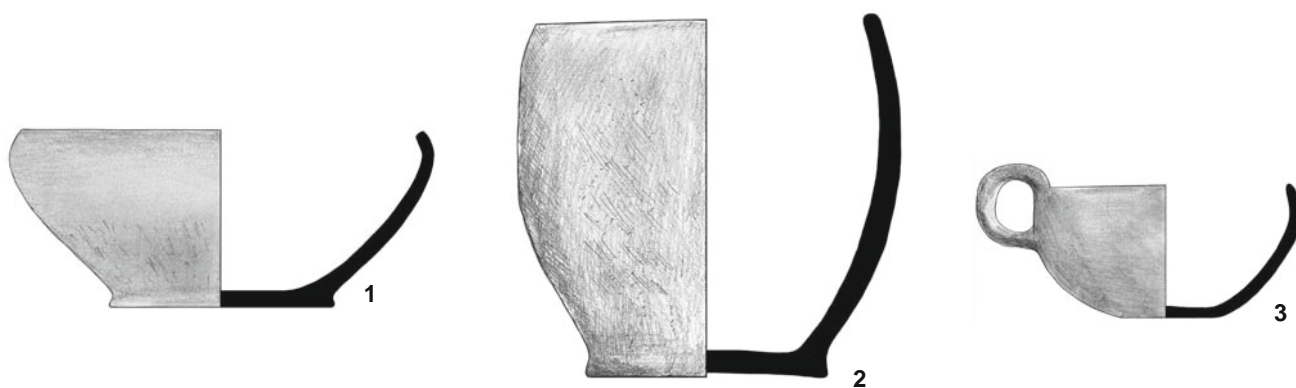

1:1 6

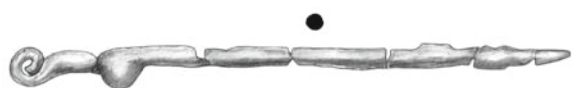

8



0 3 cm  
ceramika

0 3 cm

Tablica 219. Grób 352: rzut na poziomie 0,7 m; 1–3 – glina, 4–5, 7, 9–10 – brąz, 6 – szkło, 8 – żelazo  
 Plate 219. Grave 352: plan at 0.7 m; 1–3 – clay, 4–5, 7, 9–10 – bronze, 6 – glass, 8 – iron

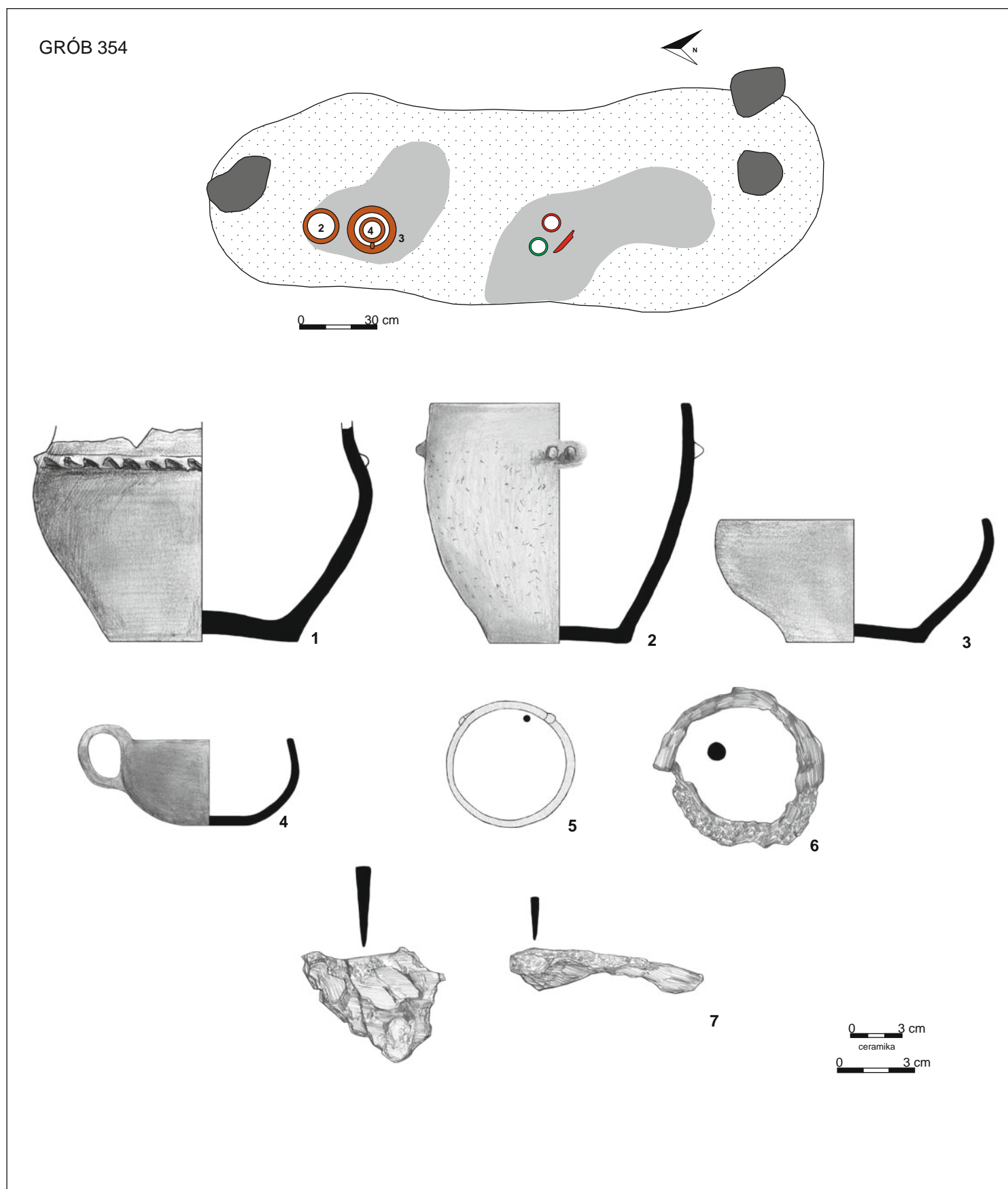

Tablica 220. Grób 354: rzut na poziomie 0,8 m; 1-4 – glina, 5 – brąz, 6-7 – żelazo  
 Plate 220. Grave 354: plan at 0.8 m; 1-4 – clay, 5 – bronze, 6-7 – iron

GRÓB 355

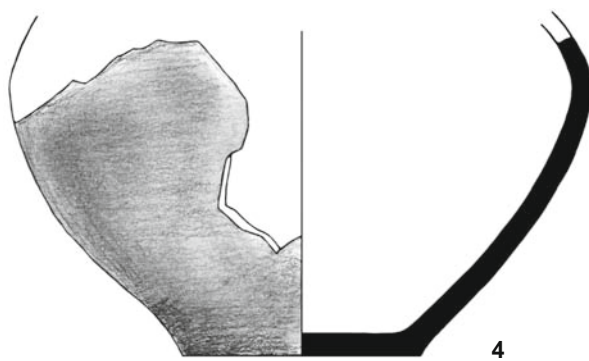
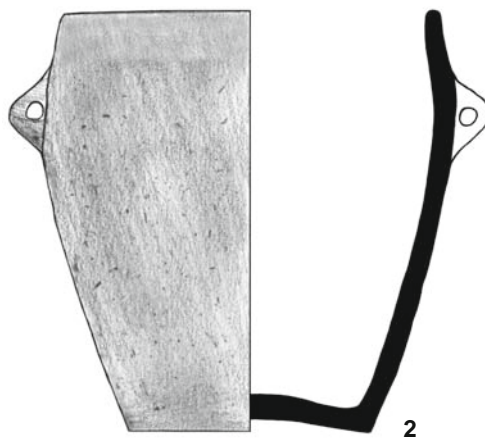
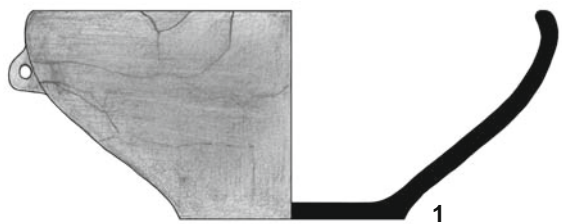
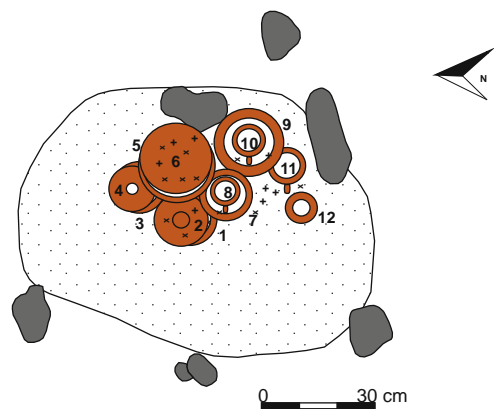

0 3 cm  
ceramika

Tablica 221. Grób 355: rzut na poziomie 0,4 m; 1-5 – glina (nr 1-5 to nacz. 2-6 z dok. opisowej i rzutu grobu)  
Plate 221. Grave 355: plan at 0.4 m; 1-5 – clay (nos 1-5 are vessels marked as nos 2-6 in the description and plan of the grave)

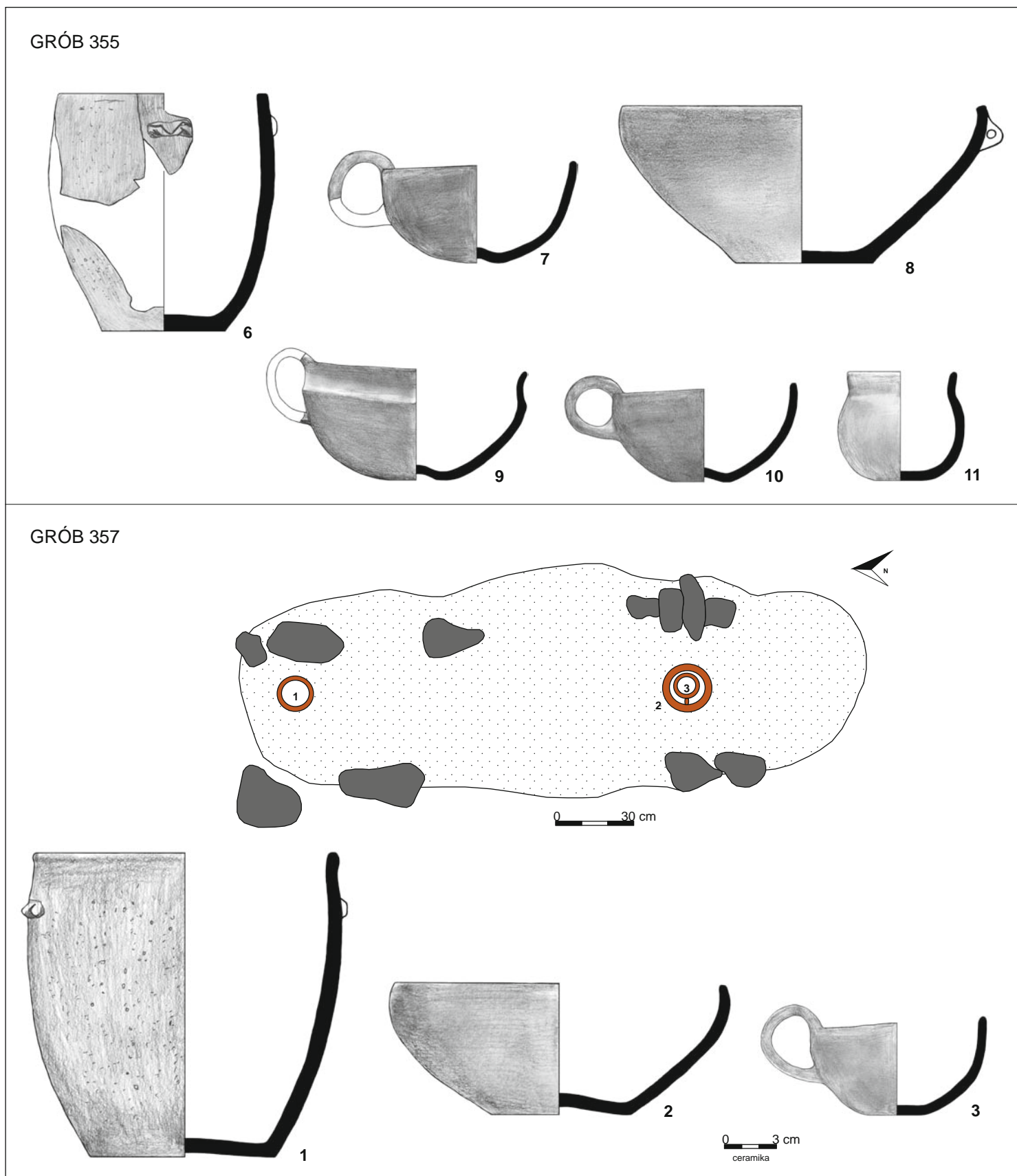

Tablica 222. Grób 355: 6–11 – glina (nr 6–11 to naczyń 7–12 z dok. opisowej i rzutu grobu). Grób 357: rzut na poziomie 0,8 m; 1–3 – glina  
 Plate 222. Grave 355: 6–11 – clay (nos 6–11 are vessels marked as nos 7–12 in the description and plan of the grave). Grave 357: plan at 0.8 m; 1–3 – clay

GRÓB 358

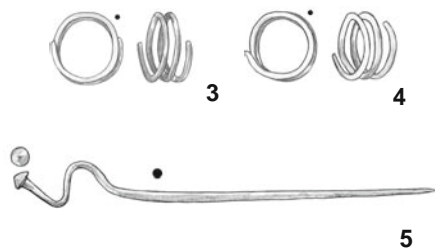
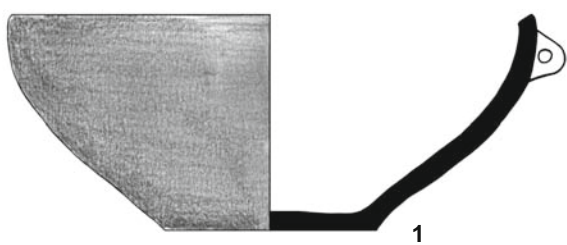
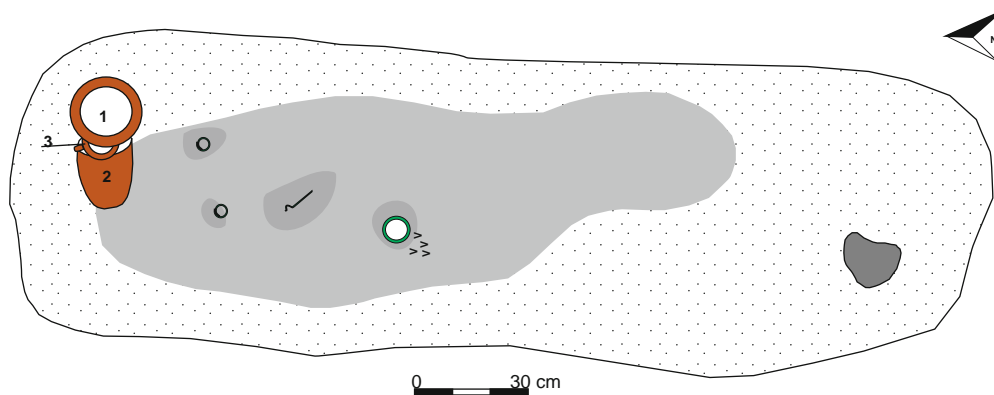

495 TABLICE

GRÓB 359

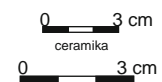
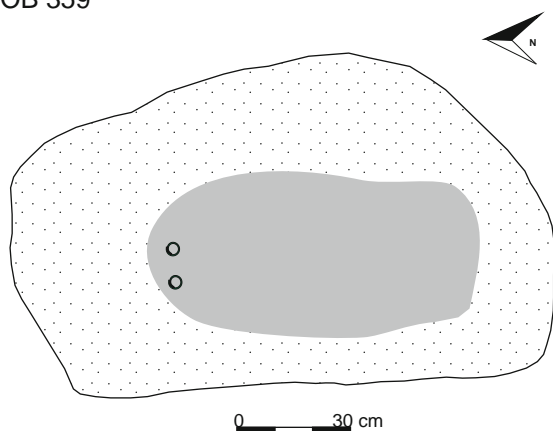

Tablica 223. Grób 358: rzut na poziomie 1,1 m; 1-2 – glina, 3-6 – brąz. Grób 359: rzut na poziomie 0,6 m; 1 – glina, 2-3 – brąz  
 Plate 223. Grave 358: plan at 1.1 m; 1-2 – clay, 3-6 – bronze. Grave 359: plan at 0.6 m; 1 – clay, 2-3 – bronze



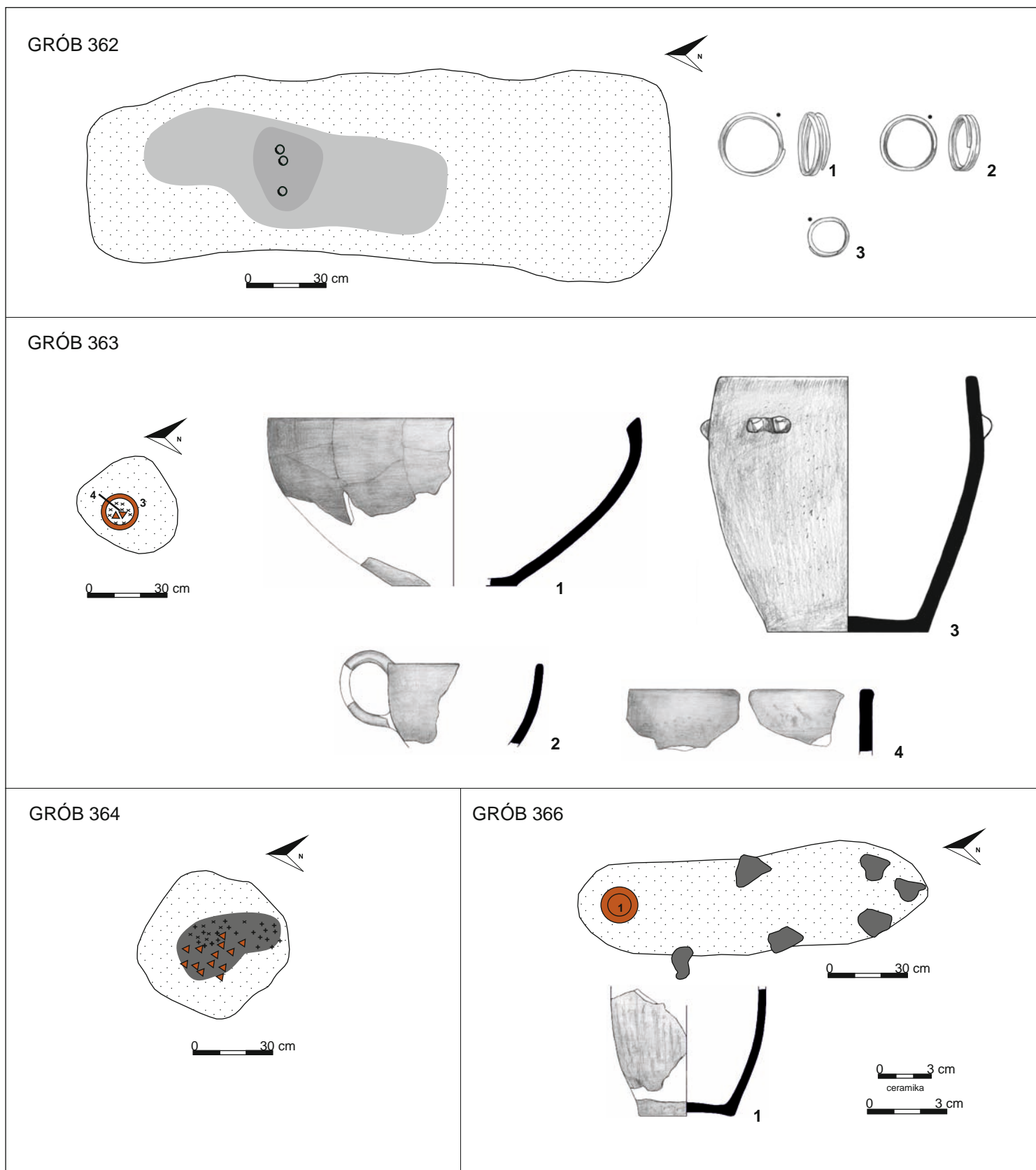

Tablica 224. Grób 362: rzut na poziomie 0,6 m; 1–3 – brąz. Grób 363: rzut na poziomie 0,6 m; 1–4 – glina. Grób 364: rzut na poziomie 0,5 m. Grób 366: rzut na poziomie 0,5 m; 1 – glina

Plate 224. Grave 362: plan at 0.6 m; 1–3 – bronze. Grave 363: plan at 0.6 m; 1–4 – clay. Grave 364: plan at 0.5 m. Grave 366: plan at 0.5 m; 1 – clay

GRÓB 365



GRÓB 367

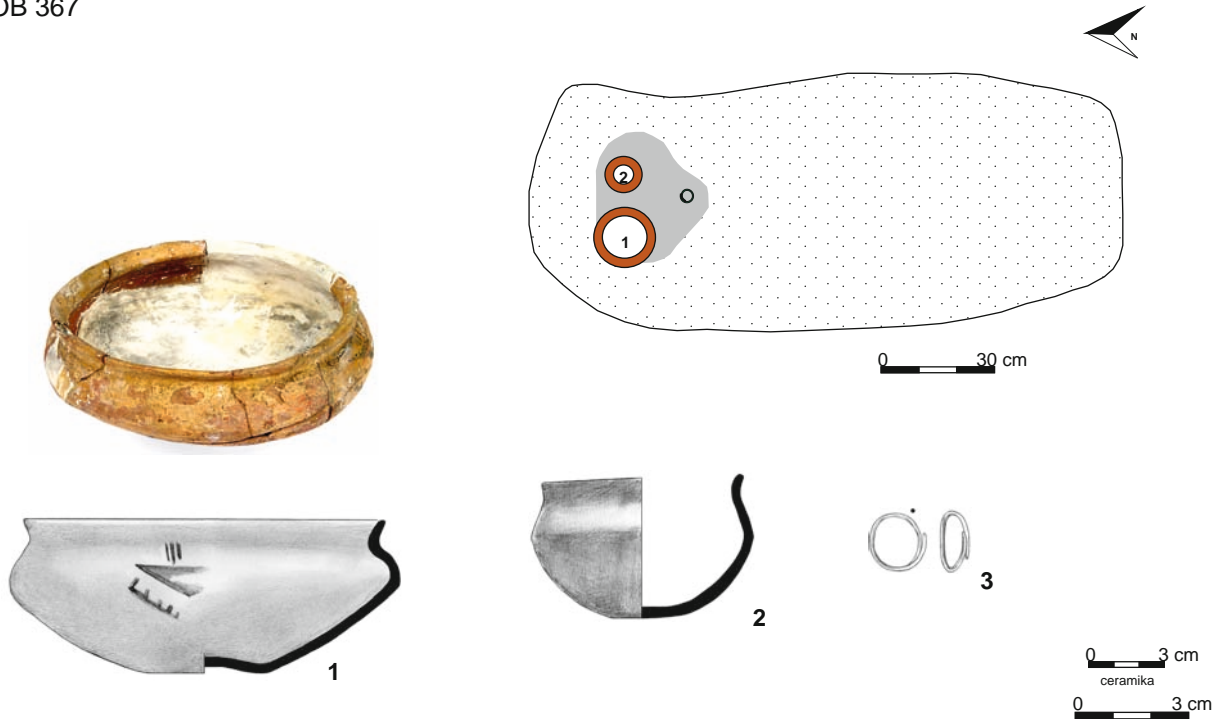

Tablica 225. Grób 365: rzut na poziomie 0,4 m; 1-3 – glina, 6 – brąz. Grób 367: rzut na poziomie 0,6 m; 1-2 – glina, 3 – brąz  
 Plate 225. Grave 365: plan at 0.4 m; 1-3 – clay, 6 – bronze. Grave 367: plan at 0.6 m; 1-2 – clay, 3 – bronze

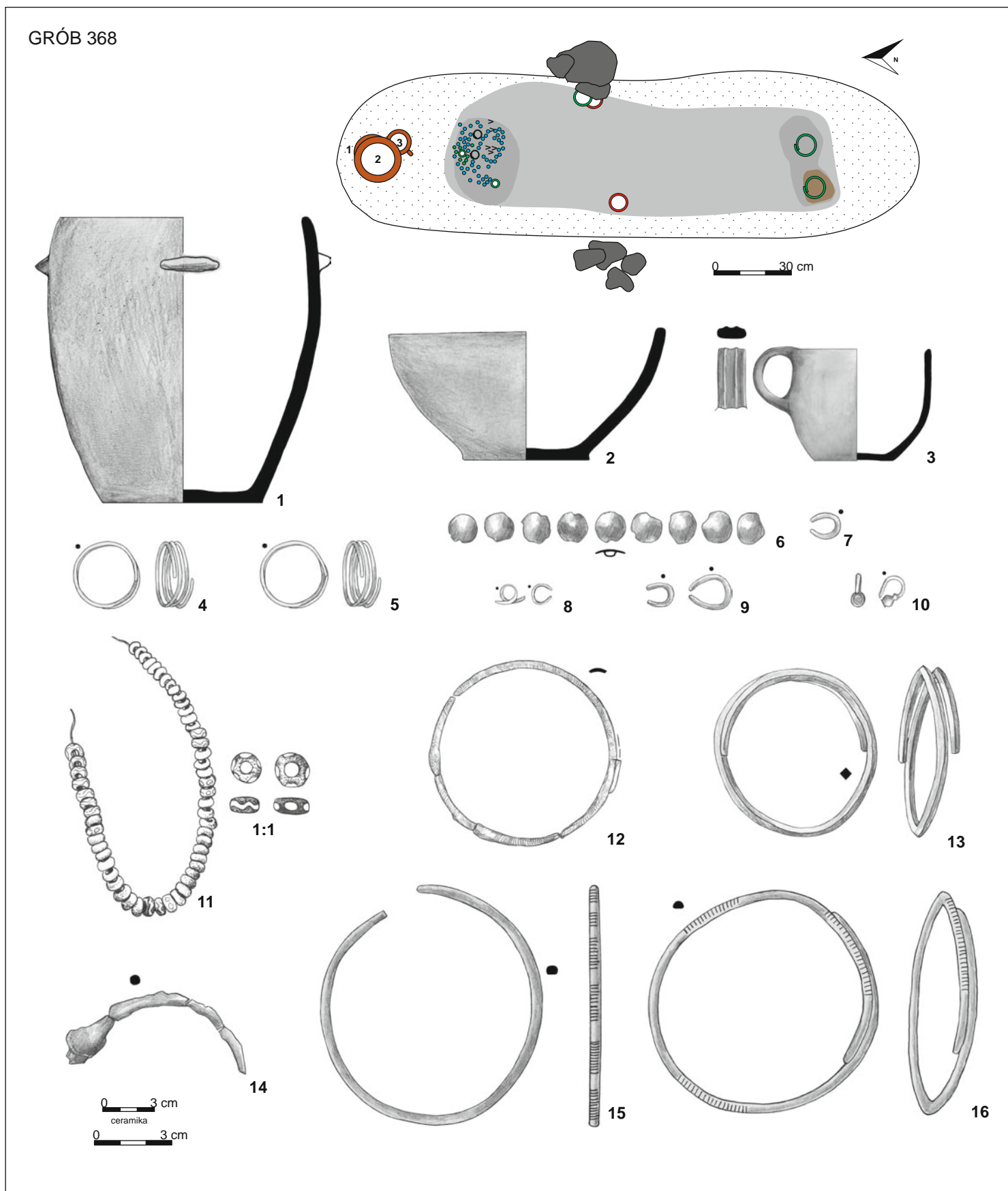

Tablica 226. Grób 368: rzut na poziomie 1,1 m; 1-3 – glina, 4-10, 13, 15-16 – brąz, 11 – szkło, 12, 14 – żelazo  
 Plate 226. Grave 368: plan at 1.1 m; 1-3 – clay, 4-10, 13, 15-16 – bronze, 11 – glass, 12, 14 – iron

GRÓB 370

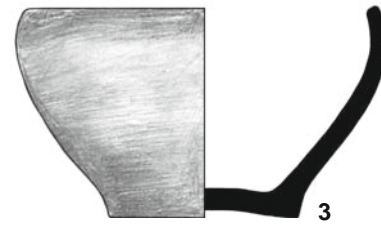
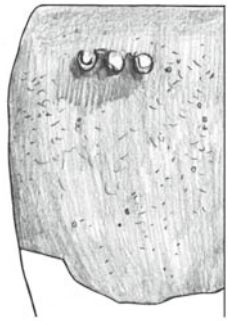
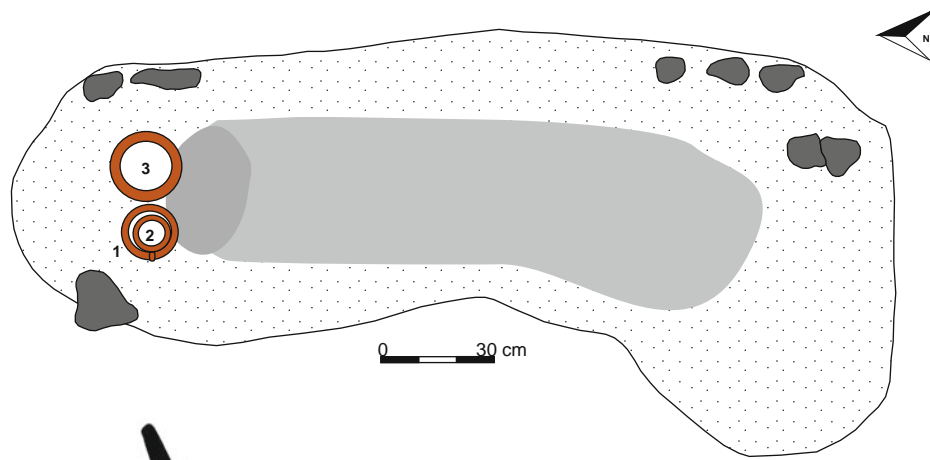

GRÓB 371

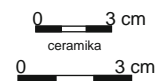
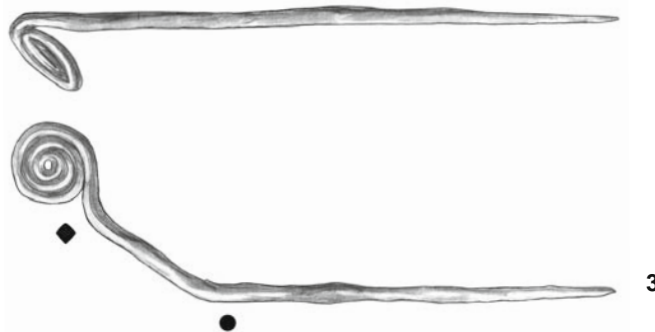
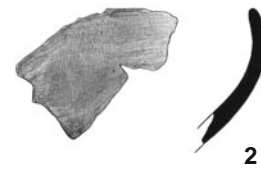
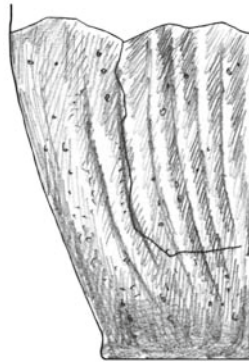
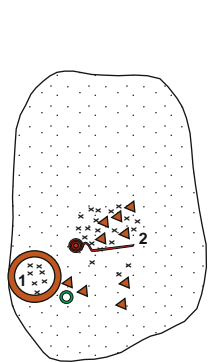

Tablica 227. Grób 370: rzut na poziomie 1 m; 1-3 – glina. Grób 371: rzut na poziomie 0,3 m; 1-2 – glina, 3 – żelazo, 4 – brąz  
 Plate 227. Grave 370: plan at 1 m; 1-3 – clay. Grave 371: plan at 0.3 m; 1-2 – clay, 3 – iron, 4 – bronze

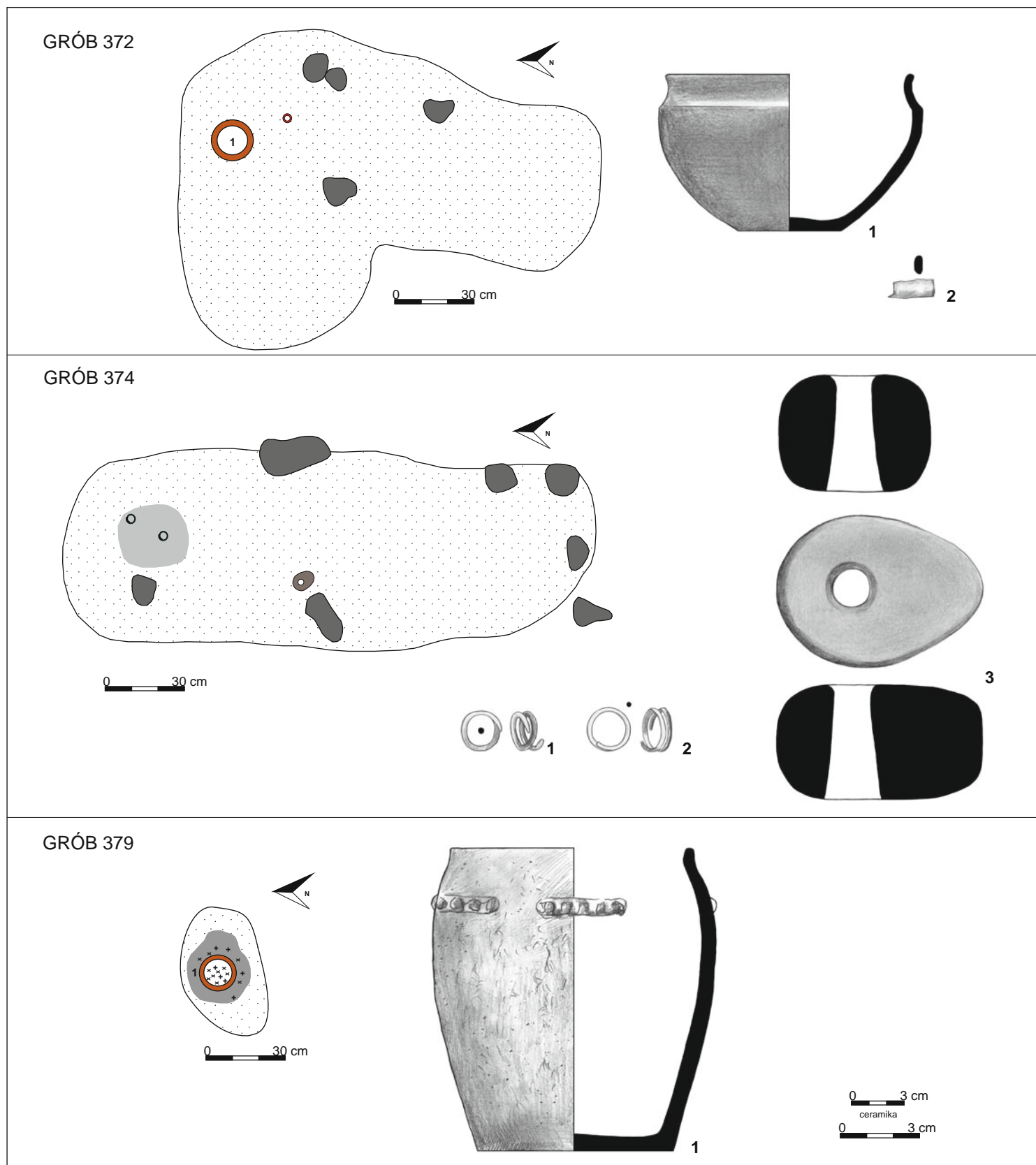

Tablica 228. Grób 372: rzut na poziomie 0,5 m; 1 – glina, 2 – żelazo. Grób 374: rzut na poziomie 0,6 m; 1-2 – brąz, 3 – kamień.  
 Grób 379: rzut na poziomie 0,25 m; 1 – glina  
 Plate 228. Grave 372: plan at 0.5 m; 1 – clay, 2 – iron. Grave 374: plan at 0.6 m; 1-2 – bronze, 3 – stone. Grave 379: plan at 0.25 m; 1 – clay

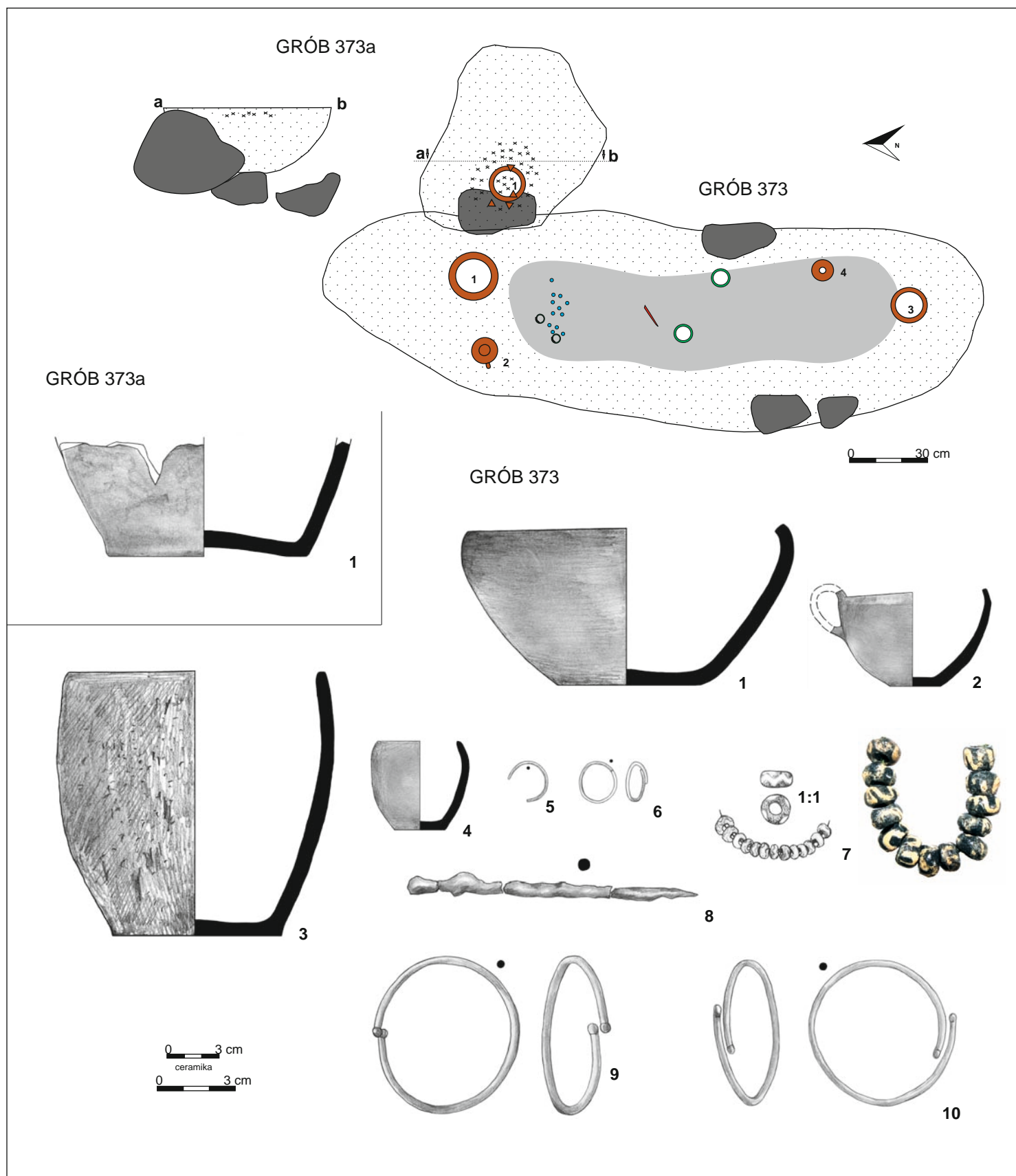

Tablica 229. Grób 373a: rzut na poziomie 0,3 m, profil E, 1 – glina. Grób 373: rzut na poziomie 0,7 m; 1–4 – glina, 5–6, 9–10 – brąz, 7 – szkło, 8 – żelazo  
 Plate 229. Grave 373a: plan at 0.3 m, section E, 1 – clay. Grave 373: plan at 0.7 m; 1–4 – clay, 5–6, 9–10 – bronze, 7 – glass, 8 – iron

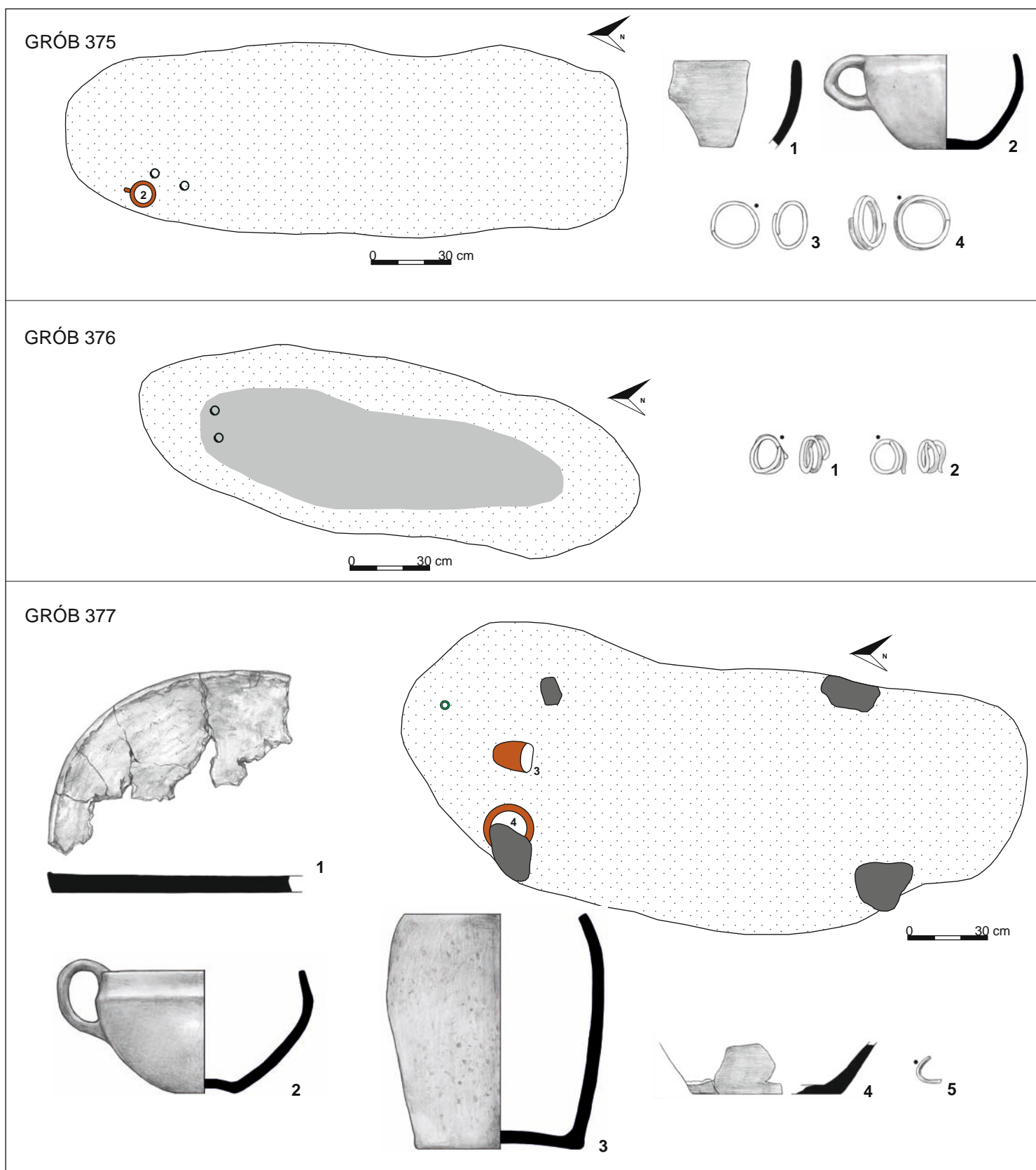

Tablica 230. Grób 375: rzut na poziomie 0,6 m; 1-2 – glina, 3-4 – brąz. Grób 376: rzut na poziomie 0,8 m; 1-2 – brąz. Grób 377: rzut na poziomie 1 m; 1-4 – glina, 5 – brąz

Plate 230. Grave 375: plan at 0.6 m; 1-2 – clay, 3-4 – bronze. Grave 376: plan at 0.8 m; 1-2 – bronze. Grave 377: plan at 1 m; 1-4 – clay, 5 – bronze

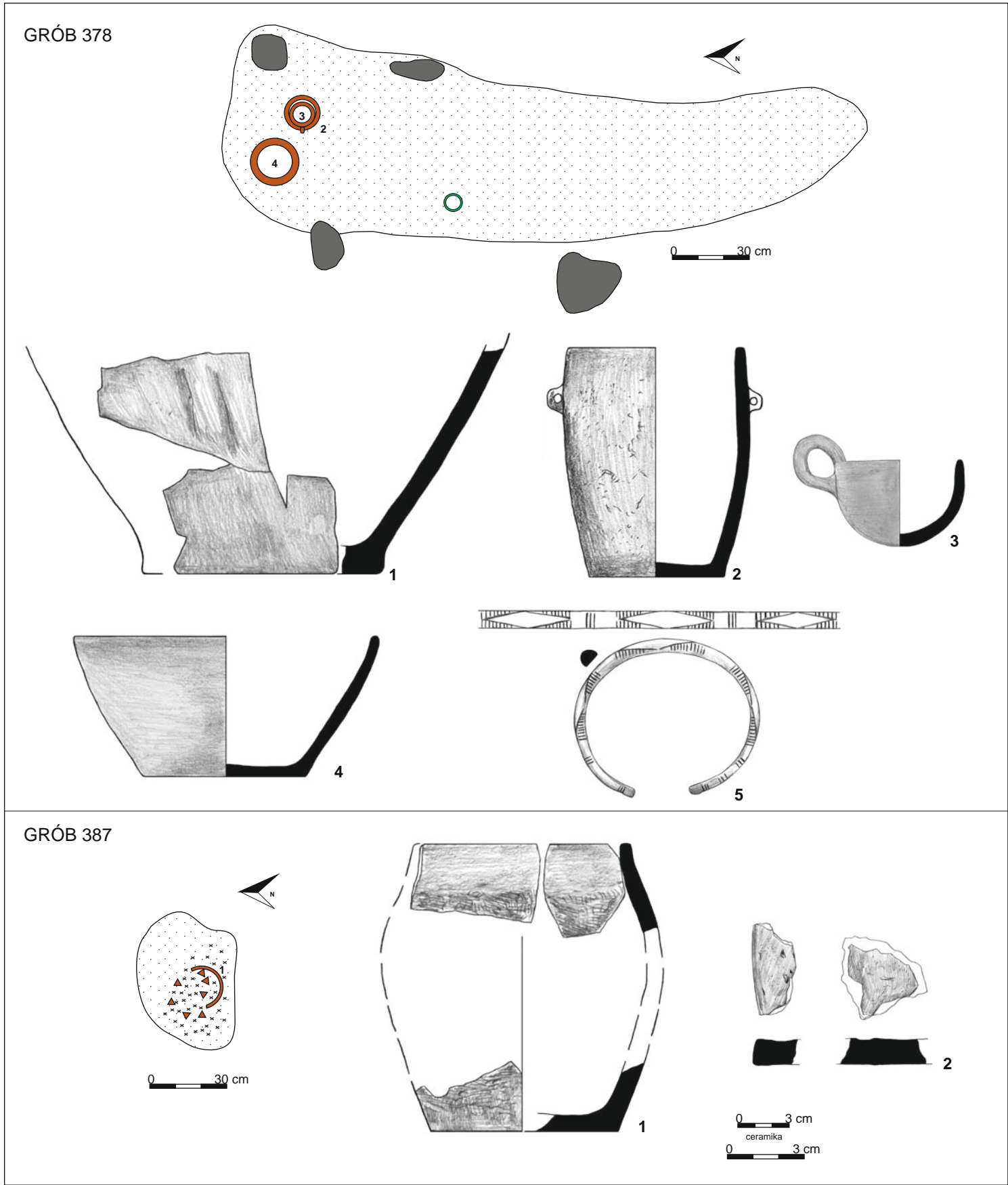

Tablica 231. Grób 378: rzut na poziomie 0,8 m; 1-4 – glina, 5 – brąz. Grób 387: rzut na poziomie 0,3 m; 1-2 – glina  
 Plate 231. Grave 378: plan at 0.8 m; 1-4 – clay, 5 – bronze. Grave 387: plan at 0.3 m; 1-2 – clay



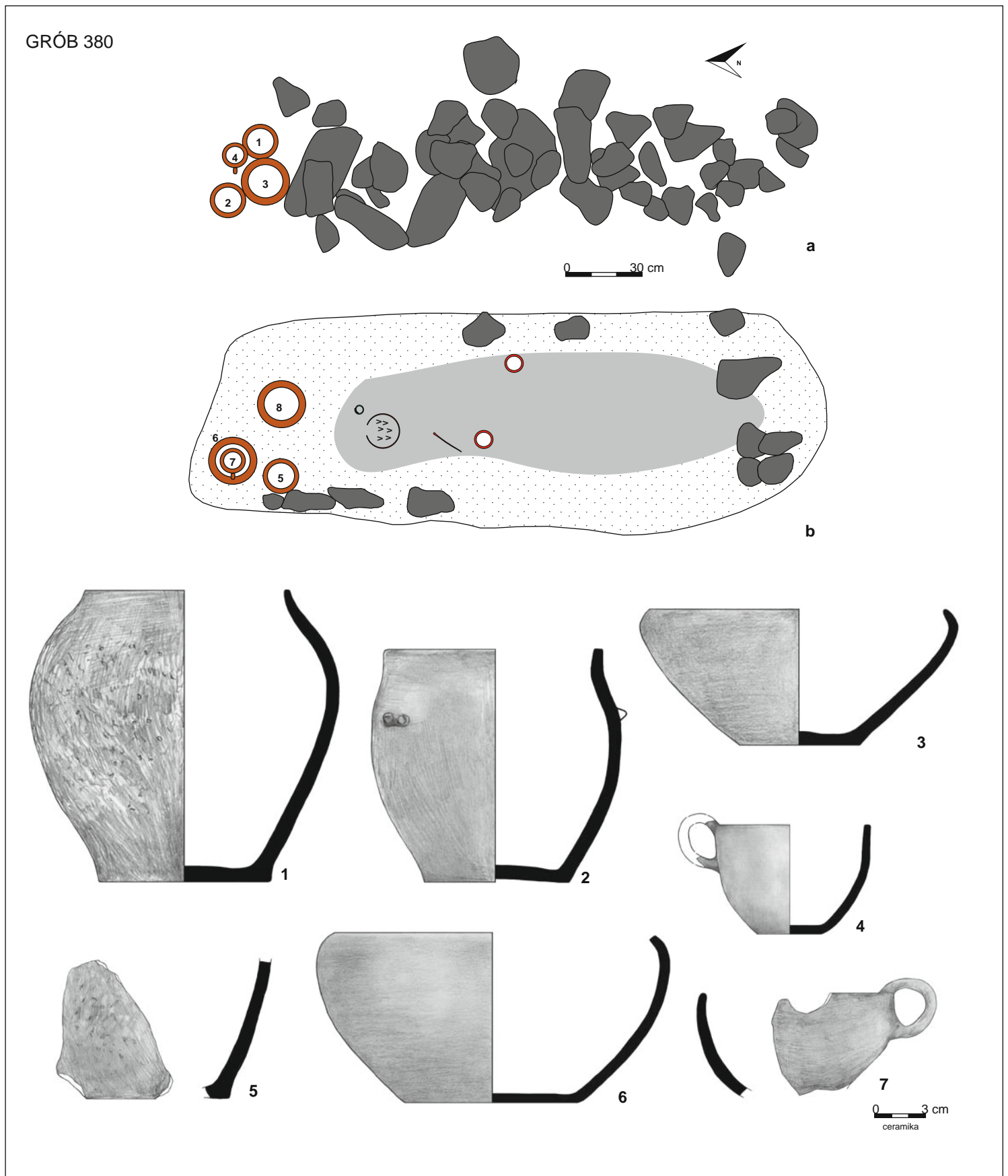

Tablica 232. Grób 380: a – rzut na poziomie 0,3 m, b – rzut na poziomie 0,8 m; 1–7 – glina  
 Plate 232. Grave 380: a – plan at 0.3 m, b – plan at 0.8 m; 1–7 – clay

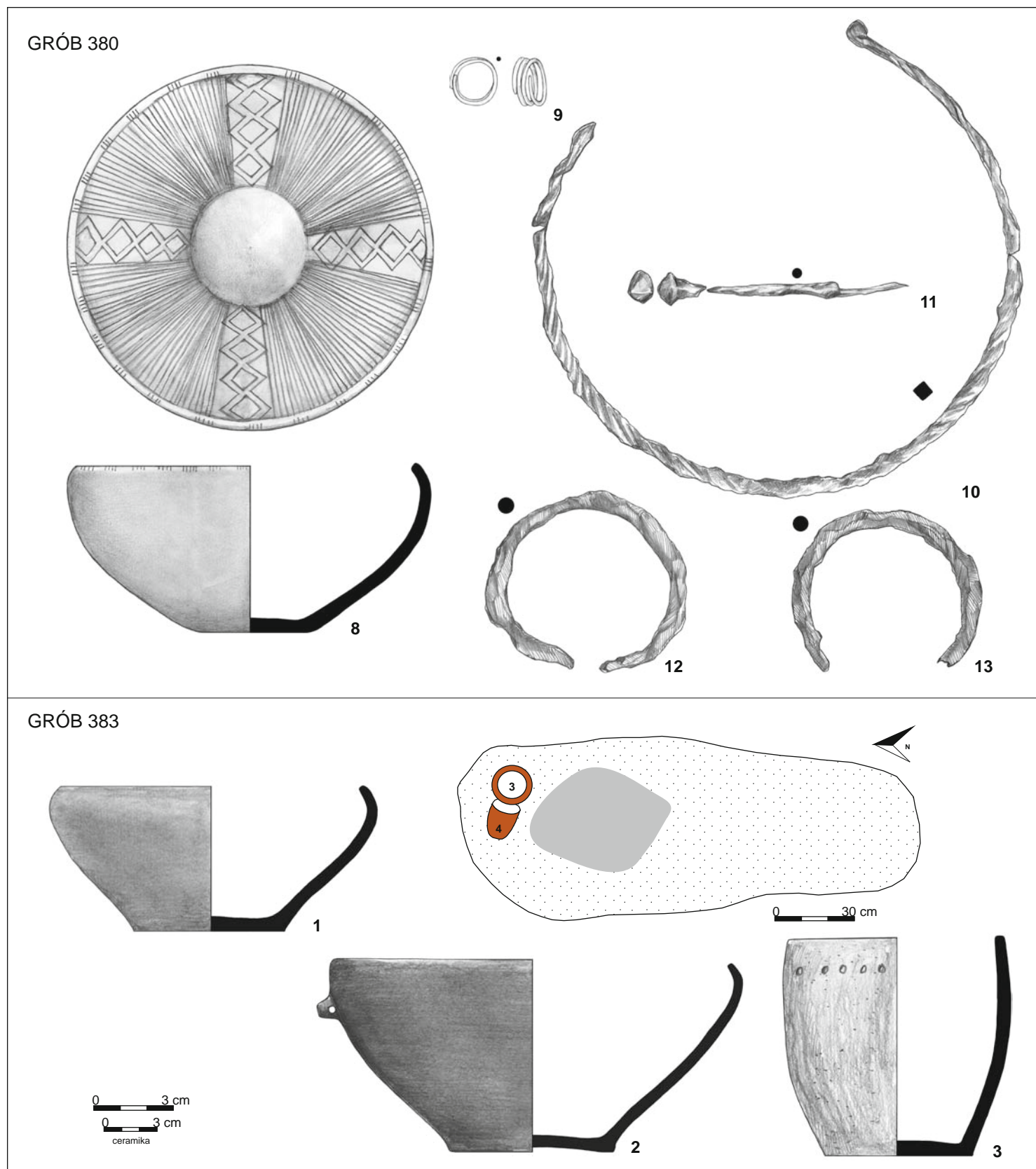

Tablica 233. Grób 380: 8 – glina, 9 – brąz, 10–13 – żelazo. Grób 383: rzut na poziomie 0,9 m; 1–3 – glina (nr 1–3 to nacz. 2–4 z dok. opisowej i rzutu grobu)

Plate 233. Grave 380: 8 – clay, 9 – bronze, 10–13 – iron. Grave 383: plan at 0.9 m; 1–3 – clay (nos 1–3 are vessels marked as nos 2–4 in the description and plan of the grave)

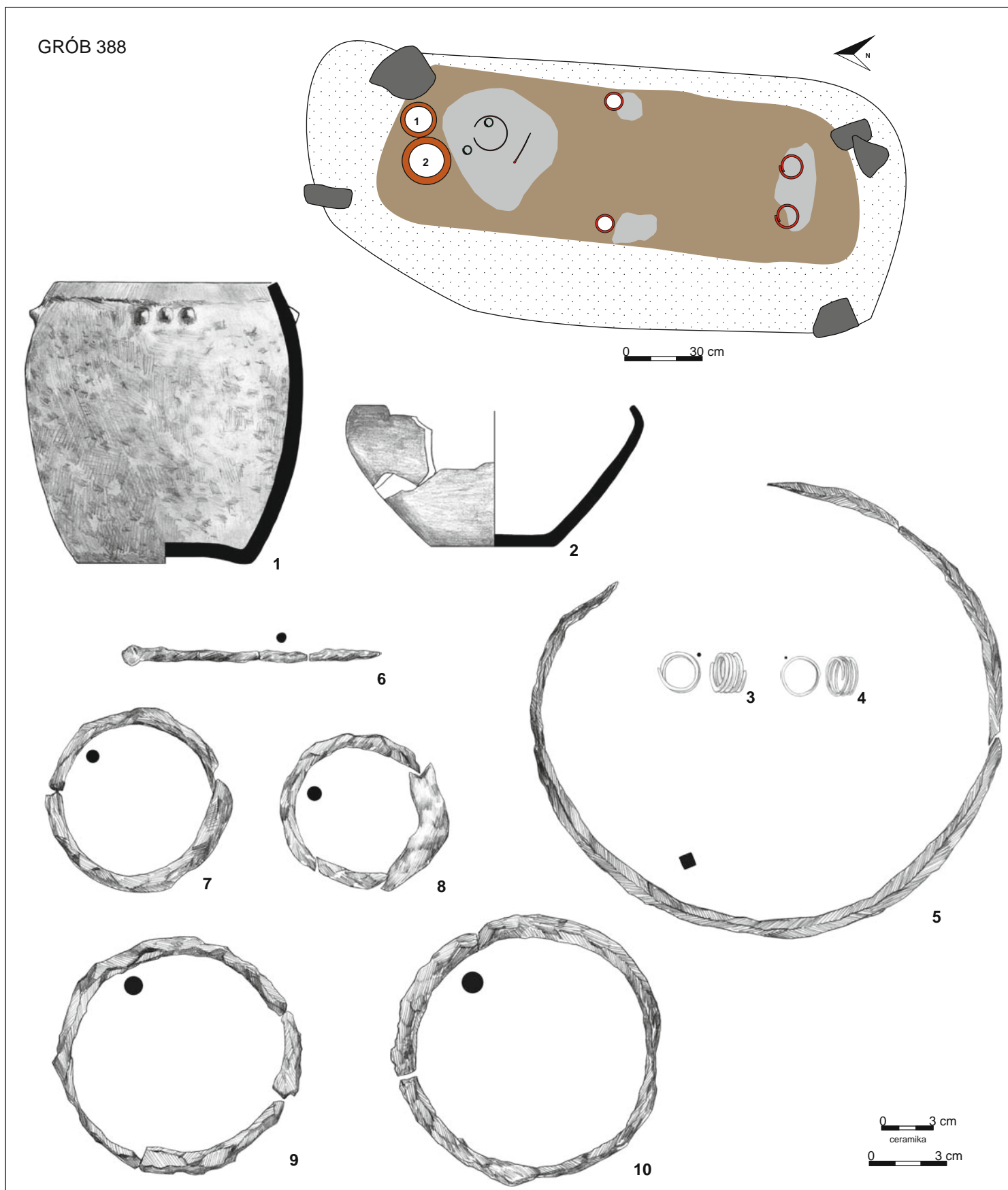

Tablica 234. Grób 388: rzut na poziomie 0,8 m; 1-2 – glina, 3-4 – brąz, 5-10 – żelazo  
 Plate 234. Grave 388: plan at 0.8 m; 1-2 – clay, 3-4 – bronze, 5-10 – iron

GRÓB 389

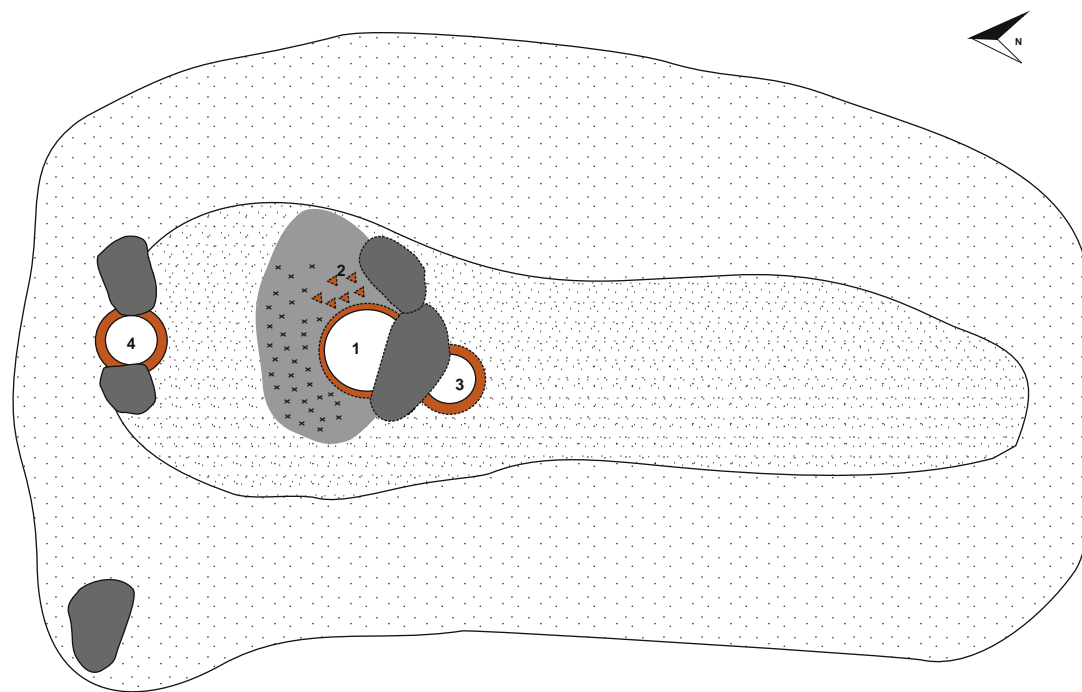

0 30 cm

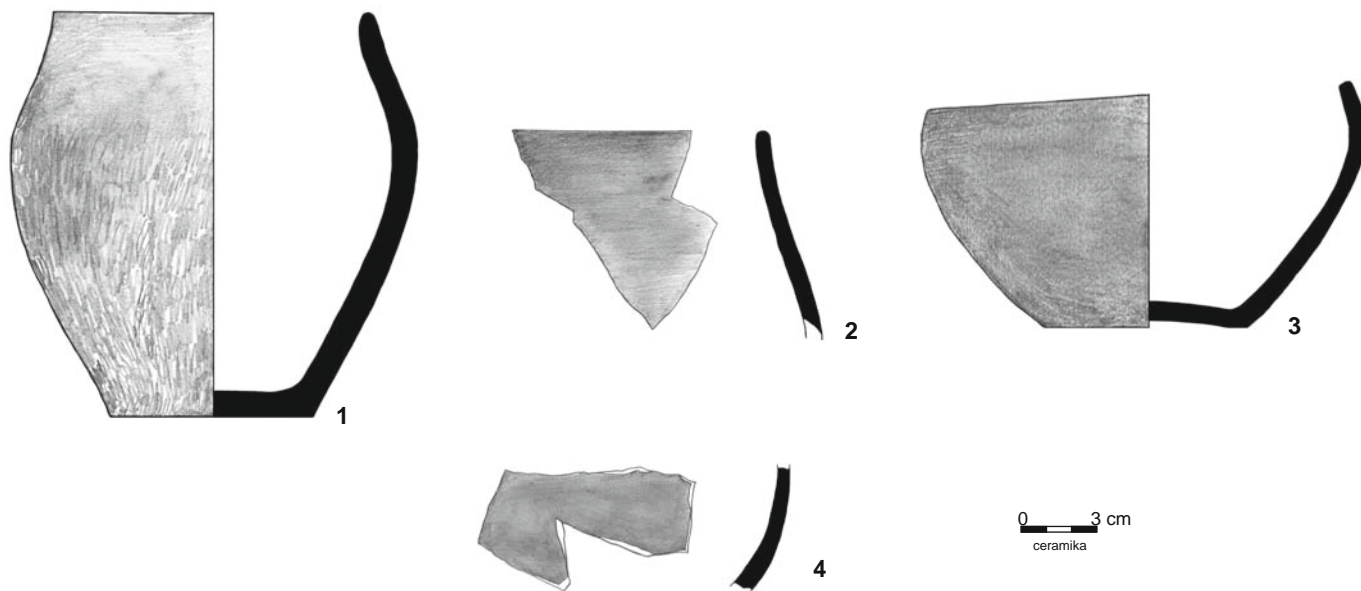

0 3 cm  
ceramika

Tablica 235. Grób 389: rzut na poziomie 0,7 m (linią przerywaną zaznaczono grób jamowy odsonięty na gł. 0,4 m); 1-4 – glina  
Plate 235. Grave 389: plan at 0.7 m (dashed line marks cremation in pit uncovered at a depth of 0.4 m); 1-4 – clay

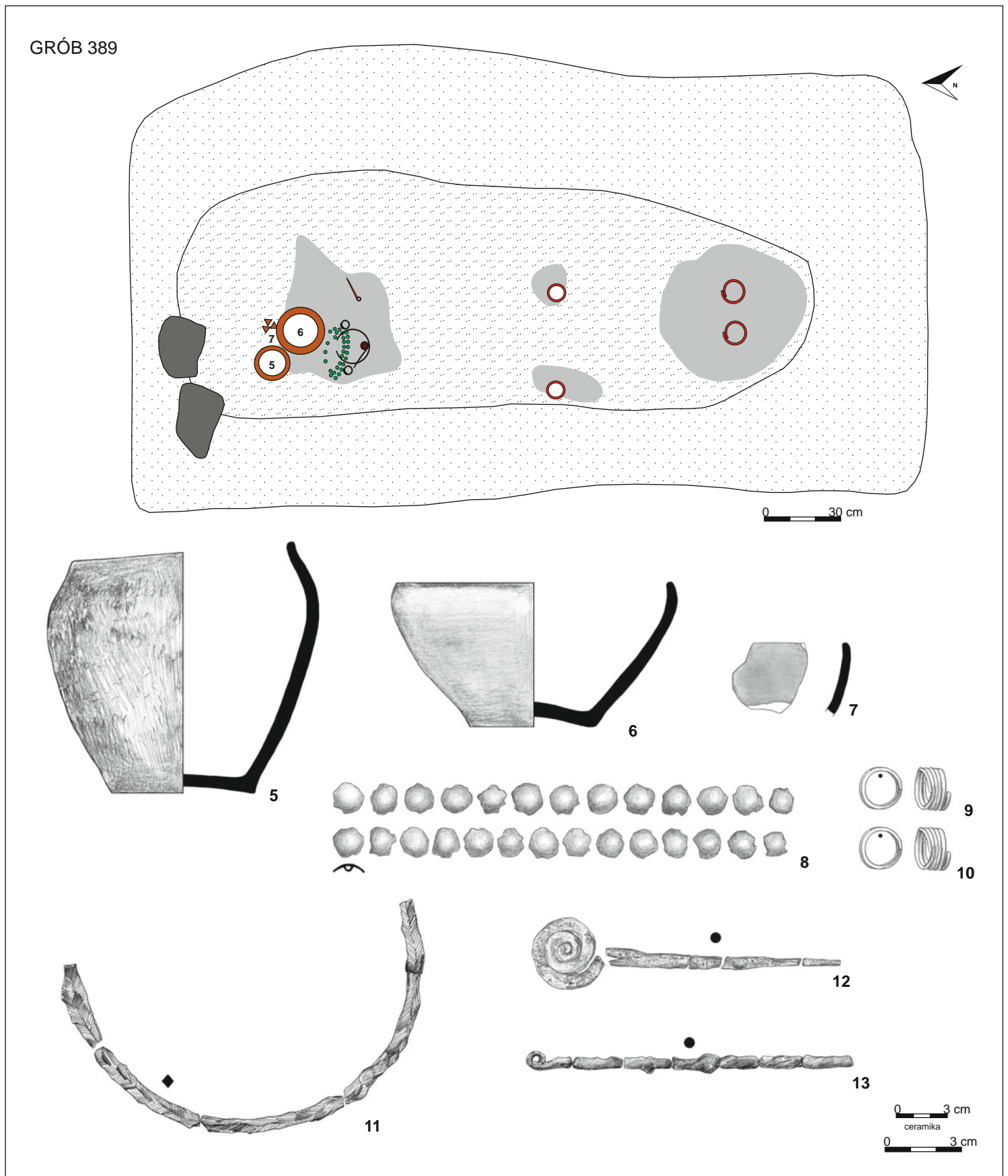

Tablica 236. Grób 389: rzut na poziomie 1,1 m; 5–7 – glina, 8–10 – brąz, 11–13 – żelazo  
 Plate 236. Grave 389: plan at 1.1 m; 5–7 – clay, 8–10 – bronze, 11–13 – iron

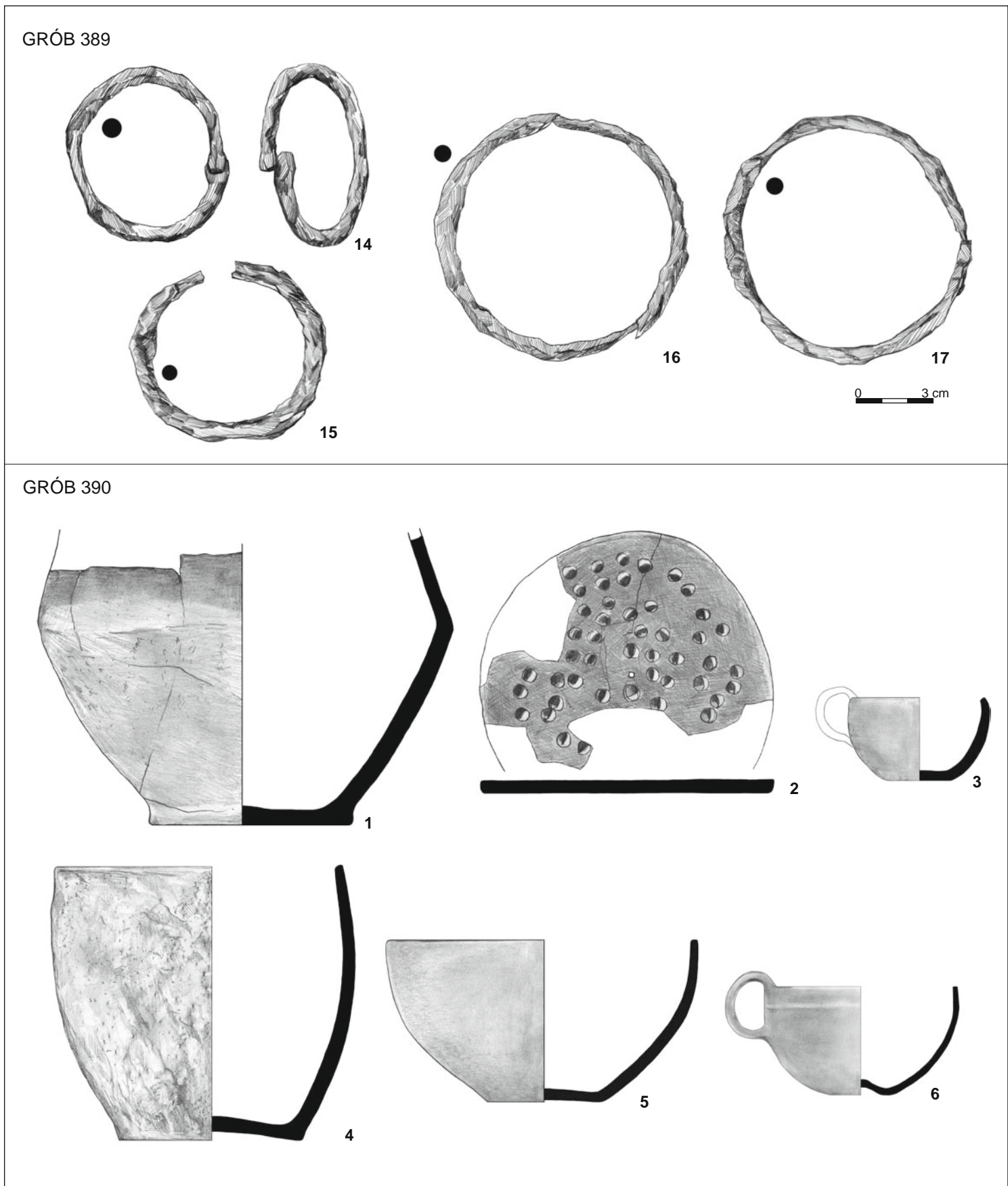

Tablica 237. Grób 389: 14–17 – żelazo. Grób 390: 1–6 – glina (nr 5–6 to nacz. 7–8 z dok. opisowej i rzutu grobu)  
 Plate 237. Grave 389: 14–17 – iron. Grave 390: 1–6 – clay (nos 5–6 are vessels marked as nos 7 and 8 in the description and plan of the grave)

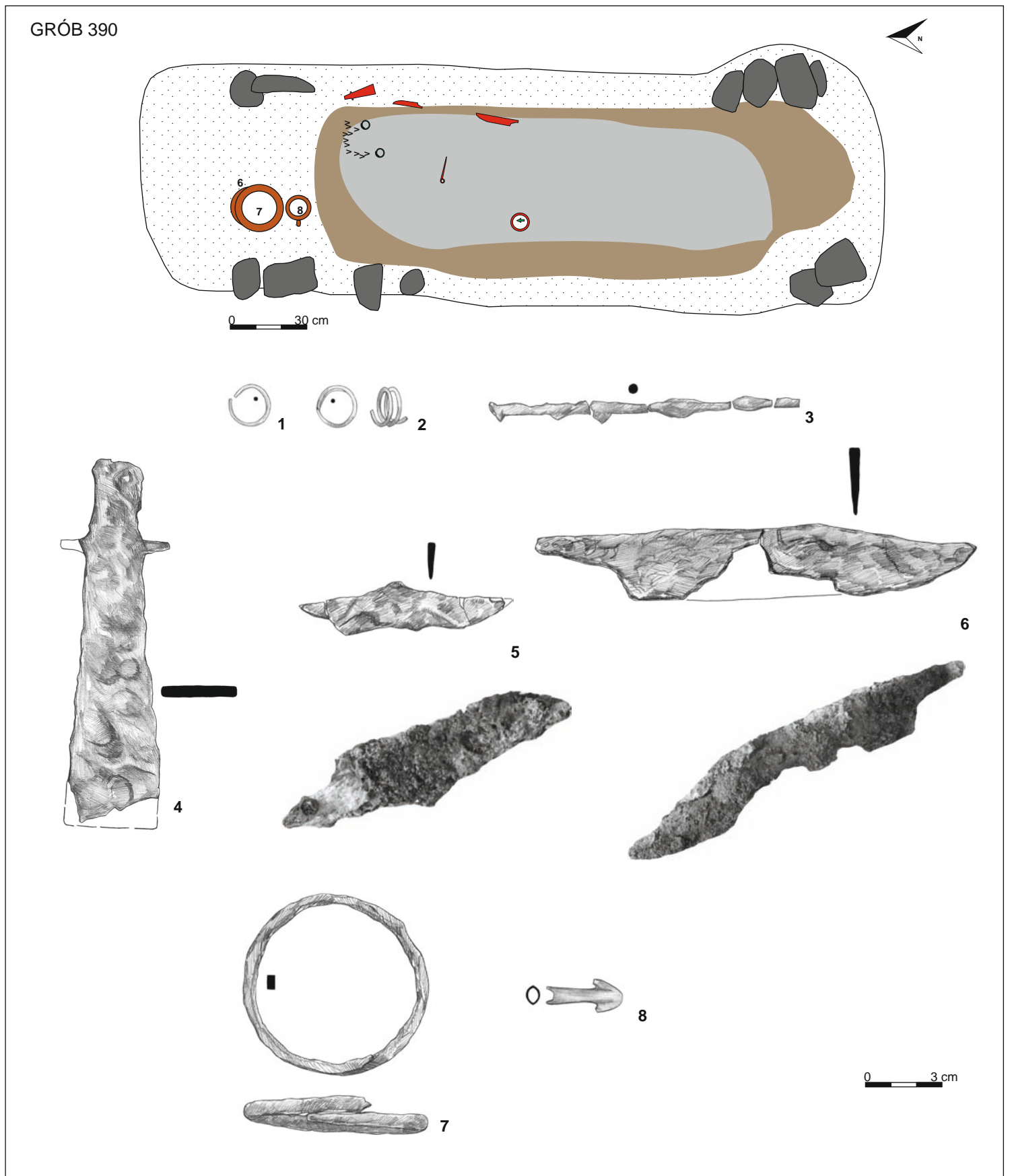

Tablica 238. Grób 390: rzut na poziomie 1 m; 1–2, 8 – brąz, 3–7 – żelazo (fot. z dok. archiwalnej)

Plate 238. Grave 390: plan at 1 m; 1–2, 8 – bronze, 3–7 – iron (photo from archival documentation)

GRÓB 391

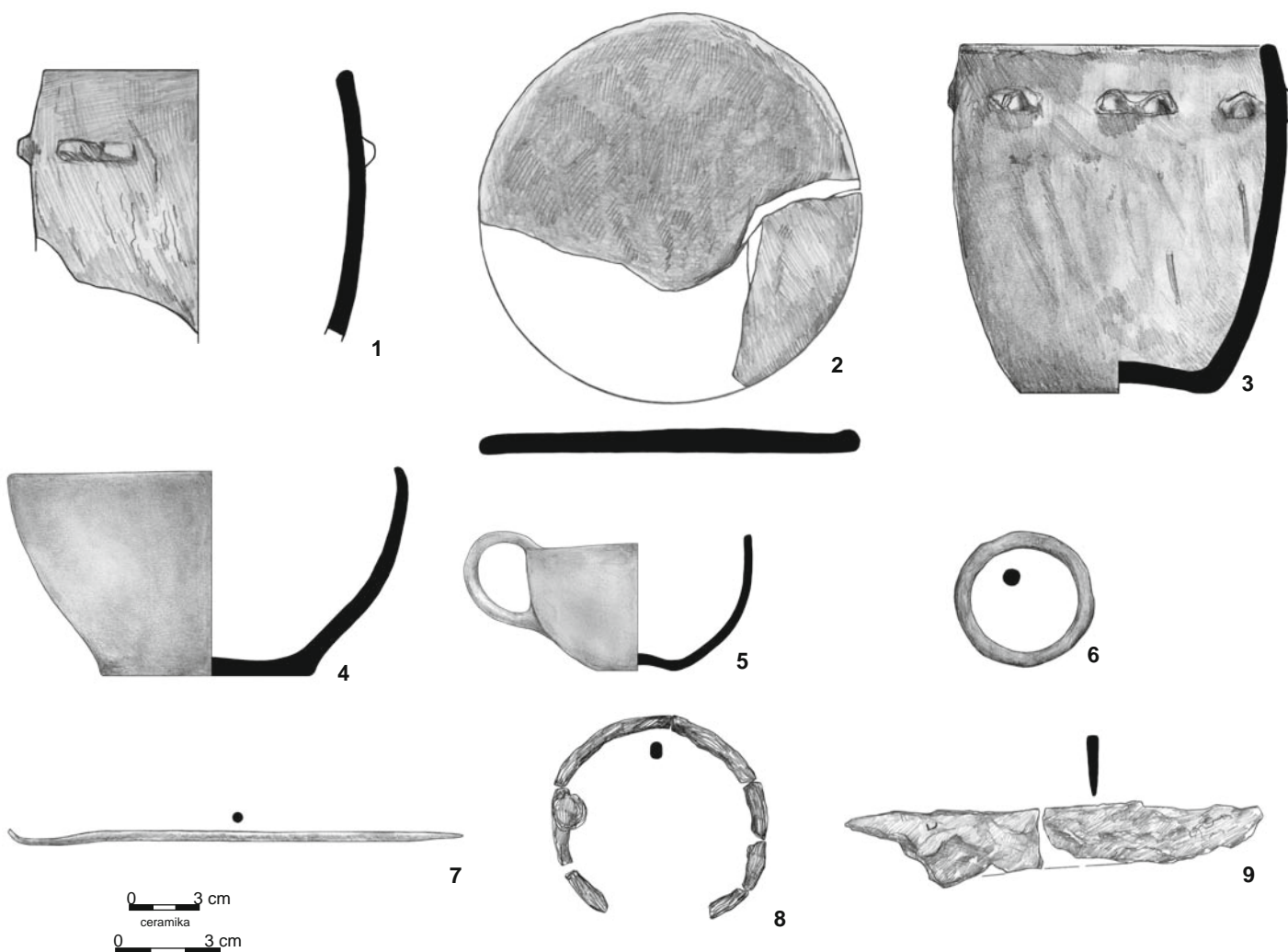
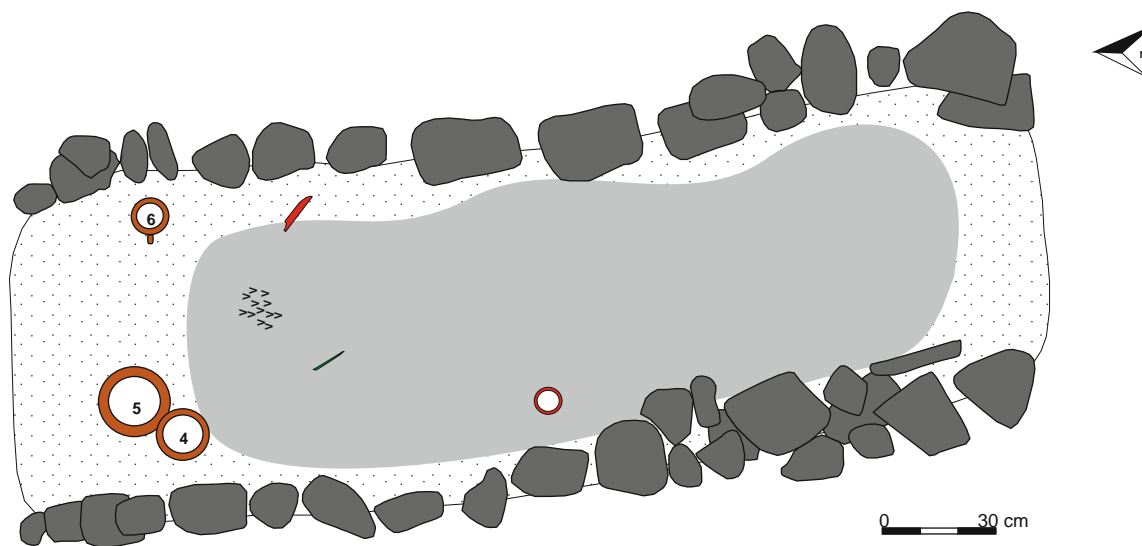

511 TABELICE

Tablica 239. Grób 391: rzut na poziomie 1 m; 1-5 – glina, 6, 8-9– żelazo, 7 – brąz (nr 3-5 to nacz. 4-6 z dok. opisowej i rzutu grobu)  
 Plate 239. Grave 391: plan at 1 m; 1-5 – clay, 6, 8-9– iron, 7 – bronze (nos 3-5 are vessels marked as nos 4-6 in the description and plan of the grave)



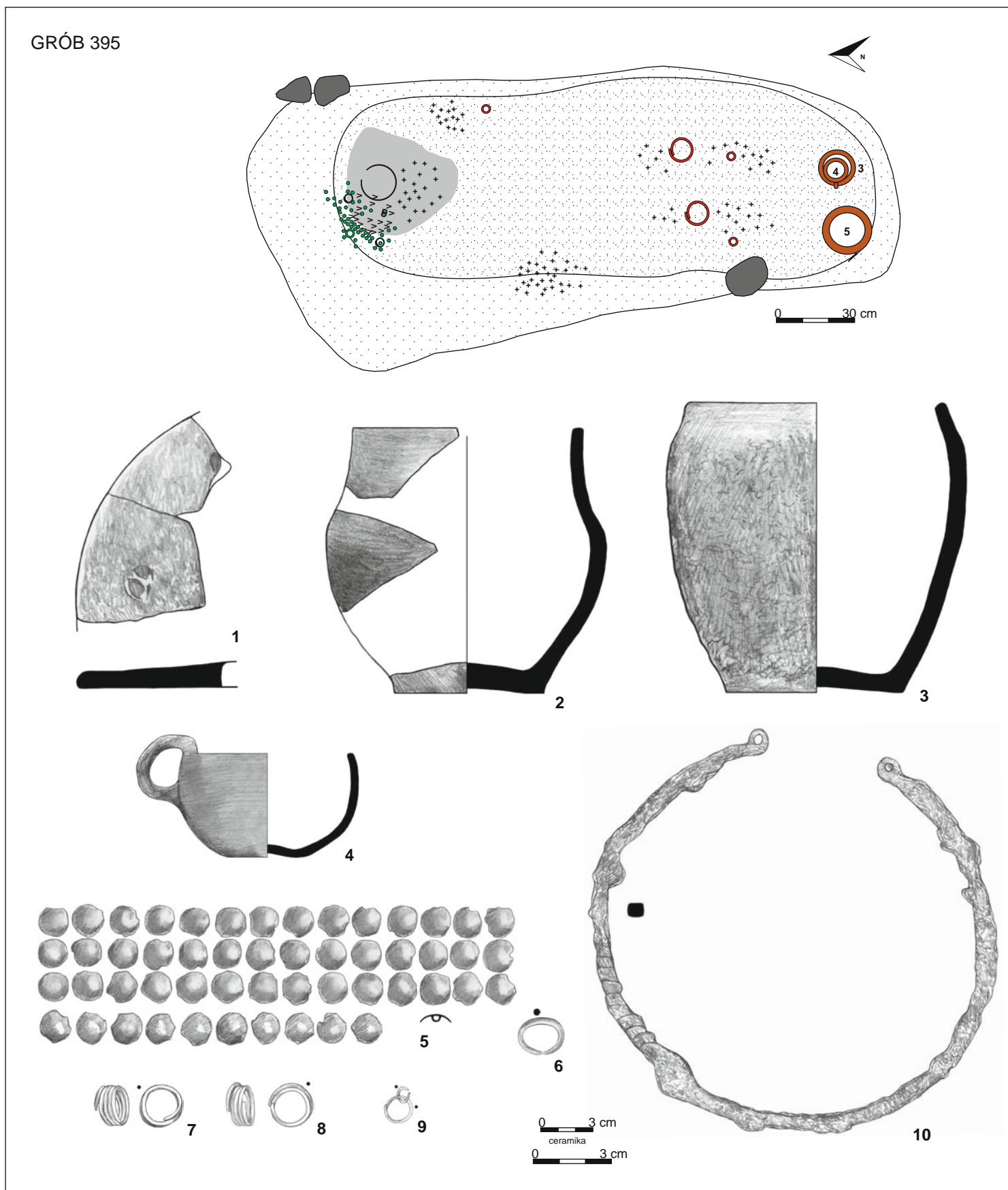

Tablica 240. Grób 395: rzut na poziomie 0,8 m; 1-4 – glina, 5-9 – brąz, 10 – żelazo  
 Plate 240. Grave 395: plan at 0.8 m; 1-4 – clay, 5-9 – bronze, 10 – iron

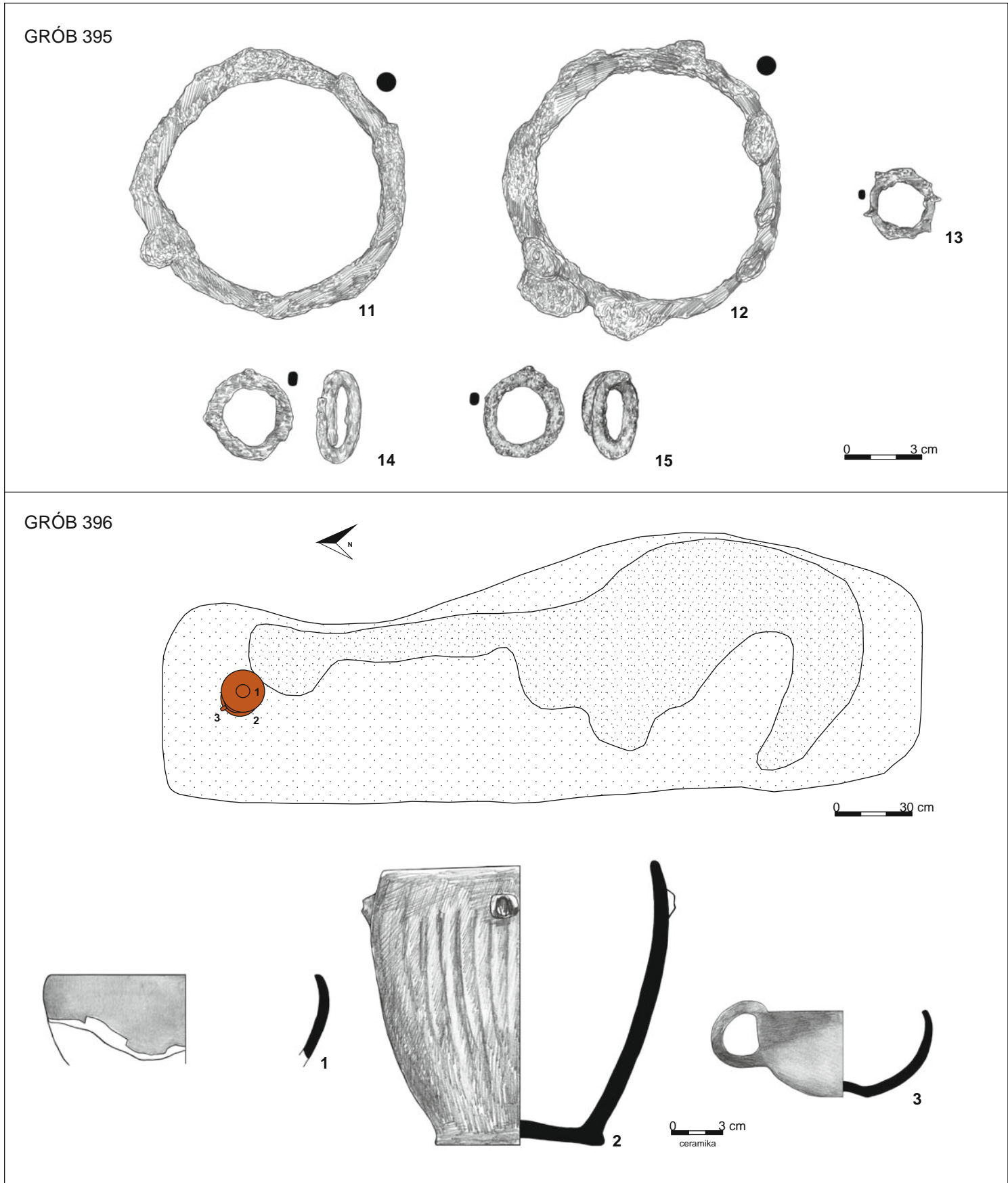

Tablica 241. Grób 395: 11–15 – żelazo. Grób 396: rzut na poziomie 0,7 m; 1–3 – glina  
 Plate 241. Grave 395: 11–15 – iron. Grave 396: plan at 0.7 m; 1–3 – clay

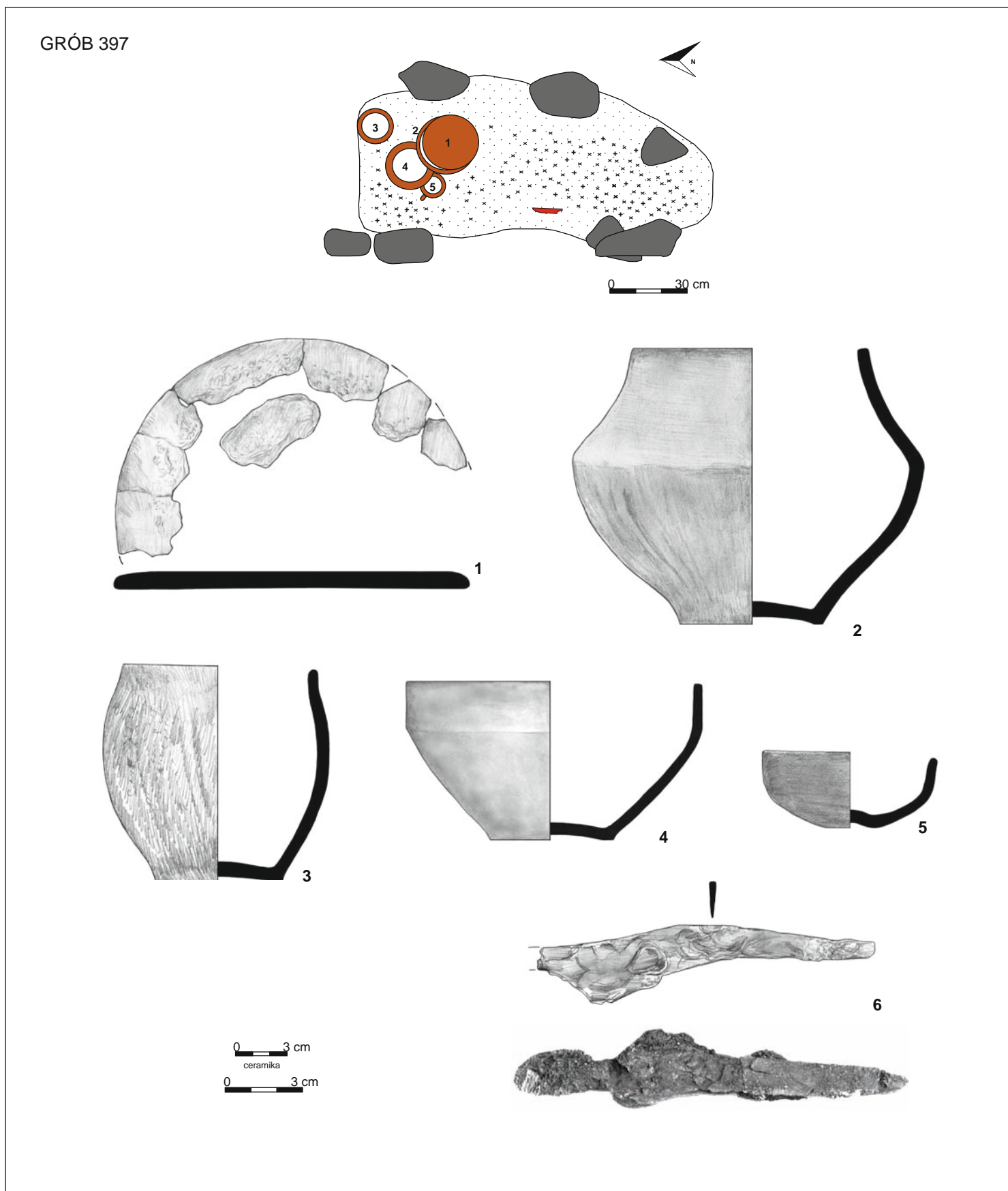

Tablica 242. Grób 397: rzut na poziomie 0,7 m; 1–5 – glina, 6 – żelazo (fot. z dok. archiwalnej)  
 Plate 242. Grave 397: plan at 0.7 m; 1–5 – clay, 6 – iron (photo from archival documentation)

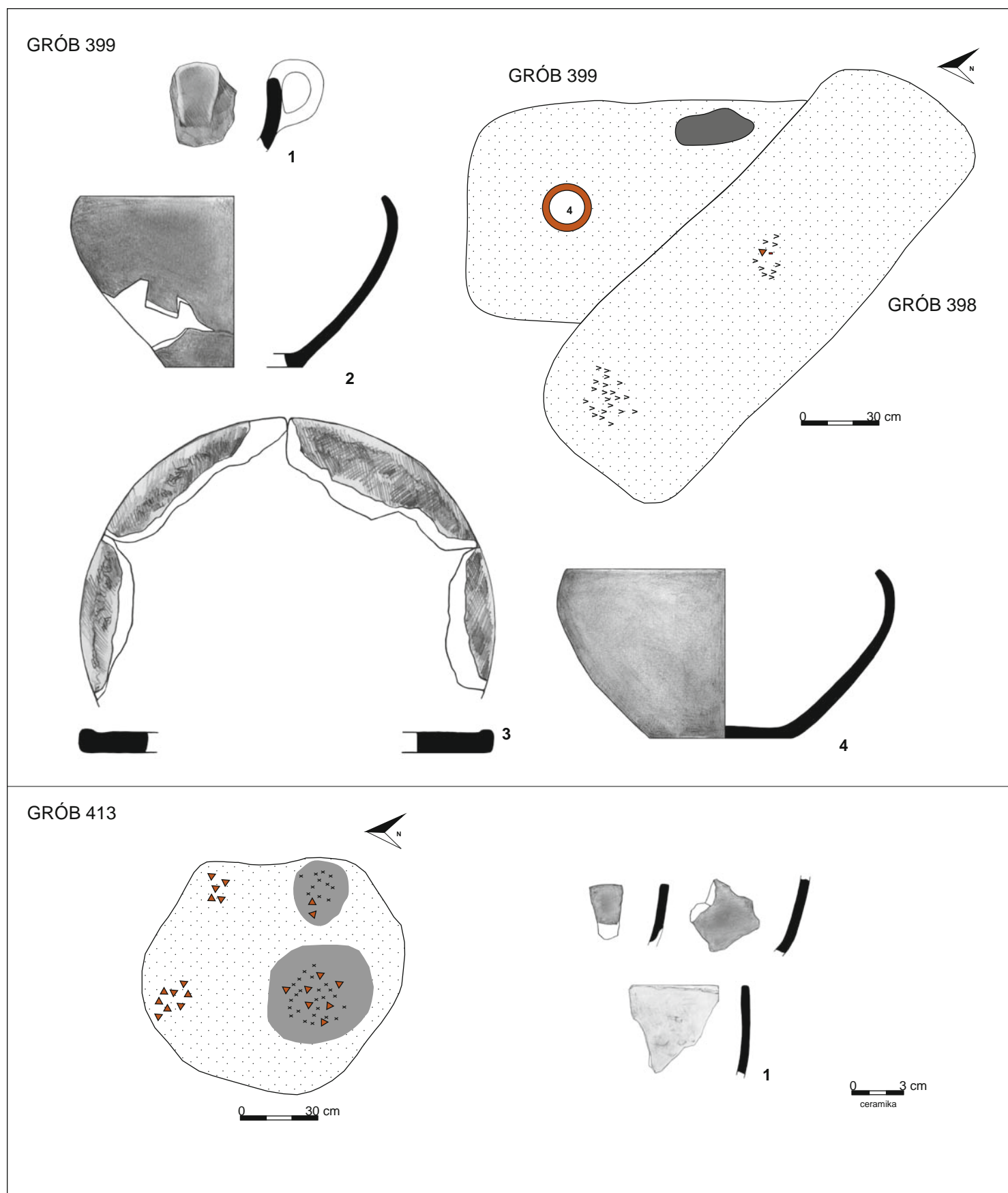

Tablica 243. Grób 398, 399: rzut na poziomie 0,7 m. Grób 399: 1-4 – glina. Grób 413: rzut na poziomie 0,4 m; 1 – glina  
 Plate 243. Graves 398, 399: plan at 0.7 m. Grave 399: 1-4 – clay. Grave 413: plan at 0.4 m; 1 – clay

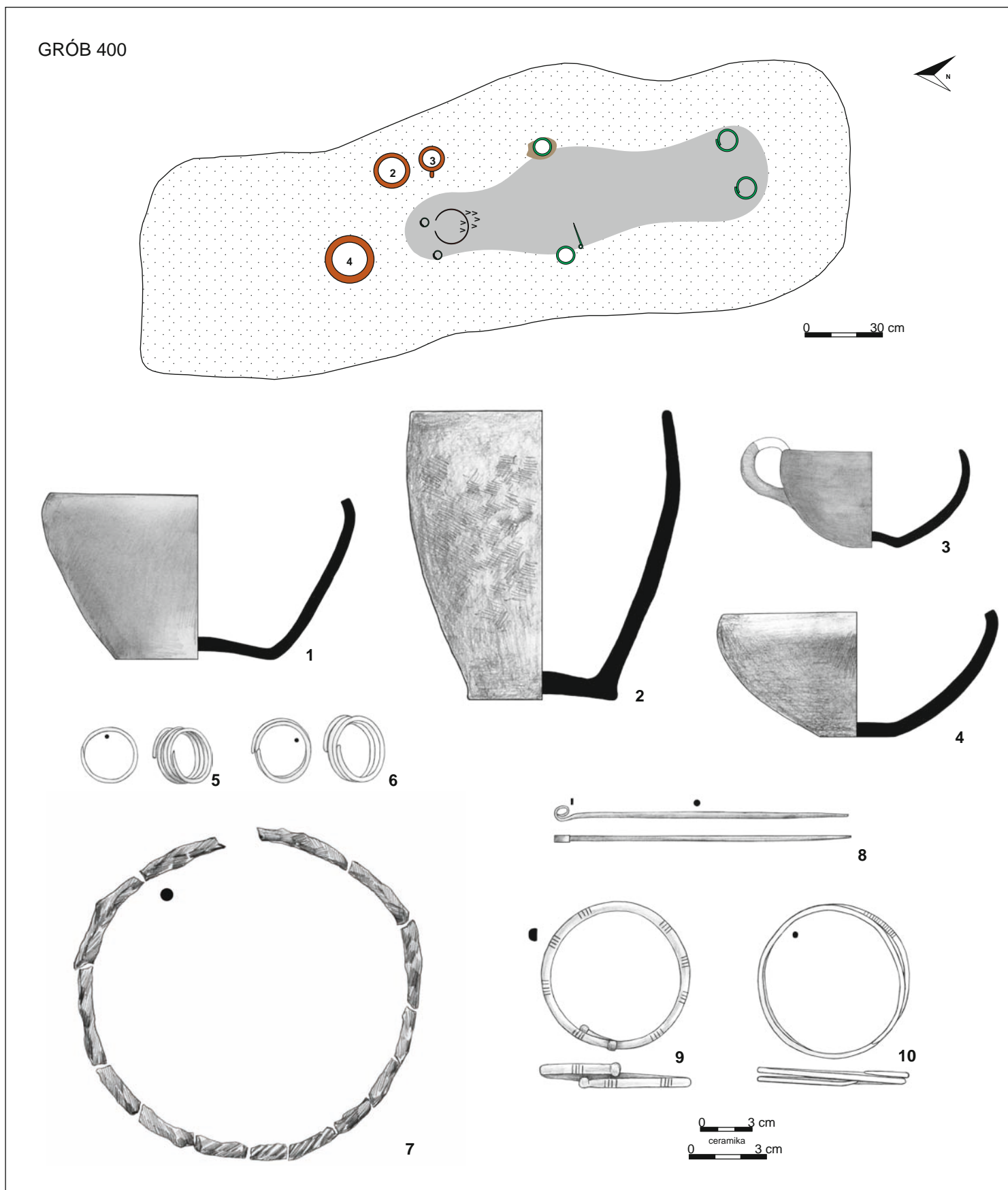

Tablica 244. Grób 400: rzut na poziomie 1,1 m; 1–4 – glina, 5–6, 8, 9–10 – brąz, 7 – żelazo  
 Plate 244. Grave 400: plan at 1.1 m; 1–4 – clay, 5–6, 8, 9–10 – bronze, 7 – iron

GRÓB 400



11

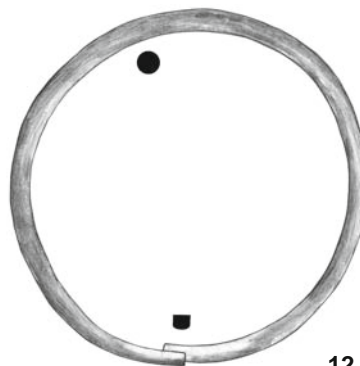

12

0 3 cm

GRÓB 402



1



2

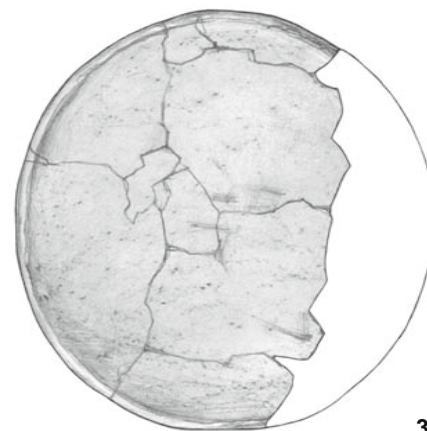

3

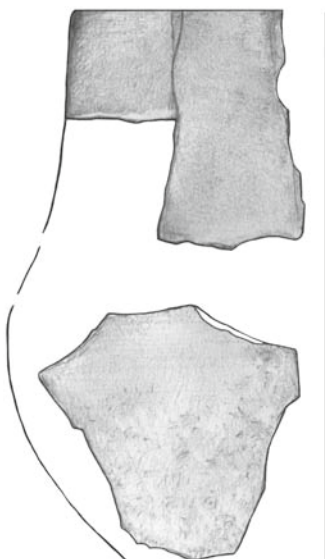

4

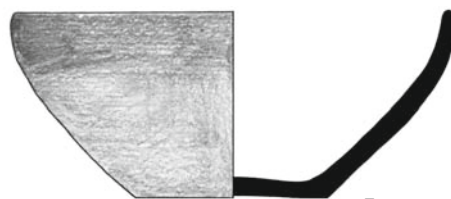

5



6



7

0 3 cm  
ceramika

Tablica 245. Grób 400: 11-12 – brąz. Grób 402: 1-7 – glina  
Plate 245. Grave 400: 11-12 – bronze. Grave 402: 1-7 – clay

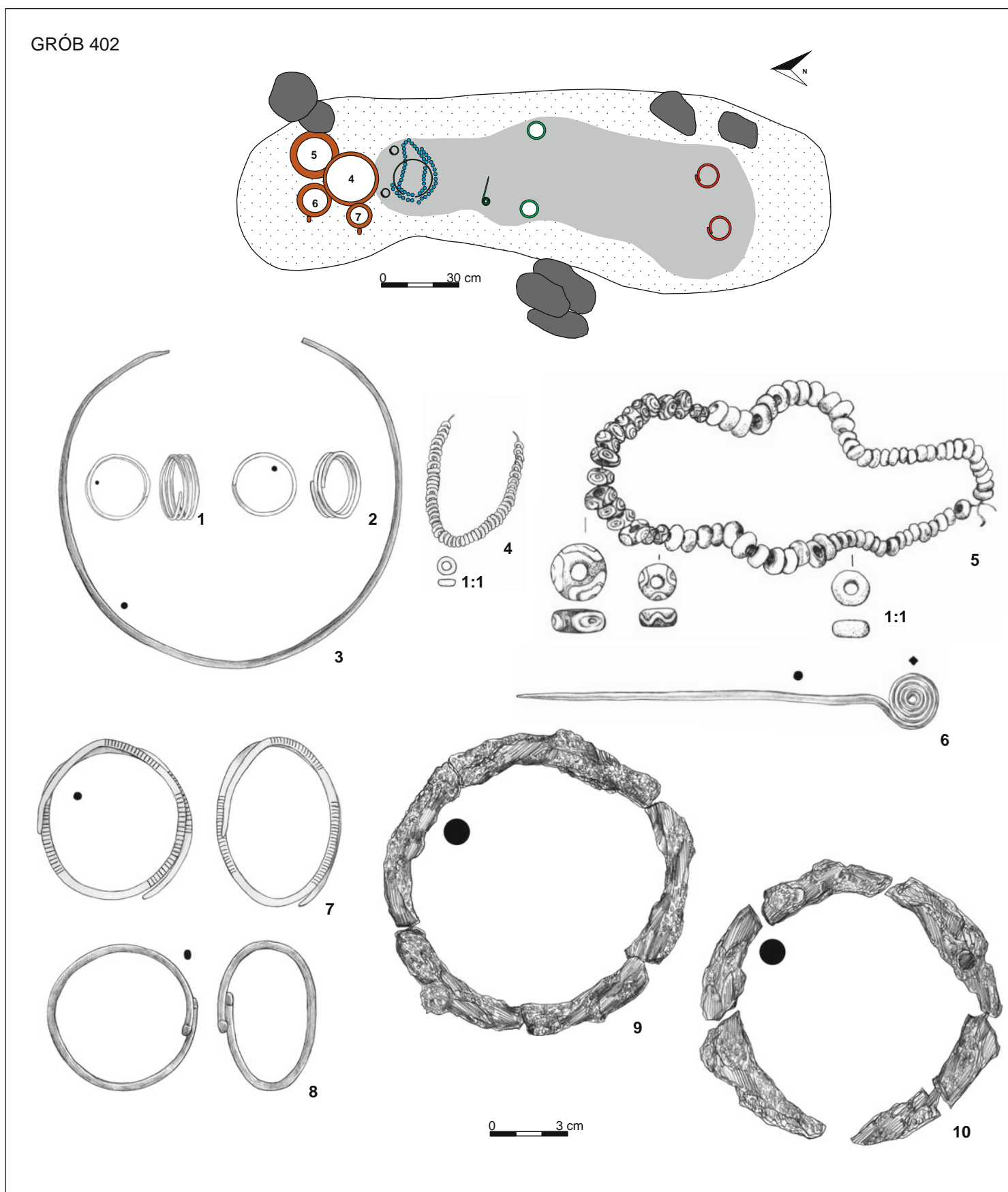

Tablica 246. Grób 402: rzut na poziomie 1,1 m; 1–3, 6–8 – brąz, 4–5 – szkło, 9–10 – żelazo  
 Plate 246. Grave 402: plan at 1.1 m; 1–3, 6–8 – bronze, 4–5 – glass, 9–10 – iron

GRÓB 403

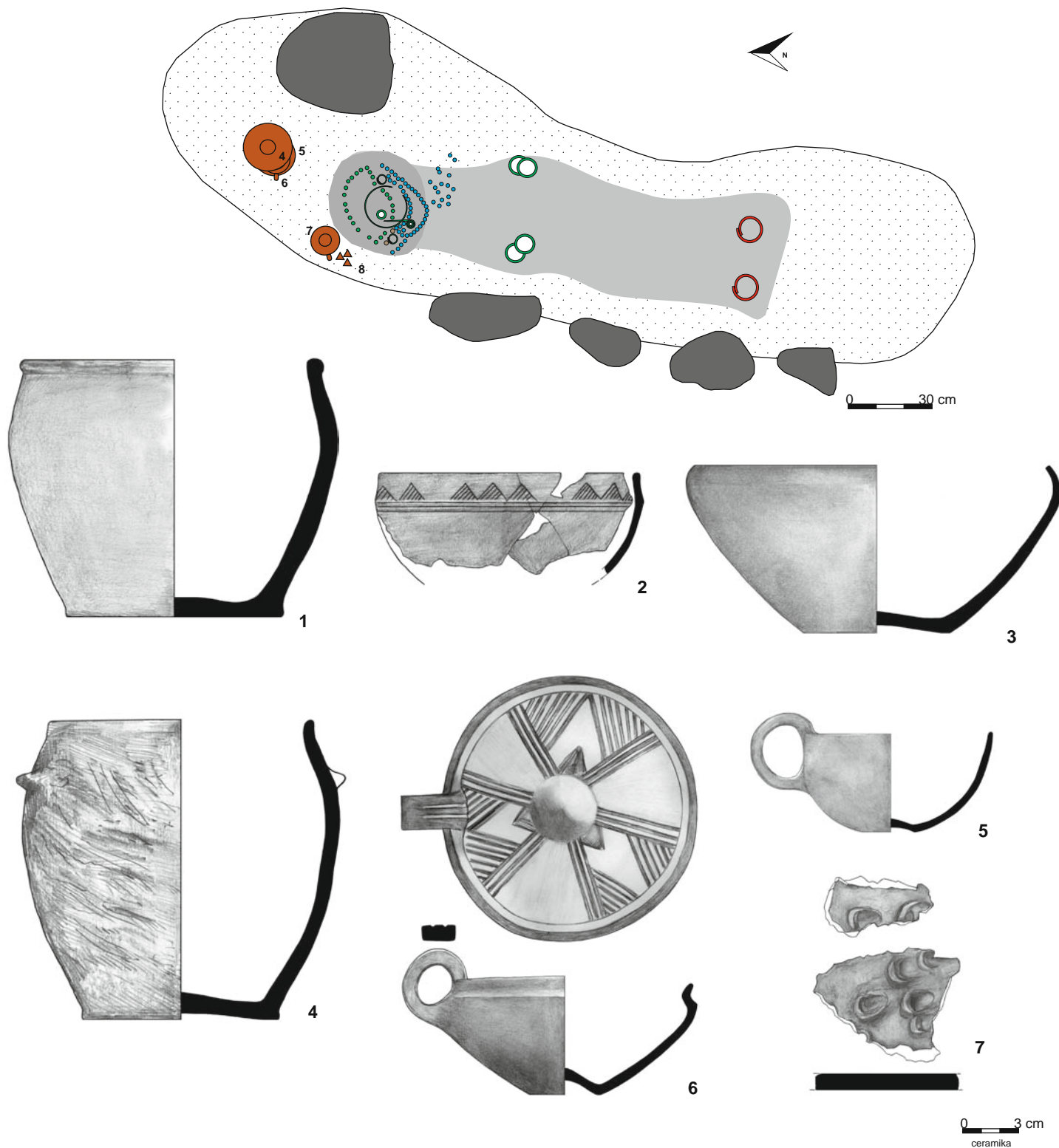

519 TABELICE

Tablica 247. Grób 403: rzut na poziomie 1,1 m; 1-7 – glina (nr 3-7 to nacz. 4-8 z dok. opisowej i rzutu grobu)

Plate 247. Grave 403: plan at 1.1 m; 1-7 – clay (nos 3-7 are vessels marked as nos 4-8 in the description and plan of the grave)



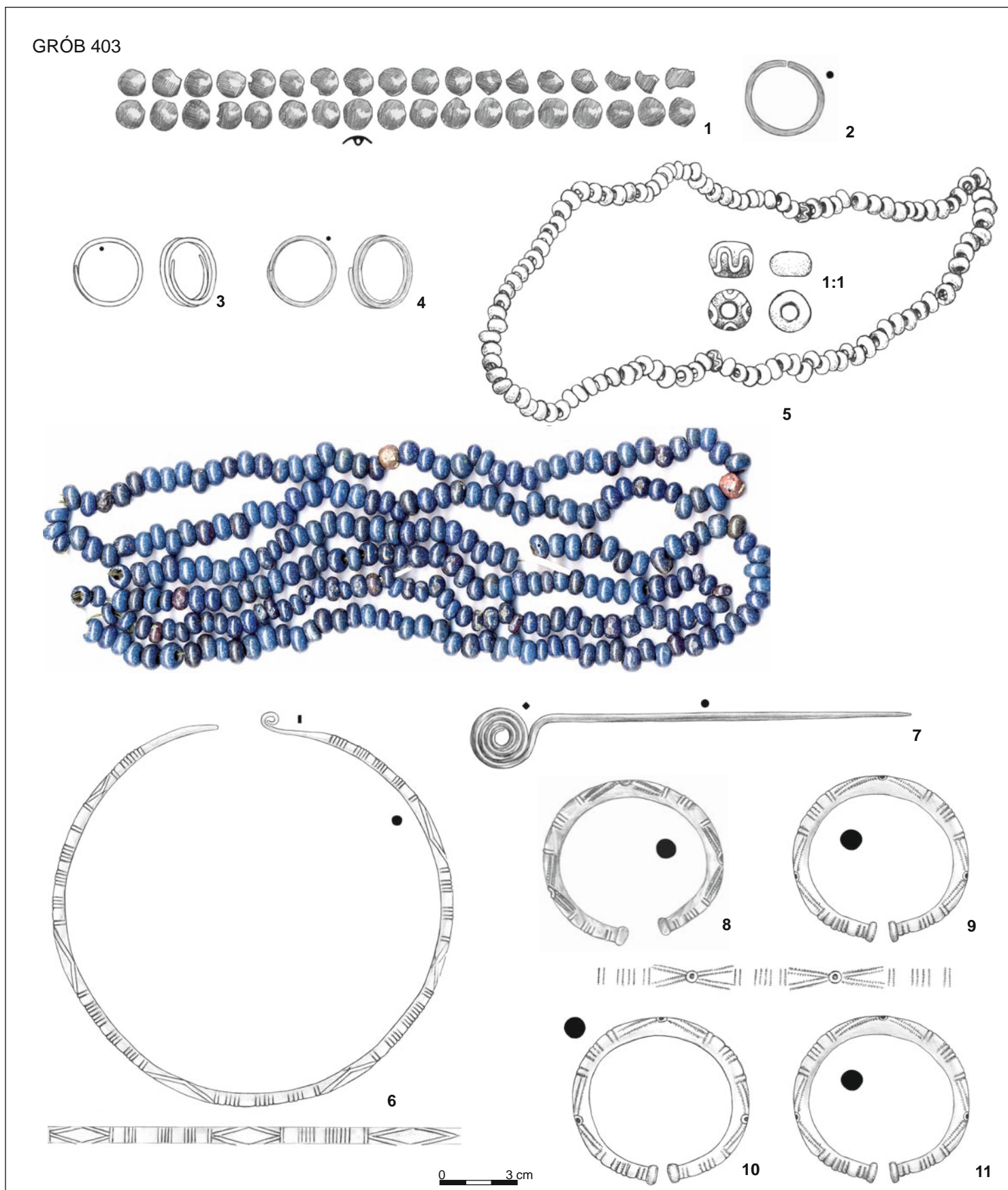

Tablica 248. Grób 403: 1–4, 6–11 – brąz, 5 – szkło  
 Plate 248. Grave 403: 1–4, 6–11 – bronze, 5 – glass

GRÓB 403

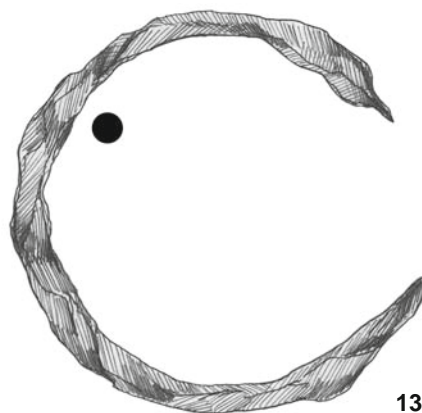
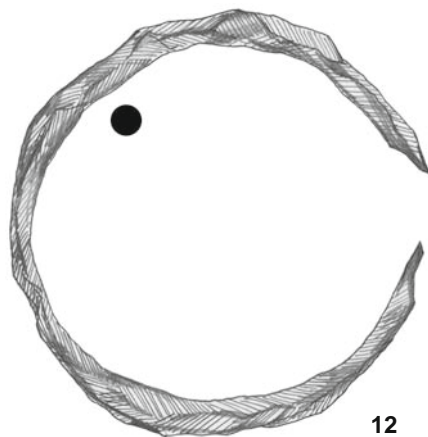

GRÓB 406

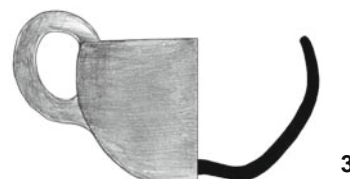
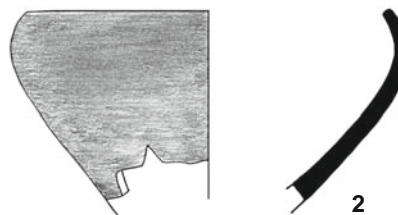
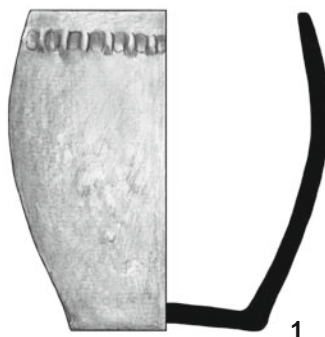
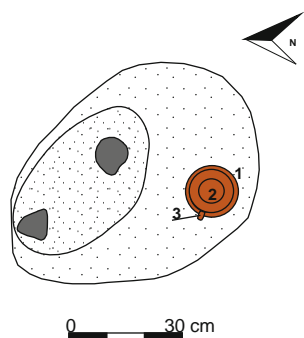

GRÓB 407

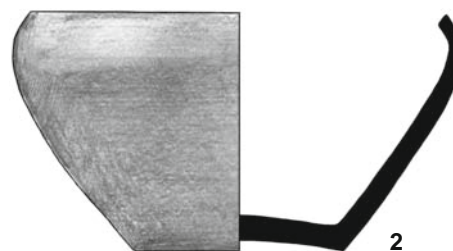
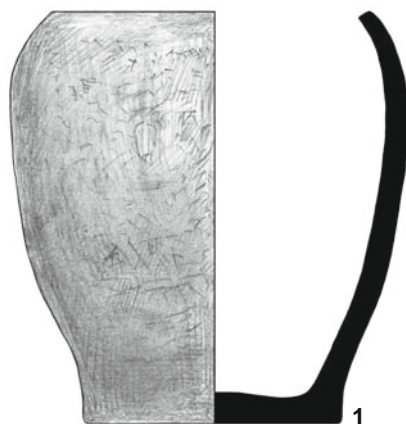
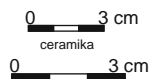
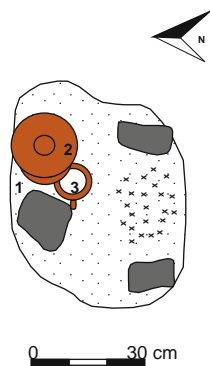

Tablica 249. Grób 403: 12-13 – żelazo. Grób 406: rzut na poziomie 0,4 m; 1-3 – glina. Grób 407: rzut na poziomie 0,4 m; 1-3 – glina.  
Plate 249. Grave 403: 12-13 – iron. Grave 406: plan at 0.4 m; 1-3 – clay. Grave 407: plan at 0.4 m; 1-3 – clay

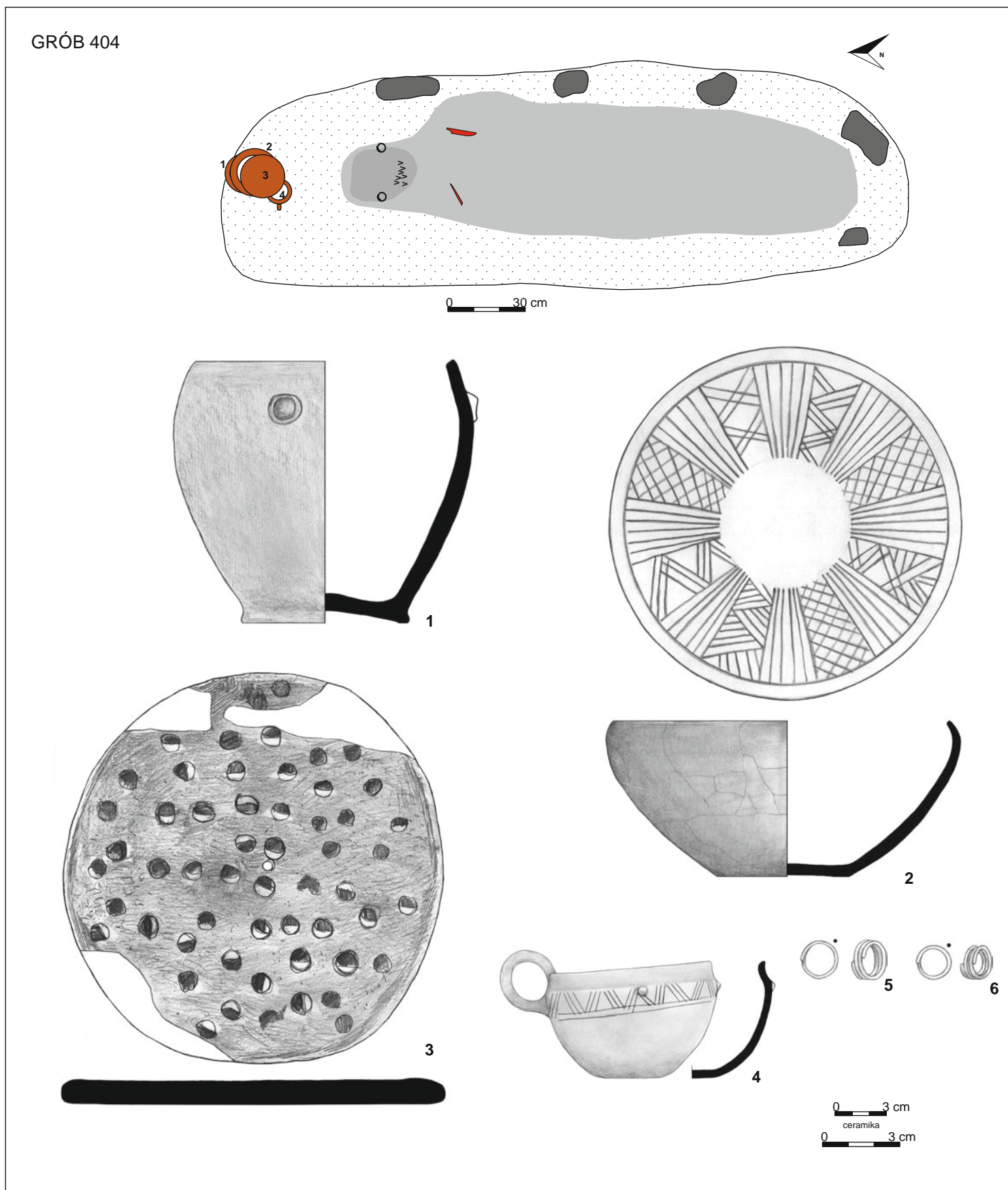

Tablica 250. Grób 404: rzut na poziomie 0,9 m; 1-4 – glina, 5-6 – brąz  
 Plate 250. Grave 404: plan at 0.9 m; 1-4 – clay, 5-6 – bronze

GRÓB 404

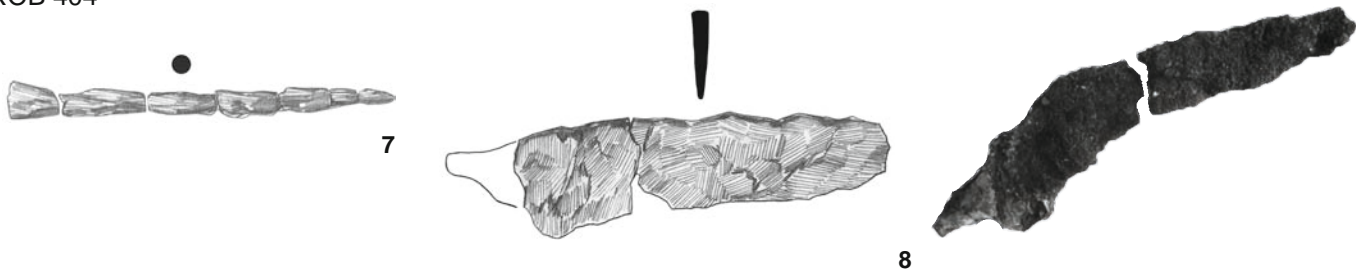

GRÓB 405

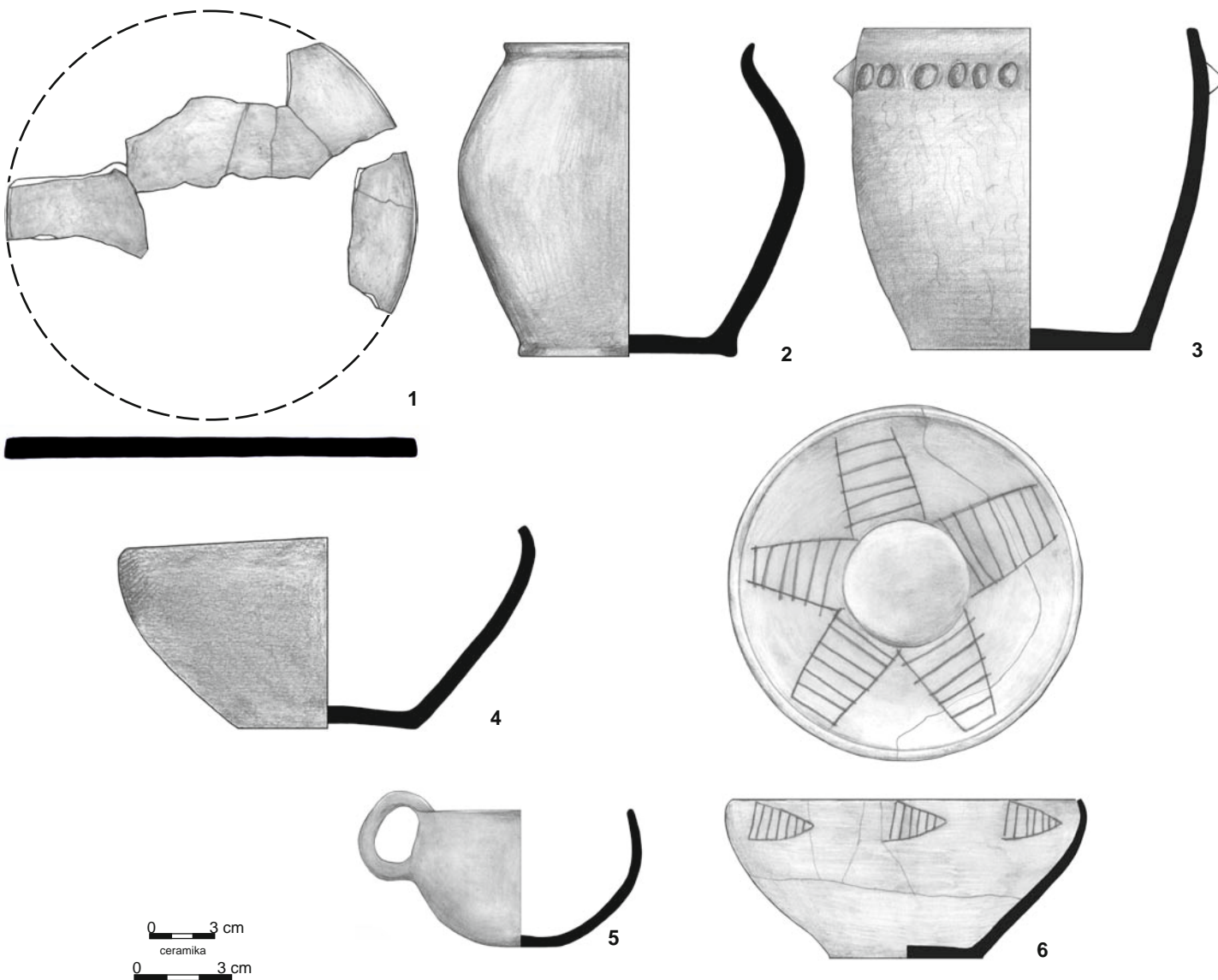

Tablica 251. Grób 404: 7-8 – żelazo (nr 8 – fot. z dok. archiwalnej). Grób 405: 1-6 – glina  
Plate 251. Grave 404: 7-8 – iron (no. 8 – photo from archival documentation). Grave 405: 1-6 – clay

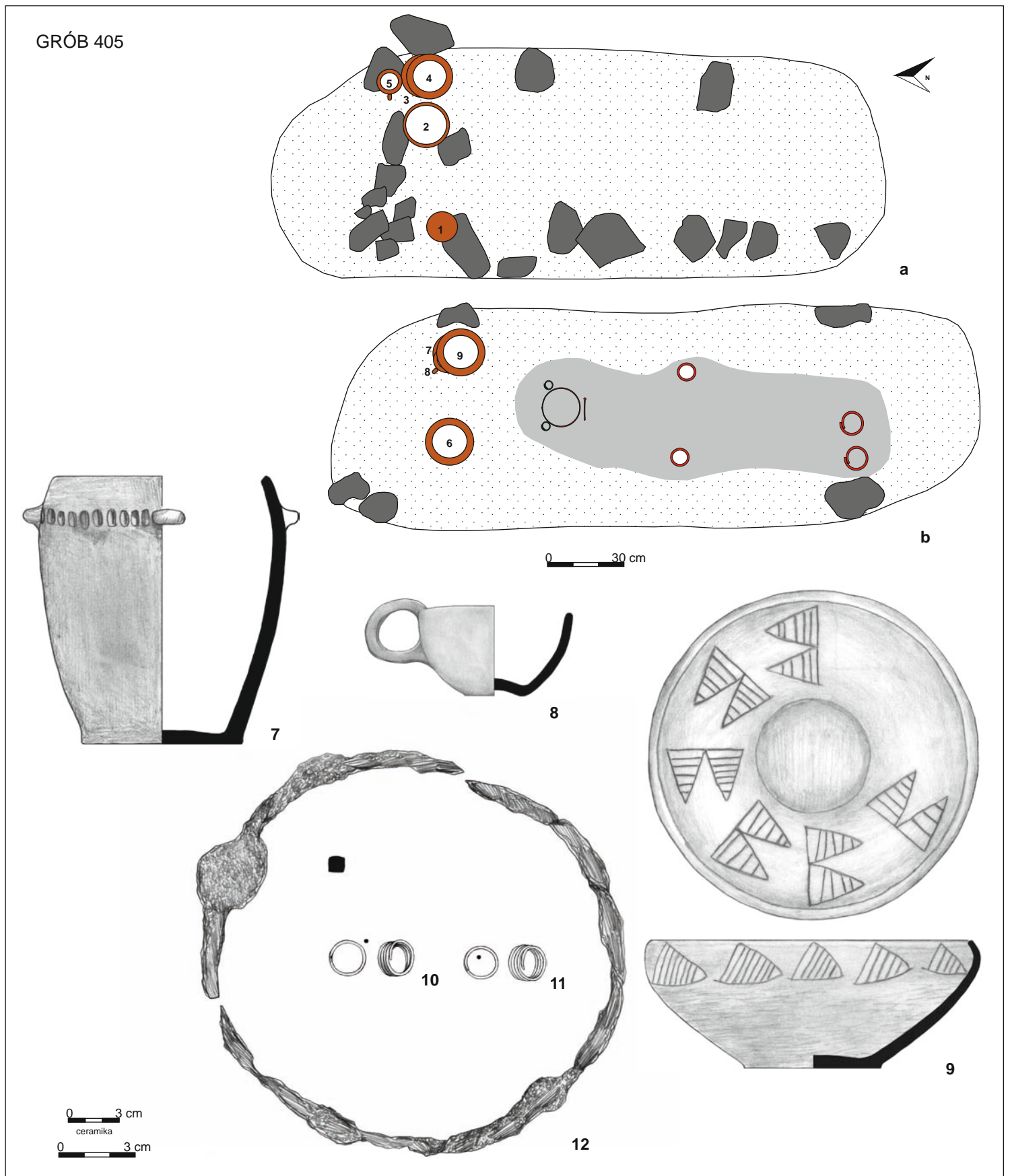

Tablica 252. Grób 405: a – rzut na poziomie 0,4 m; b – rzut na poziomie 1,2 m; 7–9 – glina, 10–11 – brąz, 12 – żelazo  
 Plate 252. Grave 405: a – plan at 0.4 m; b – plan at 1.2 m; 7–9 – clay, 10–11 – bronze, 12 – iron

GRÓB 405

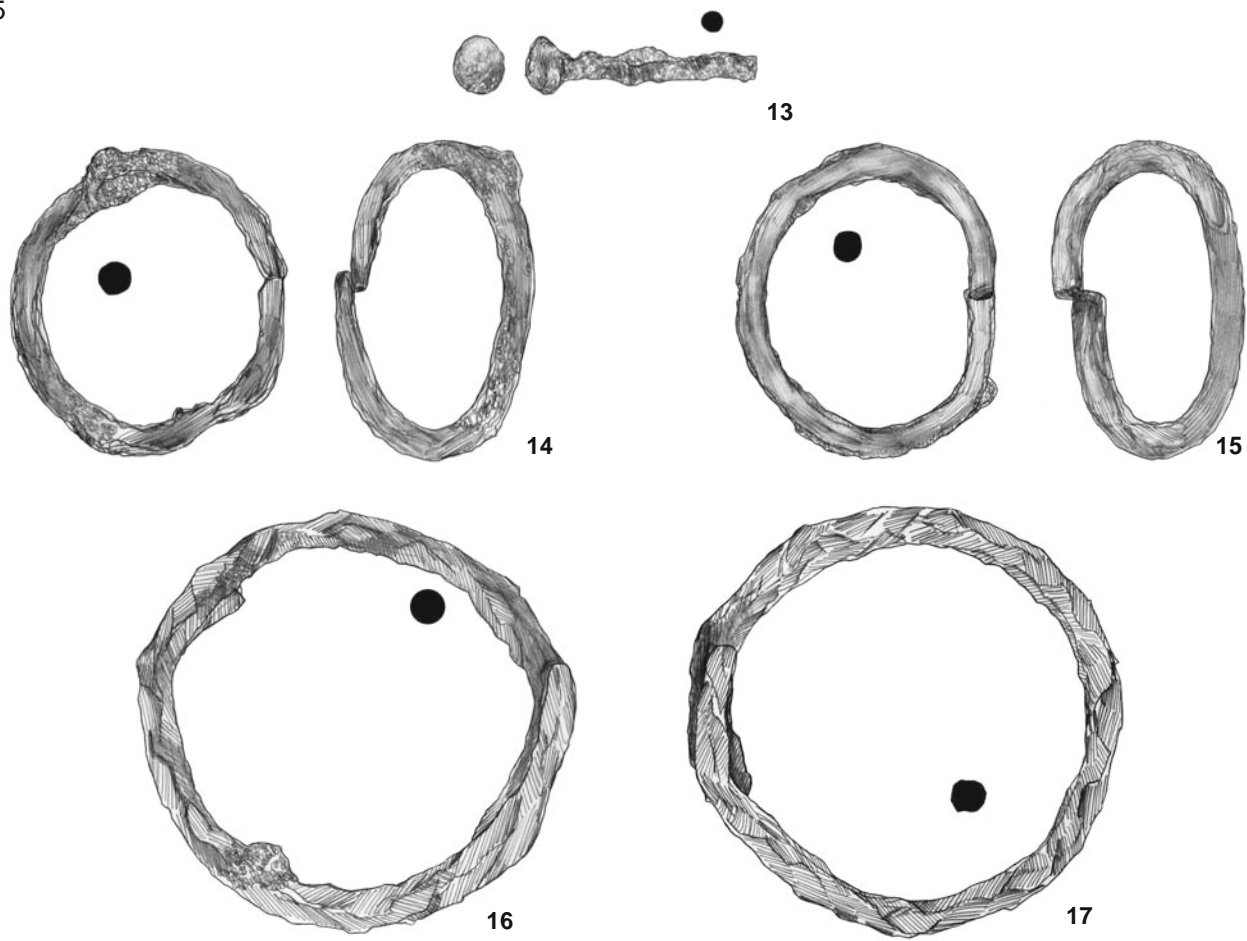

525 TABELICE

GRÓB 410

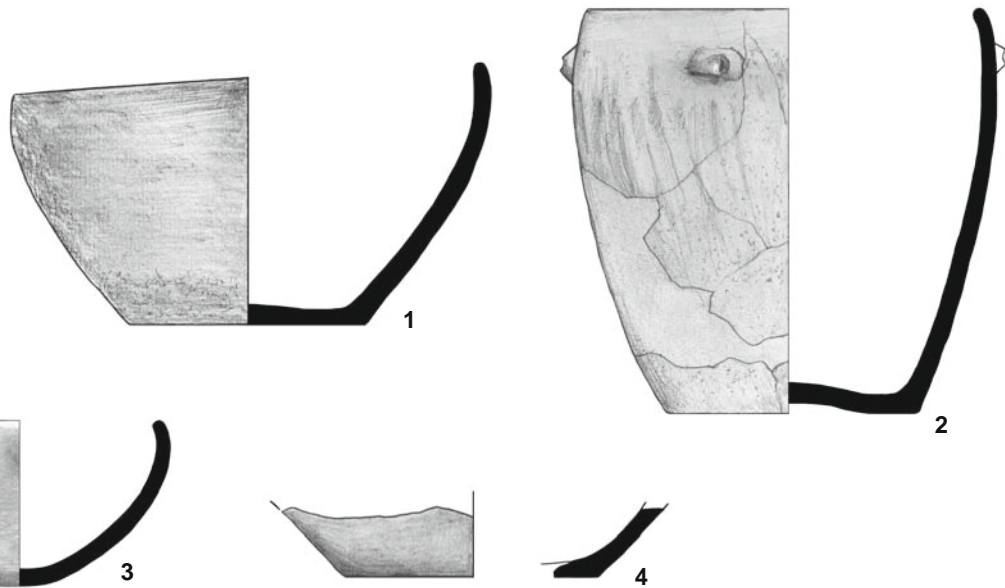
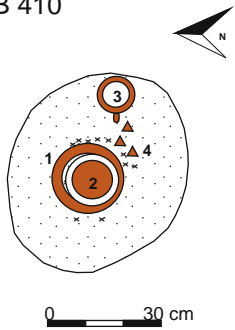

Tablica 253. Grób 405: 13–17 – żelazo. Grób 410: rzut na poziomie 0,55 m; 1–4 – glina  
Plate 253. Grave 405: 13–17 – iron. Grave 410: plan at 0.55 m; 1–4 – clay

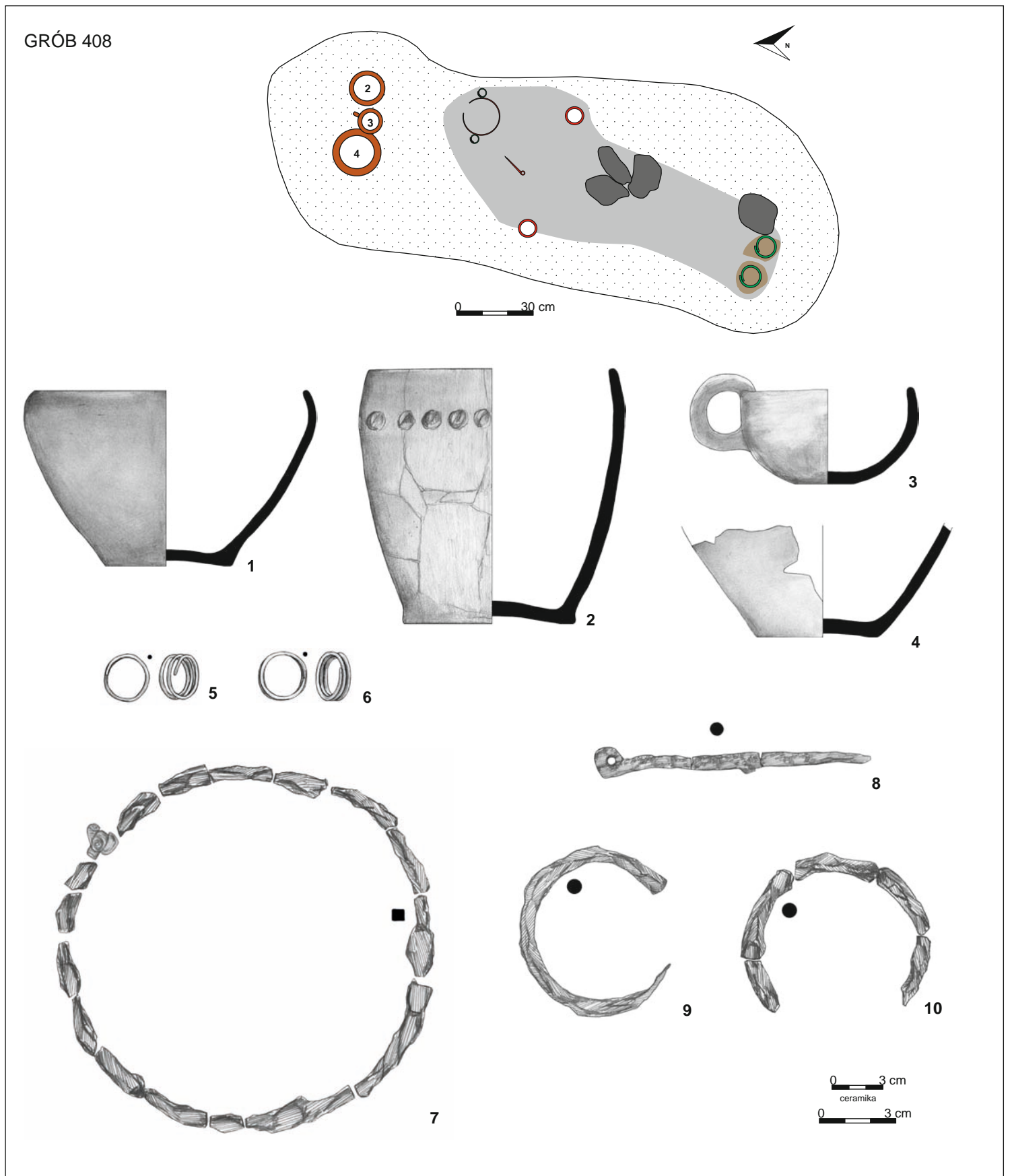

Tablica 254. Grób 408: rzut na poziomie 1,1 m; 1-4 – glina, 5-6 – brąz, 7-10 – żelazo  
 Plate 254. Grave 408: plan at 1.1 m; 1-4 – clay, 5-6 – bronze, 7-10 – iron

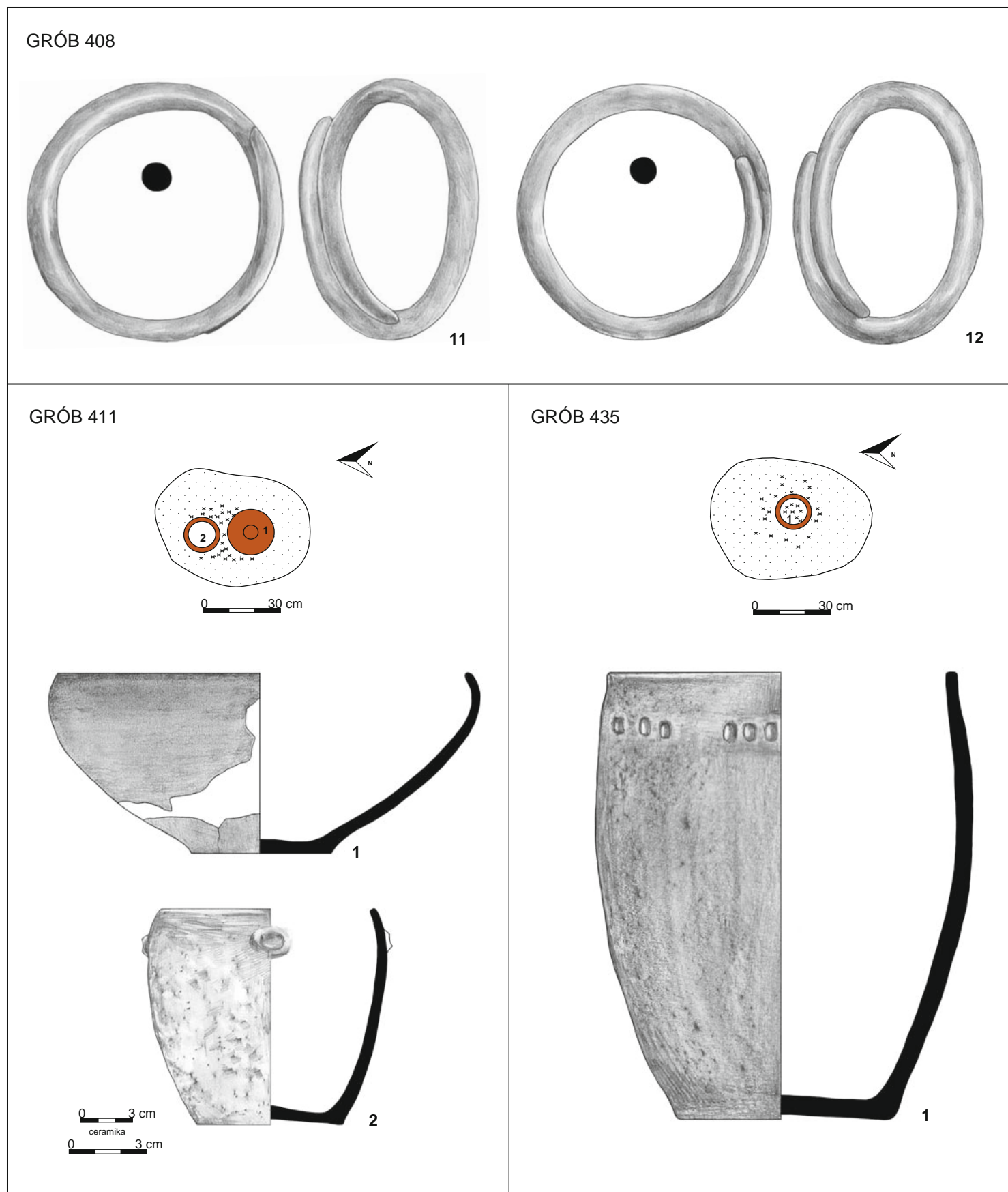

Tablica 255. Grób 408: 11–12 – brąz. Grób 411: rzut na poziomie 0,55 m; 1–2 – glina. Grób 435: rzut na poziomie 0,6 m; 1 – glina  
 Plate 255. Grave 408: 11–12 – bronze. Grave 411: plan at 0.55 m; 1–2 – clay. Grave 435: plan at 0.6 m; 1 – clay



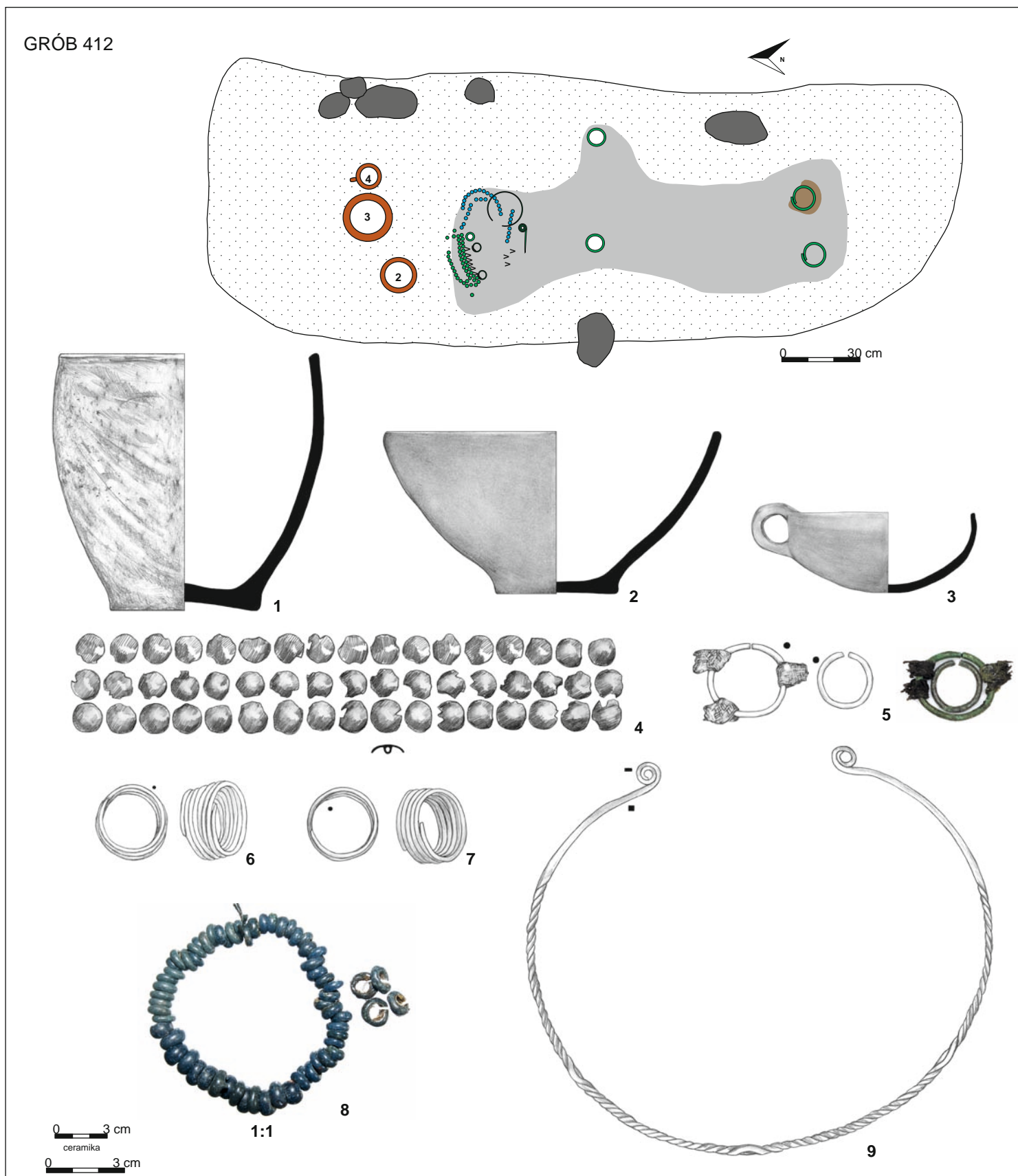

Tablica 256. Grób 412: rzut na poziomie 0,9 m; 1–3 – glina, 4–7, 9 – brąz, 8 – szkło (nr 1–3 to nacz. 2–4 z dok. opisowej i rzutu grobu)  
 Plate 256. Grave 412: plan at 0.9 m; 1–3 – clay, 4–7, 9 – bronze, 8 – glass (nos 1–3 are vessels marked as nos 2–4 in the description and plan of the grave)

GRÓB 412

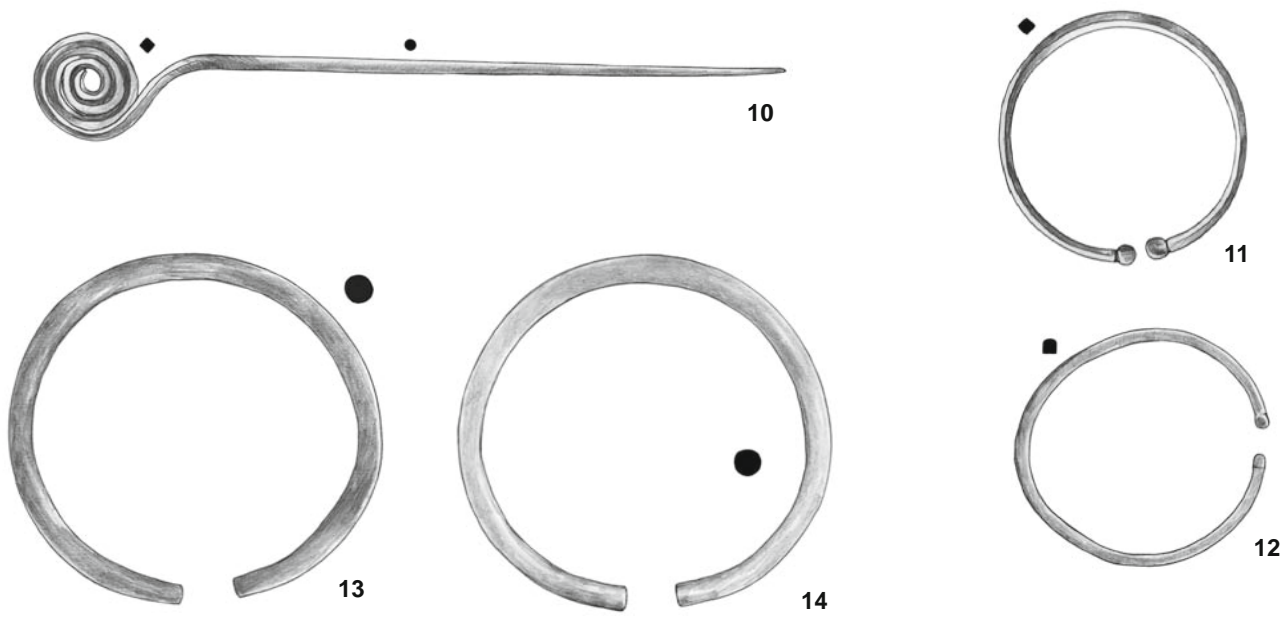

GRÓB 414

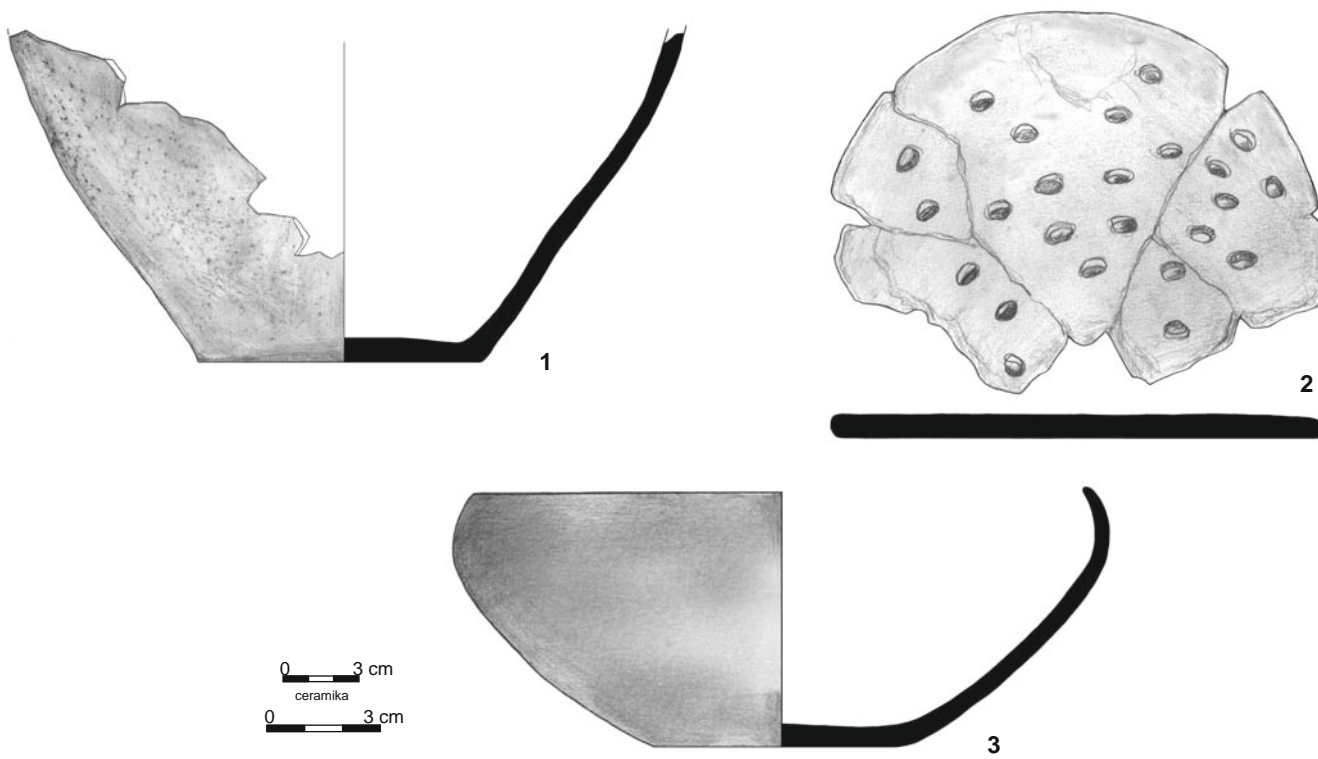

Tablica 257. Grób 412: 10–14 – brąz. Grób 414: 1–3 – glina  
Plate 257. Grave 412: 10–14 – bronze. Grave 414: 1–3 – clay

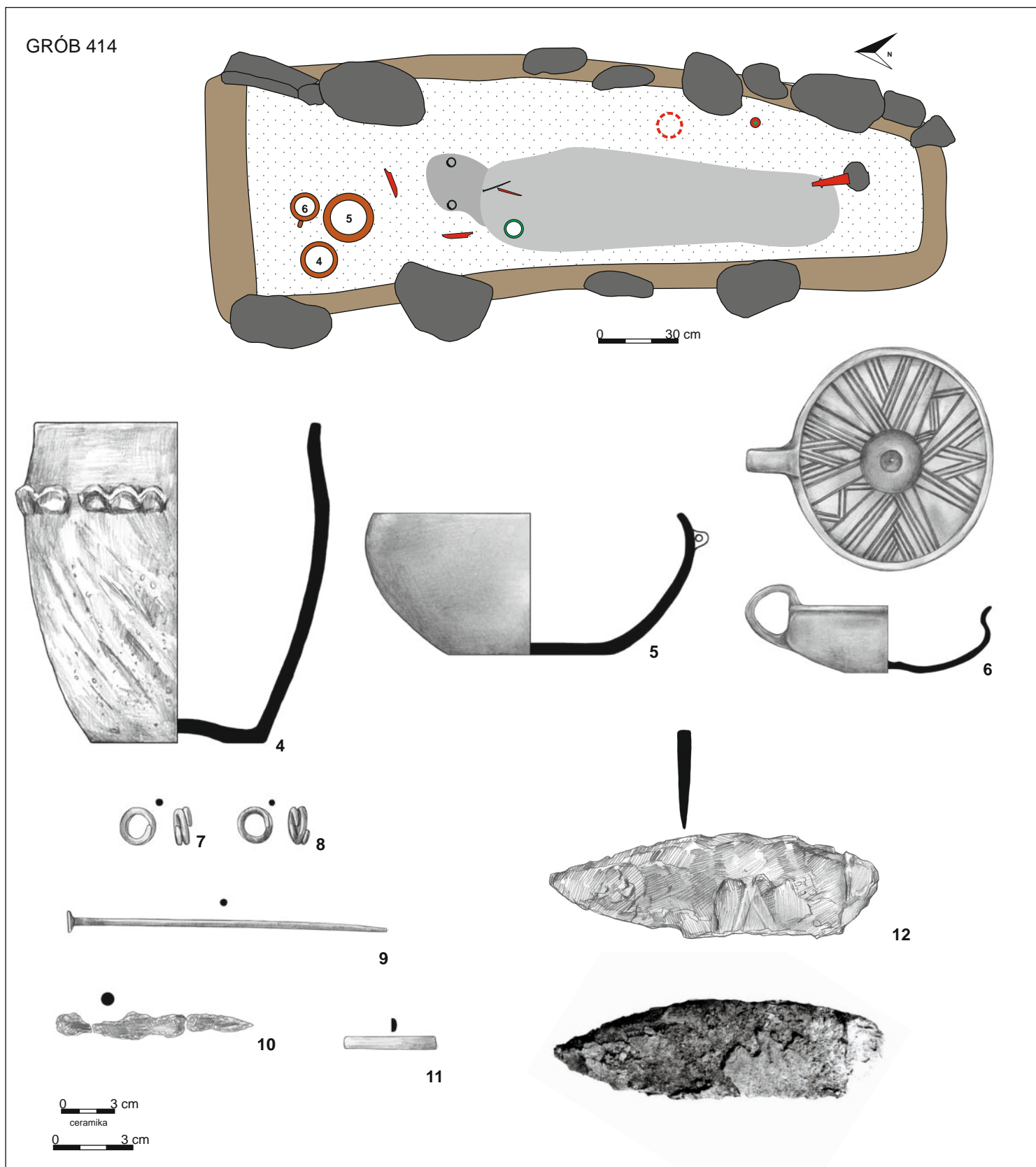

Tablica 258. Grób 414: rzut na poziomie 1 m (linią przerywaną zaznaczono ślad po skorodowanym zab. żelaznym); 4–6 – glina, 7–9, 11 – brąz, 10, 12 – żelazo (nr 12 – fot. z dok. archiwalnej)

Plate 258. Grave 414: plan at 1 m (dashed line marks the outline of a corroded iron artefact); 4–6 – clay, 7–9, 11 – bronze, 10, 12 – iron (no. 12 – photo from archival documentation)

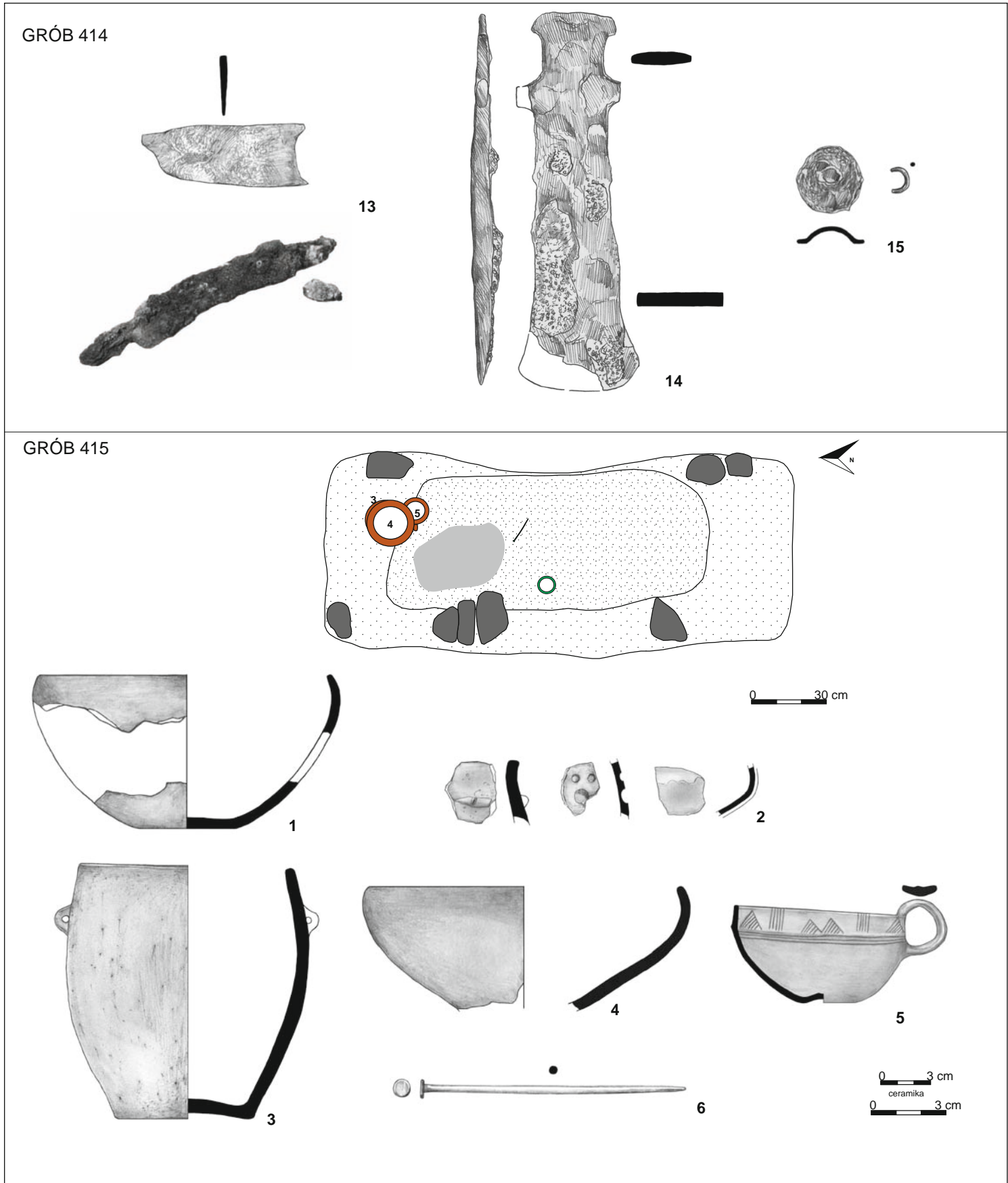

Tablica 259. Grób 414: 13–14 – żelazo (nr 13 – stan archiwalny), 15 – żelazo, brąz. Grób 415: rzut na poziomie 0,9 m; 1–5 – glina, 6 – brąz  
 Plate 259. Grave 414: 13–14 – iron (no. 13 – archival documentation), 15 – iron, bronze. Grave 415: plan at 0.9 m; 1–5 – clay, 6 – bronze

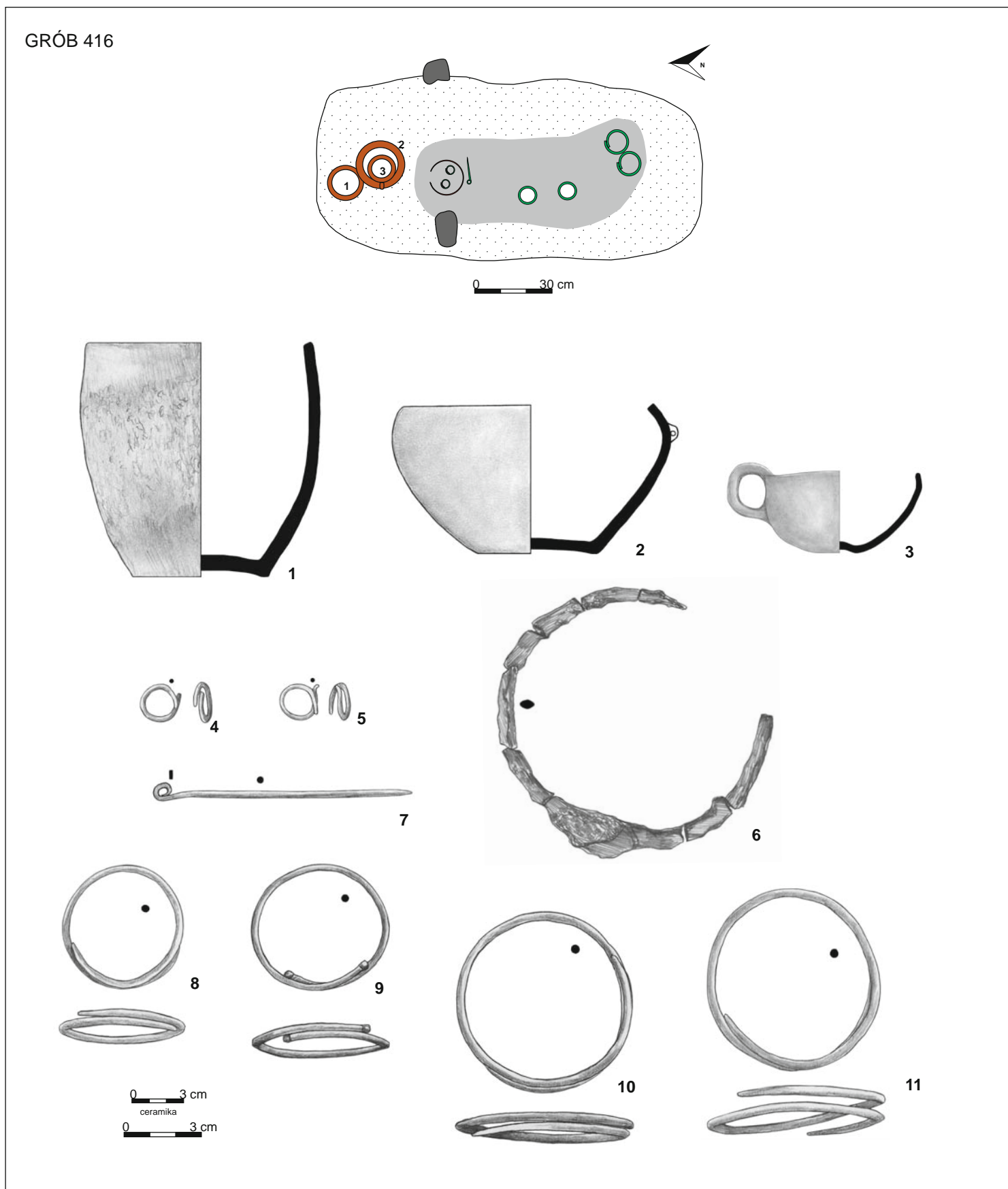

Tablica 260. Grób 416: rzut na poziomie 0,9 m; 1-3 – glina, 4-5, 7-11 – brąz, 6 – żelazo  
 Plate 260. Grave 416: plan at 0.9 m; 1-3 – clay, 4-5, 7-11 – bronze, 6 – iron

GRÓB 418

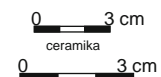
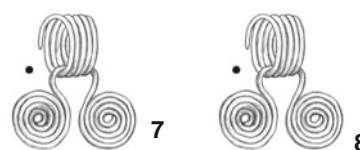
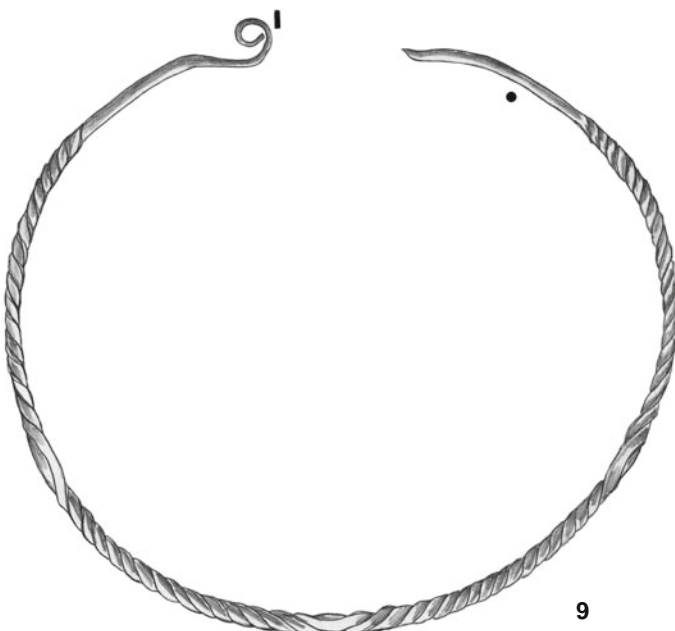
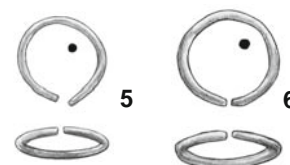
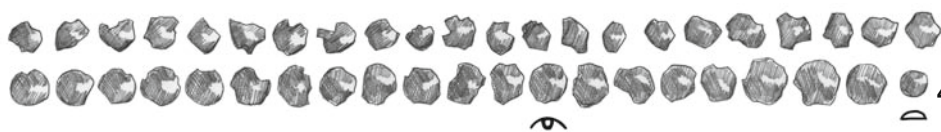
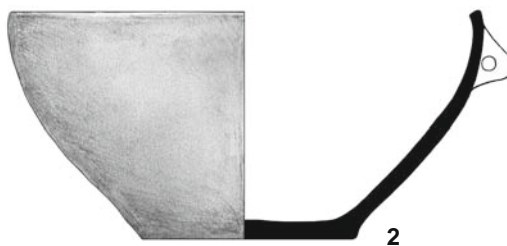
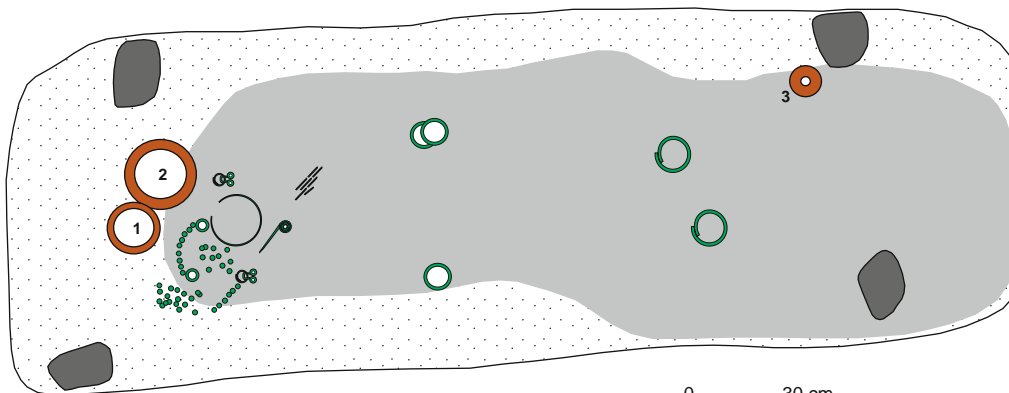

Tablica 261. Grób 418: rzut na poziomie 0,9 m; 1-3 – glina, 4-10 – brąz  
 Plate 261. Grave 418: plan at 0.9 m; 1-3 – clay, 4-10 – bronze

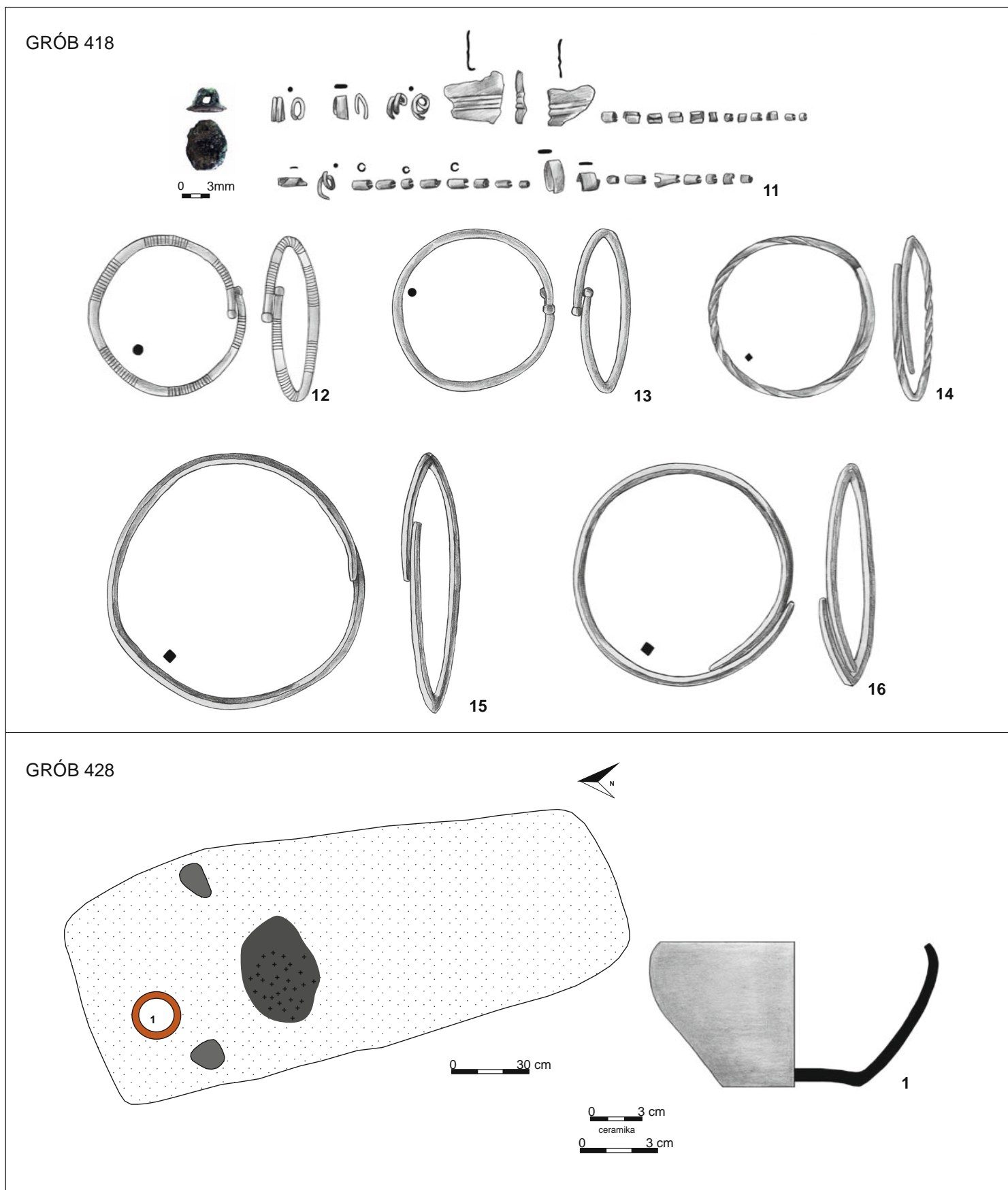

Tablica 262. Grób 418: 11–16 – brąz. Grób 428: rzut na poziomie 1 m; 1 – glina  
Plate 262. Grave 418: 11–16 – bronze. Grave 428: plan at 1 m; 1 – clay

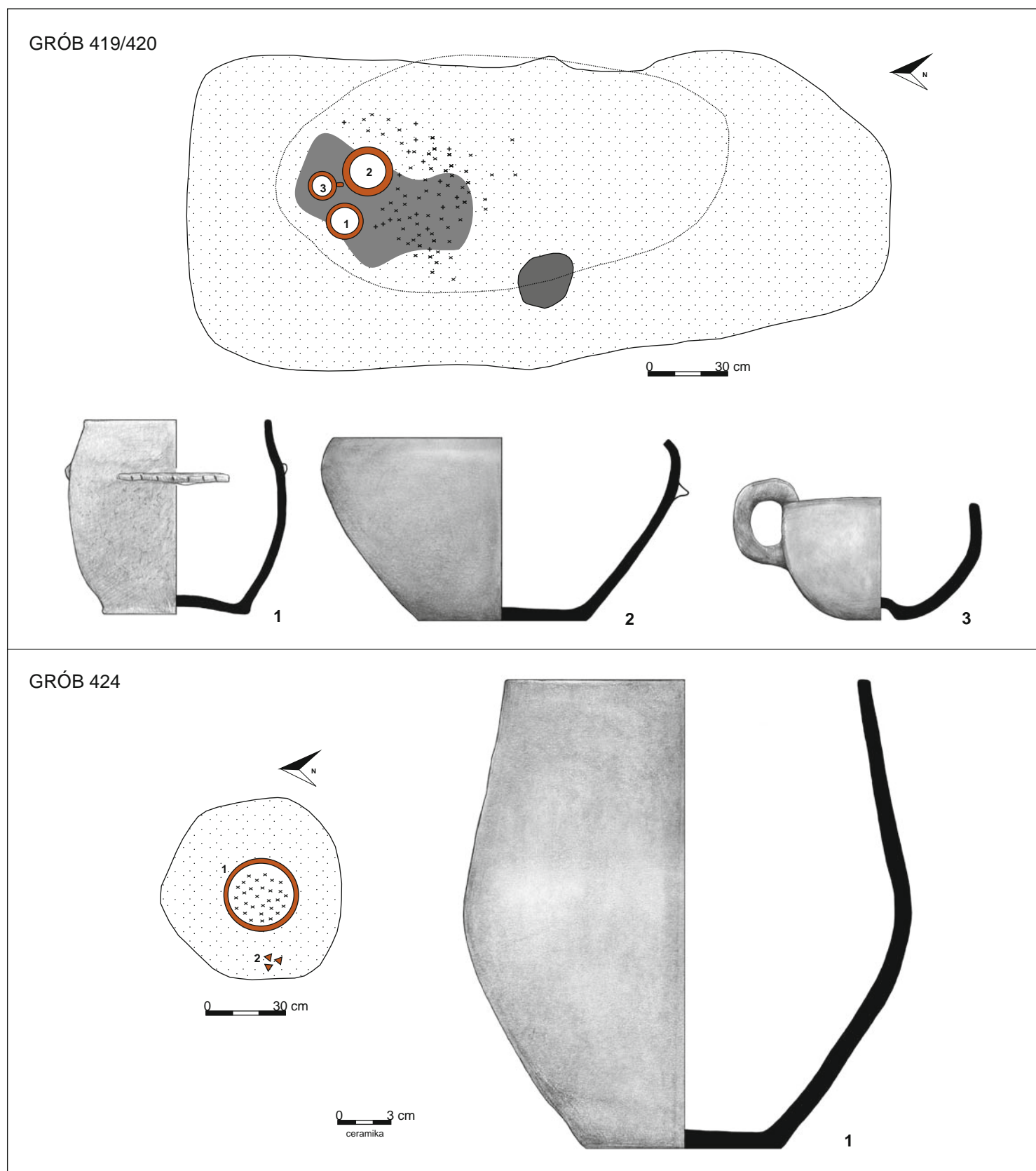

Tablica 263. Grób 419/420: rzut na poziomie 0,8 m (linia przerywaną zaznaczono zarys gr. 419 na gł. 0,5 m wg HW); 1-3 – glina.  
 Grób 424: rzut na poziomie 0,3 m; 1 – glina  
 Plate 263. Grave 419/420: plan at 0.8 m (dashed line marks the outline of gr. 419 at a depth of 0.5 m acc. to HW); 1-3 – clay.  
 Grave 424: plan at 0.3 m; 1 – clay



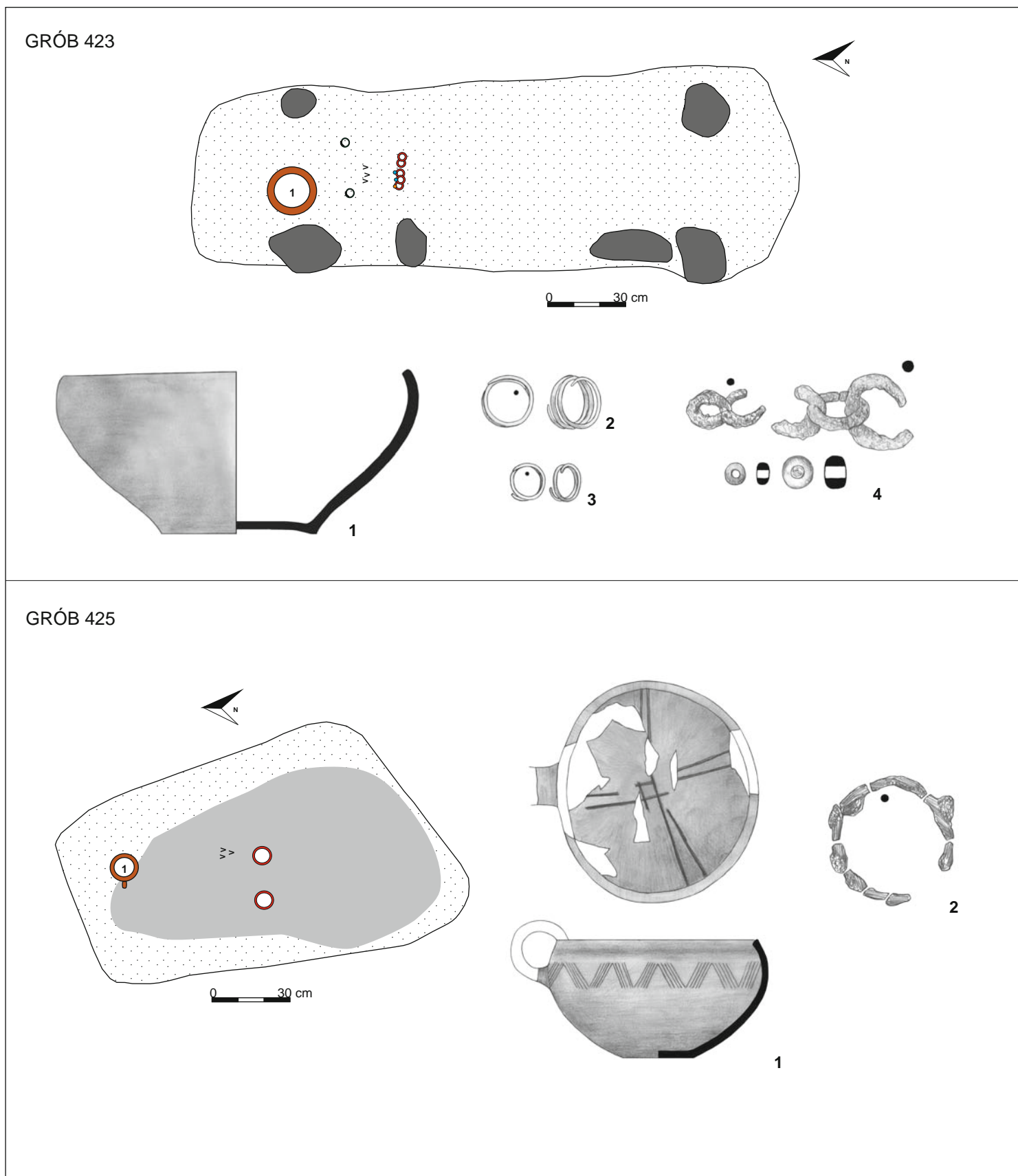

Tablica 264. Grób 423: rzut na poziomie 0,95 m; 1 – glina, 2–3 – brąz, 4 – żelazo, bursztyn, szkło. Grób 425: rzut na poziomie 1 m; 1 – glina, 2 – żelazo

Plate 264. Grave 423: plan at 0.95 m; 1 – clay, 2–3 – bronze, 4 – iron, amber, glass. Grave 425: plan at 1 m; 1 – clay, 2 – iron

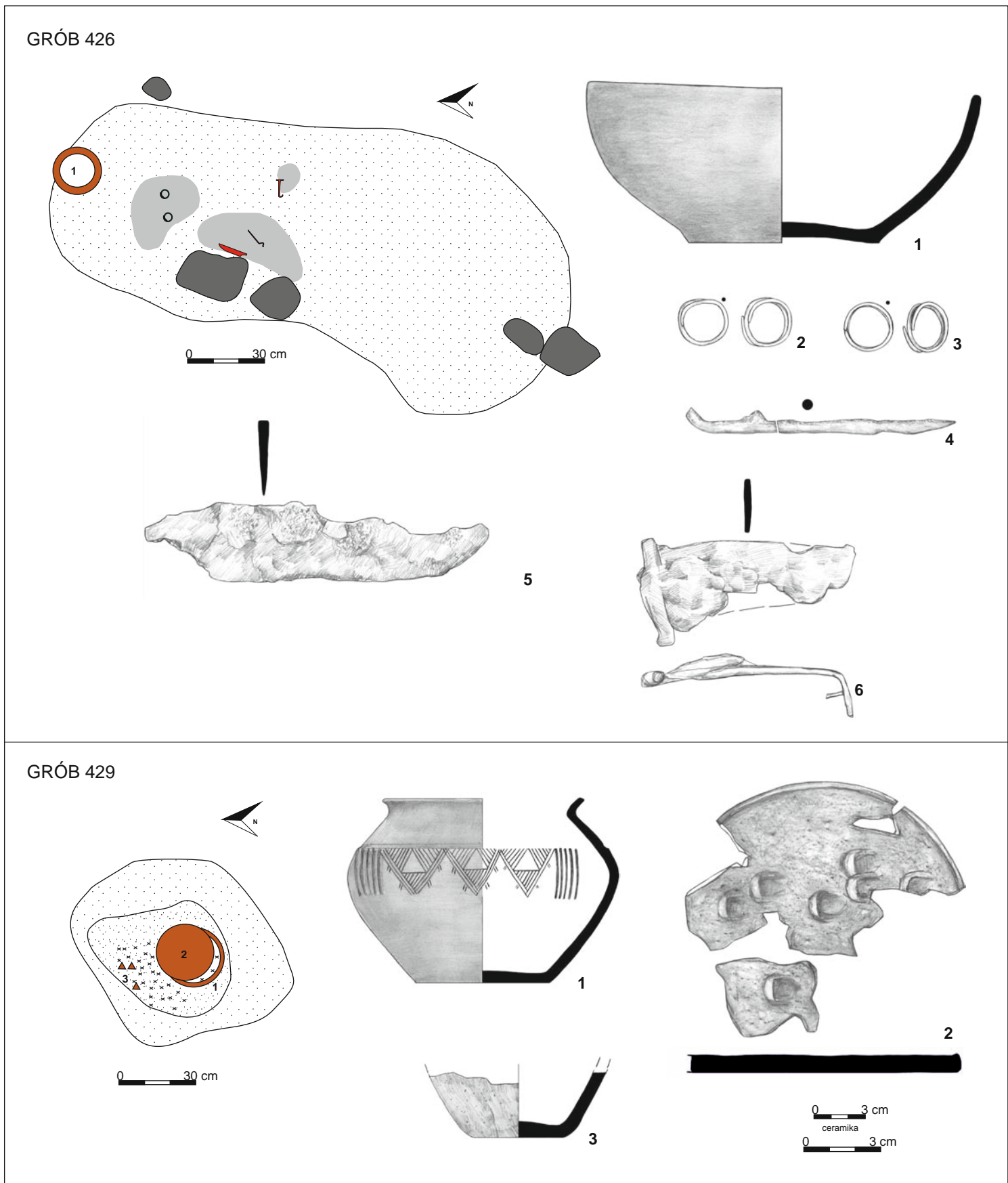

Tablica 265. Grób 426: rzut na poziomie 0,9 m; 1 – glina, 2–3 – brąz, 4–6 – żelazo. Grób 429: rzut na poziomie 0,5 m; 1–3 – glina  
Plate 265. Grave 426: plan at 0.9 m; 1 – clay, 2–3 – bronze, 4–6 – iron. Grave 429: plan at 0.5 m; 1–3 – clay

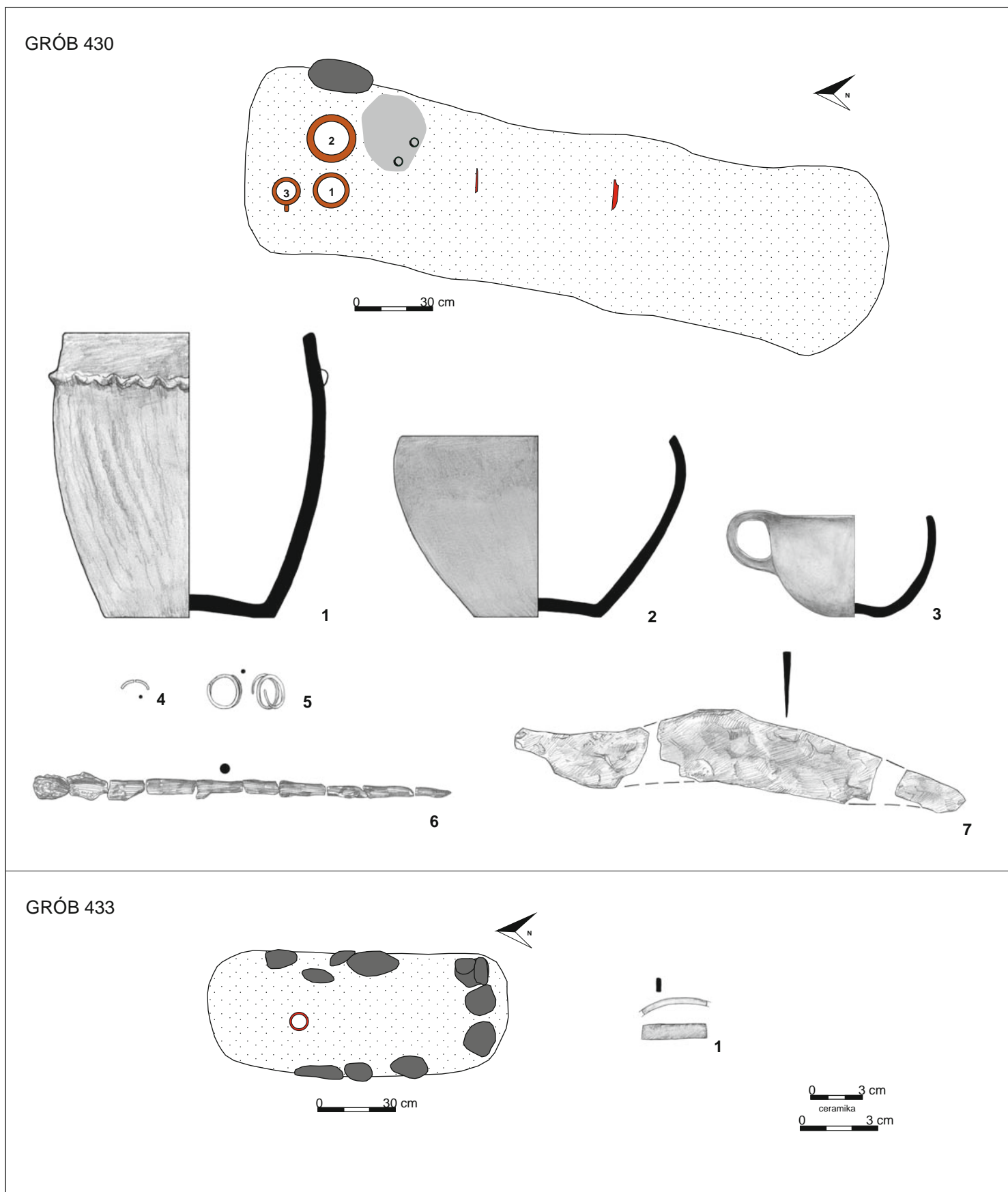

Tablica 266. Grób 430: rzut na poziomie 1,3 m; 1-3 – glina, 4-5 – brąz, 6-7 – żelazo. Grób 433: rzut na poziomie 0,6 m; 1 – żelazo  
 Plate 266. Grave 430: plan at 1.3 m; 1-3 – clay, 4-5 – bronze, 6-7 – iron. Grave 433: plan at 0.6 m; 1 – iron

GRÓB 432

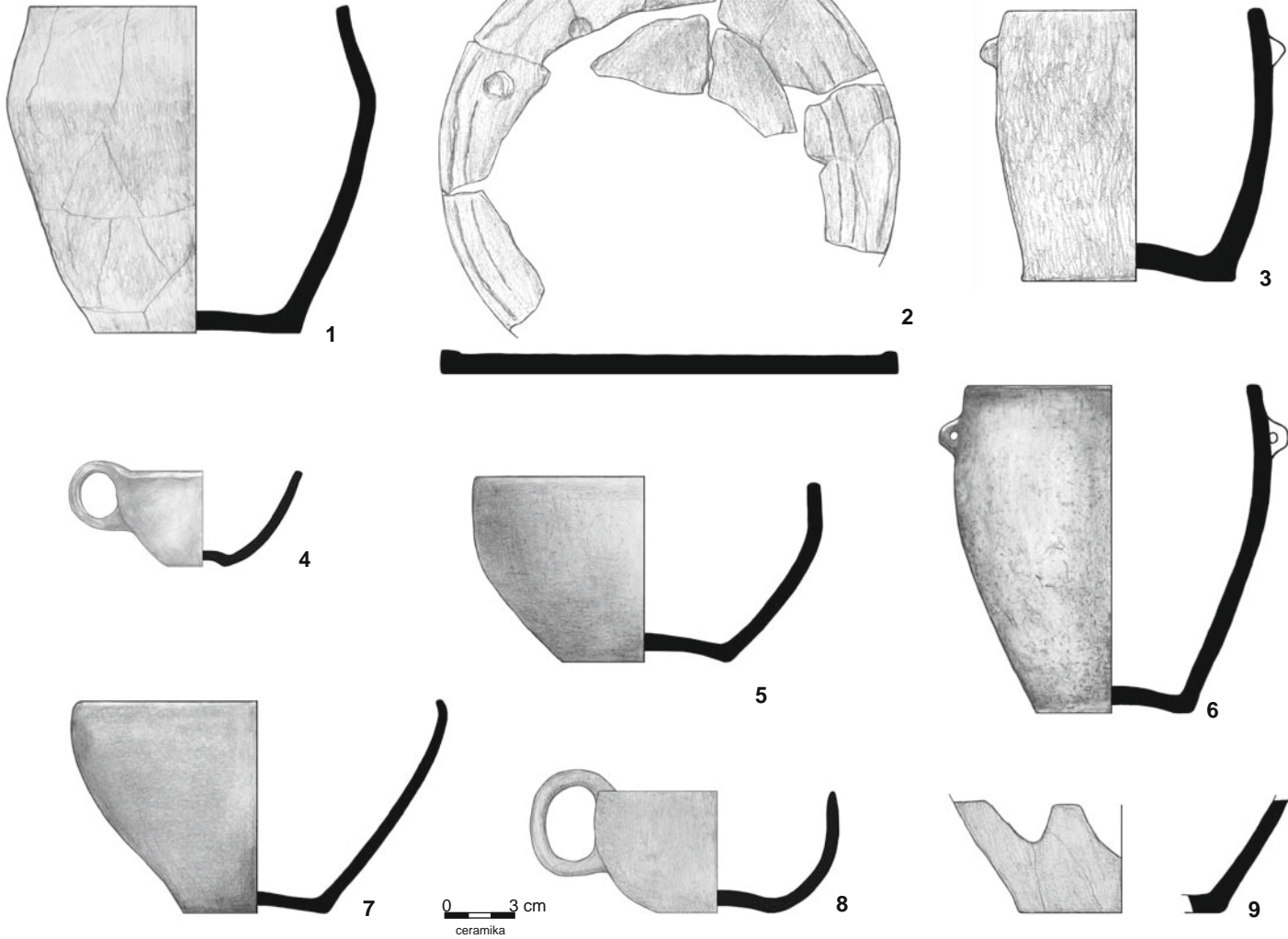
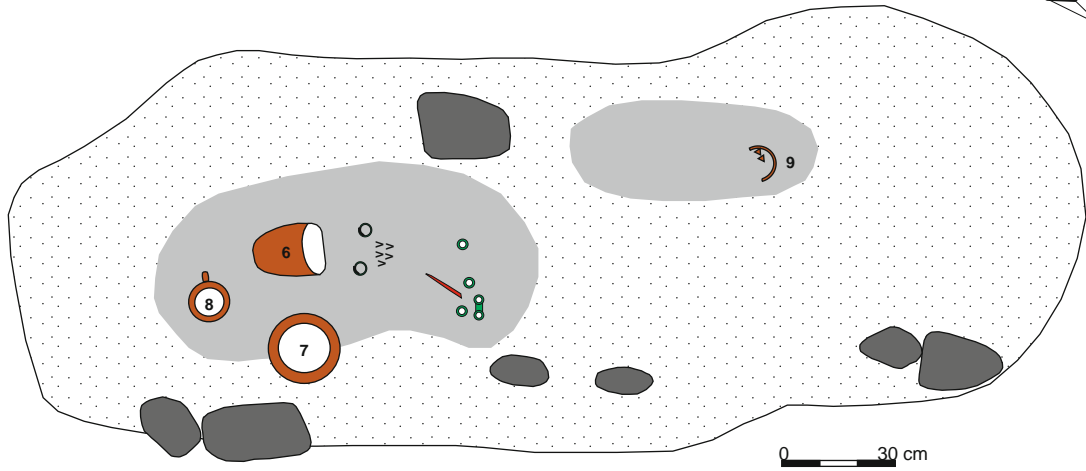

539 TABELICE

Tablica 267. Grób 432: rzut na poziomie 1 m; 1-9 – glina  
Plate 267. Grave 432: plan at 1 m; 1-9 – clay

## GRÓB 432

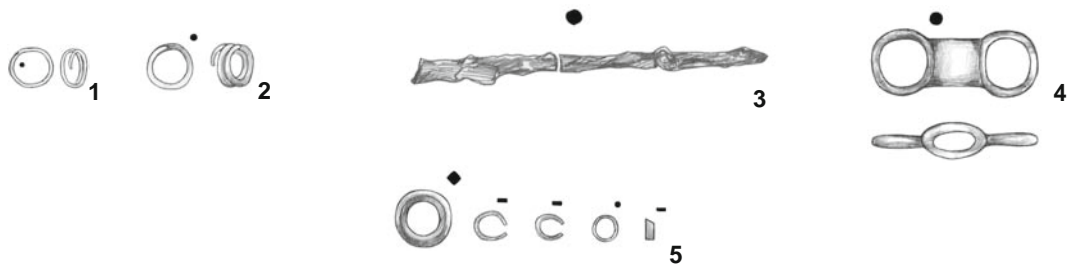

## GRÓB 434

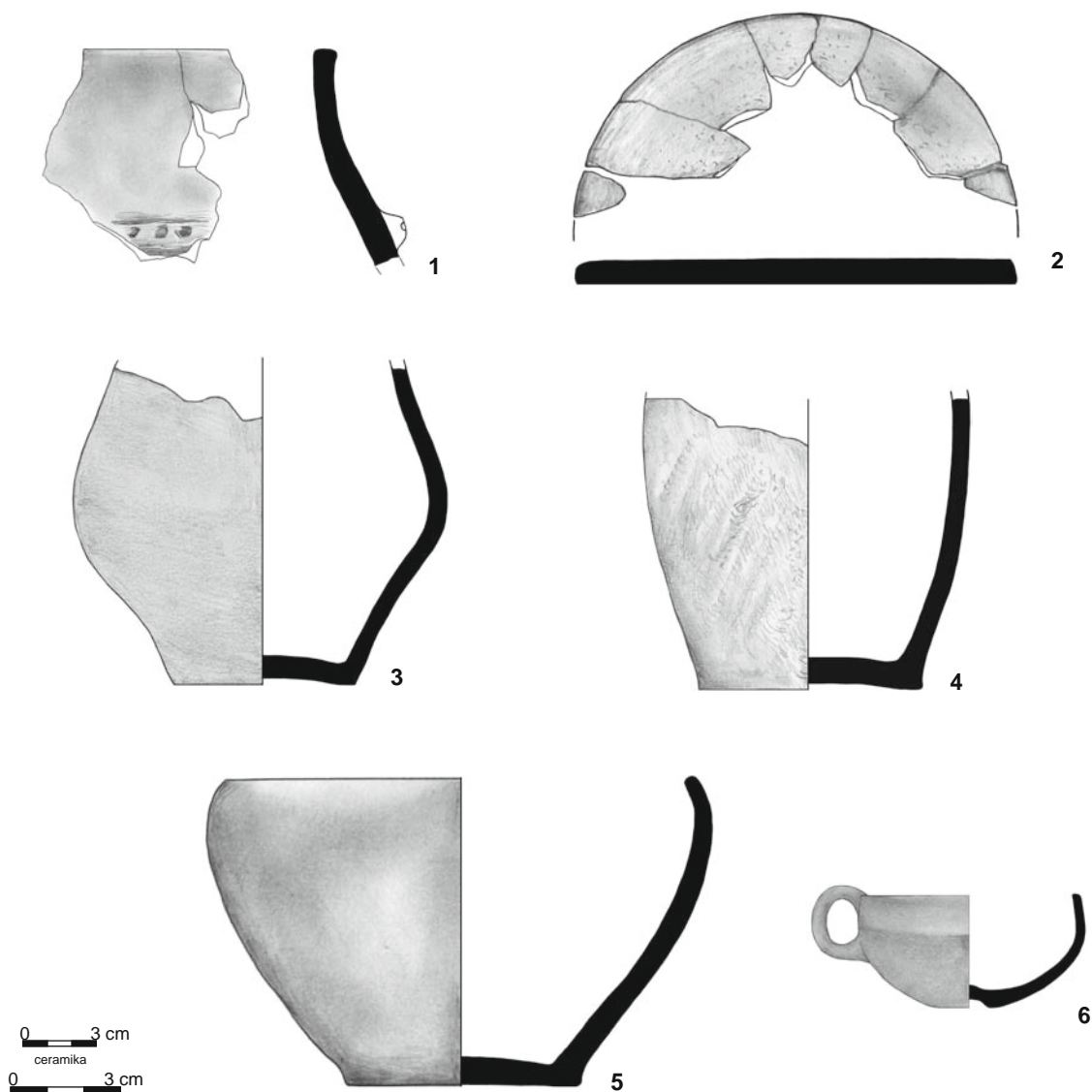

Tablica 268. Grób 432: 1-2, 4-5 – brąz, 3 – żelazo. Grób 434: 1-6 – glina  
 Plate 268. Grave 432: 1-2, 4-5 – bronze, 3 – iron. Grave 434: 1-6 – clay

GRÓB 434

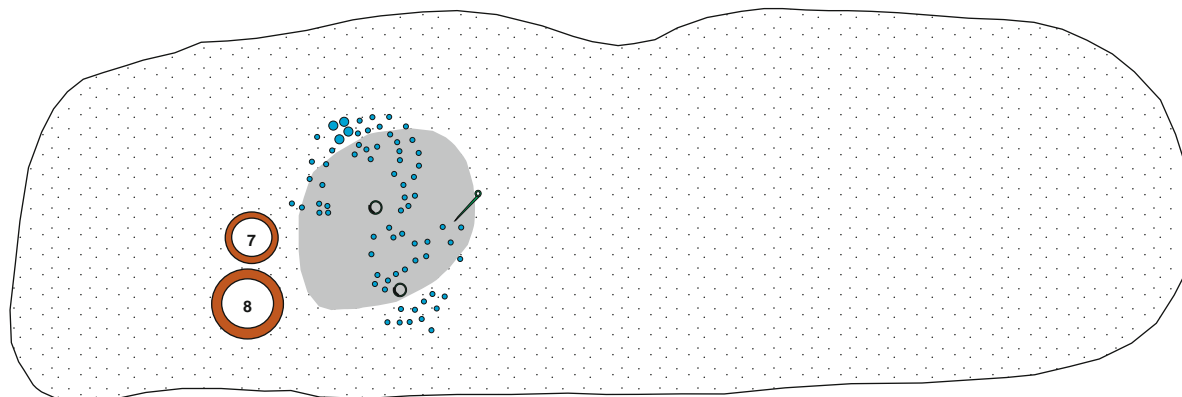

0 30 cm

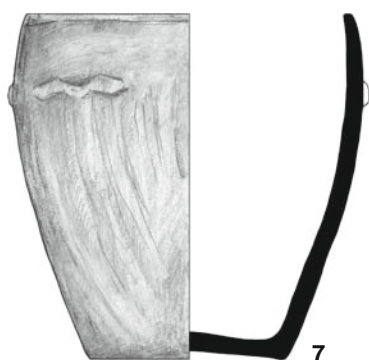

7

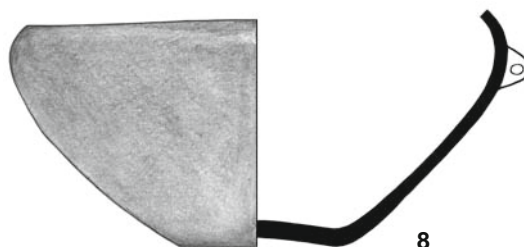

8

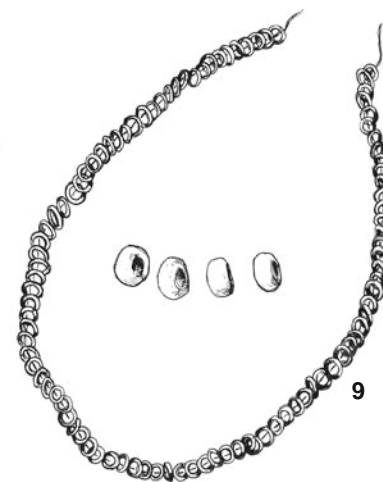

9



10

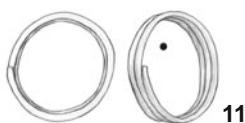

11



12

GRÓB 445

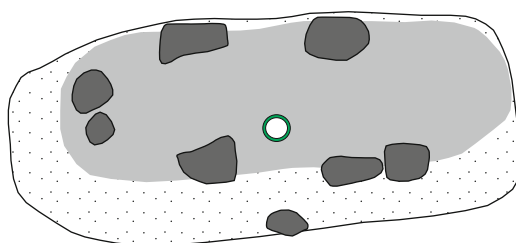

0 30 cm

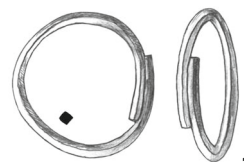

1

0 3 cm  
ceramika  
0 3 cm

Tablica 269. Grób 434: rzut na poziomie 0,9 m; 7–8 – glina, 9 – szkło, 10–12 – brąz. Grób 445: rzut na poziomie 0,5 m; 1 – brąz  
Plate 269. Grave 434: plan at 0.9 m; 7–8 – clay, 9 – glass, 10–12 – bronze. Grave 445: plan at 0.5 m; 1 – bronze

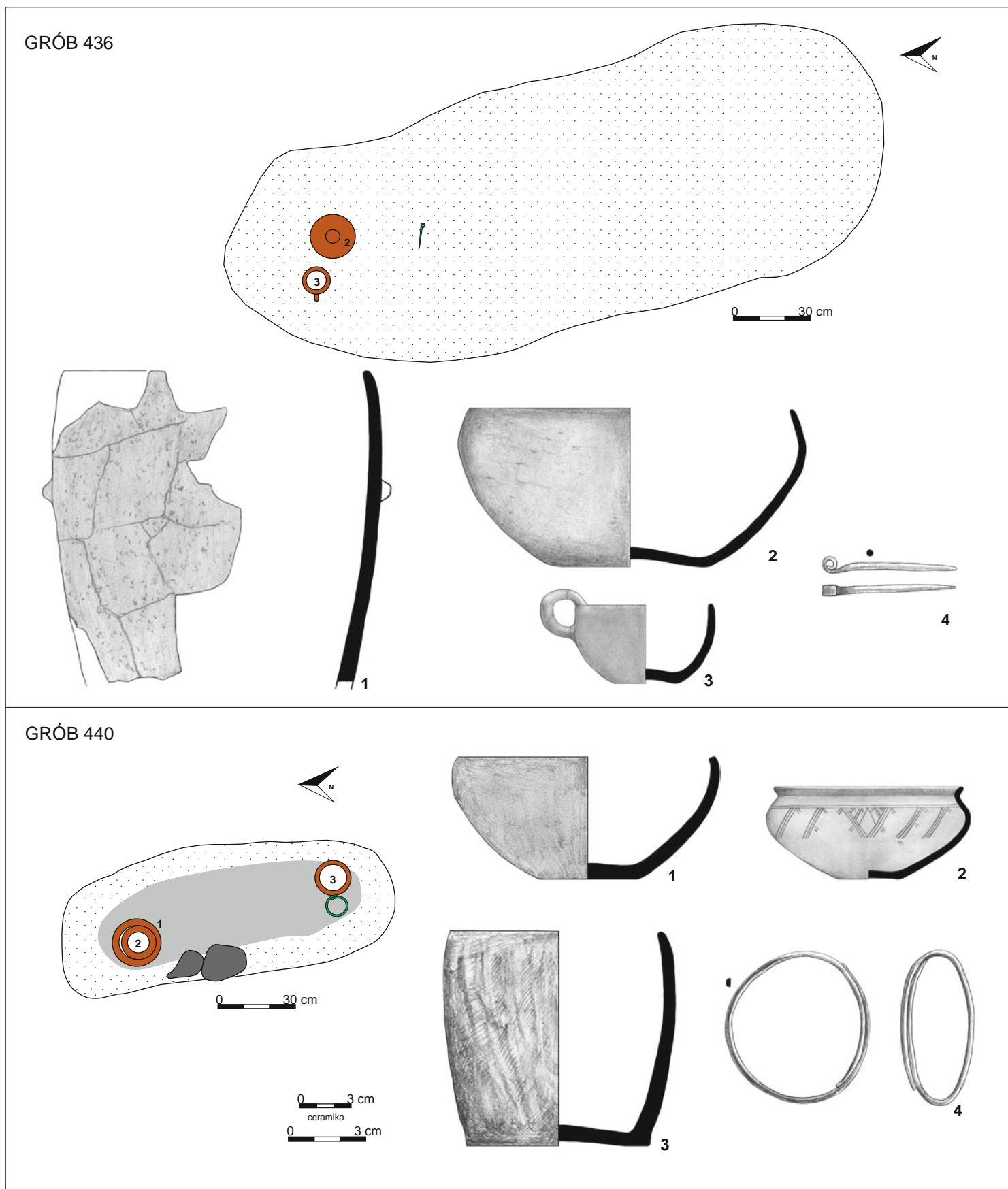

Tablica 270. Grób 436: rzut na poziomie 0,6 m; 1-3 – glina, 4 – brąz. Grób 440: rzut na poziomie 0,7 m; 1-3 – glina, 4 – brąz  
 Plate 270. Grave 436: plan at 0.6 m; 1-3 – clay, 4 – bronze. Grave 440: plan at 0.7 m; 1-3 – clay, 4 – bronze

GRÓB 437

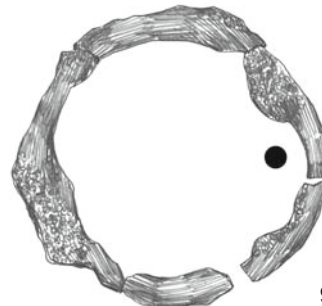
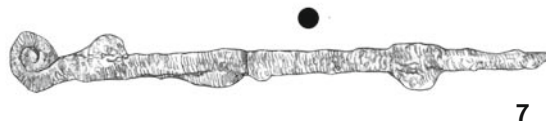
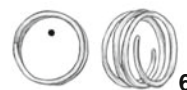
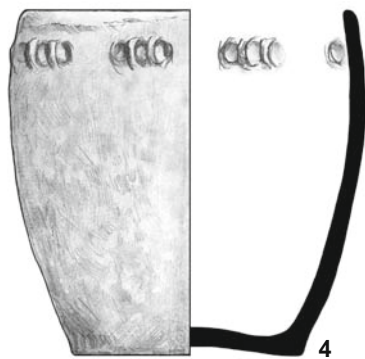
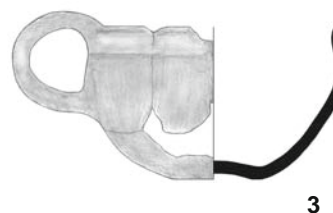
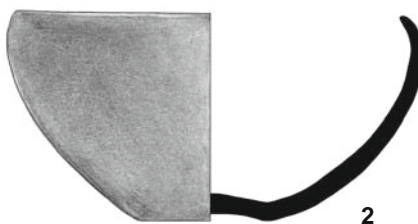
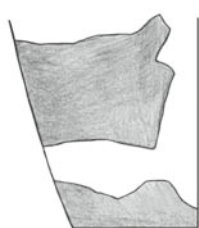
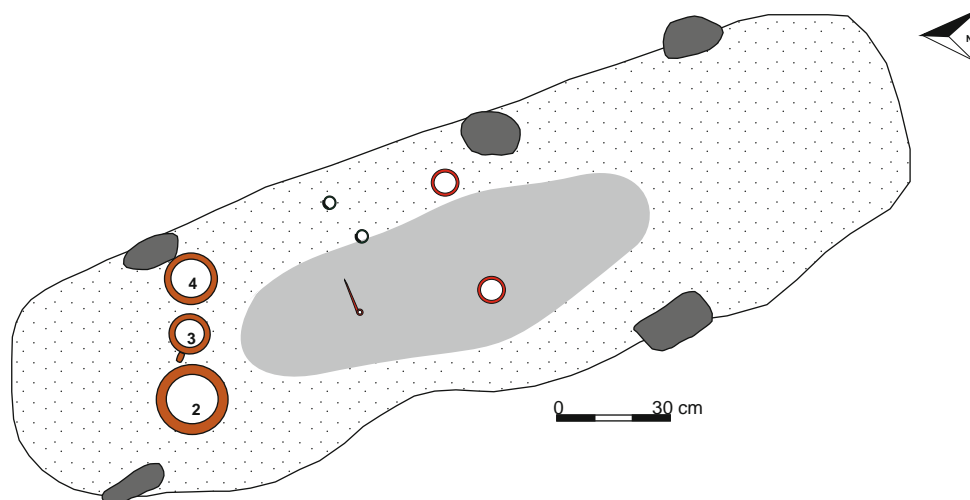

0 3 cm  
ceramika  
0 3 cm

Tablica 271. Grób 437: rzut na poziomie 1 m; 1-4 – glina, 5-6 – brąz, 7-9 – żelazo  
Plate 271. Grave 437: plan at 1 m; 1-4 – clay, 5-6 – bronze, 7-9 – iron



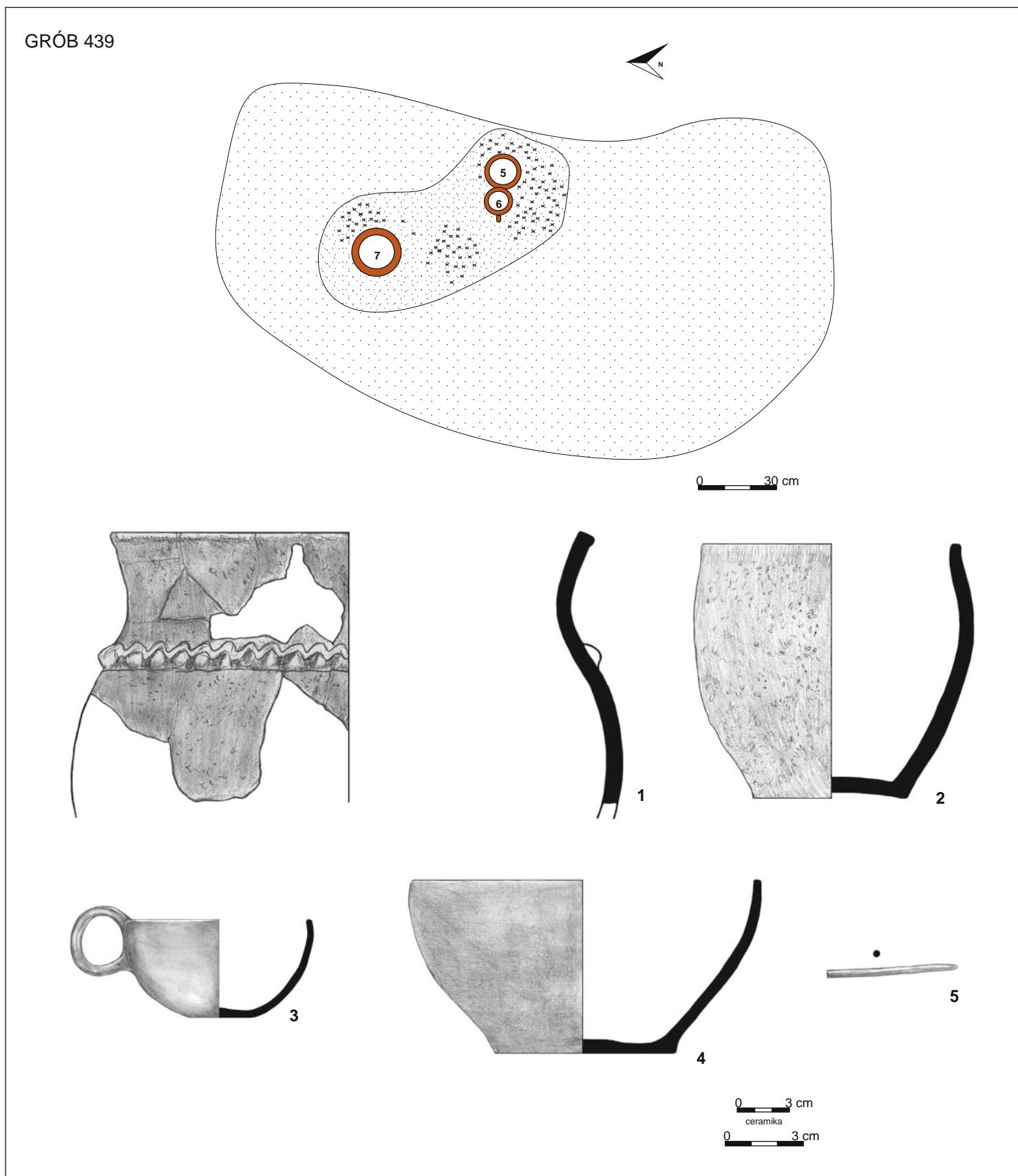

Tablica 272. Grób 439: rzut na poziomie 0,55 m; 1–4 – glina, 5 – brąz (nr 1–4 to nac. 3, 5–7 z dok. opisowej i rzutu grobu)

Plate 272. Grave 439: plan at 0.55 m; 1–4 – clay, 5 – bronze (nos 1–4 are vessels marked as nos 3, 5–7 in the description and plan of the grave)

GRÓB 443

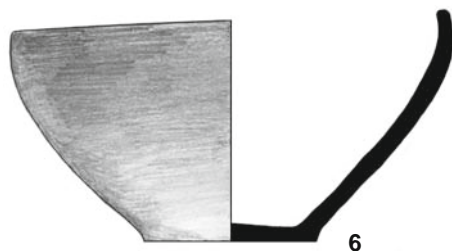
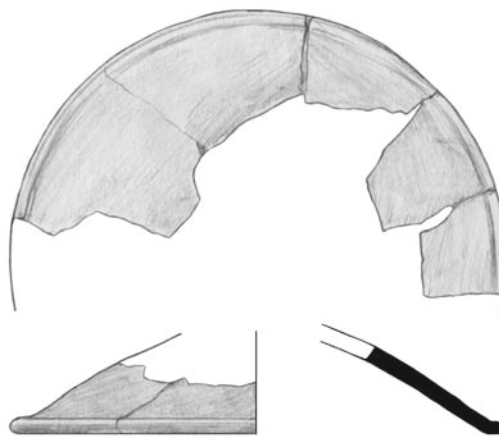
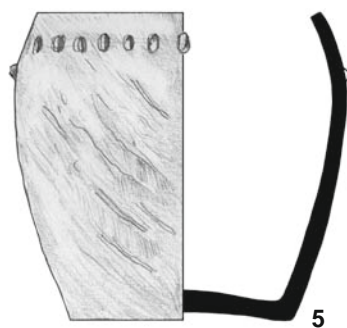
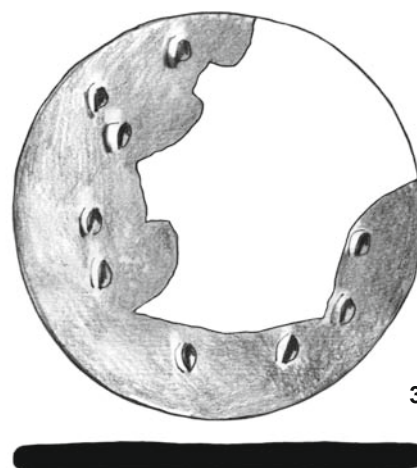
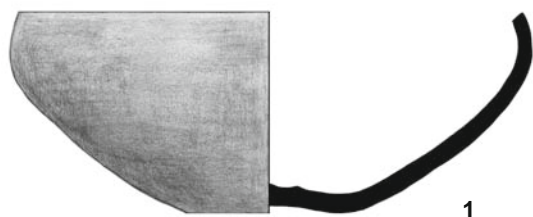
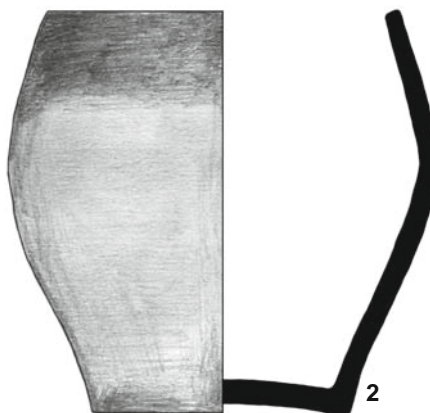
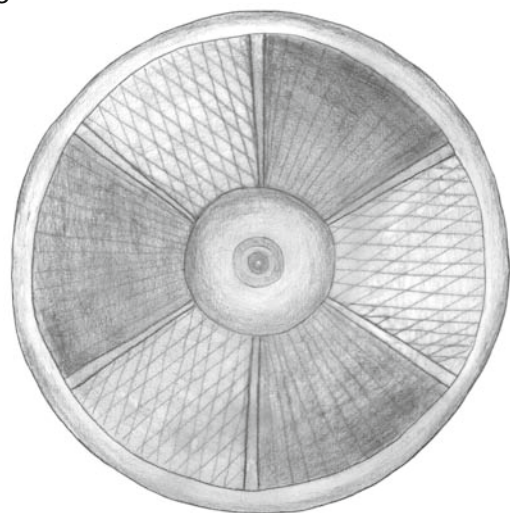

0 3 cm  
ceramika

Tablica 273. Grób 443: 1-8 – glina  
Plate 273. Grave 443: 1-8 – clay

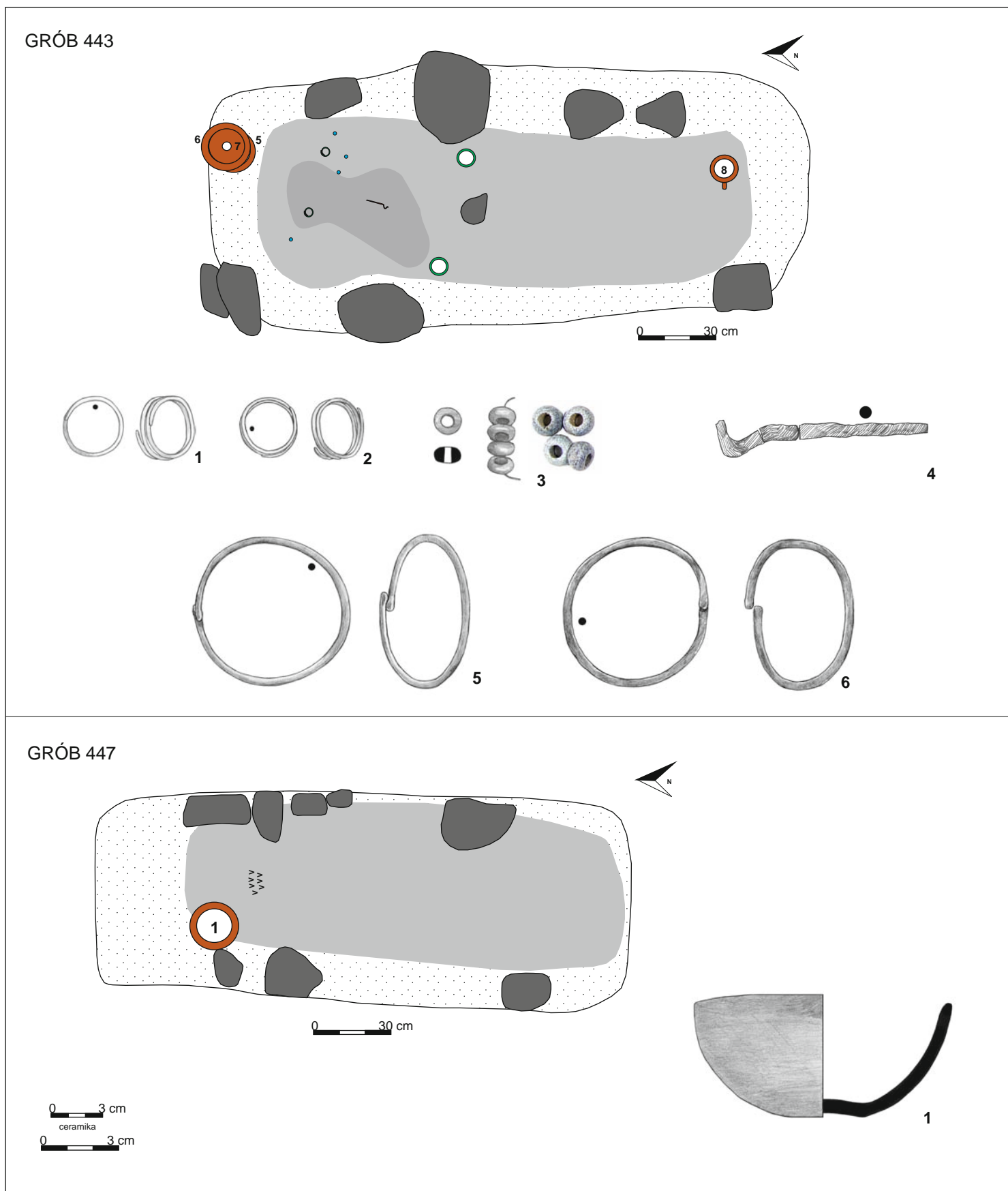

Tablica 274. Grób 443: rzut na poziomie 1 m; 1-2, 5-6 – brąz, 3 – szkło, 4 – żelazo. Grób 447: rzut na poziomie 0,9 m; 1 – glina  
 Plate 274. Grave 443: plan at 1 m; 1-2, 5-6 – bronze, 3 – glass, 4 – iron. Grave 447: plan at 0.9 m; 1 – clay

GRÓB 449

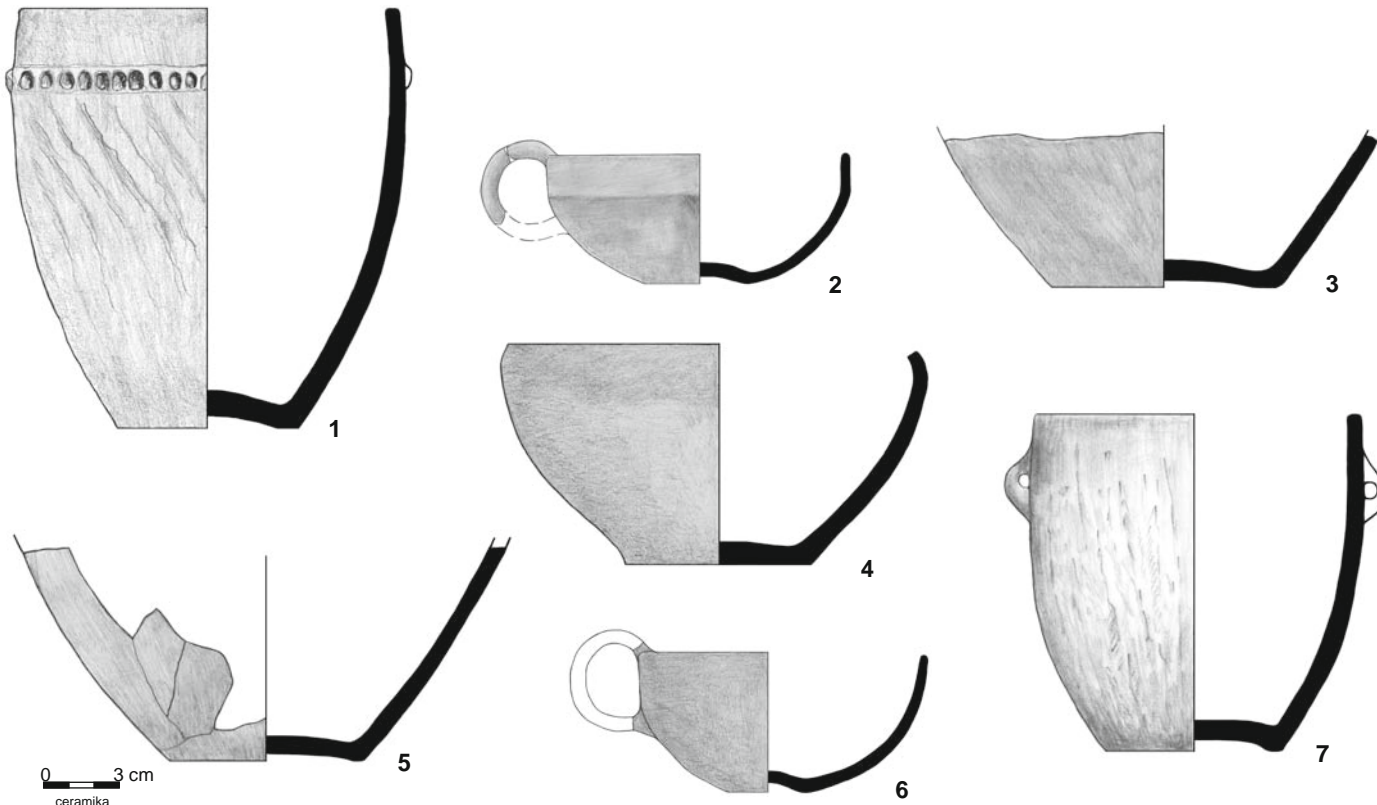
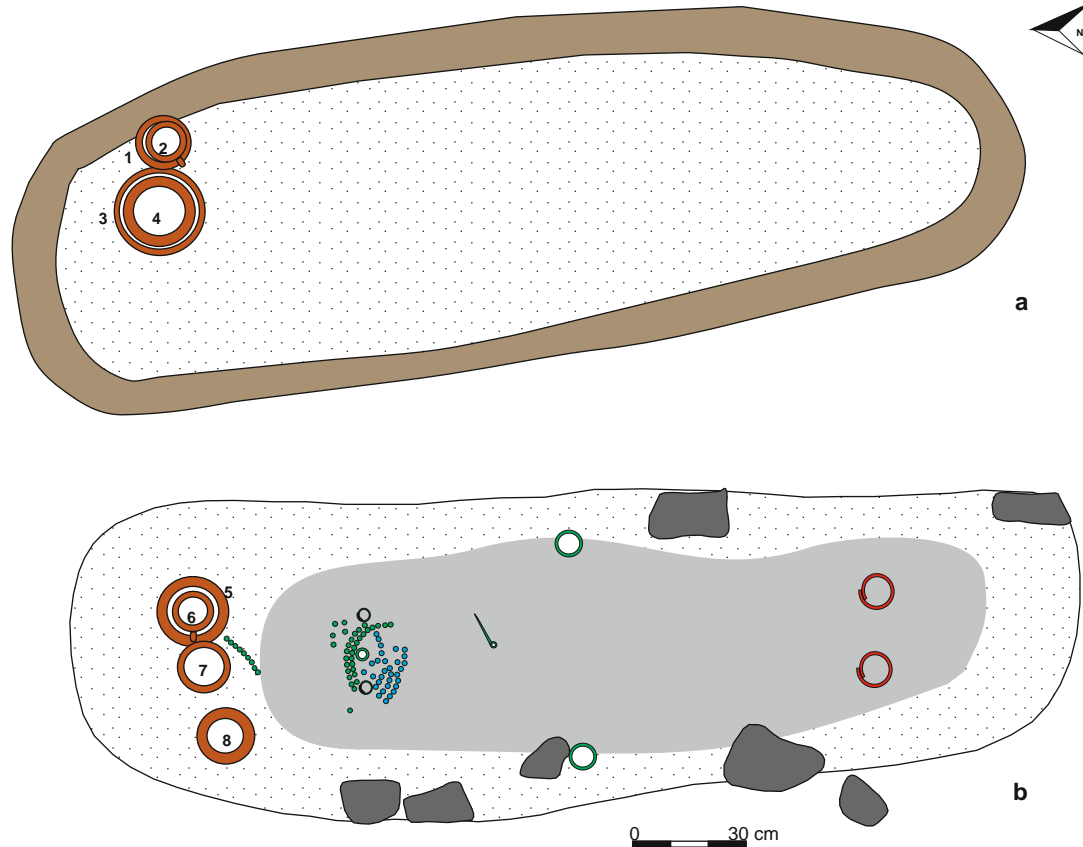

Tablica 275. Grób 449: a – rzut na poziomie 0,5 m, b – rzut na poziomie 0,8 m: 1–7 – glina  
Plate 275. Grave 449: a – plan at 0.5 m, b – plan at 0.8 m: 1–7 – clay

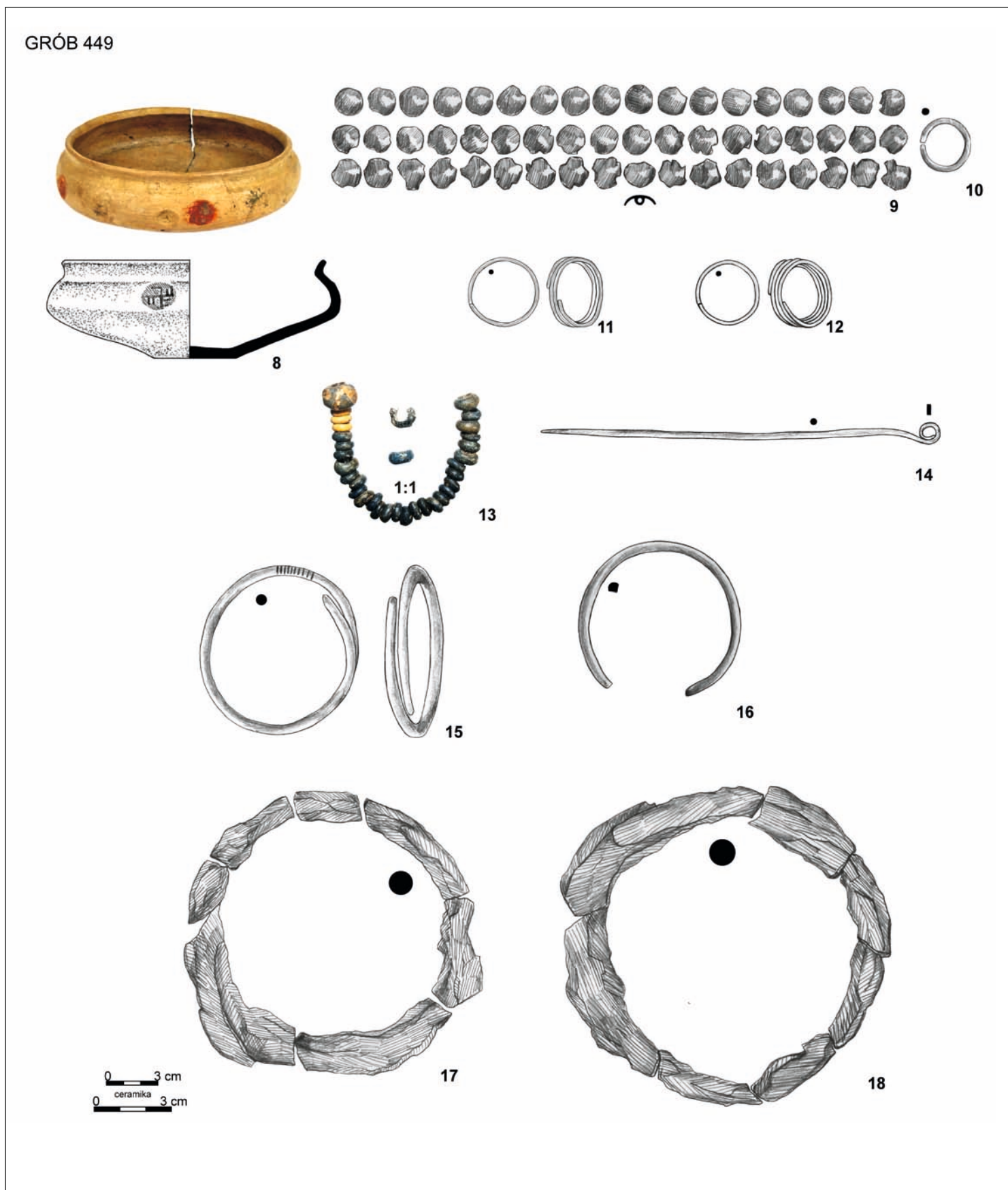

Tablica 276. Grób 449: 8 – glina, 9–12, 14–16 – brąz, 13 – szkło, 17–18 – żelazo  
 Plate 276. Grave 449: 8 – clay, 9–12, 14–16 – bronze, 13 – glass, 17–18 – iron

GRÓB 451

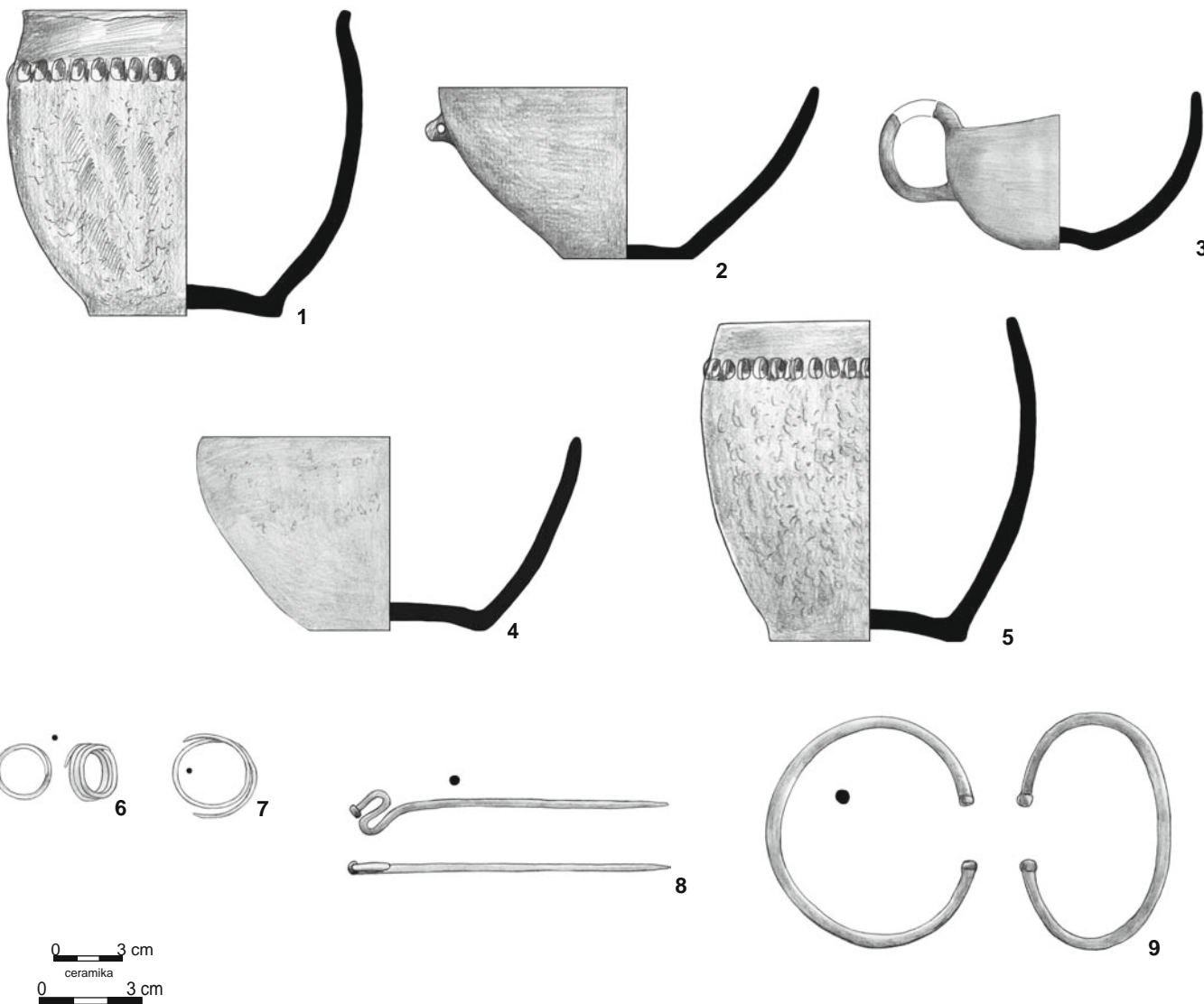
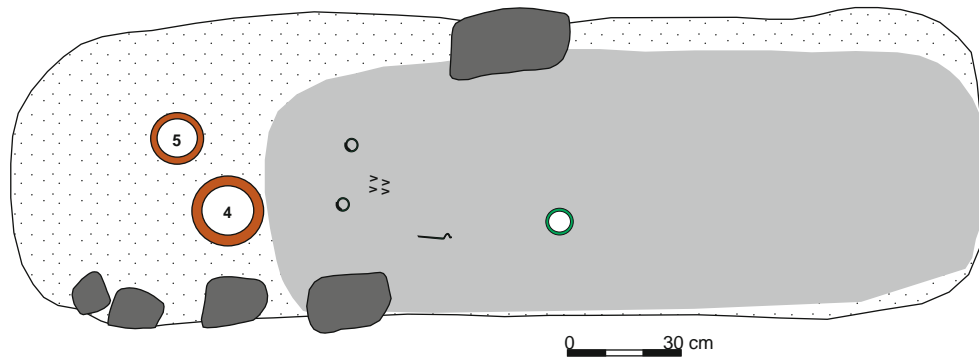

549 TABLICE

Tablica 277. Grób 451: rzut na poziomie 0,9 m; 1-5 – glina, 6-9 – brąz  
Plate 277. Grave 451: plan at 0.9 m; 1-5 – clay, 6-9 – bronze

GRÓB 454

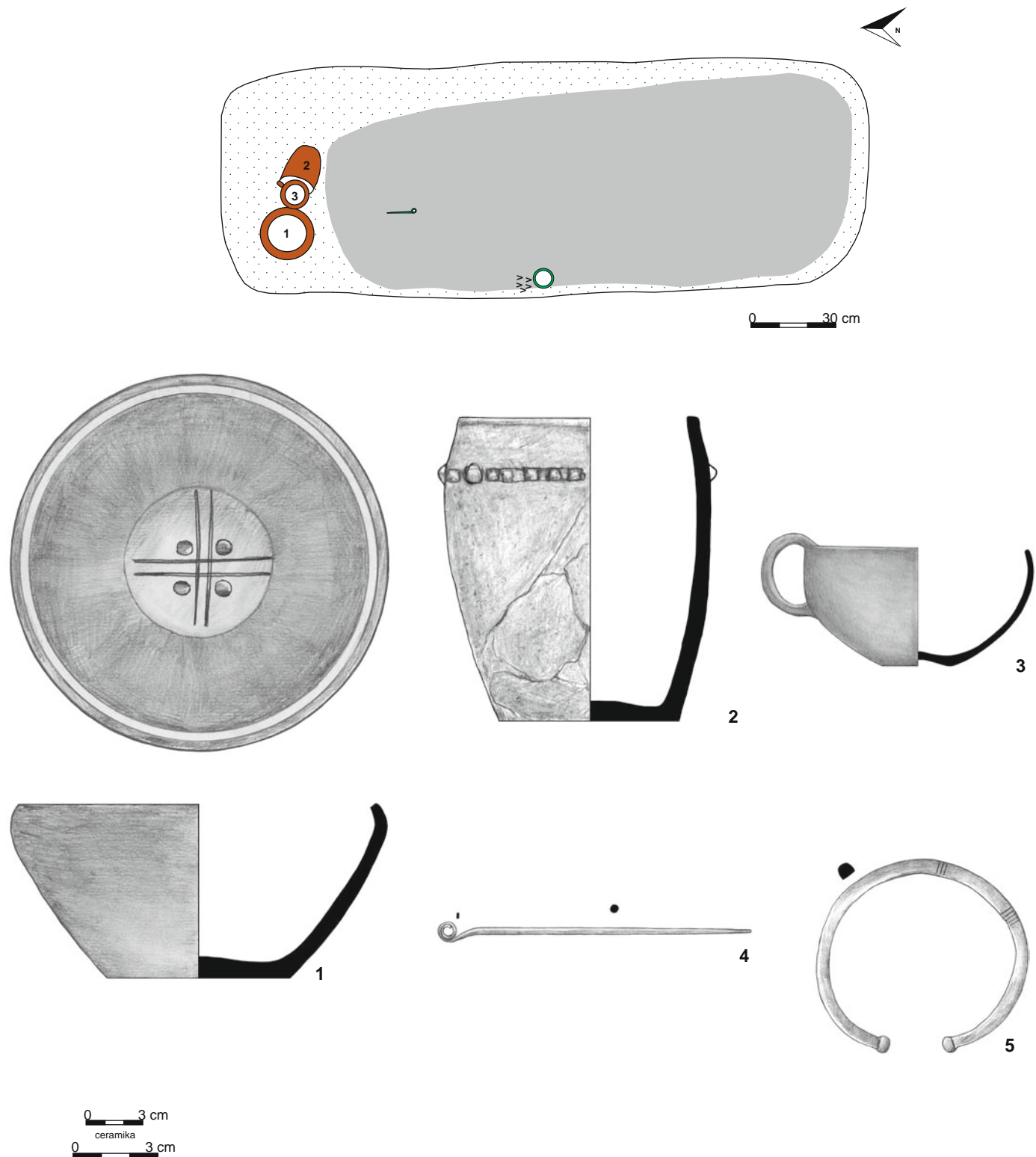

Tablica 278. Grób 454: rzut na poziomie 0,9 m; 1-3 – glina, 4-5 – brąz  
 Plate 278. Grave 454: plan at 0.9 m; 1-3 – clay, 4-5 – bronze

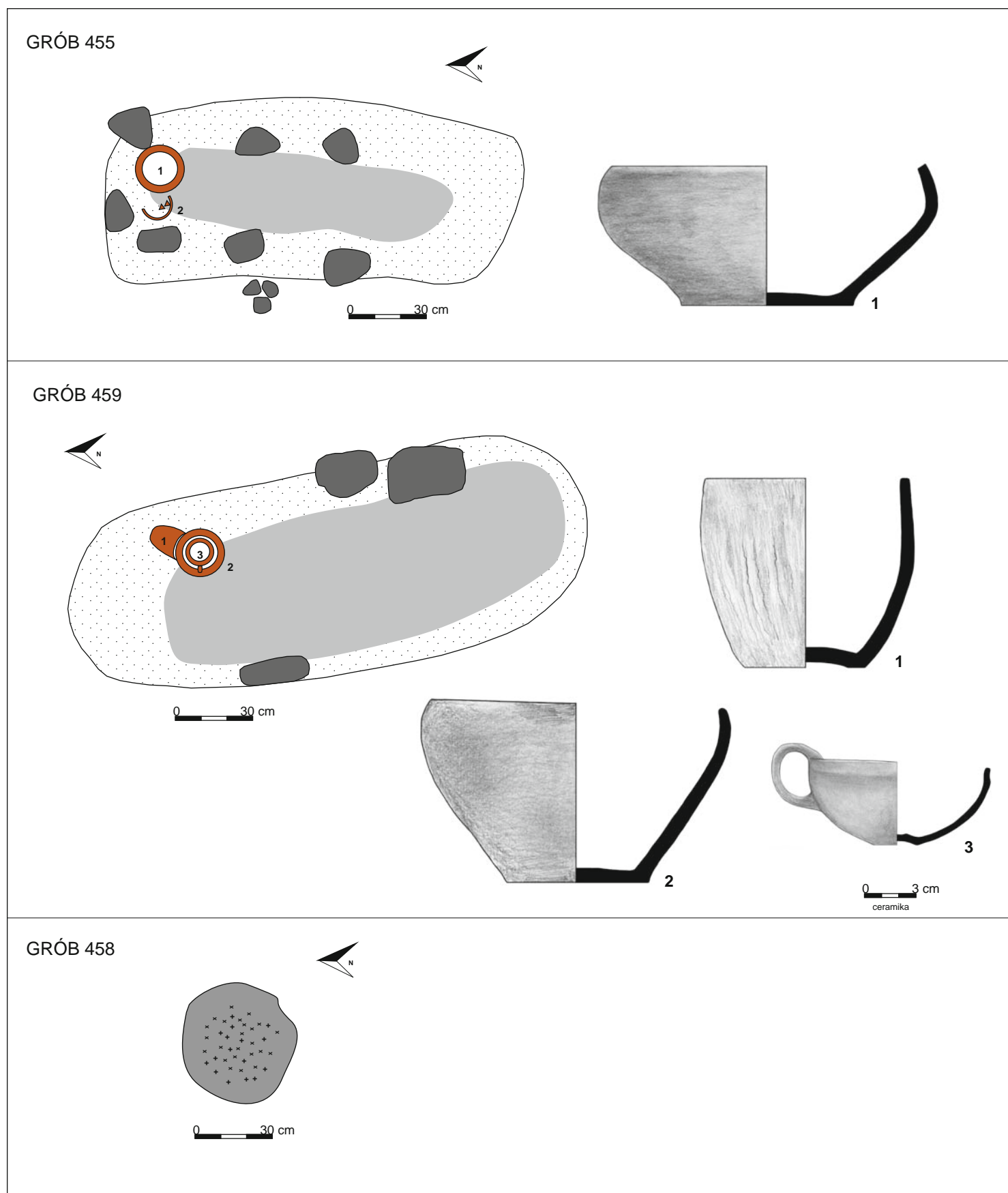

Tablica 279. Grób 455: rzut na poziomie 0,6 m; 1 – glina. Grób 459: rzut na poziomie 0,7 m; 1–3 – glina. Grób 458: rzut na poziomie 0,4 m  
 Plate 279. Grave 455: plan at 0.6 m; 1 – clay. Grave 459: plan at 0.7 m; 1–3 – clay. Grave 458: plan at 0.4 m



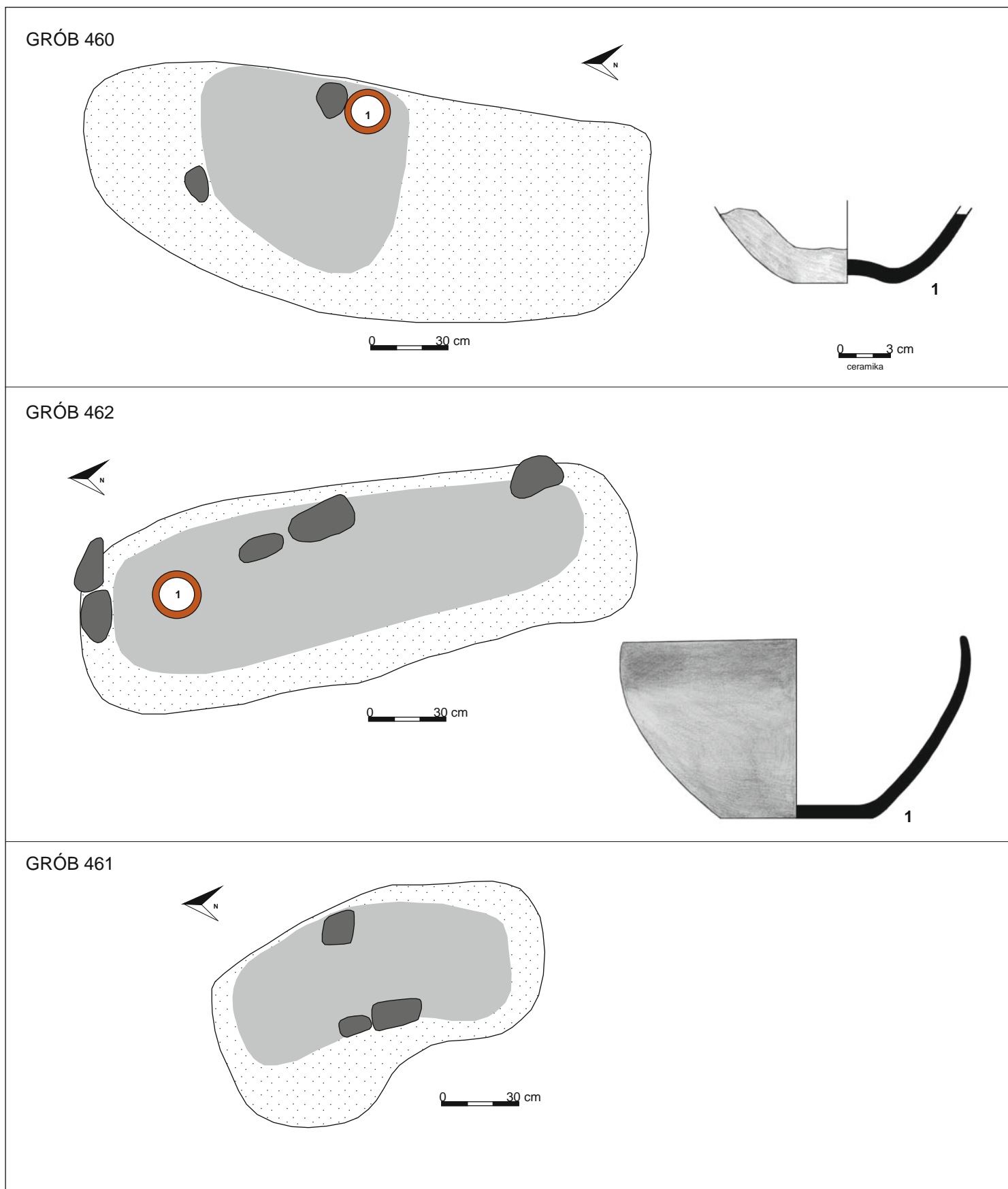

Tablica 280. Grób 460: rzut na poziomie 0,6 m; 1 – glina. Grób 462: rzut na poziomie 0,6 m; 1 – glina. Grób 461: rzut na poziomie 0,6 m  
 Plate 280. Grave 460: plan at 0.6 m; 1 – clay. Grave 462: plan at 0.6 m; 1 – clay. Grave 461: plan at 0.6 m

GRÓB 463

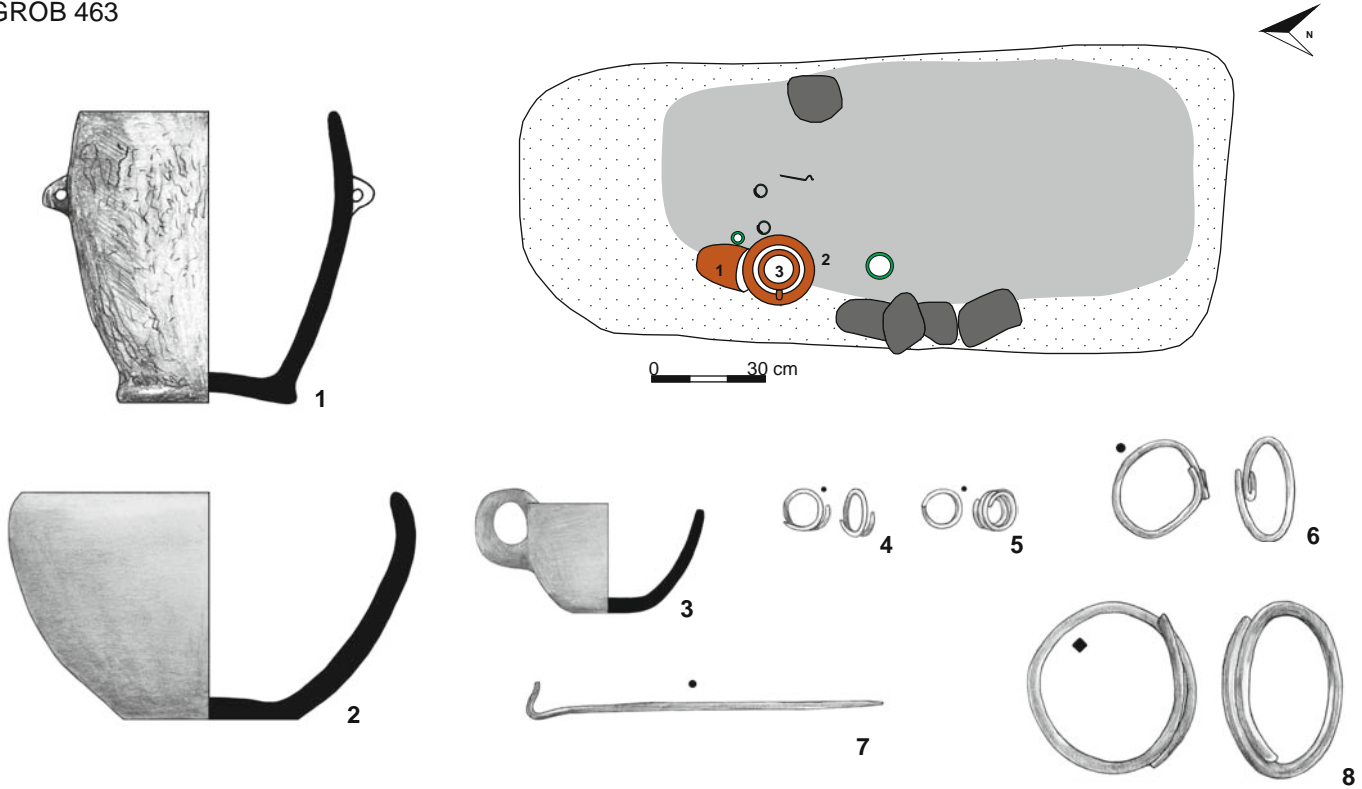

GRÓB 465

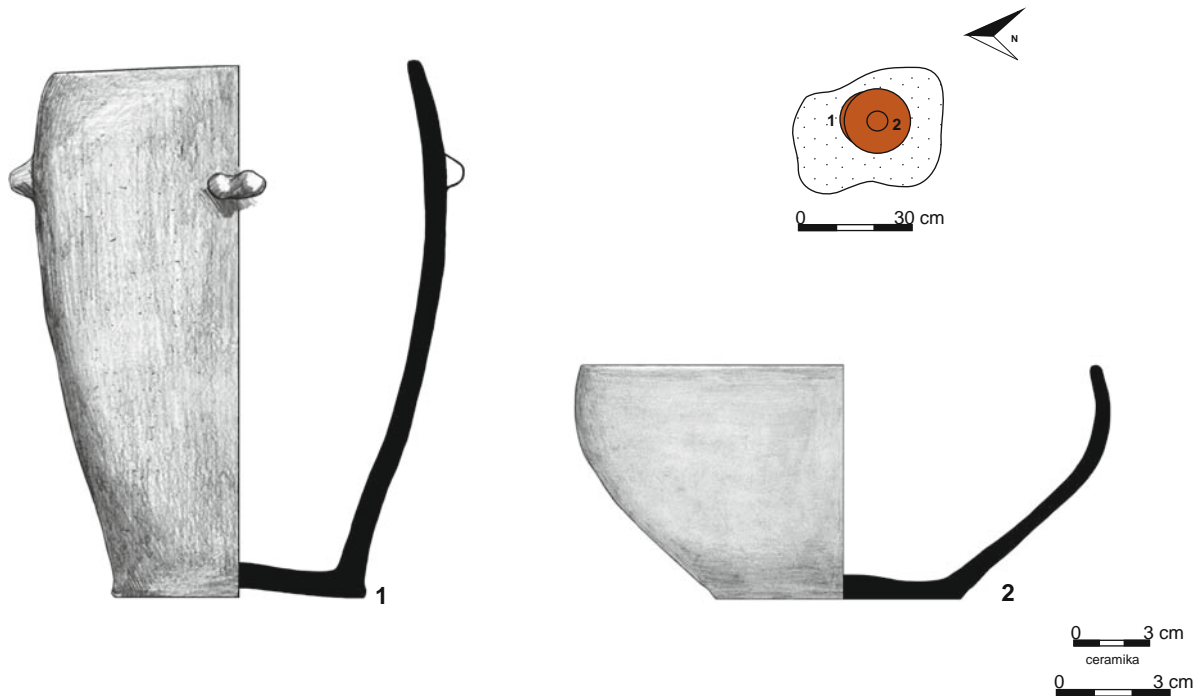

Tablica 281. Grób 463: rzut na poziomie 0,75 m; 1-3 – glina, 4-8 – brąz. Grób 465: rzut na poziomie 0,3 m; 1-2 – glina  
Plate 281. Grave 463: plan at 0.75 m; 1-3 – clay, 4-8 – bronze. Grave 465: plan at 0.3 m; 1-2 – clay

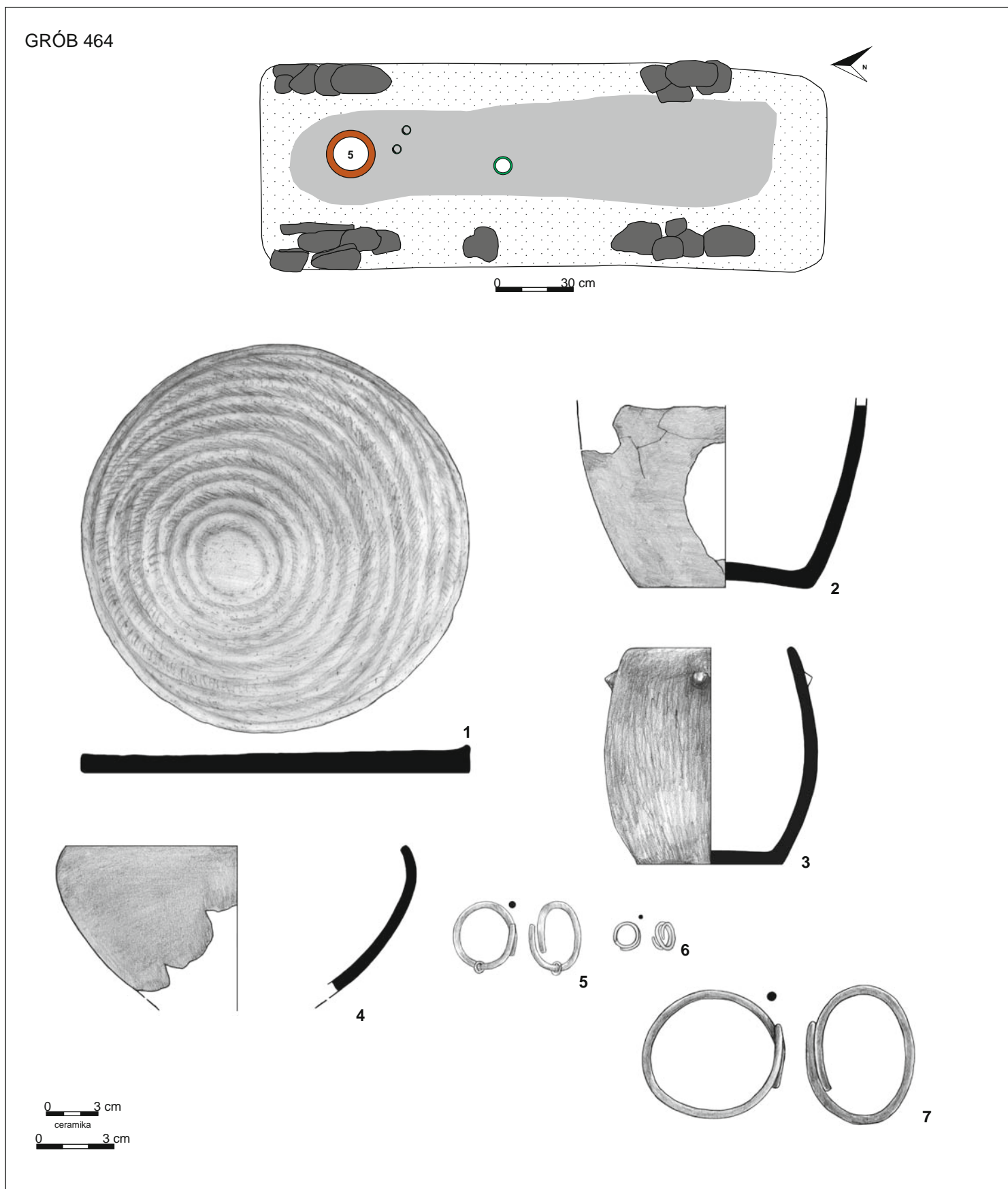

Tablica 282. Grób 464: rzut na poziomie 0,7 m; 1-4 – glina, 5-7 – brąz (nr 4 to nacz. 5 z dok. opisowej i rzutu grobu)  
 Plate 282. Grave 464: plan at 0.7 m; 1-4 – clay, 5-7 – bronze (no. 4 is vessel marked as no. 5 in the description and plan of the grave)

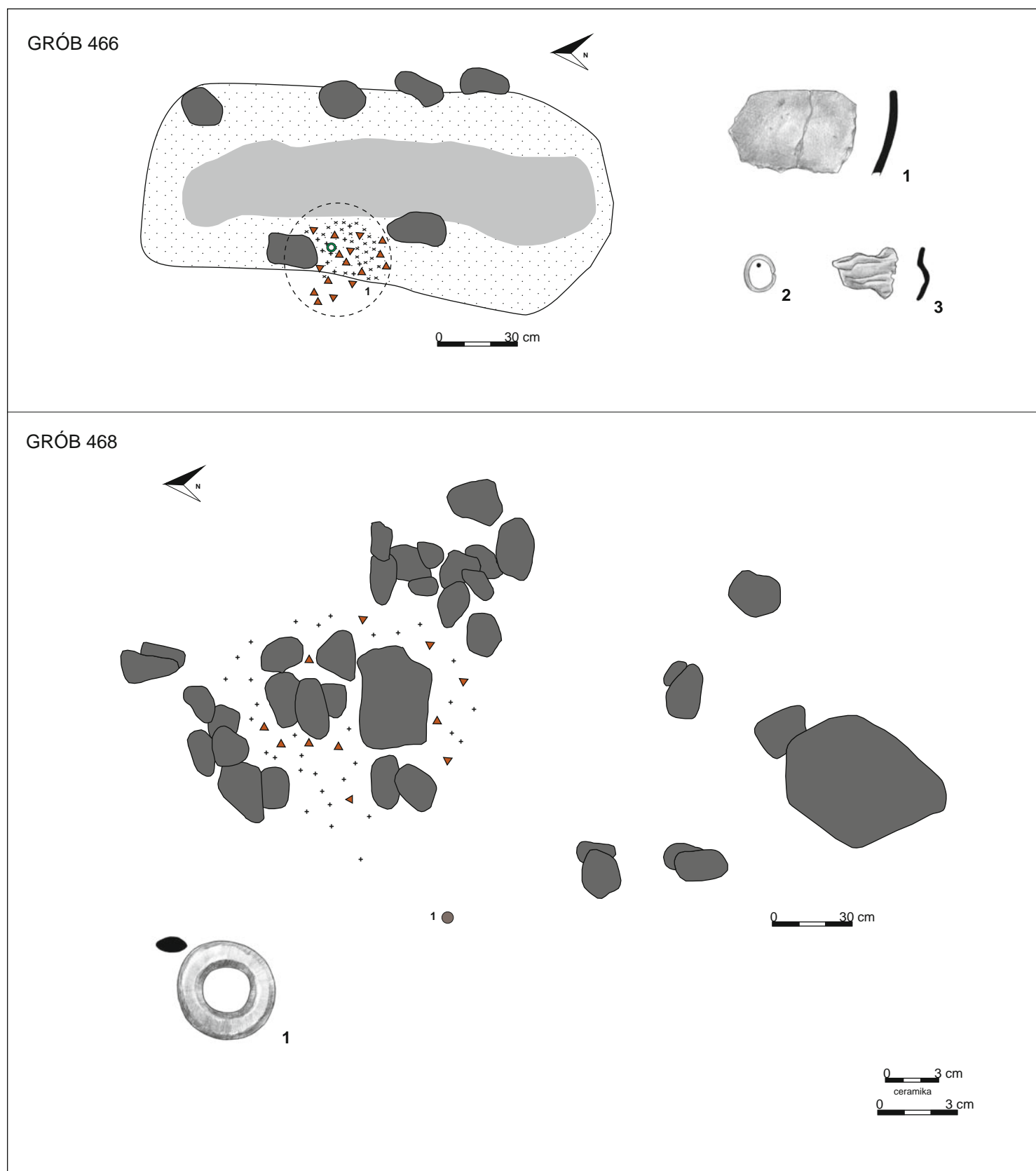

Tablica 283. Grób 466: rzut na poziomie 0,6 m (linią przerywaną zaznaczono lokalizację pochówku ciałopalnego na głt. 0,25 m). Grób 466: 1 – glina, 2–3 – brąz. Grób 468: rzut na poziomie 0,6 m; 1 – kamień  
 Plate 283. Grave 466: plan at 0.6 m (dashed line marks the position of cremation burial at a depth of 0.25 m). Grave 466: 1 – clay, 2–3 – bronze. Grave 468: plan at 0.6 m; 1 – stone

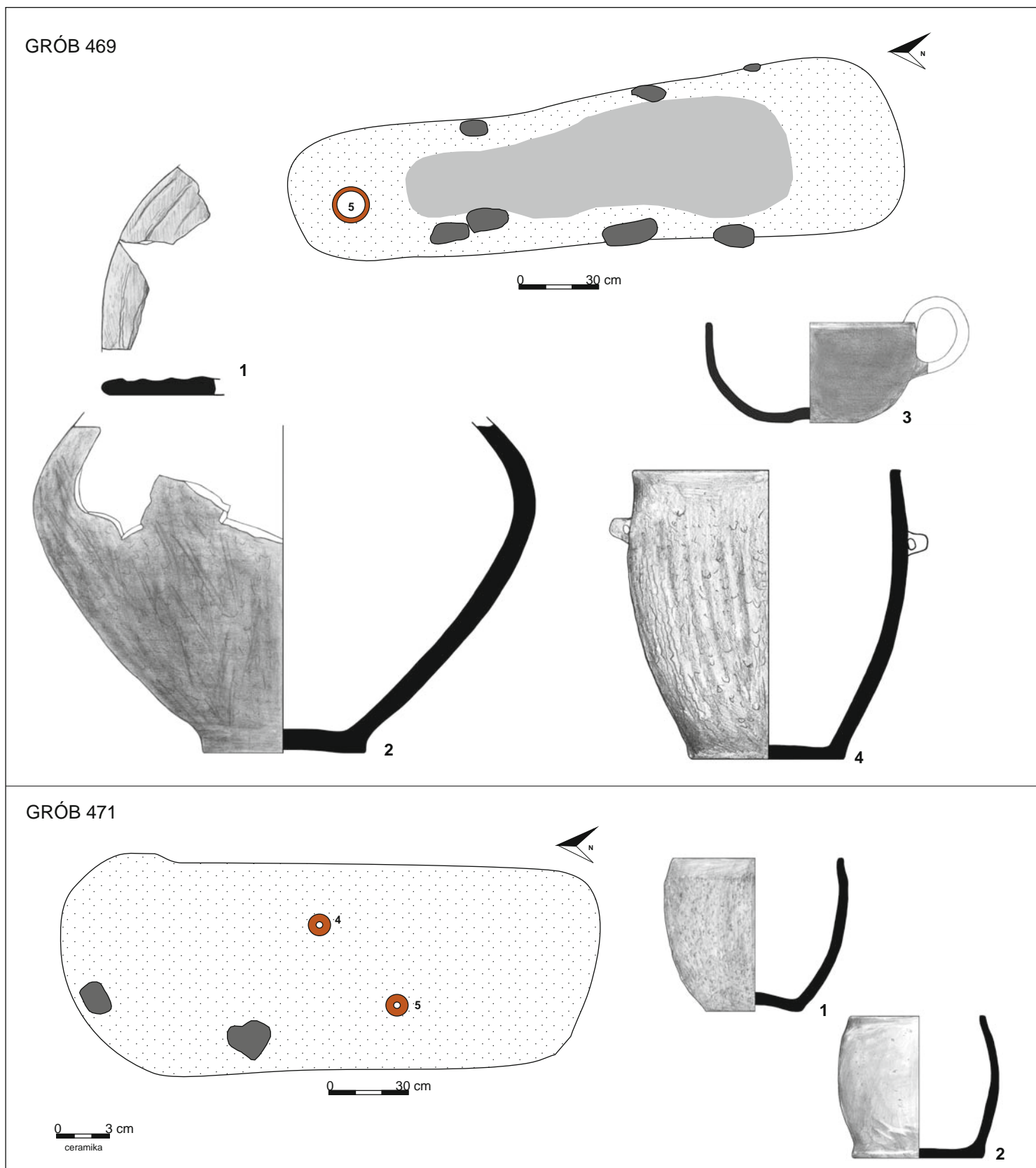

Tablica 284. Grób 469: rzut na poziomie 0,8 m; 1–4 – glina (nr 3–4 to naczy. 4–5 z dok. opisowej i rzutu grobu). Grób 471: rzut na poziomie 0,7 m; 1–2 – glina (nr 1–2 to naczy. 4–5 z dok. opisowej i rzutu grobu)

Plate 284. Grave 469: plan at 0.8 m; 1–4 – clay (nos 3–4 are vessels marked as nos 4 and 5 in the description and plan of the grave). Grave 471: plan at 0.7 m; 1–2 – clay (nos 1–2 are vessels marked as nos 4 and 5 in the description and plan of the grave)

GRÓB 470

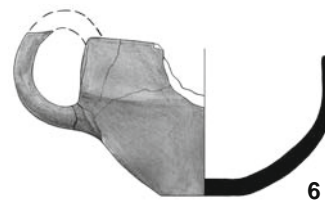
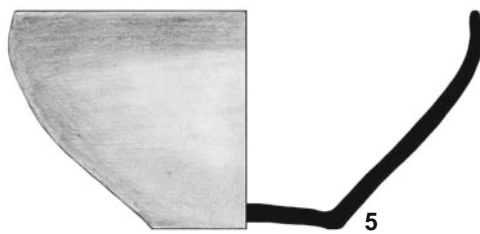
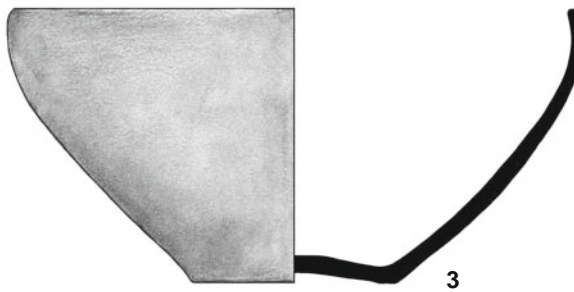
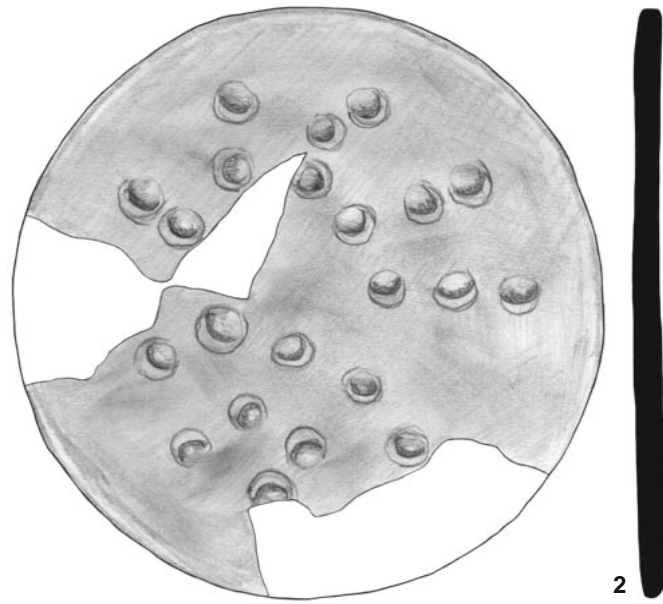
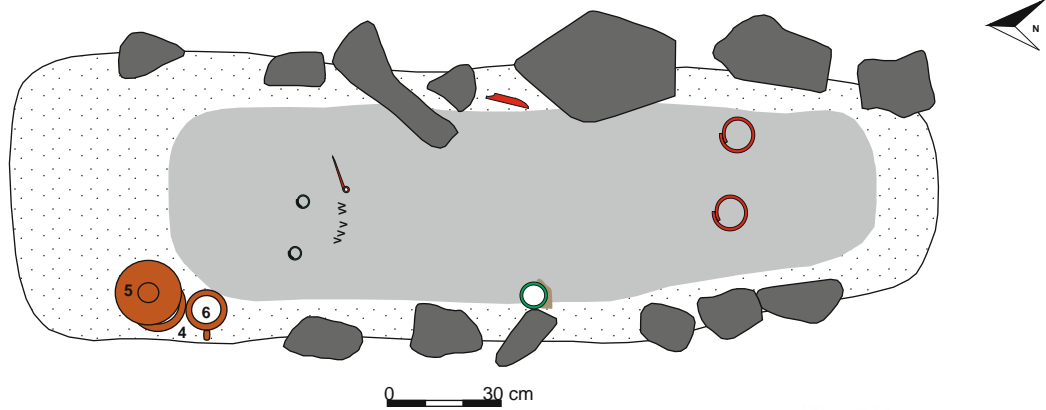

0 3 cm  
ceramika

Tablica 285. Grób 470: rzut na poziomie 1 m; 1-6 – glina  
Plate 285. Grave 470: plan at 1 m; 1-6 – clay

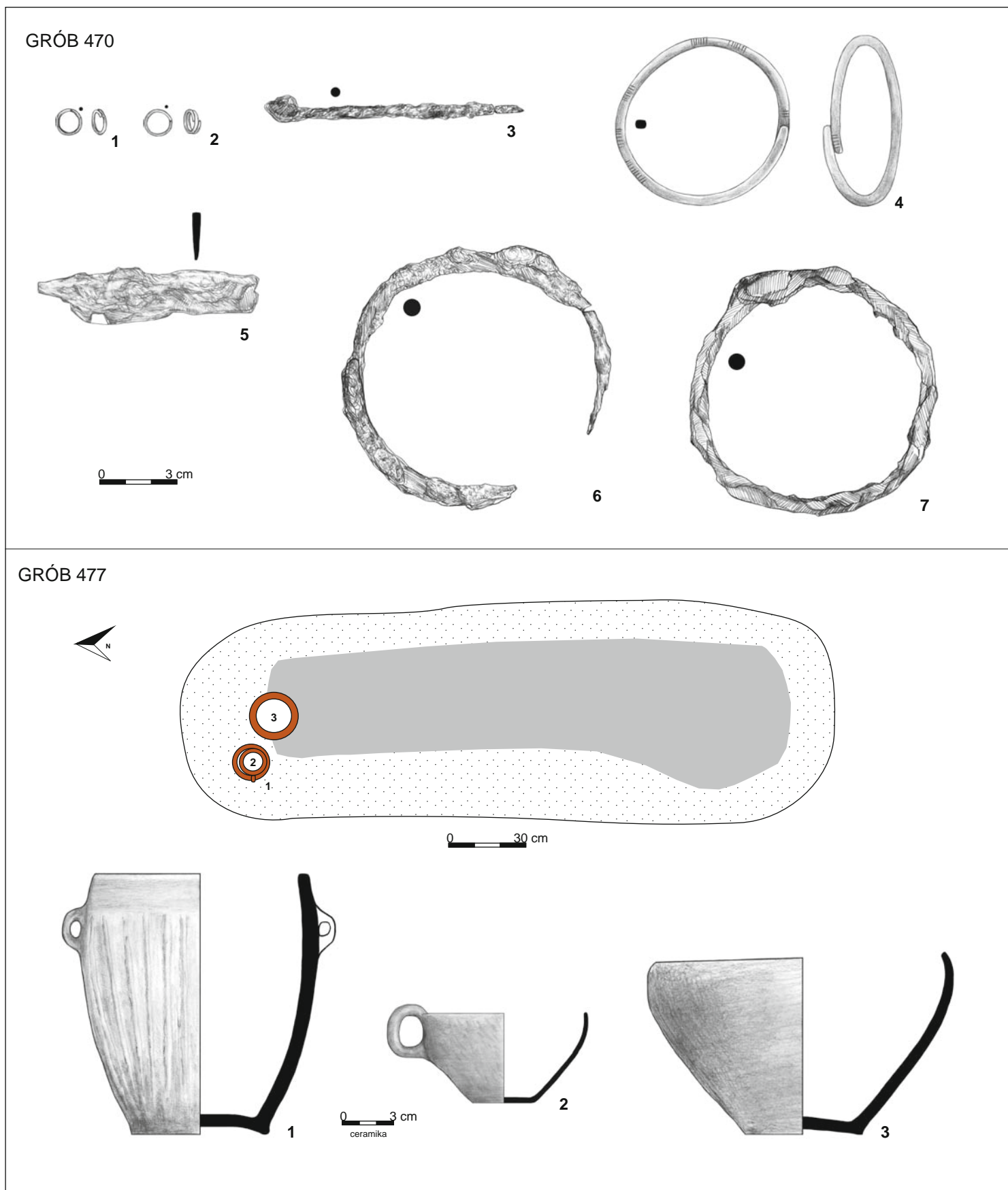

Tablica 286. Grób 470: 1-2, 4 – brąz, 3, 5-7 – żelazo. Grób 477: rzut na poziomie 0,9 m; 1-3 – glina  
 Plate 286. Grave 470: 1-2, 4 – bronze, 3, 5-7 – iron. Grave 477: plan at 0.9 m; 1-3 – clay

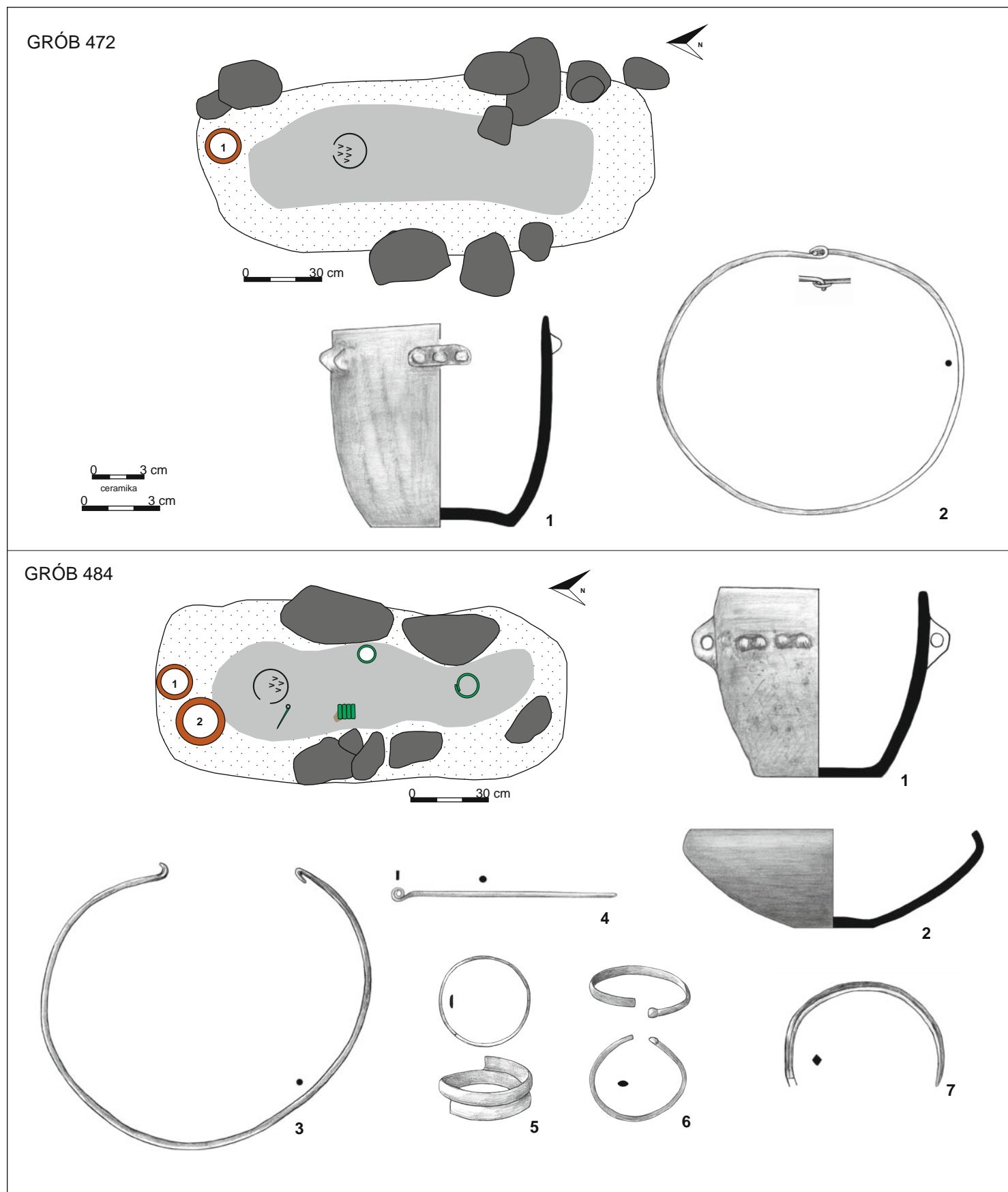

Tablica 287. Grób 472: rzut na poziomie 0,8 m; 1 – glina, 2 – brąz. Grób 484: rzut na poziomie 0,95 m; 1-2 – glina, 3-7 – brąz  
 Plate 287. Grave 472: plan at 0.8 m; 1 – clay, 2 – bronze. Grave 484: plan at 0.95 m; 1-2 – clay, 3-7 – bronze



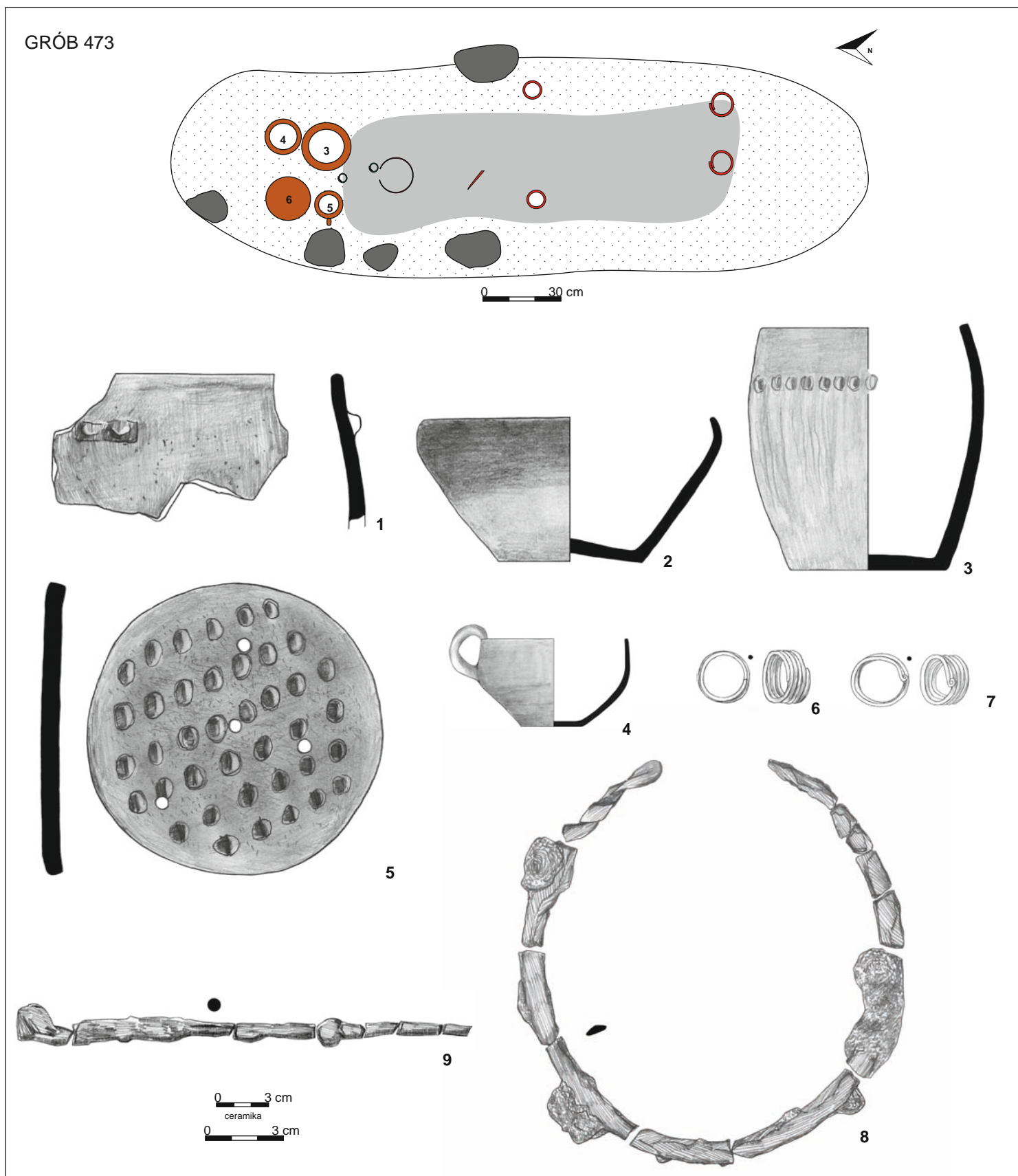

Tablica 288. Grób 473: rzut na poziomie 0,8 m; 1-5 – glina, 6-7 – brąz, 8-9 – żelazo (nr 2-5 to naczy. 3-6 z dok. opisowej i rzutu grobu)  
 Plate 288. Grave 473: plan at 0.8 m; 1-5 – clay, 6-7 – bronze, 8-9 – iron (nos 2-5 are vessels marked as nos 3-6 in the description and plan of the grave)

GRÓB 473

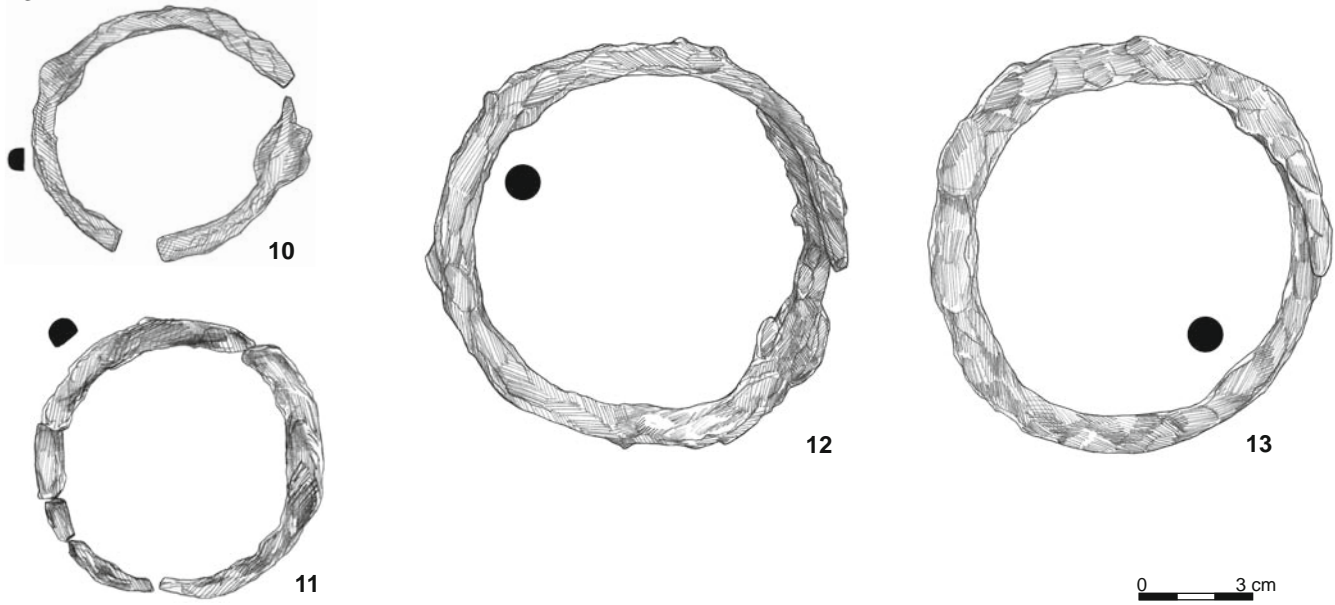

GRÓB 474

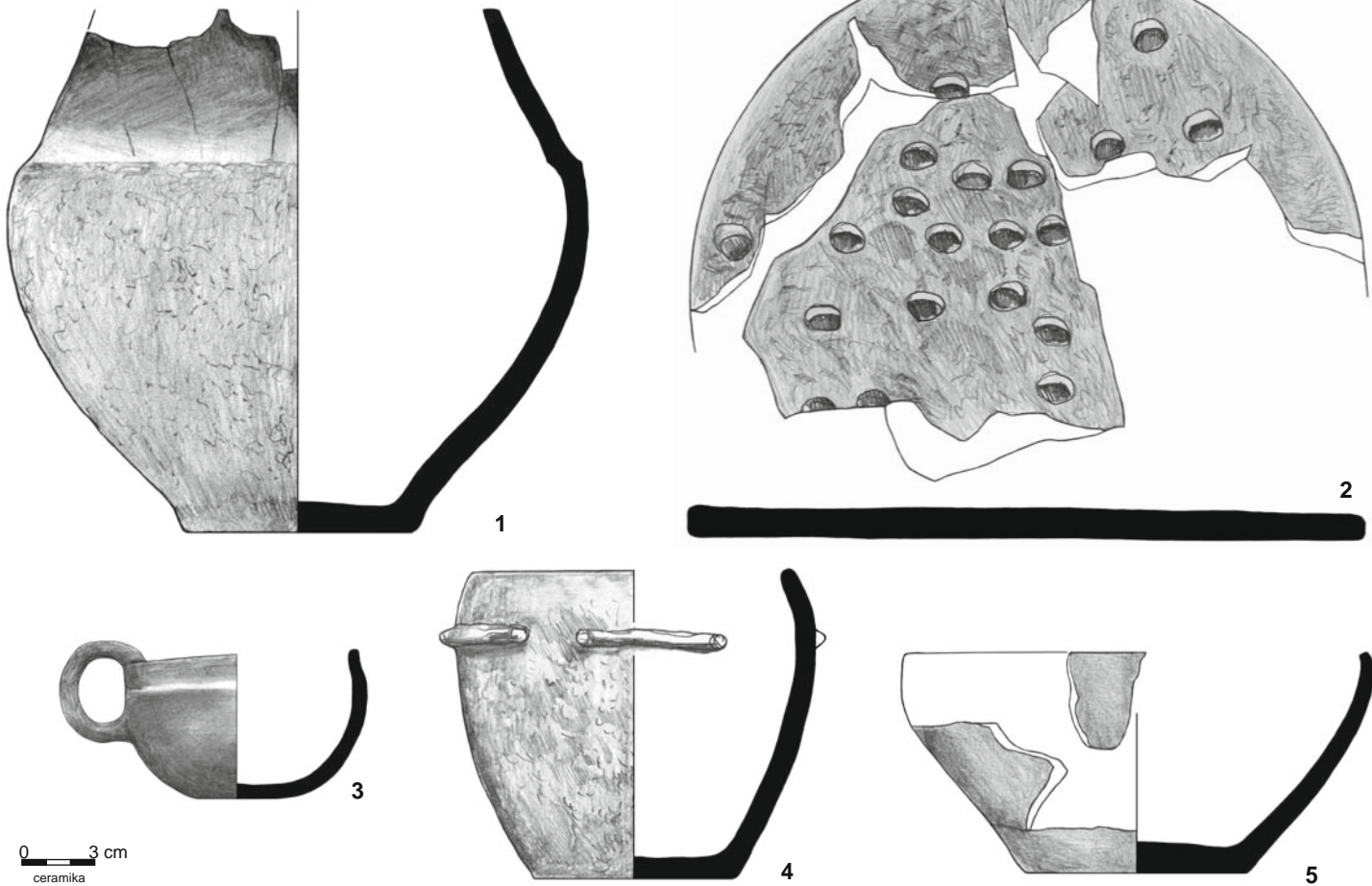

561 TABLICE

Tablica 289. Grób 473: 10–13 – żelazo. Grób 474: 1–5 – glina  
Plate 289. Grave 473: 10–13 – iron. Grave 474: 1–5 – clay

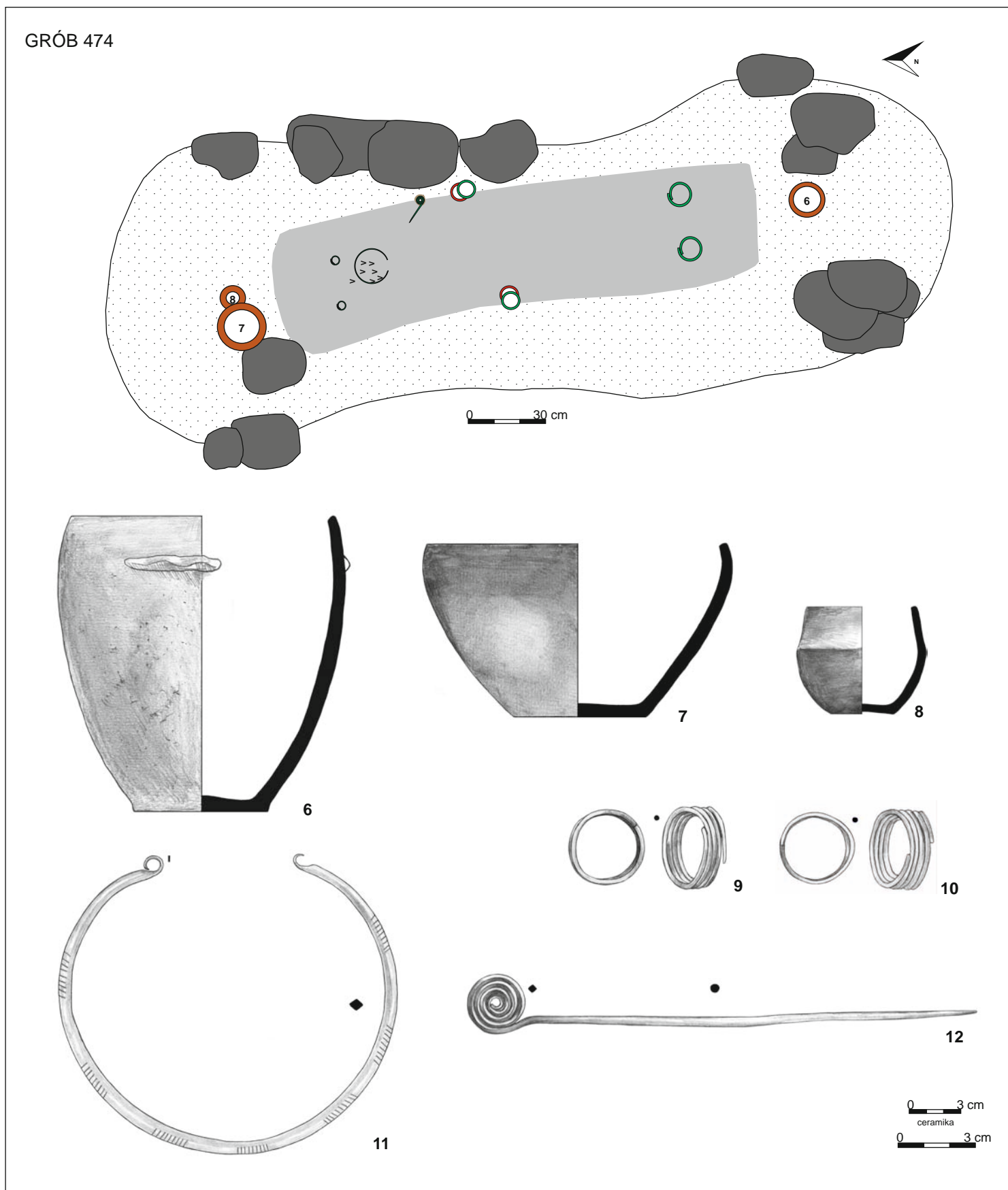

Tablica 290. Grób 474: rzut na poziomie 0,9 m; 6–8 – glina, 9–12 – brąz  
 Plate 290. Grave 474: plan at 0.9 m; 6–8 – clay, 9–12 – bronze

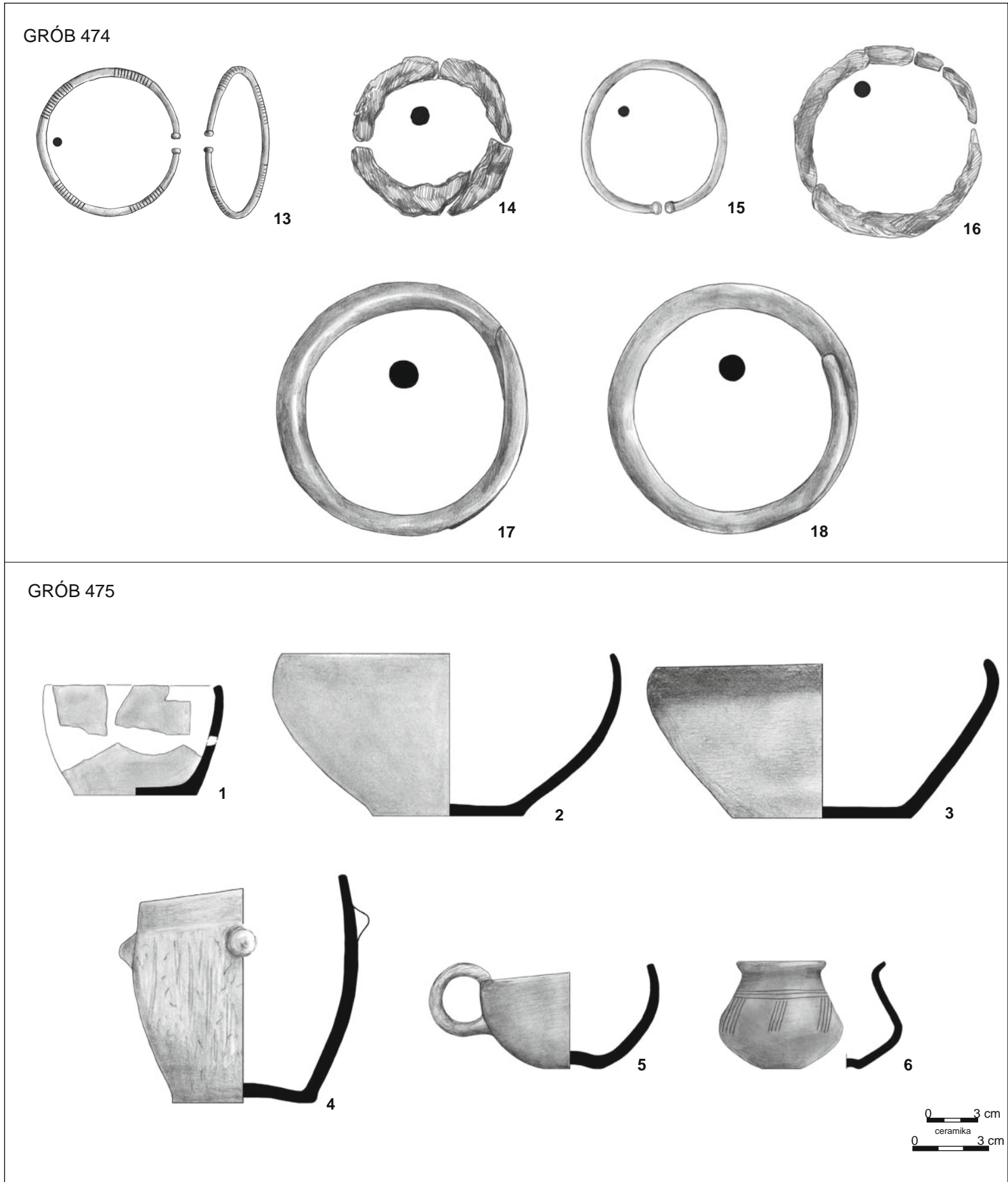

Tablica 291. Grób 474: 13, 15, 17–18 – brąz, 14, 16 – żelazo. Grób 475: 1–6 – glina  
 Plate 291. Grave 474: 13, 15, 17–18 – bronze, 14, 16 – iron. Grave 475: 1–6 – clay

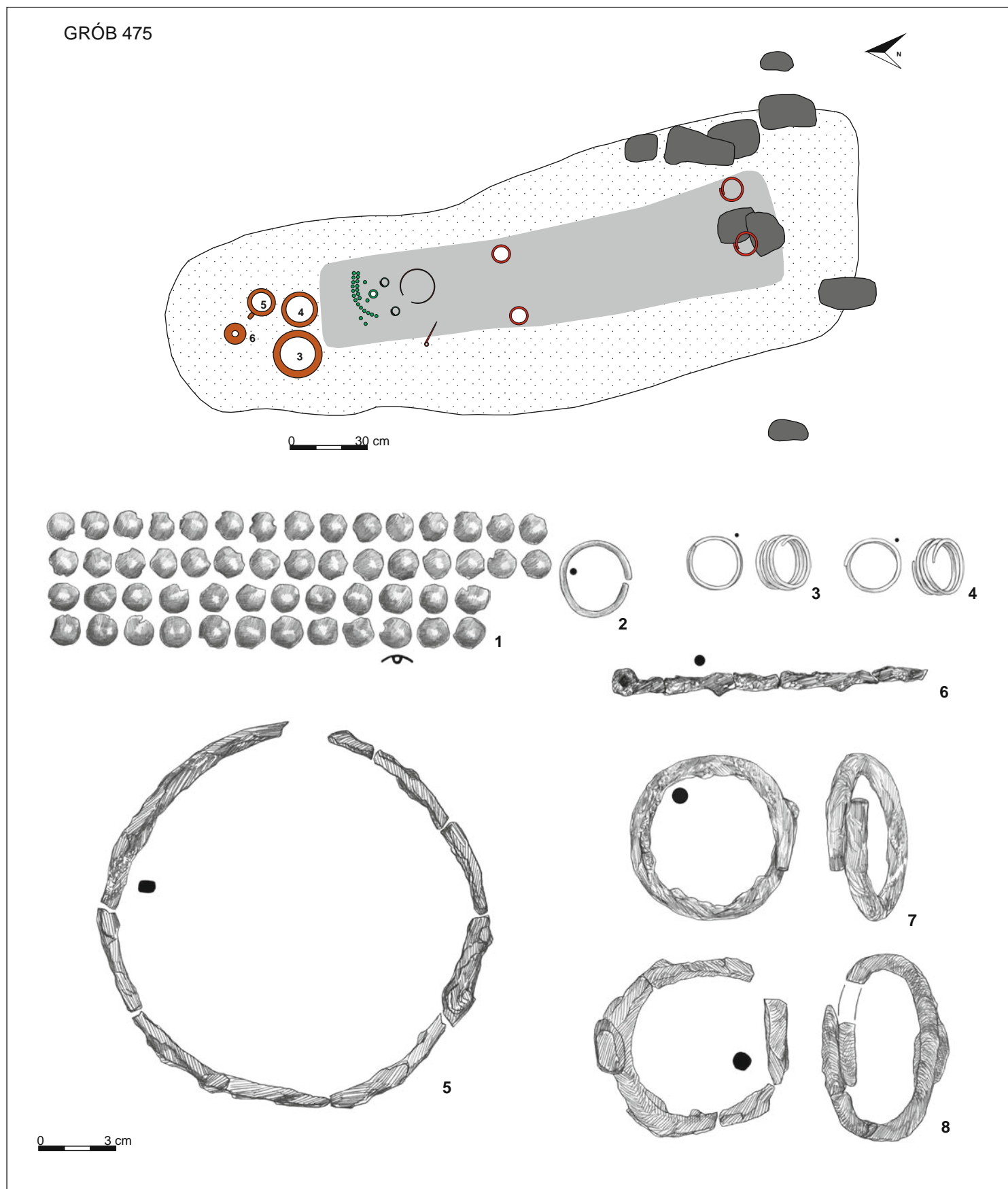

Tablica 292. Grób 475: rzut na poziomie 0,9 m; 1-4 – glina, 5-8 – żelazo  
 Plate 292. Grave 475: plan at 0.9 m; 1-4 – clay, 5-8 – iron

GRÓB 475

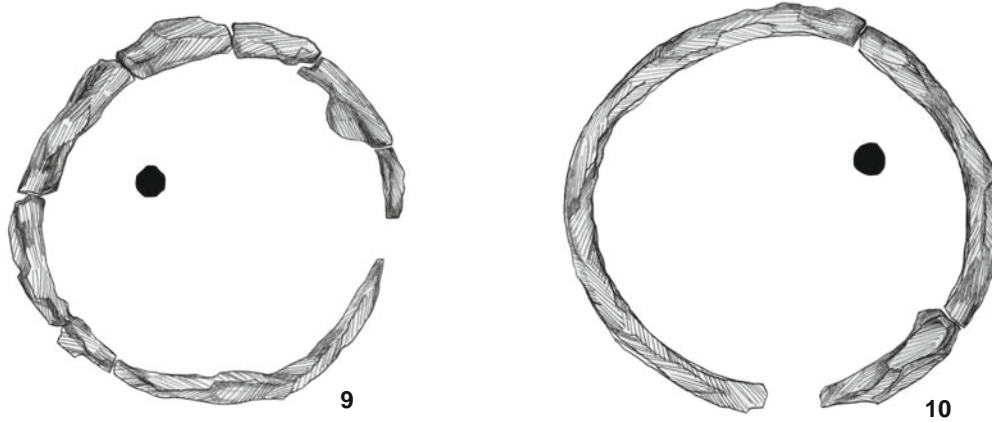

GRÓB 478

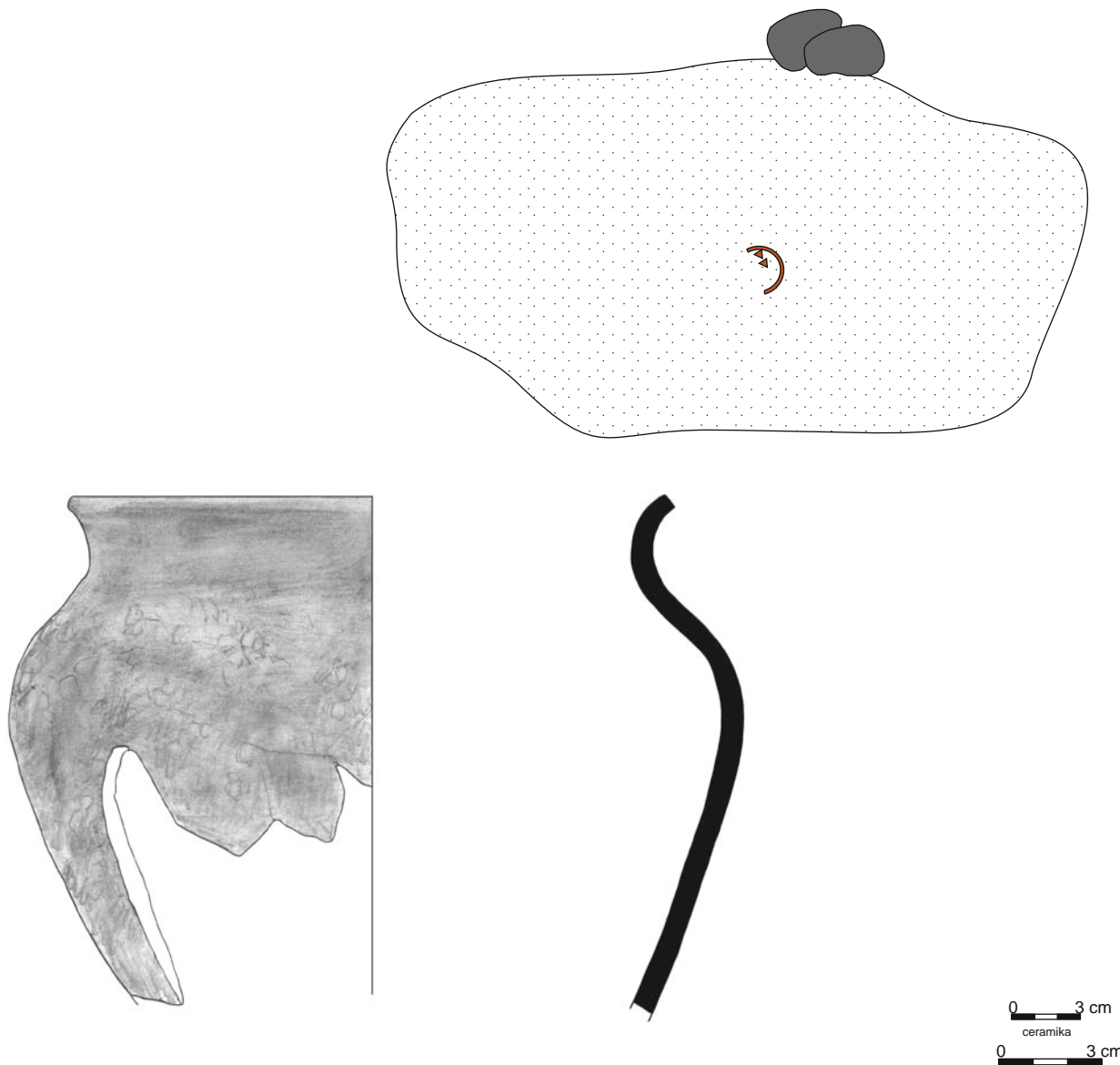

Tablica 293. Grób 475: 9–10 – żelazo. Grób 478: rzut na poziomie 0,6 m; 1 – glina  
Plate 293. Grave 475: 9–10 – iron. Grave 478: plan at 0.6 m; 1 – clay

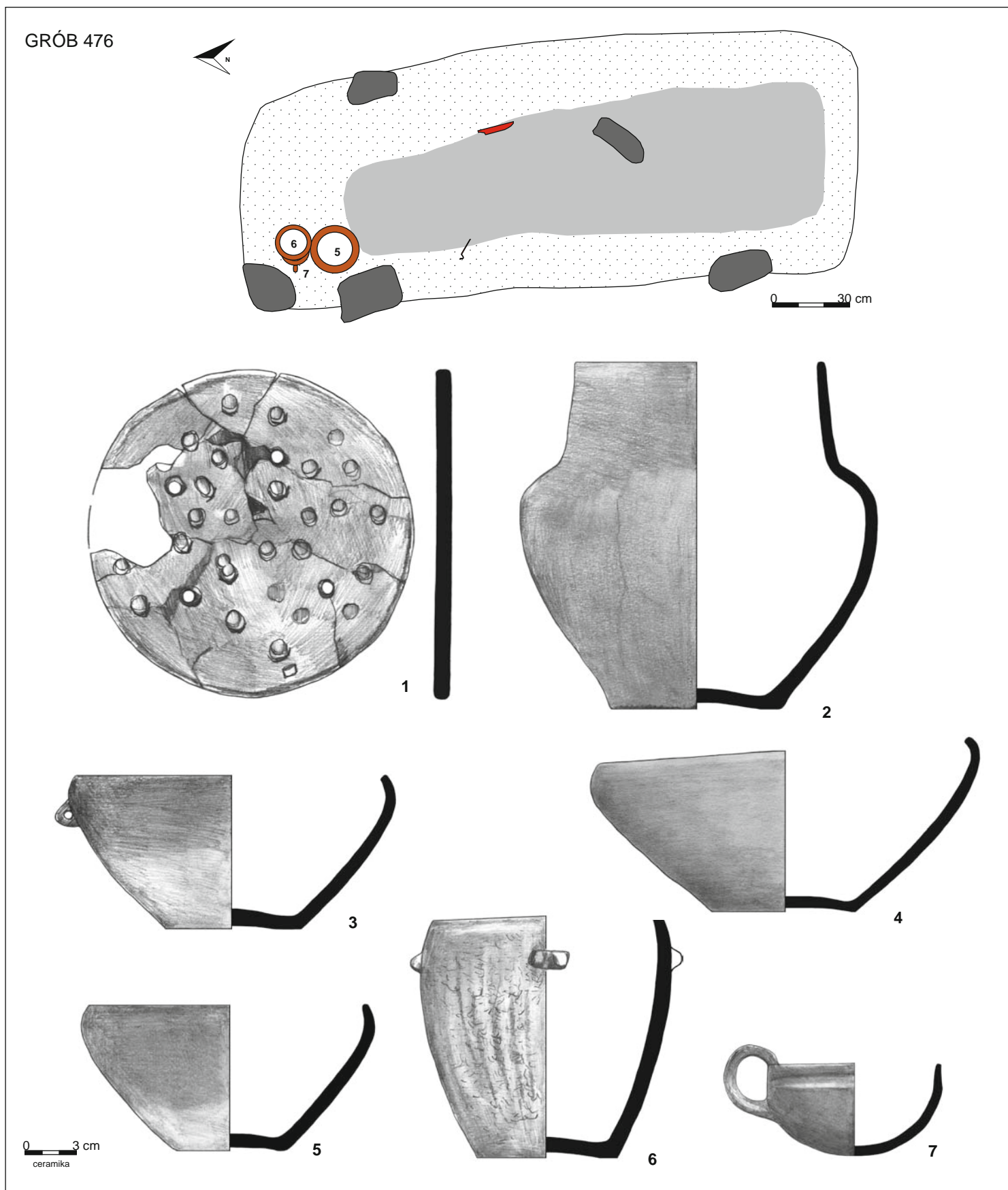

Tablica 294. Grób 476: rzut na poziomie 1 m; 1-7 – glina  
 Plate 294. Grave 476: plan at 1 m; 1-7 – clay

GRÓB 476

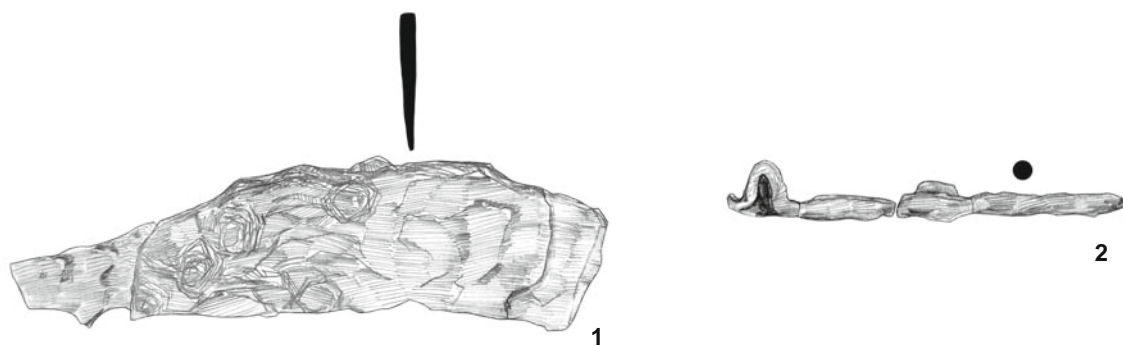

GRÓB 489

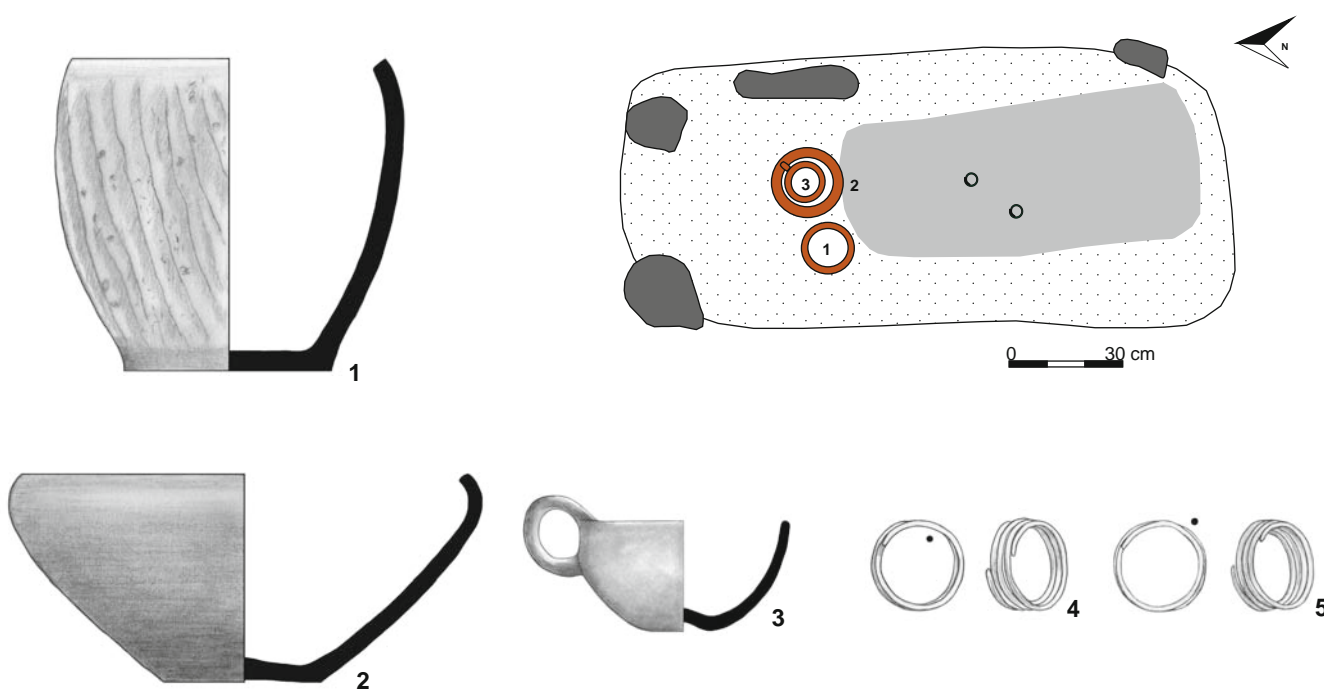

GRÓB 493

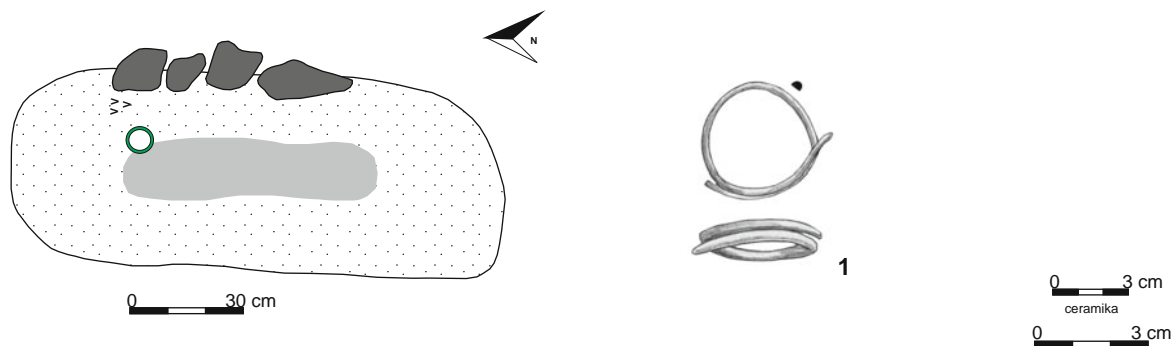

Tablica 295. Grób 476: 1-2 – żelazo. Grób 489: rzut na poziomie 0,7 m; 1-3 – glina, 4-5 – brąz. Grób 493: rzut na poziomie 0,75 m; 1 – brąz  
 Plate 295. Grave 476: 1-2 – iron. Grave 489: plan at 0.7 m; 1-3 – clay, 4-5 – bronze. Grave 493: plan at 0.75 m; 1 – bronze



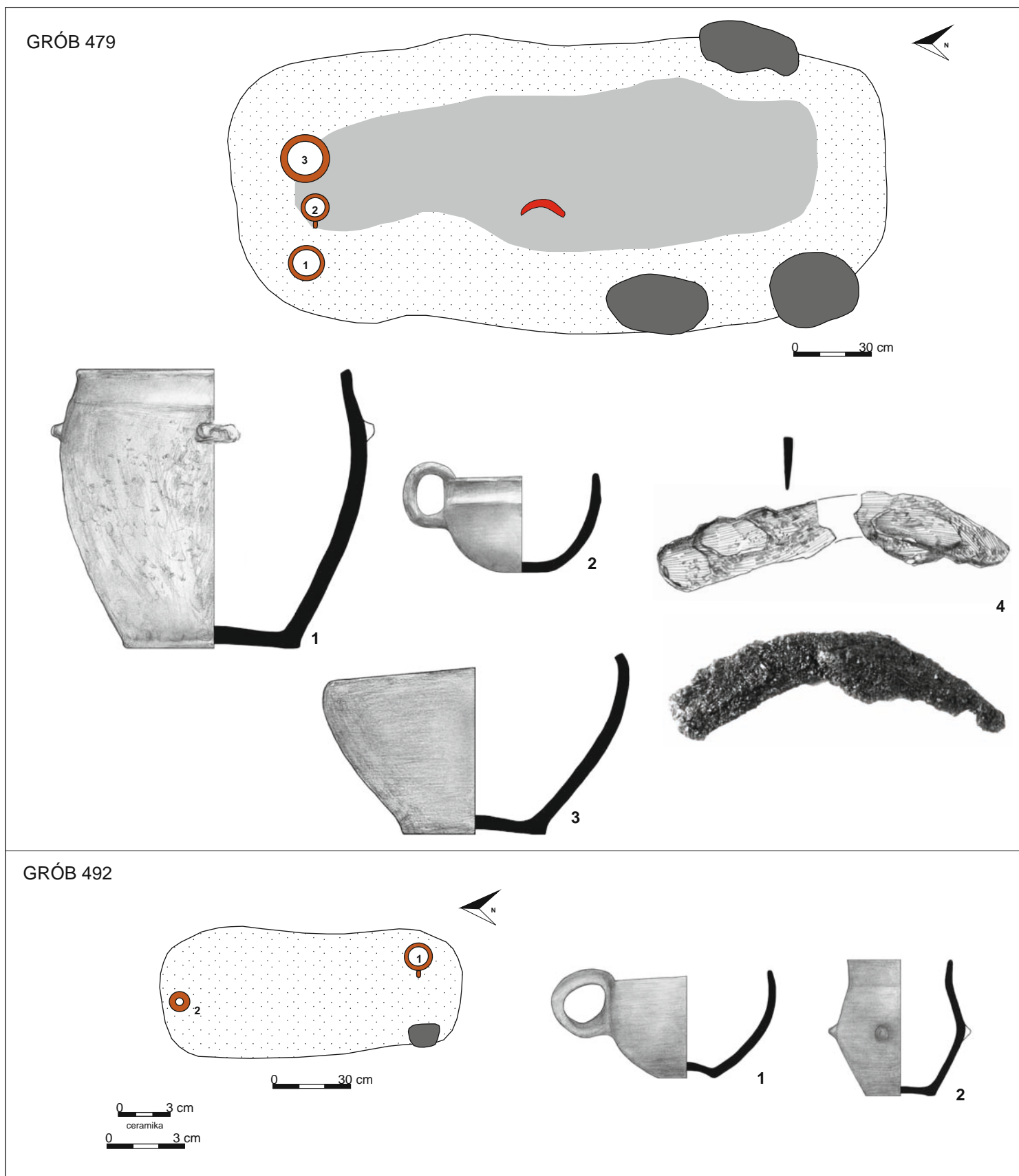

Tablica 296. Grób 479: rzut na poziomie 0,6 m; 1-3 – glina, 4 – żelazo (fot. z dok. archiwalnej). Grób 492: rzut na poziomie 0,8 m; 1-2 – glina  
 Plate 296. Grave 479: plan at 0.6 m; 1-3 – clay, 4 – iron (photo from archival documentation). Grave 492: plan at 0.8 m; 1-2 – clay

GRÓB 480

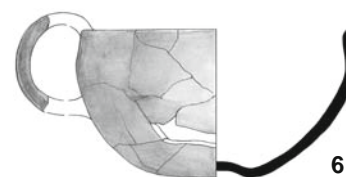
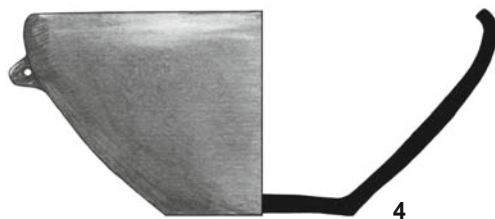
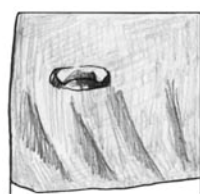
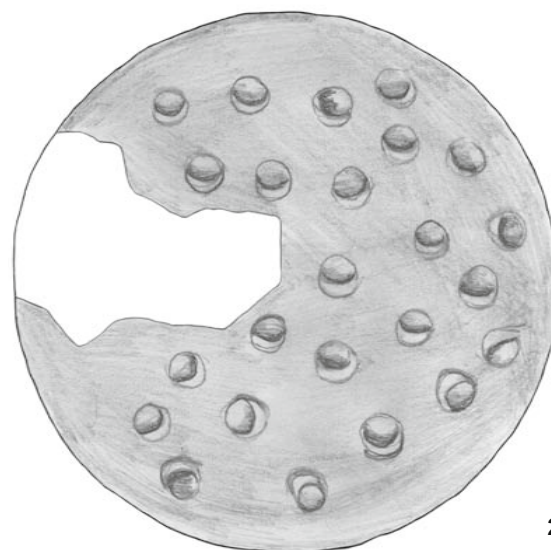
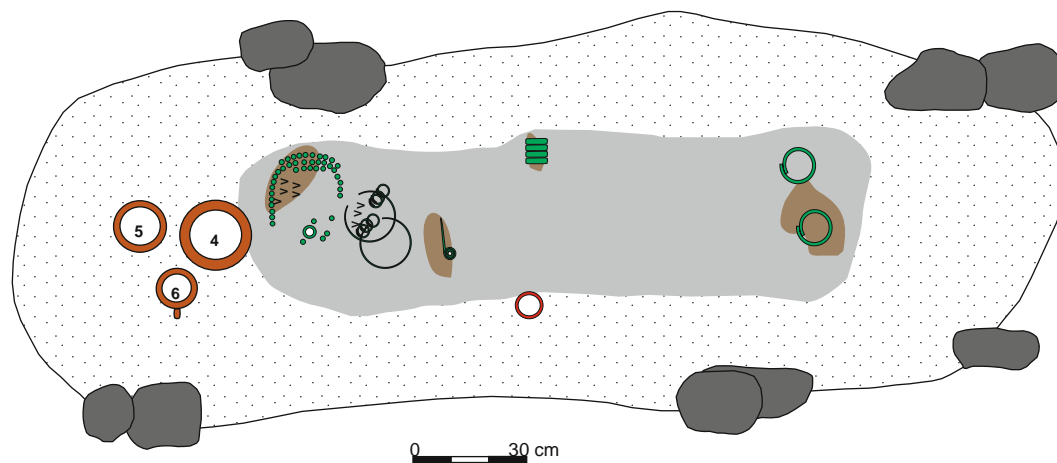

0 3 cm  
ceramika

569 TABLICE

Tablica 297. Grób 480: rzut na poziomie 1 m; 1-6 – glina  
Plate 297. Grave 480: plan at 1 m; 1-6 – clay

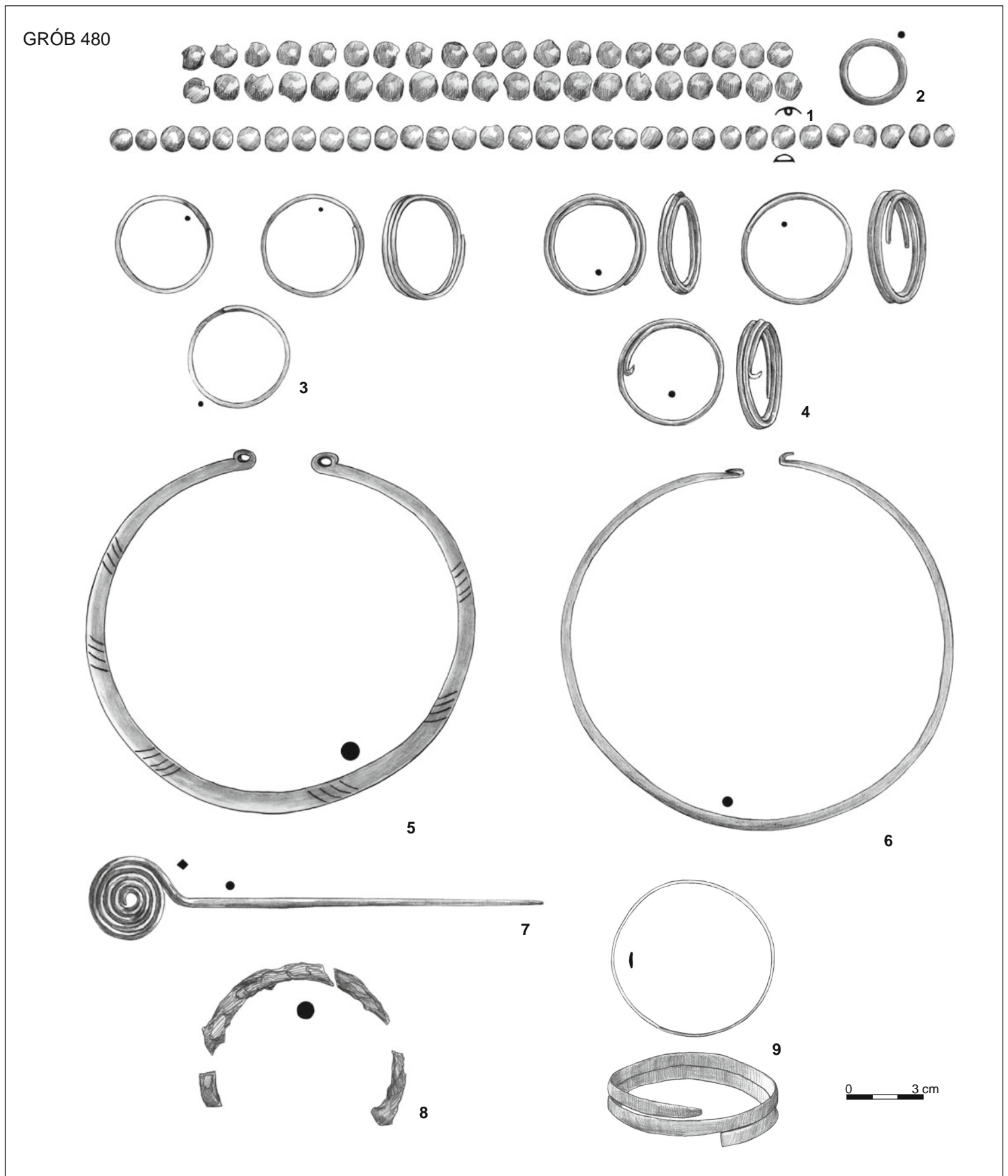

Tablica 298. Grób 480: 1-7, 9 – brąz, 8 – żelazo  
 Plate 298. Grave 480: 1-7, 9 – bronze, 8 – iron

GRÓB 480

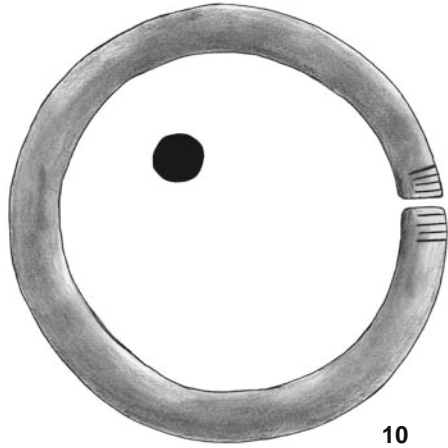

10

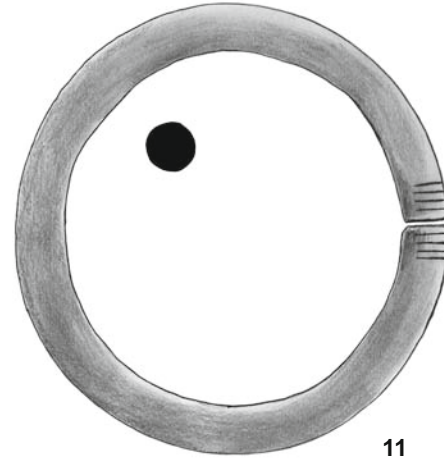

11

0 3 cm  
ceramika  
0 3 cm

GRÓB 481

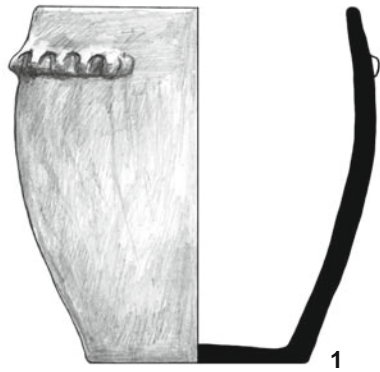

1

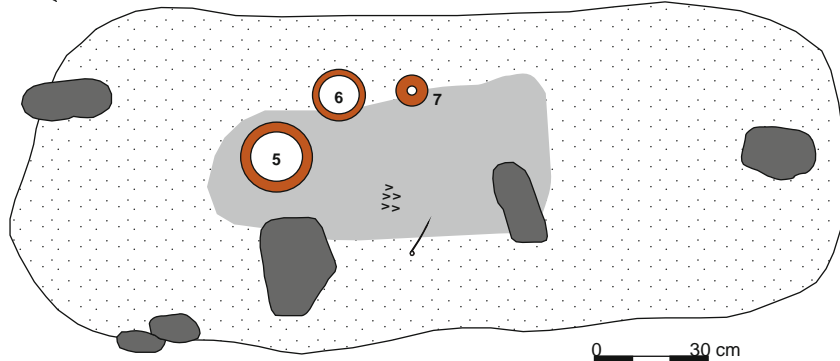

0 30 cm

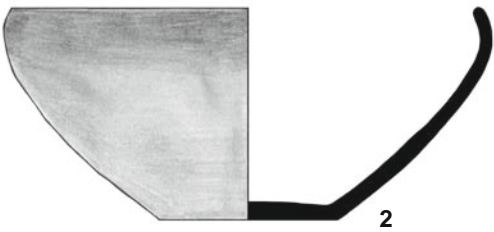

2

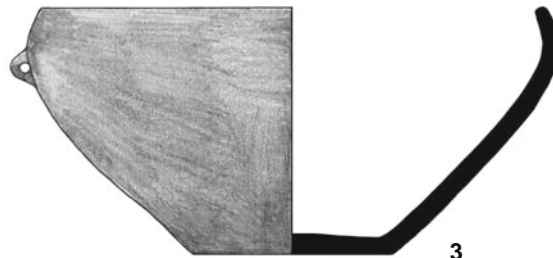

3



4

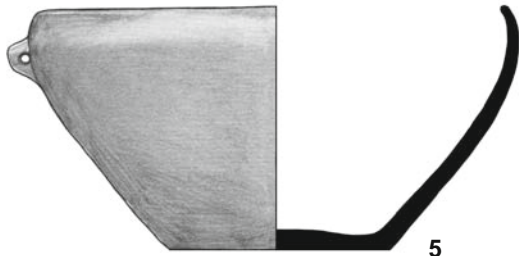

5

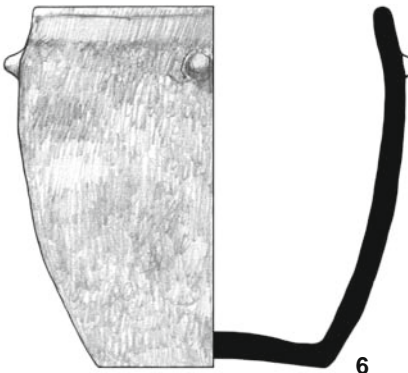

6



7



8

Tablica 299. Grób 480: 10–11 – brąz. Grób 481: rzut na poziomie 0,9 m; 1–7 – glina, 8 – żelazo  
Plate 299. Grave 480: 10–11 – bronze. Grave 481: plan at 0.9 m; 1–7 – clay, 8 – iron

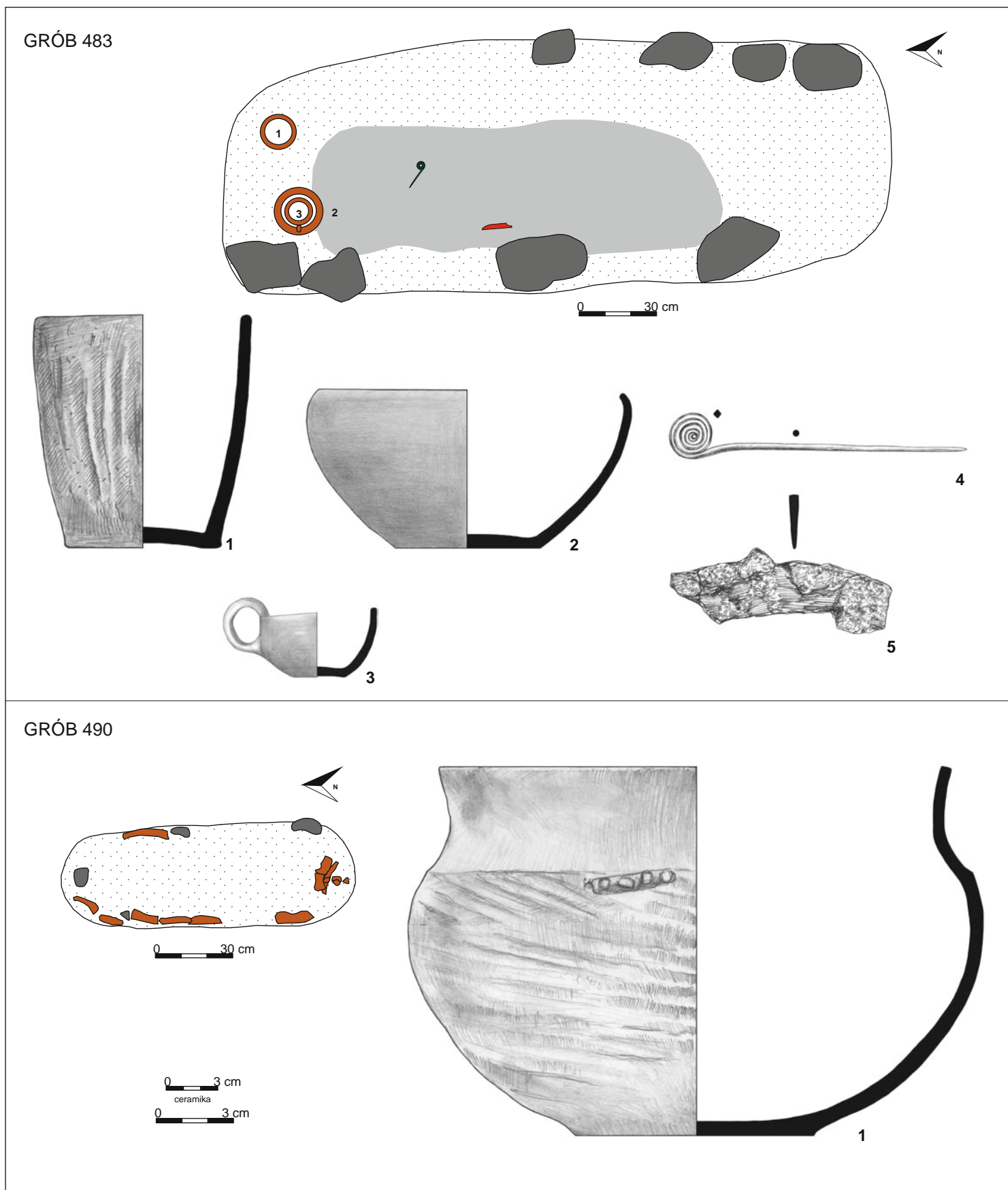

Tablica 300. Grób 483: rzut na poziomie 1 m; 1-3 – glina, 4 – brąz, 5 – żelazo. Grób 490: rzut na poziomie 0,5 m; 1 – glina  
Plate 300. Grave 483: plan at 1 m; 1-3 – clay, 4 – bronze, 5 – iron. Grave 490: plan at 0.5 m; 1 – clay

GRÓB 486

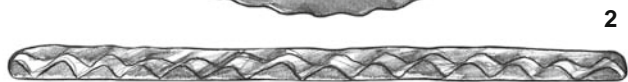
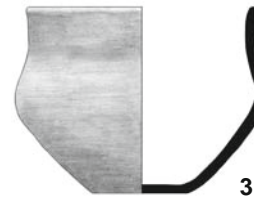
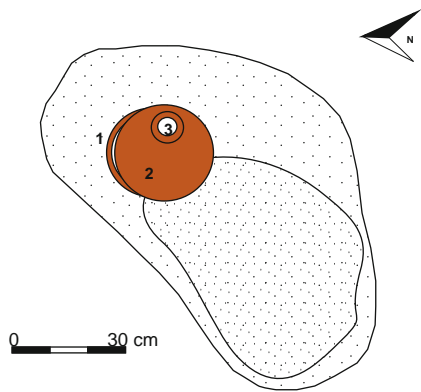

0 3 cm  
ceramika  
0 3 cm

Tablica 301. Grób 486: rzut na poziomie 0,5 m; 1-3 – glina, 4-5 – żelazo  
Plate 301. Grave 486: plan at 0.5 m; 1-3 – clay, 4-5 – iron

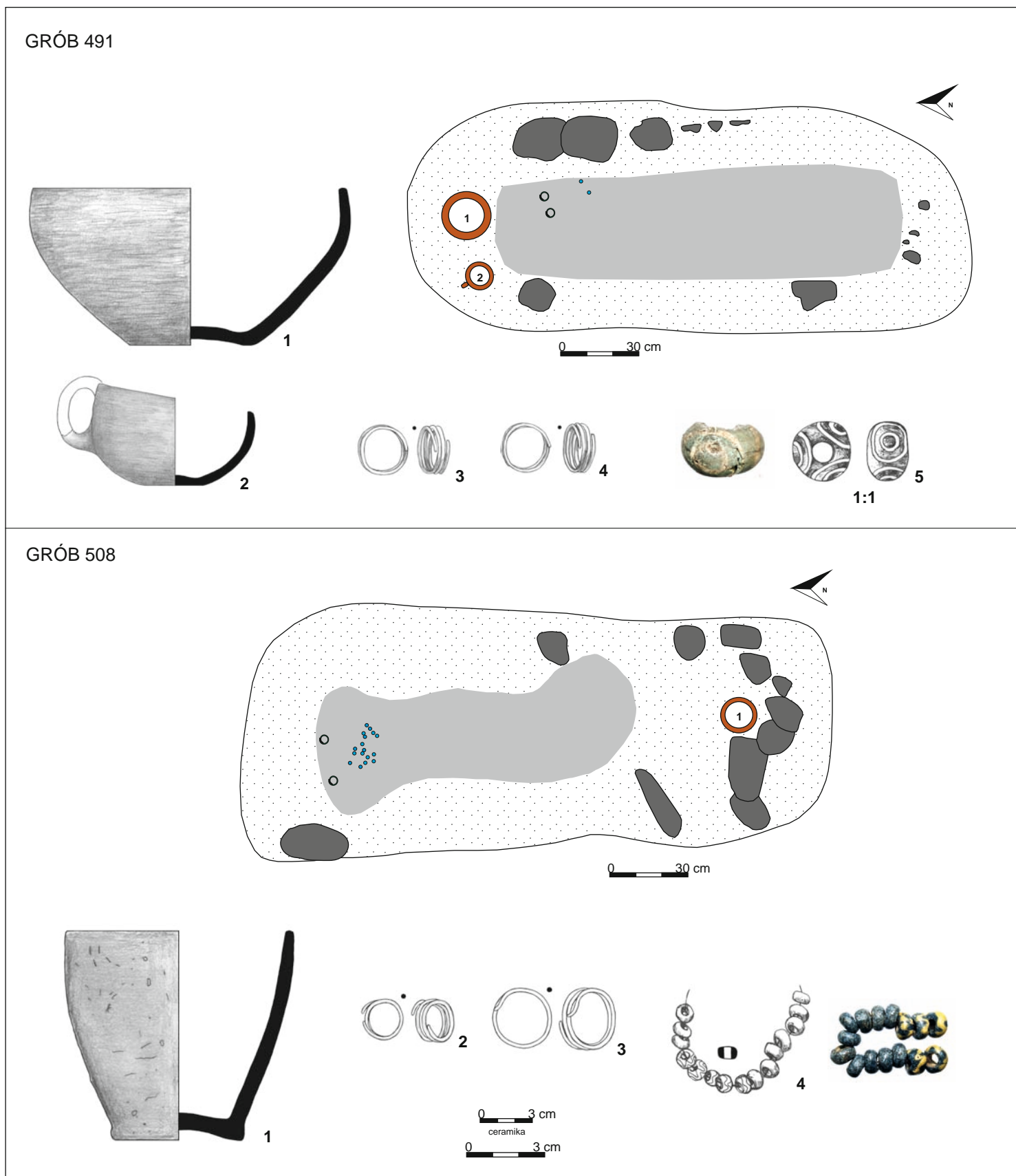

Tablica 302. Grób 491: rzut na poziomie 0,8 m; 1–2 – glina, 3–4 – brąz, 5 – szkło. Grób 508: rzut na poziomie 0,9 m; 1 – glina, 2–3 – brąz, 4 – szkło

Plate 302. Grave 491: plan at 0.8 m; 1–2 – clay, 3–4 – bronze, 5 – glass. Grave 508: plan at 0.9 m; 1 – clay, 2–3 – bronze, 4 – glass

GRÓB 495

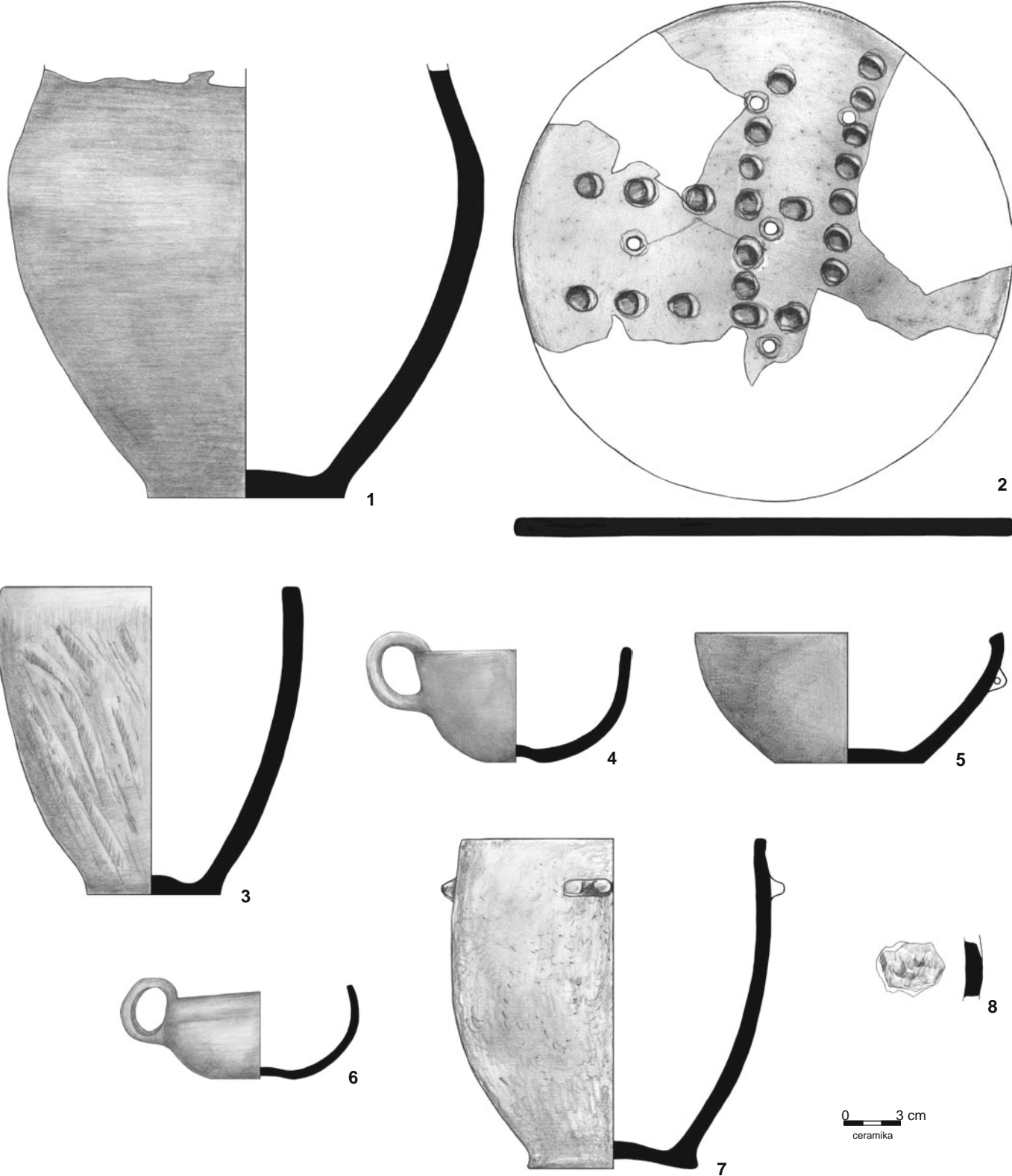

575 TABELICE

Tablica 303. Grób 495: 1–8 – glina (nr 5–8 to nac. 6–9 z dok. opisowej i rzutu grobu)

Plate 303. Grave 495: 1–8 – clay (nos 5–8 are vessels marked as nos 6–9 in the description and plan of the grave)



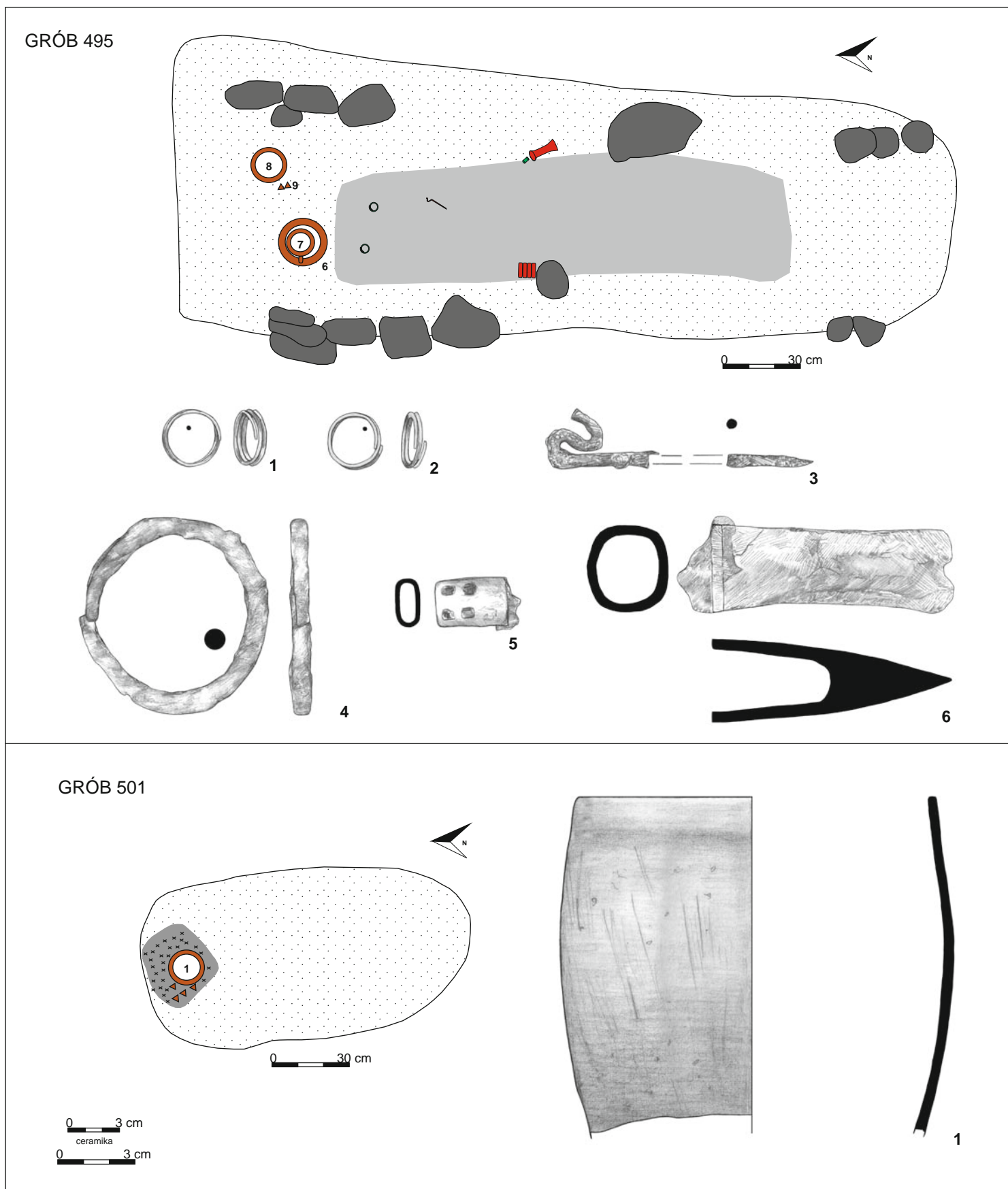

Tablica 304. Grób 495: rzut na poziomie 1,15 m; 1-2, 5 – brąz, 3-4, 6 – żelazo. Grób 501: rzut na poziomie 0,4 m; 1 – glina  
Plate 304. Grave 495: plan at 1.15 m; 1-2, 5 – bronze, 3-4, 6 – iron. Grave 501: plan at 0.4 m; 1 – clay

GRÓB 496

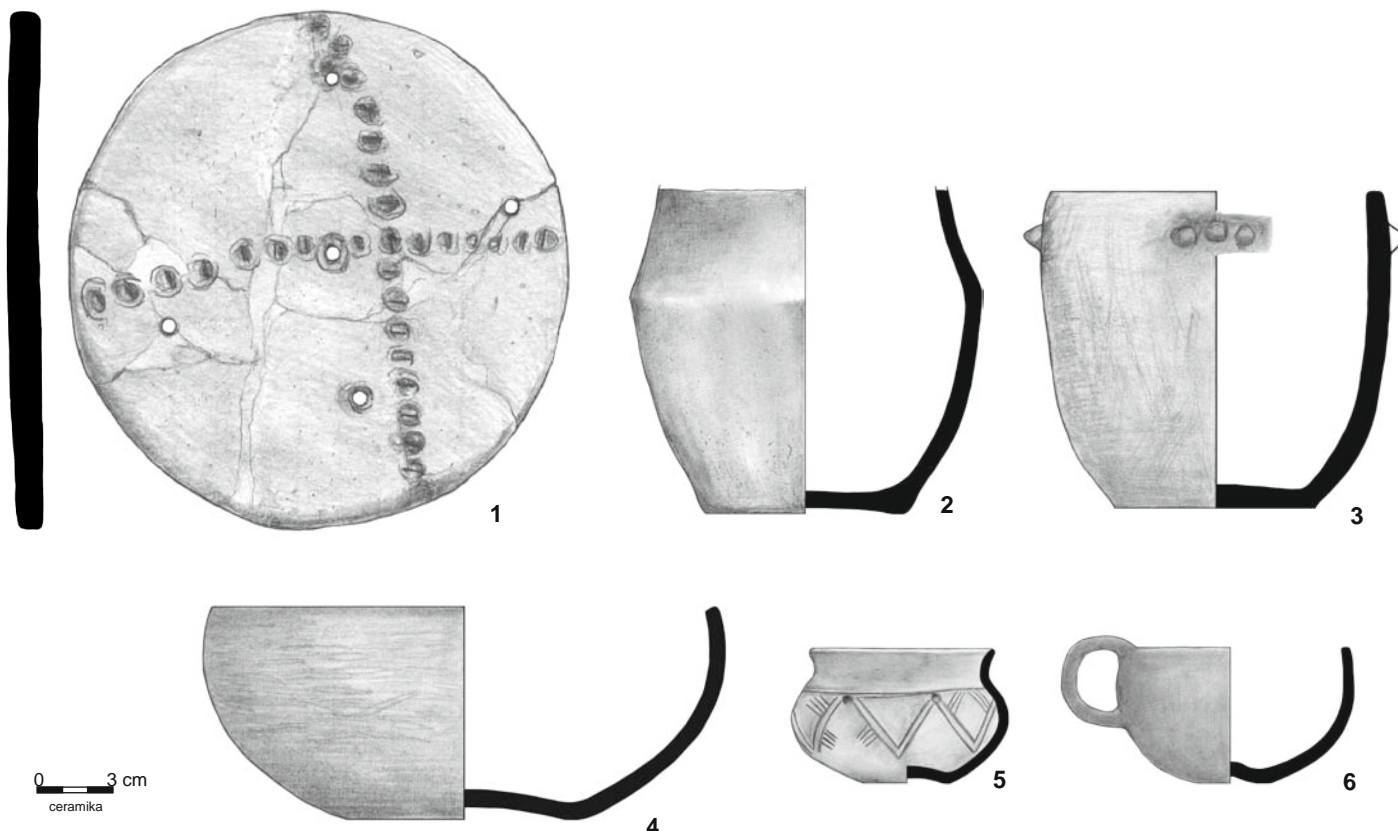
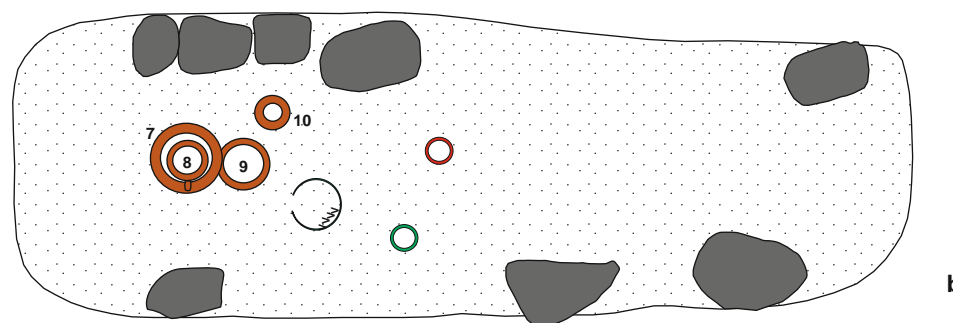
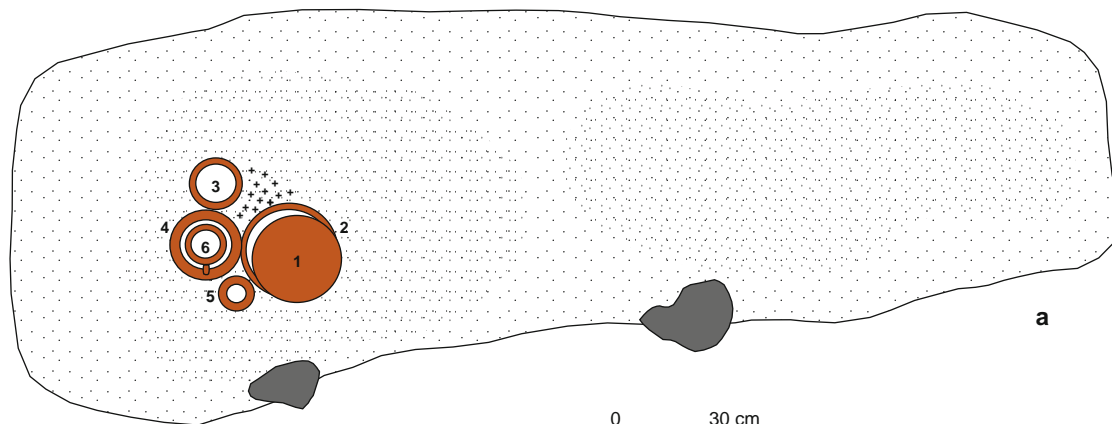

Tablica 305. Grób 496: a – rzut na poziomie 0,5 m, b – rzut na poziomie 0,85 m; 1–6 – glina  
Plate 305. Grave 496: a – plan at 0.5 m, b – plan at 0.85 m; 1–6 – clay

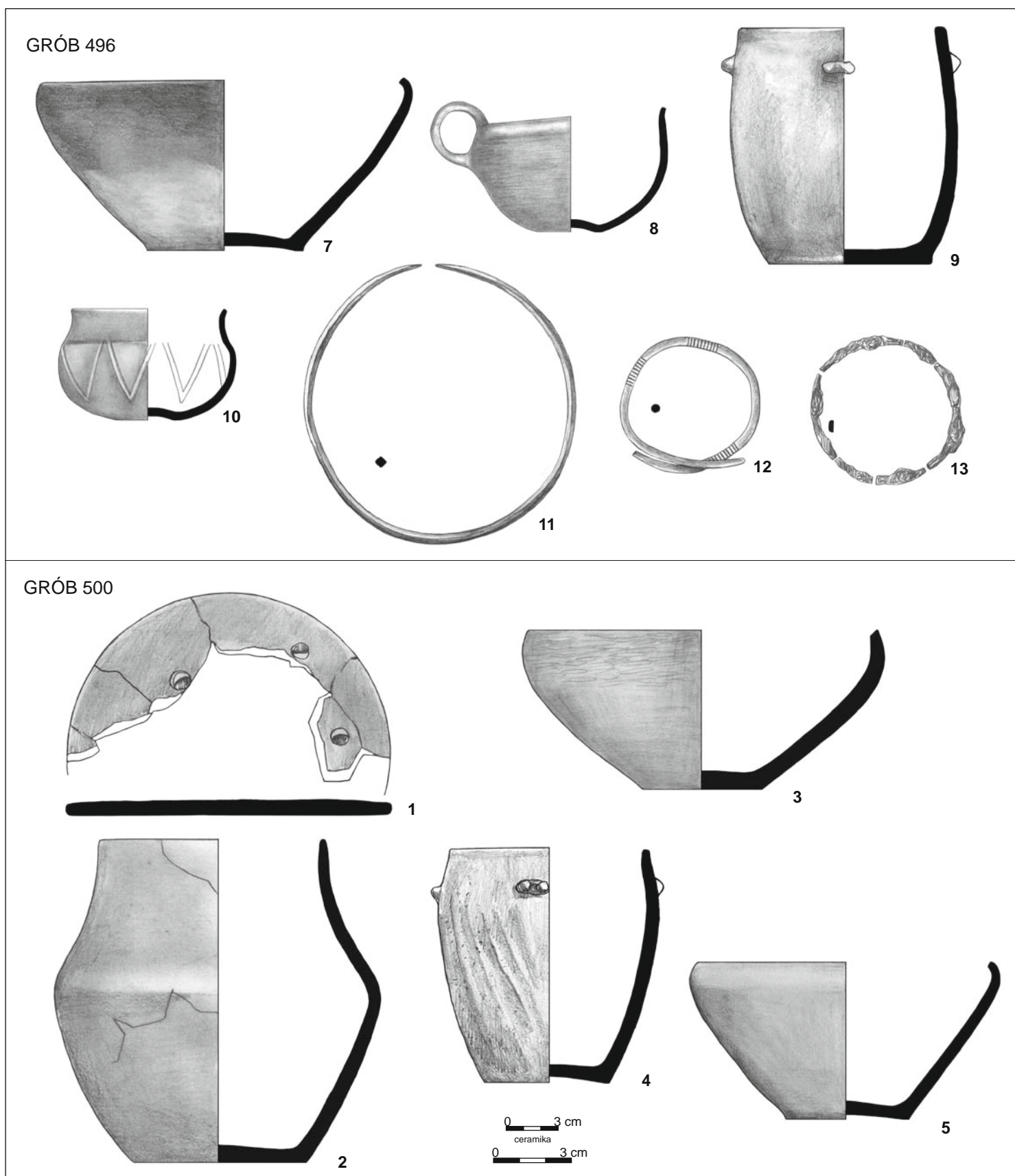

Tablica 306. Grób 496: 7–10 – glina, 11–12– brąz, 13 – żelazo. Grób 500: 1–5 – glina (nr 4–5 to nacz. 5–6 z dok. opisowej i rzutu grobu)  
 Plate 306. Grave 496: 7–10 – clay, 11–12– bronze, 13 – iron. Grave 500: 1–5 – clay (nos 4–5 are vessels marked as nos 5 and 6 in the description and plan of the grave)

GRÓB 500

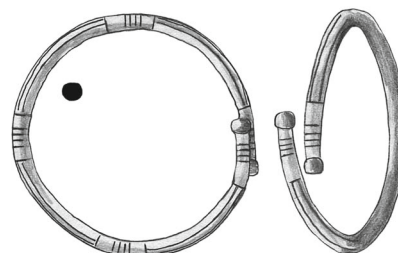
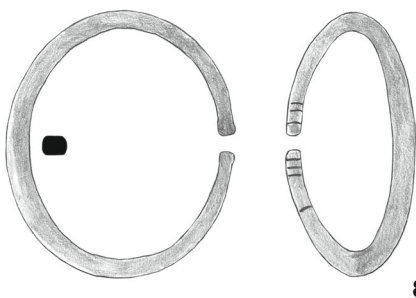
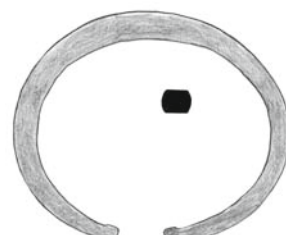
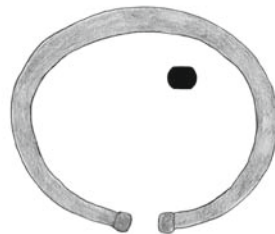
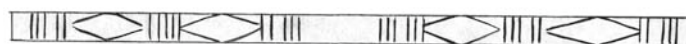
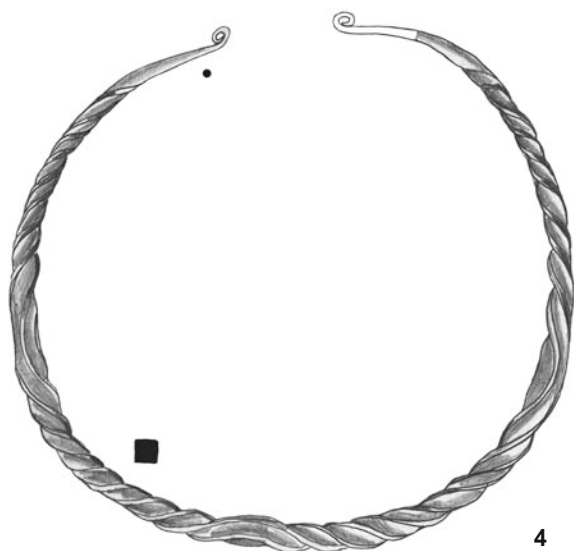
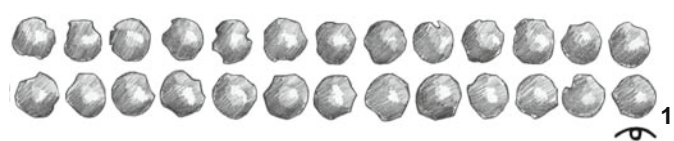
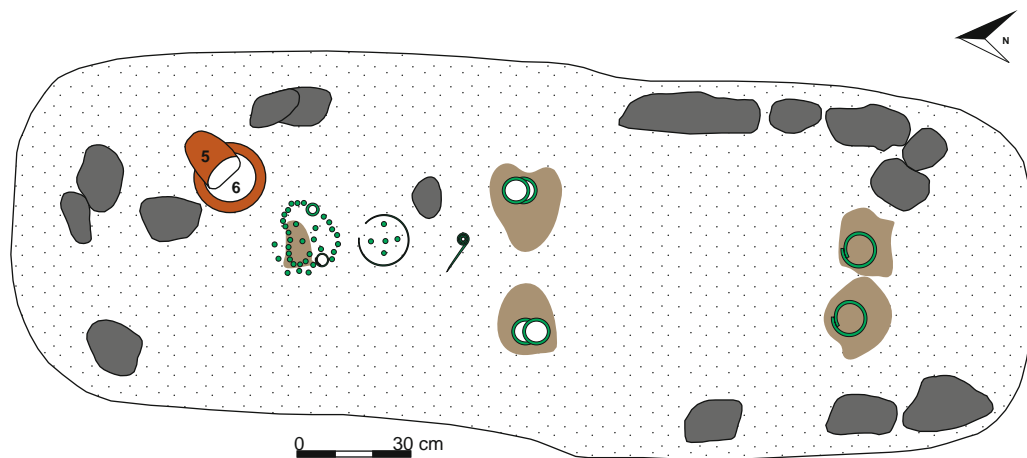

0 3 cm

Tablica 307. Grób 500: rzut na poziomie 1 m; 1-9 – brąz  
Plate 307. Grave 500: plan at 1 m; 1-9 – bronze

## GRÓB 500

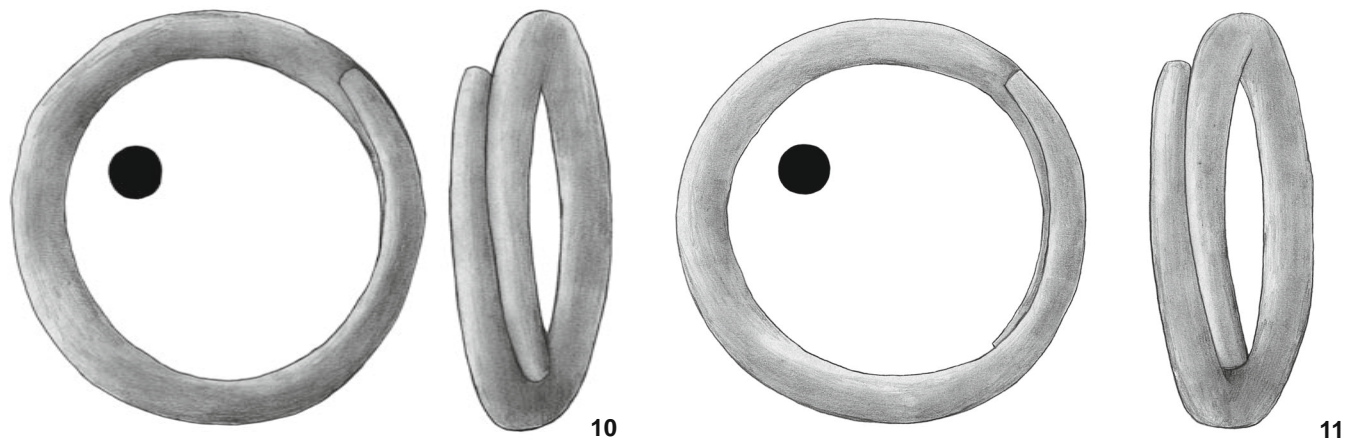

## GRÓB 504

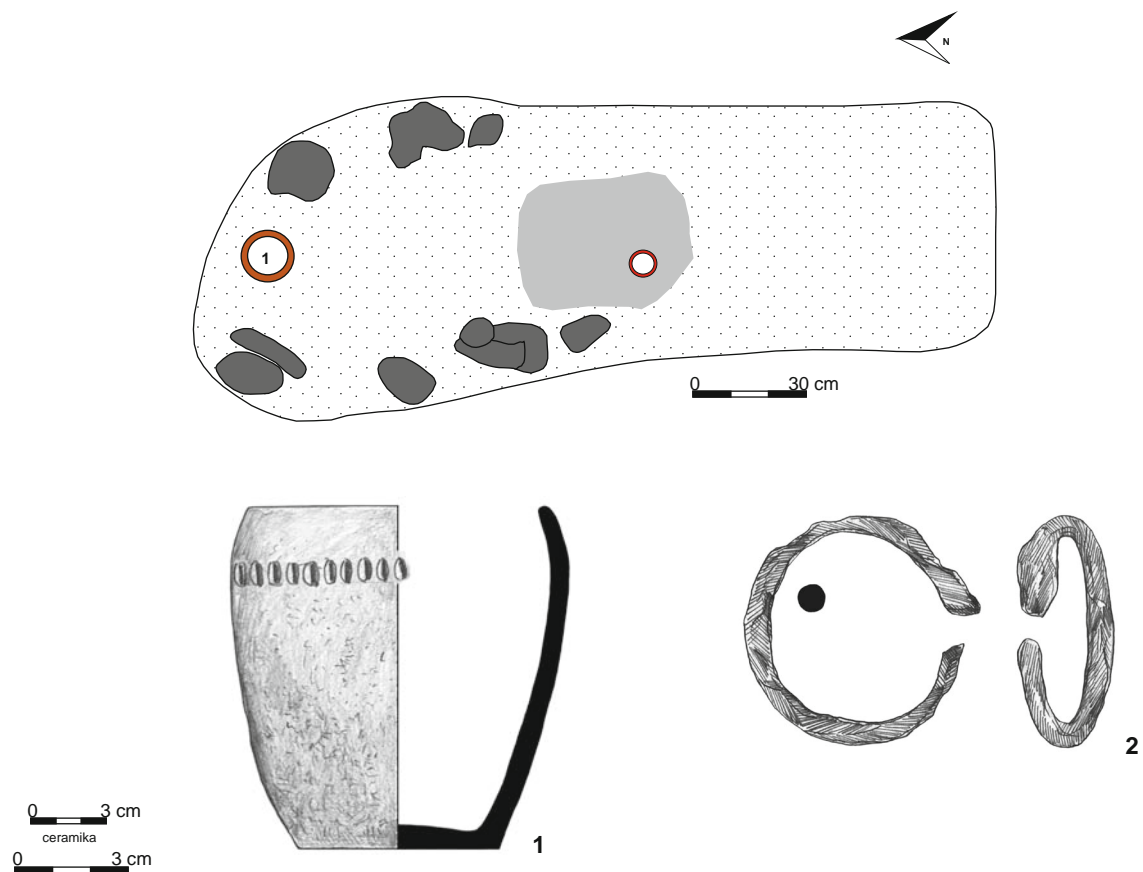

Tablica 308. Grób 500: 10–11 – brąz. Grób 504: rzut na poziomie 1,1 m; 1 – glina, 2 – żelazo  
 Plate 308. Grave 500: 10–11 – bronze. Grave 504: plan at 1.1 m; 1 – clay, 2 – iron

GRÓB 505

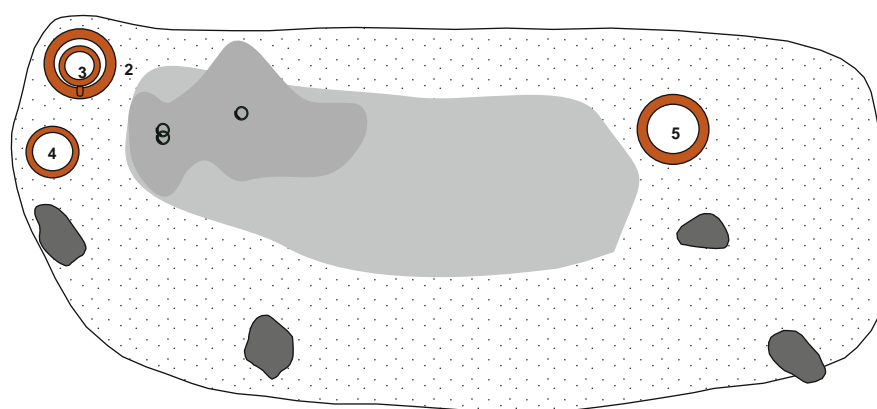

0 30 cm

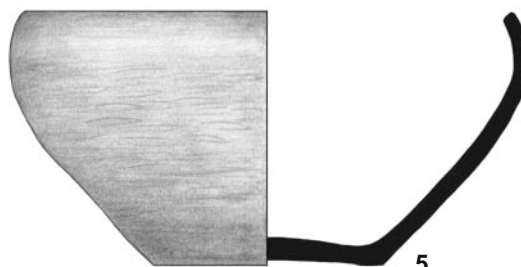
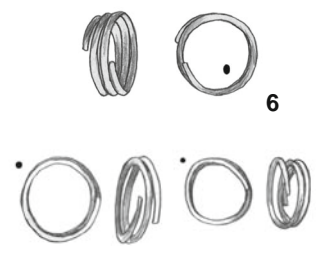
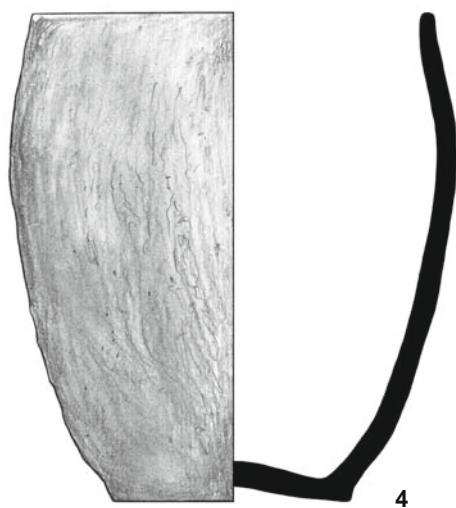
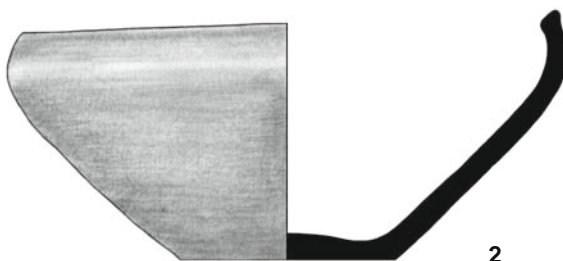
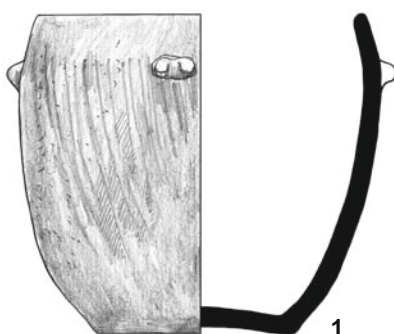

0 3 cm  
ceramika  
0 3 cm

581 TABELICE

Tablica 309. Grób 505: rzut na poziomie 1 m; 1-5 – glina, 6-7 – brąz  
Plate 309. Grave 505: plan at 1 m; 1-5 – clay, 6-7 – bronze

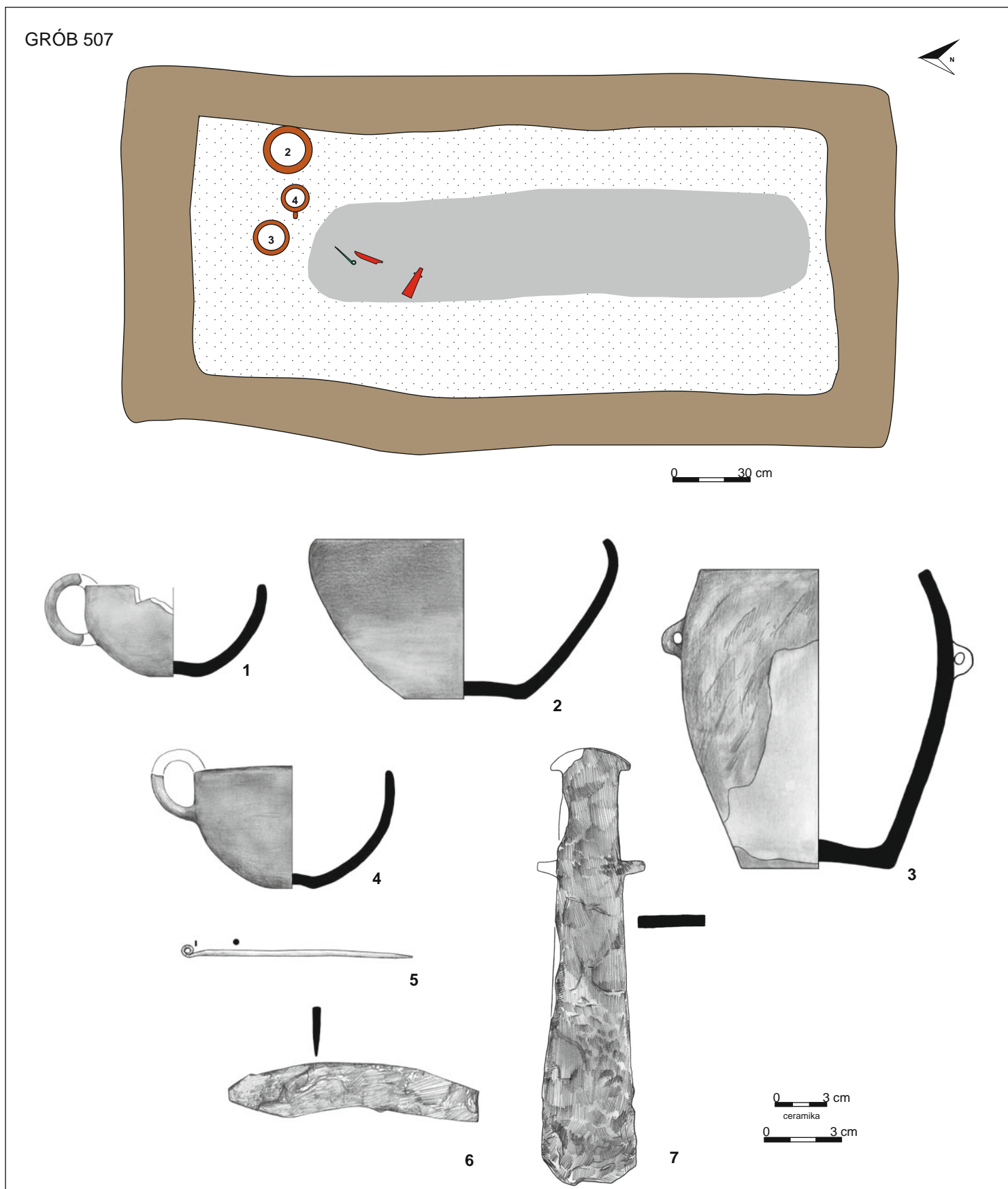

Tablica 310. Grób 507: rzut na poziomie 0,9 m; 1-4 – glina, 5 – brąz, 6-7 – żelazo  
 Plate 310. Grave 507: plan at 0.9 m; 1-4 – clay, 5 – bronze, 6-7 – iron

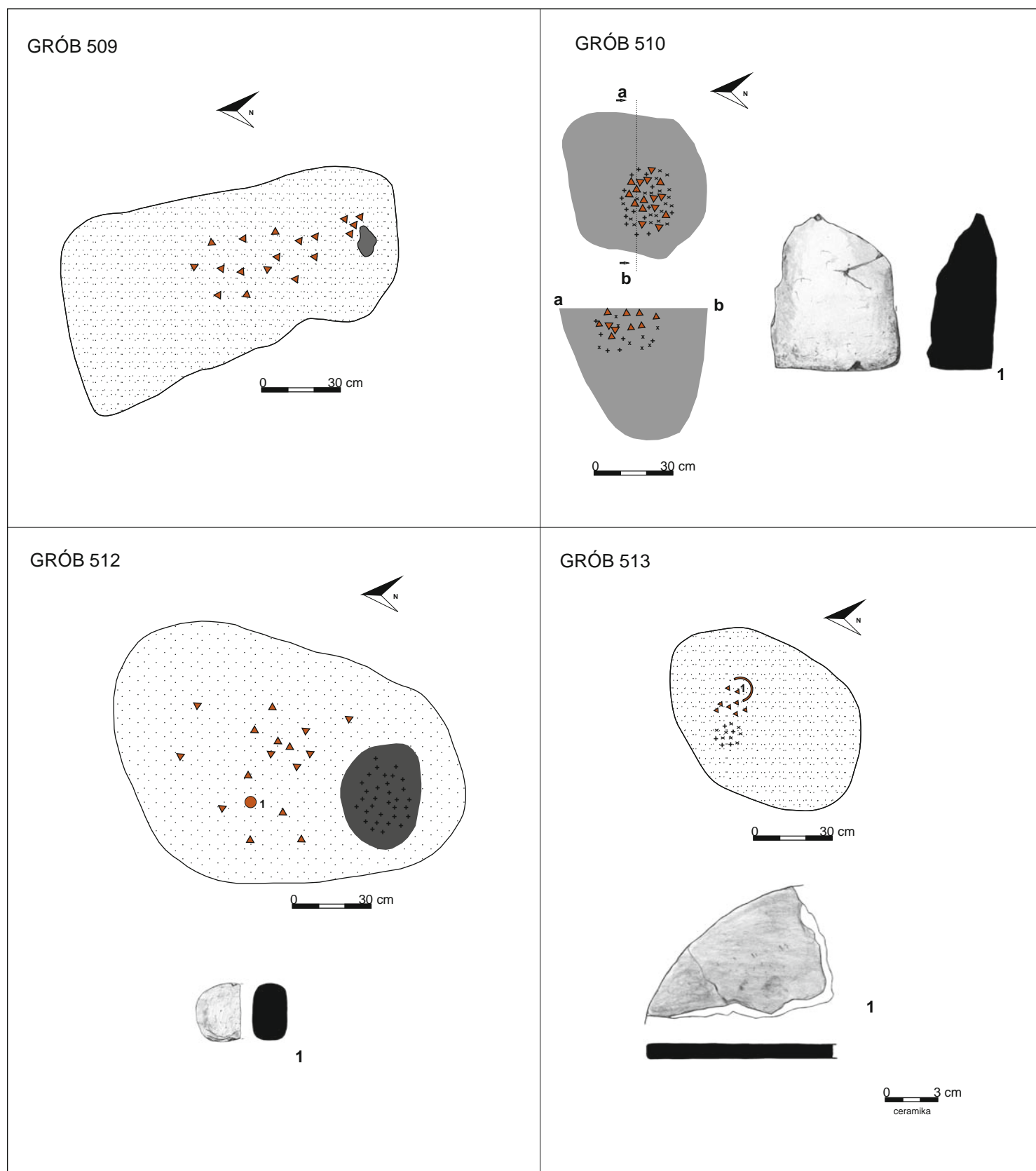

Tablica 311. Grób 509: rzut na poziomie 0,7 m. Grób 510: rzut na poziomie 0,35 m, profil N; 1 – glina. Grób 512: rzut na poziomie 0,5 m; 1 – glina. Grób 513: rzut na poziomie 0,55 m; 1 – glina  
 Plate 311. Grave 509: plan at 0.7 m. Grave 510: plan at 0.35 m, section N; 1 – clay. Grave 512: plan at 0.5 m; 1 – clay. Grave 513: plan at 0.55 m; 1 – clay



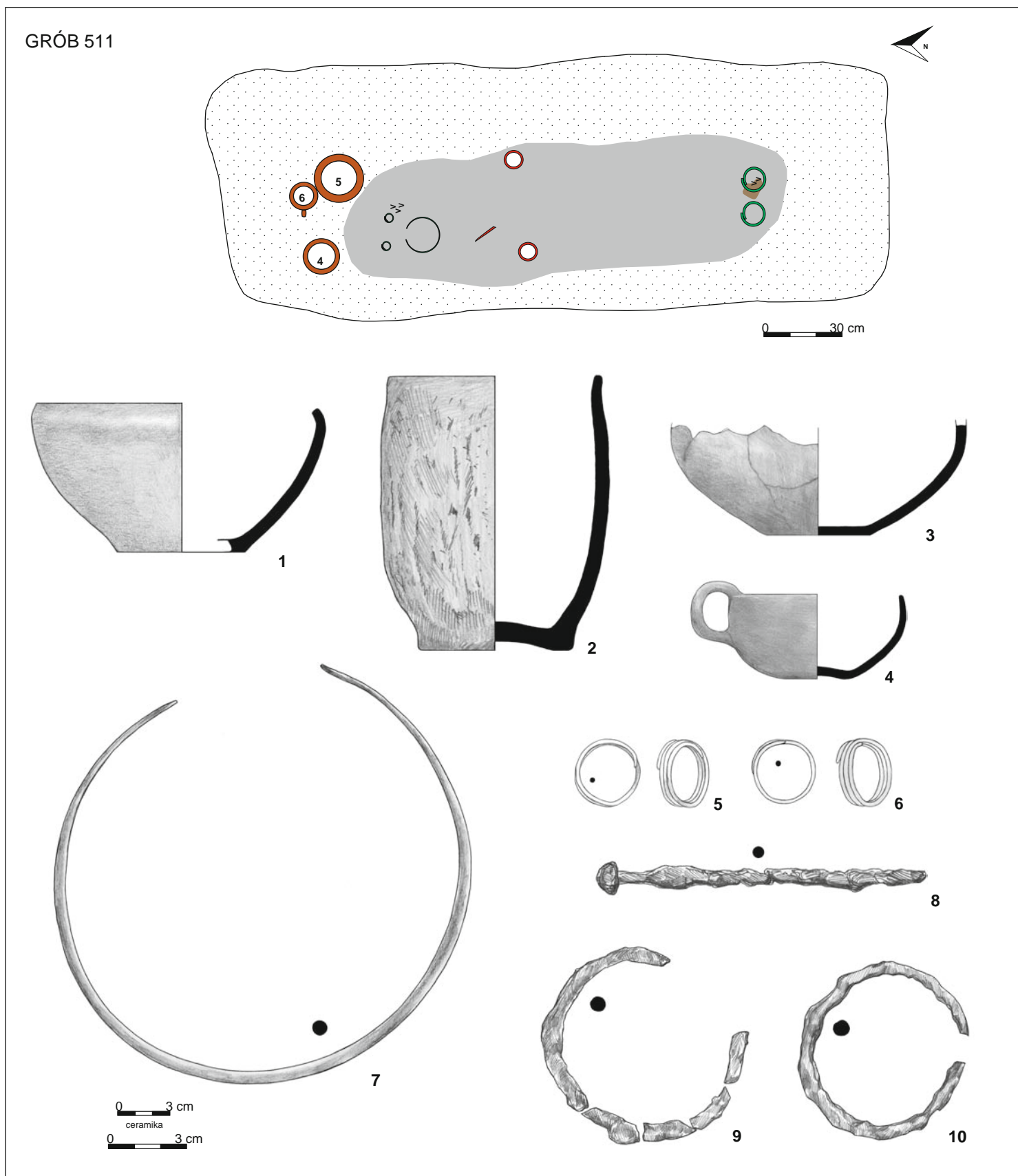

Tablica 312. Grób 511: rzut na poziomie 1 m; 1-4 – glina, 5-7 – brąz, 8-10 – żelazo (nr 2-4 to nacz. 4-6 z dok. opisowej i rzutu grobu)  
 Plate 312. Grave 511: plan at 1 m; 1-4 – clay, 5-7 – bronze, 8-10 – iron (nos 2-4 are vessels marked as nos 4-6 in the description and plan of the grave)

GRÓB 511

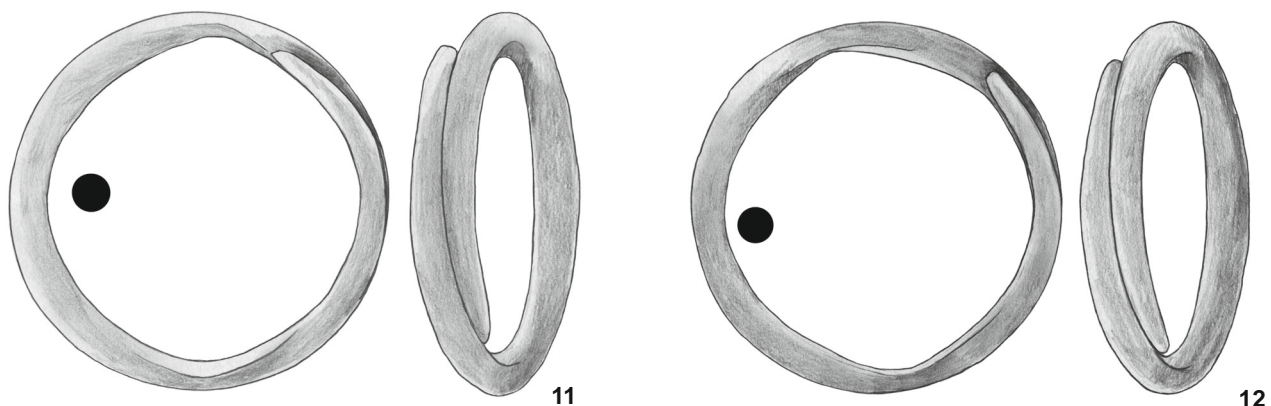

GRÓB 514

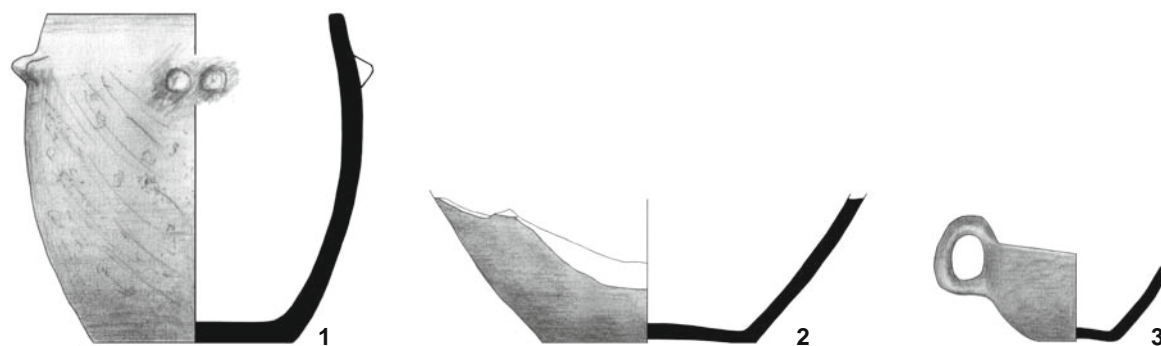
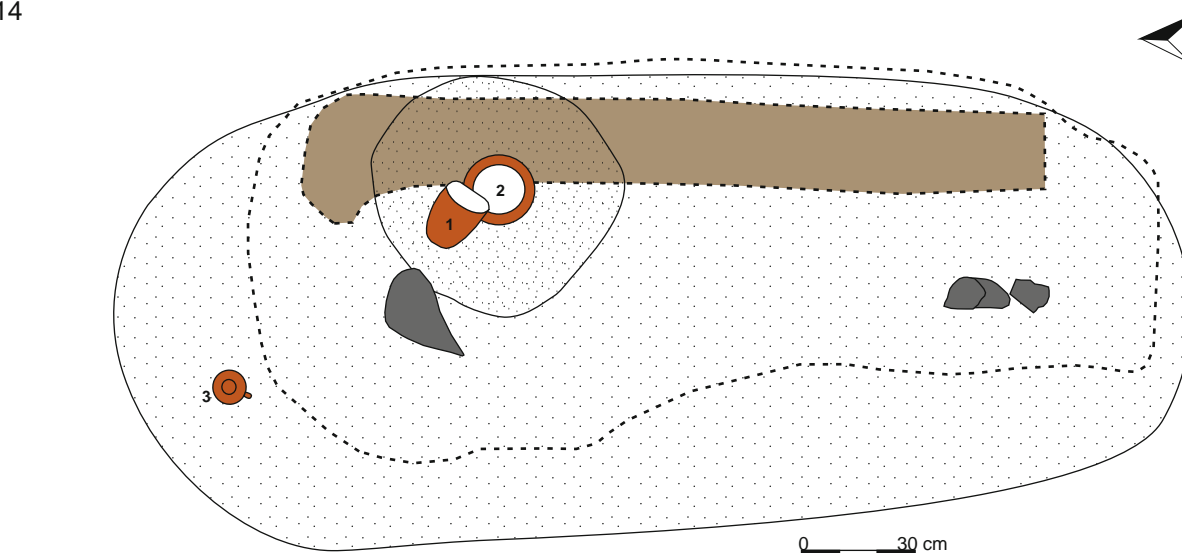

0 3 cm  
ceramika  
0 3 cm

Tablica 313. Grób 511: 11–12– brąz. Grób 514: rzut na poziomie 0,6 m (linią przerywaną zaznaczono strop obiektu na gł. 0,8 m); 1–3 – glina  
Plate 313. Grave 511: 11–12– bronze. Grave 514: plan at 0.6 m (dashed line marks the outline of feat. 514 at a depth of 0.8 m); 1–3 – clay

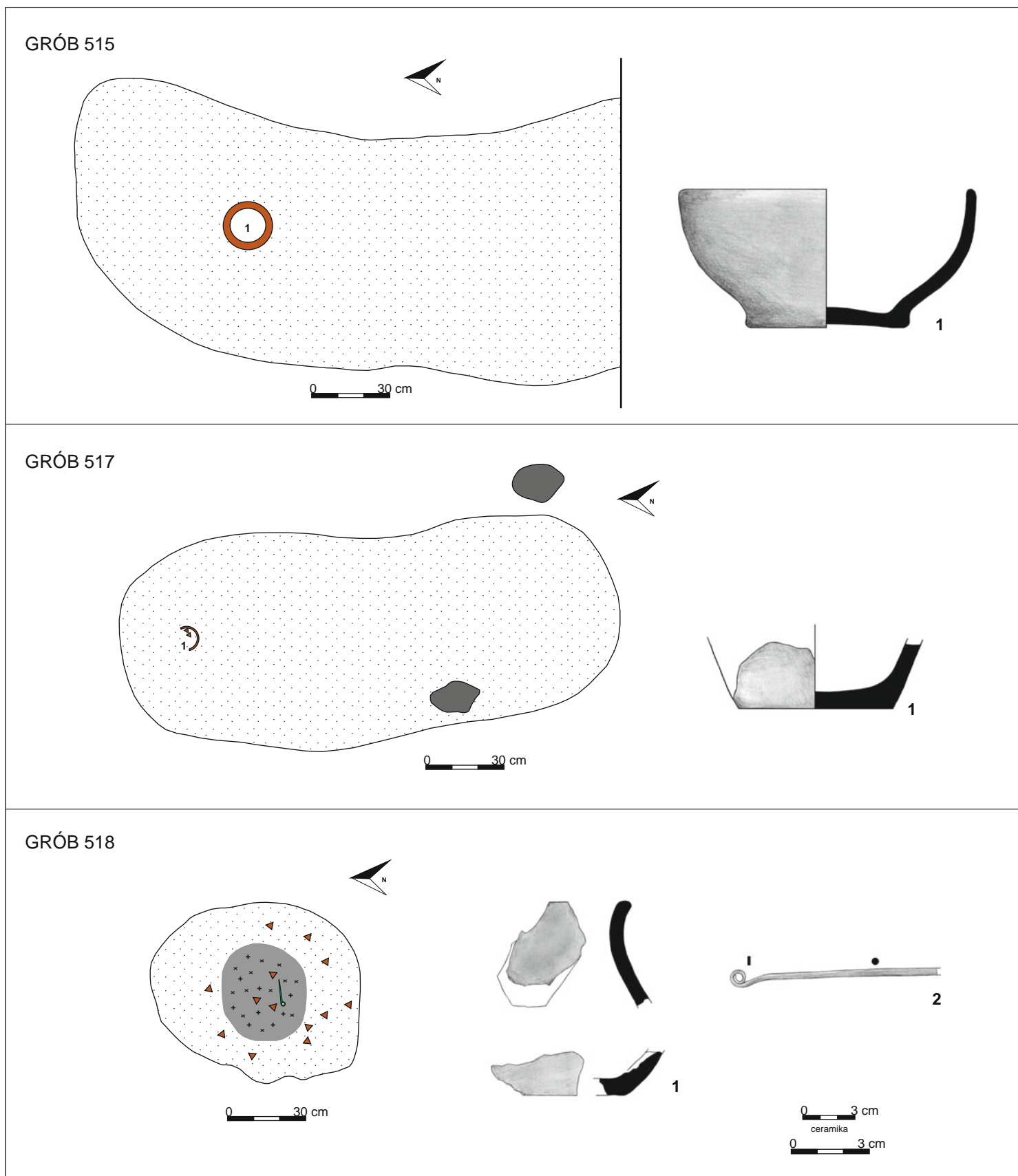

Tablica 314. Grób 515: rzut na poziomie 0,7 m; 1 – glina. Grób 517: rzut na poziomie 0,5 m; 1 – glina. Grób 518: rzut na poziomie 0,4 m; 1 – glina, 2 – brąz

Plate 314. Grave 515: plan at 0.7 m; 1 – clay. Grave 517: plan at 0.5 m; 1 – clay. Grave 518: plan at 0.4 m; 1 – clay, 2 – bronze

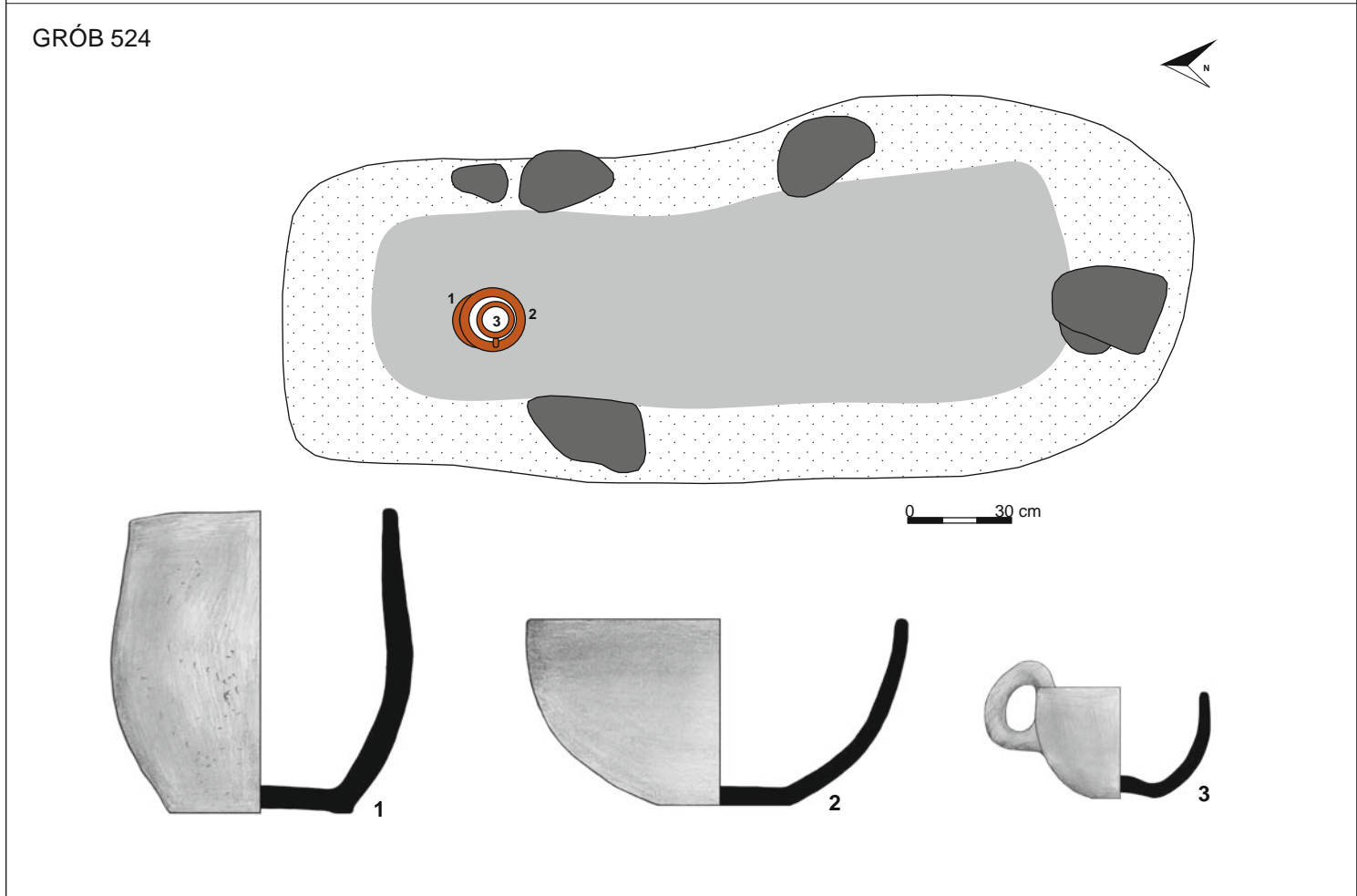
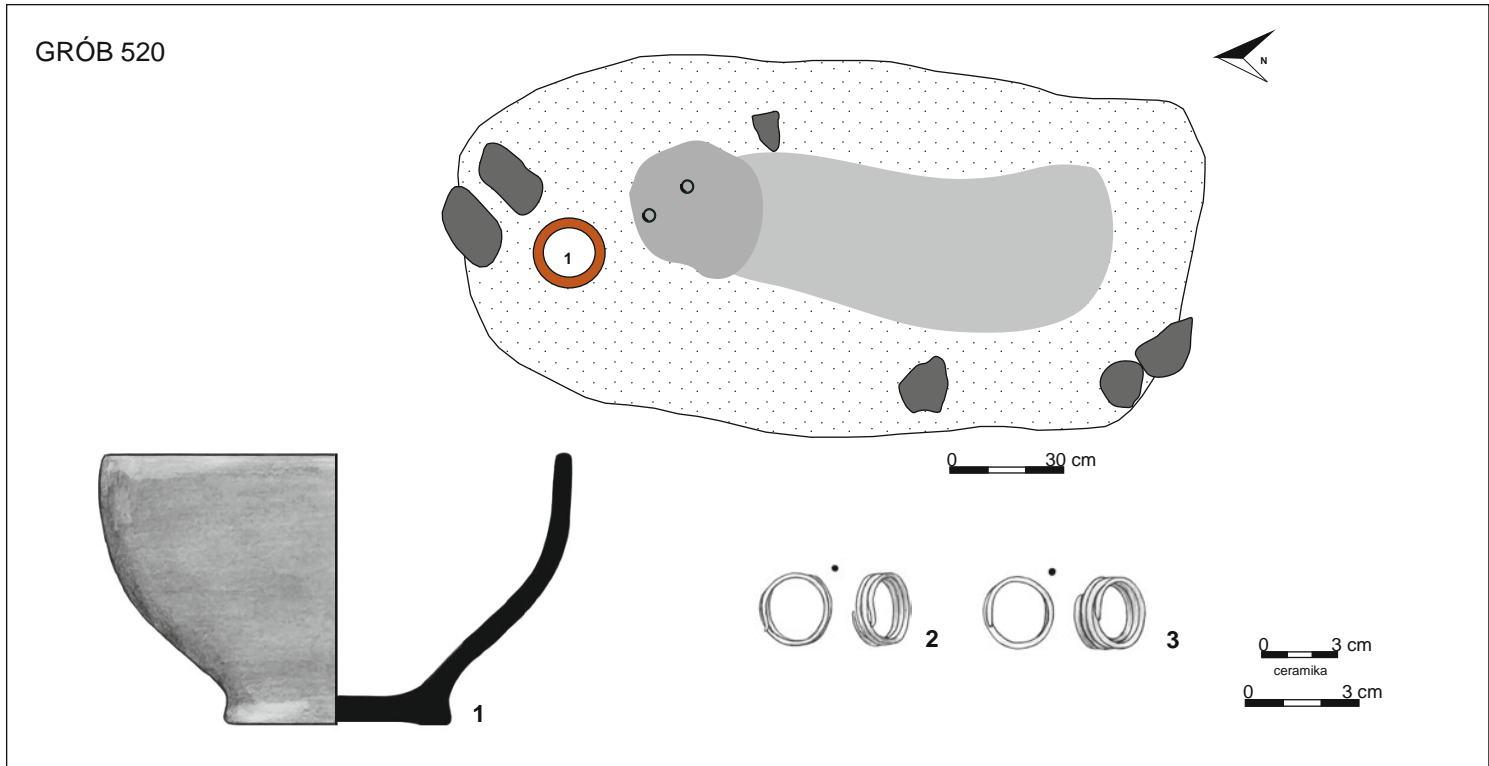

Tablica 315. Grób 520: rzut na poziomie 0,8 m; 1 – glina, 2–3 – brąz. Grób 524: rzut na poziomie 0,8 m; 1–3 – glina  
 Plate 315. Grave 520: plan at 0.8 m; 1 – clay, 2–3 – bronze. Grave 524: plan at 0.8 m; 1–3 – clay

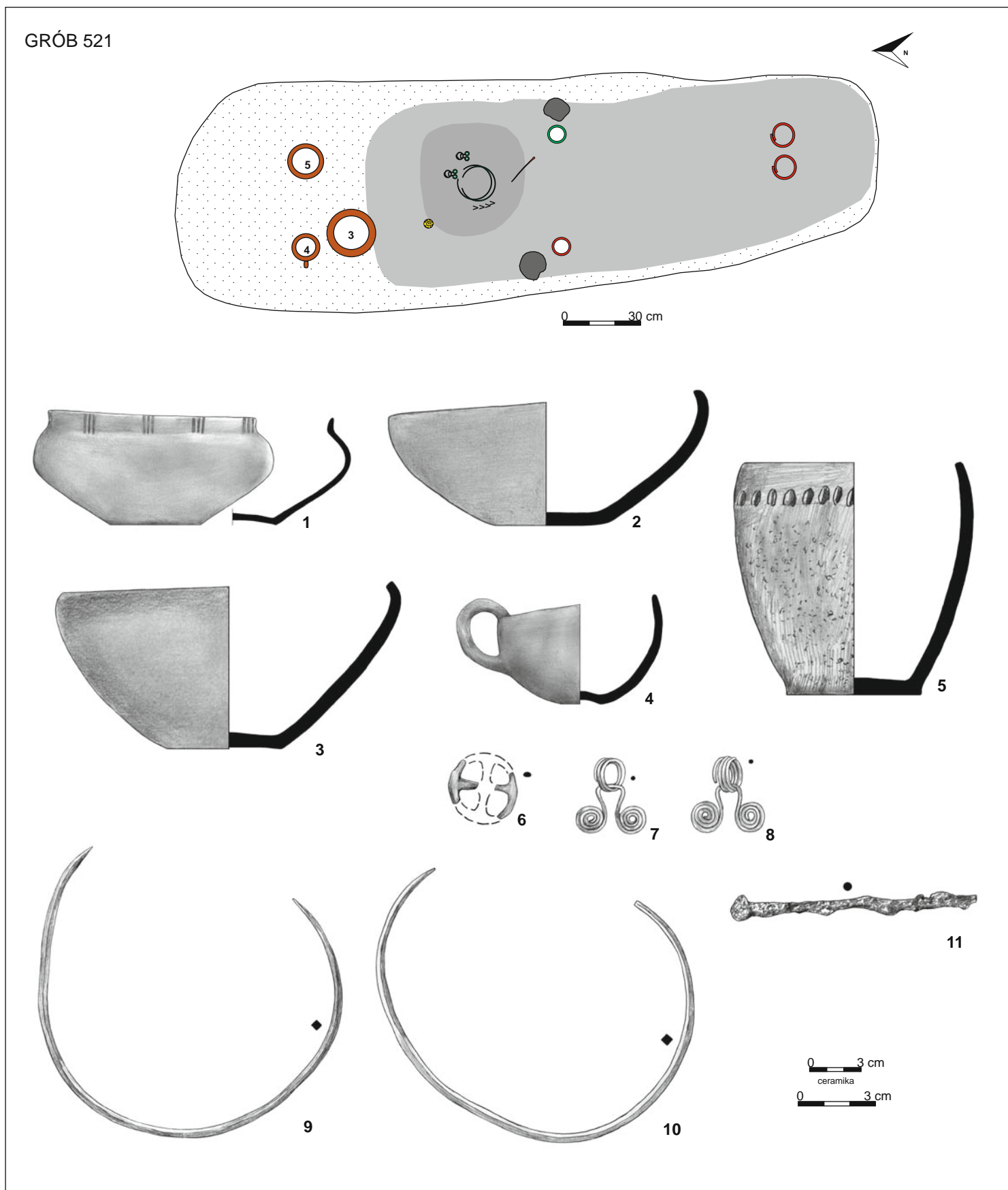

Tablica 316. Grób 521: rzut na poziomie 0,9 m; 1-5 – glina, 6 – ołów, 7-10 – brąz, 11 – żelazo  
 Plate 316. Grave 521: plan at 0.9 m; 1-5 – clay, 6 – lead, 7-10 – bronze, 11 – iron

GRÓB 521

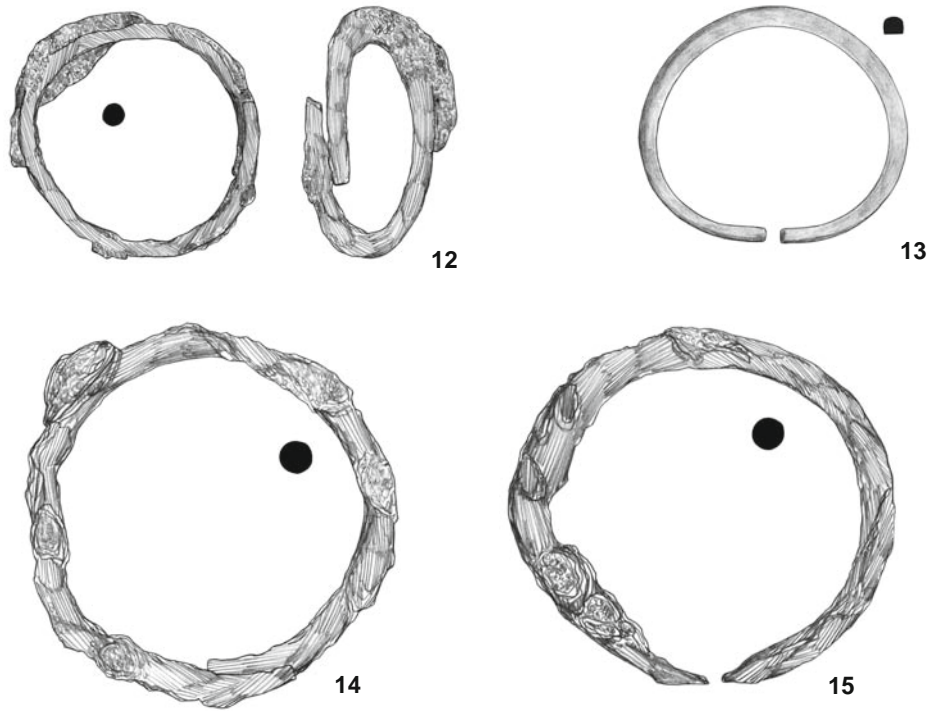

GRÓB 526

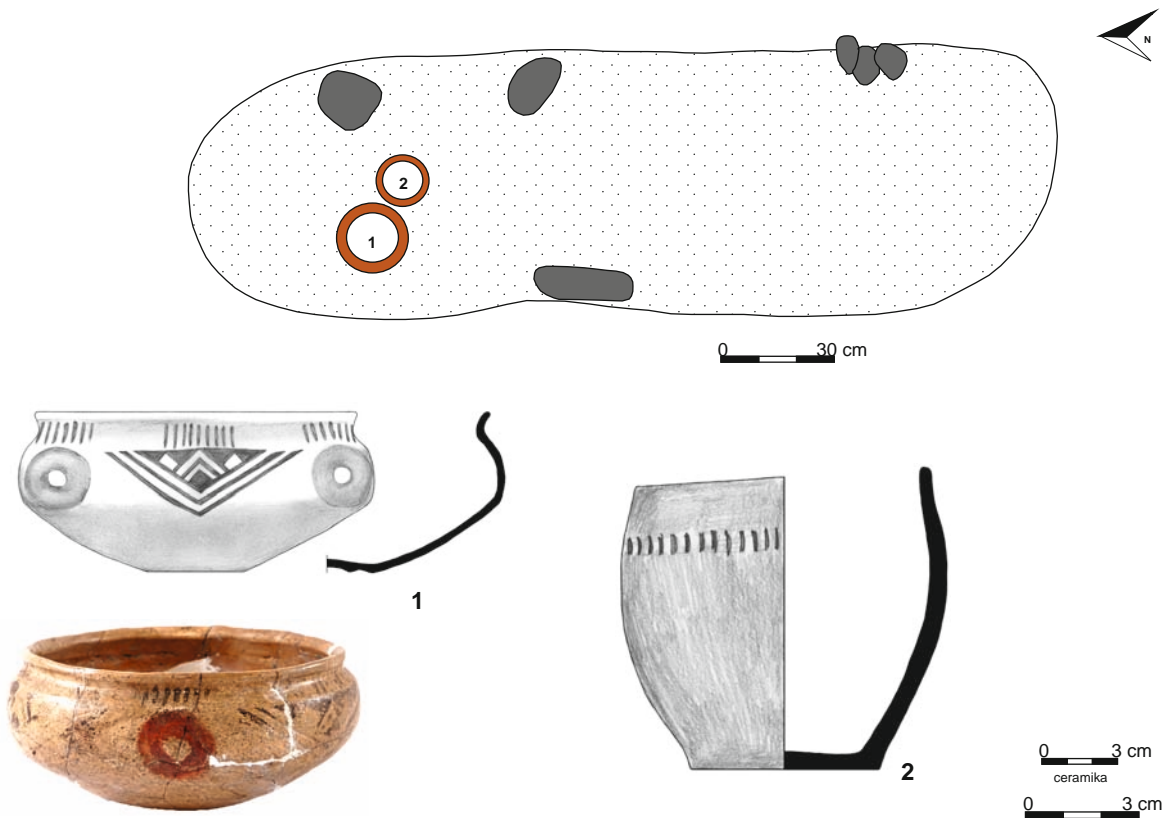

Tablica 317. Grób 521: 12, 14–15 – żelazo, 13 – brąz. Grób 526: rzut na poziomie 0,6 m; 1–2 – glina  
 Plate 317. Grave 521: 12, 14–15 – iron, 13 – bronze. Grave 526: plan at 0.6 m; 1–2 – clay

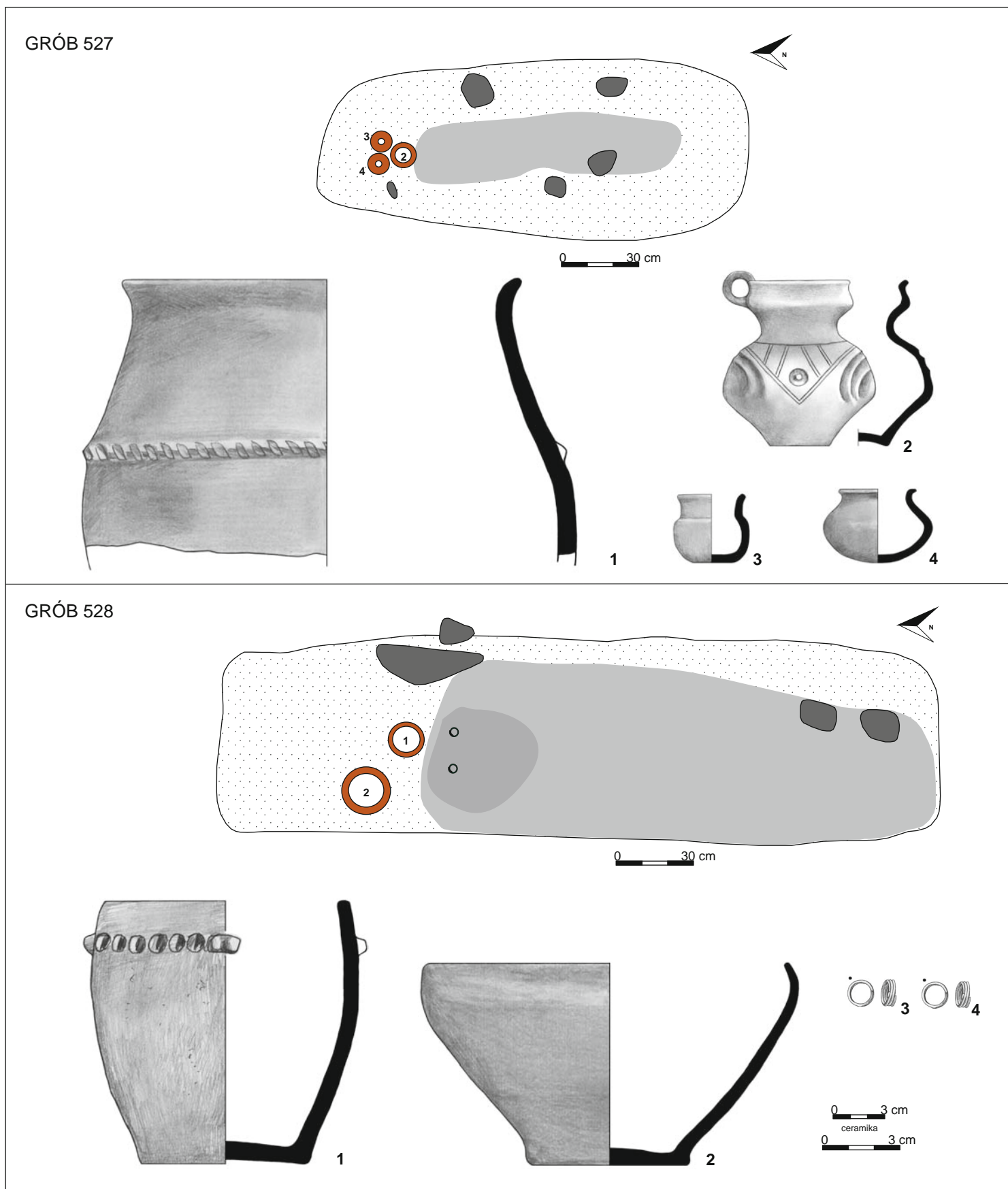

Tablica 318. Grób 527: rzut na poziomie 0,6 m; 1-4 – glina. Grób 528: rzut na poziomie 0,95 m; 1-2 – glina, 3-4 – brąz  
Plate 318. Grave 527: plan at 0.6 m; 1-4 – clay. Grave 528: plan at 0.95 m; 1-2 – clay, 3-4 – bronze

GRÓB 529

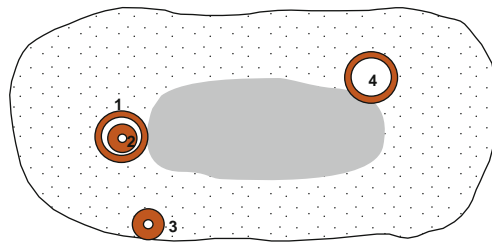

0 30 cm

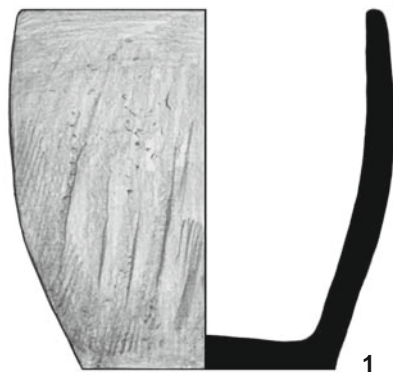

1



2

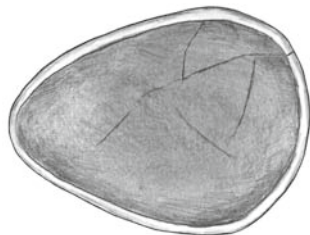

3



4

0 3 cm  
ceramika

Tablica 319. Grób 529: rzut na poziomie 0,65 m; 1-4 – glina  
Plate 319. Grave 529: plan at 0.65 m; 1-4 – clay



## GRÓB 530

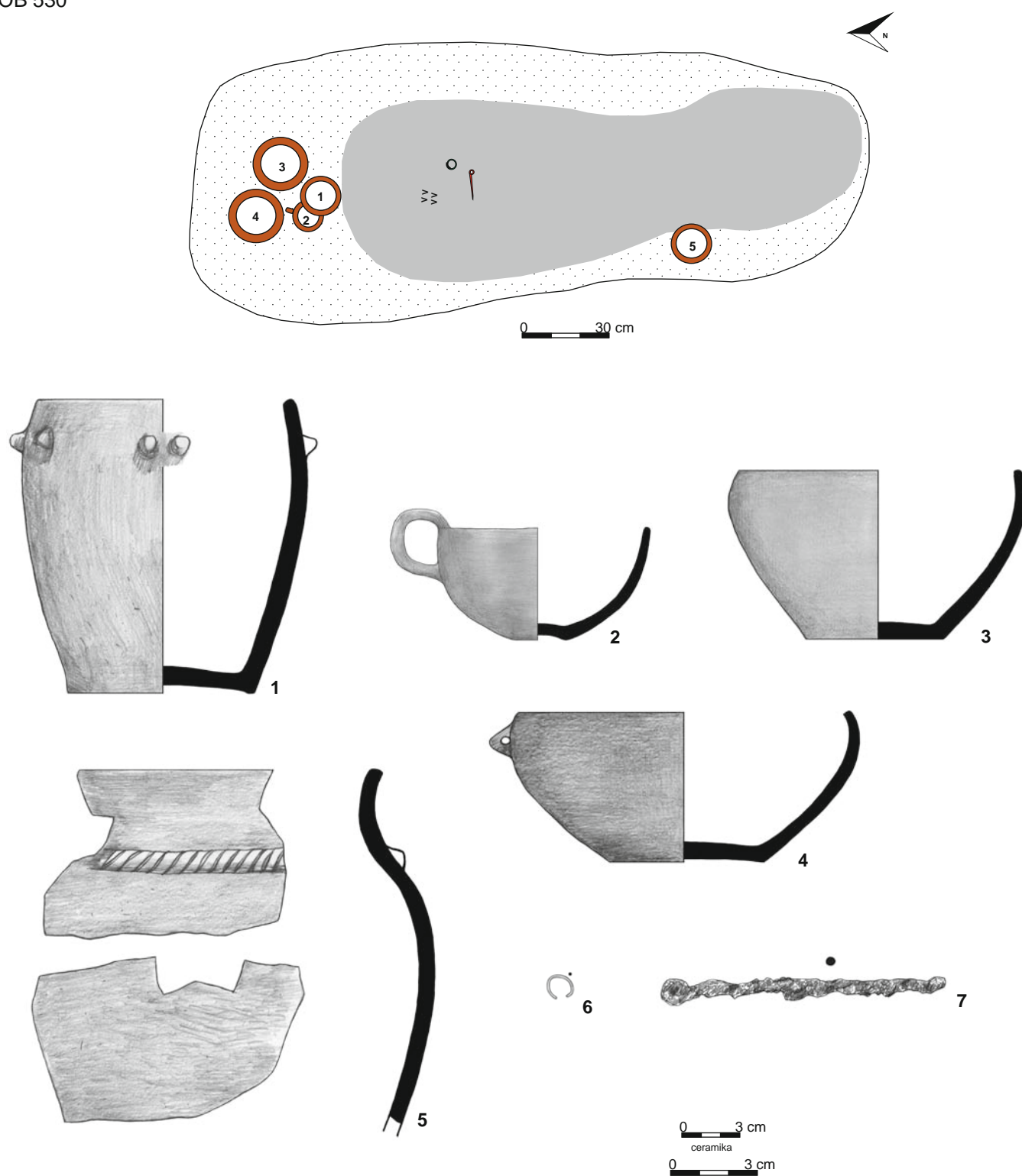

Tablica 320. Grób 530: rzut na poziomie 0,8 m; 1-5 – glina, 6 – brąz, 7 – żelazo  
 Plate 320. Grave 530: plan at 0.8 m; 1-5 – clay, 6 – bronze, 7 – iron

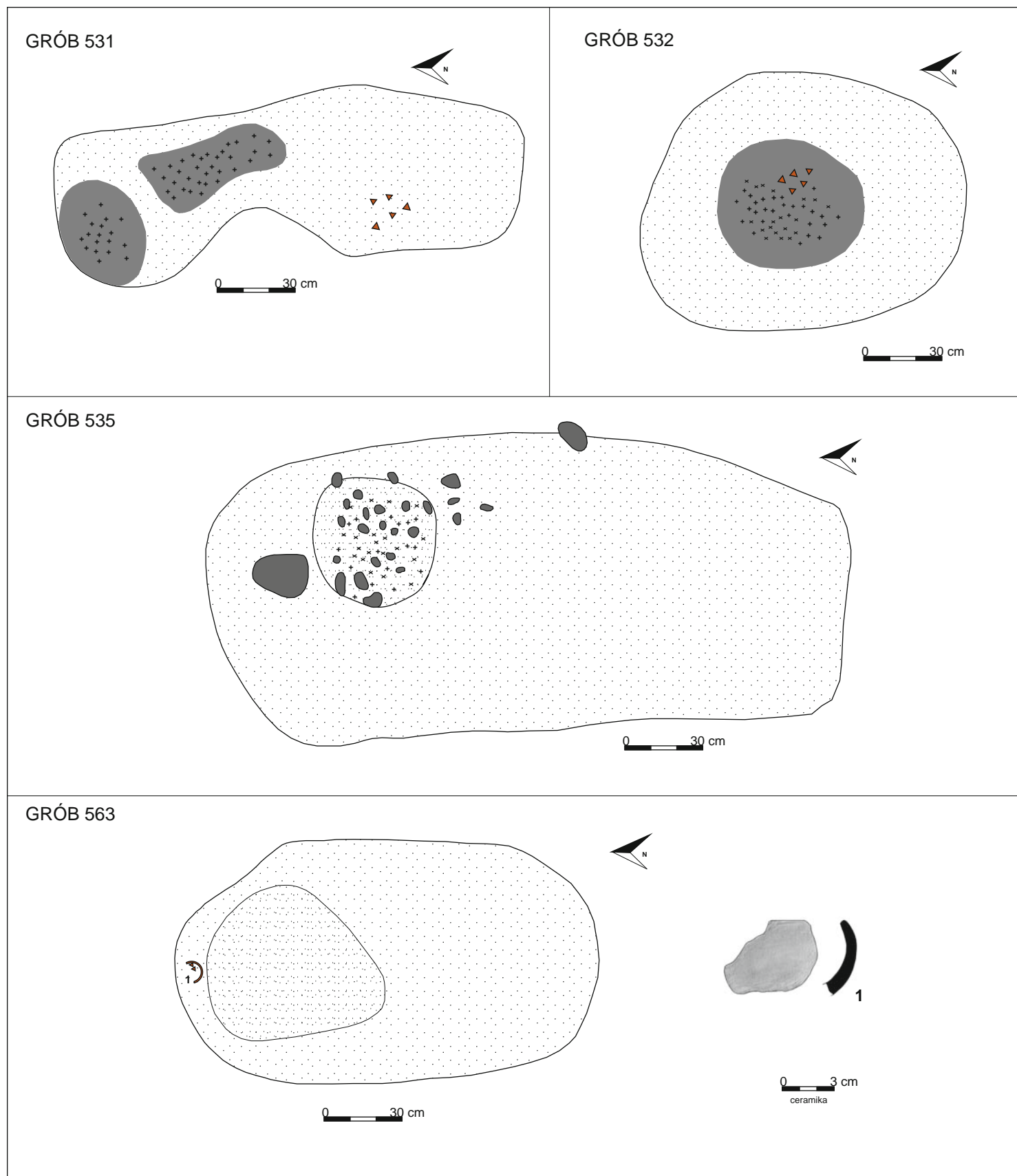

Tablica 321. Grób 531: rzut na poziomie 0,6 m. Grób 532: rzut na poziomie 0,4 m. Grób 535: rzut na poziomie 0,6 m. Grób 563: rzut na poziomie 0,8 m; 1 – glina

Plate 321. Grave 531: plan at 0.6 m. Grave 532: plan at 0.4 m. Grave 535: plan at 0.6 m. Grave 563: plan at 0.8 m; 1 – clay

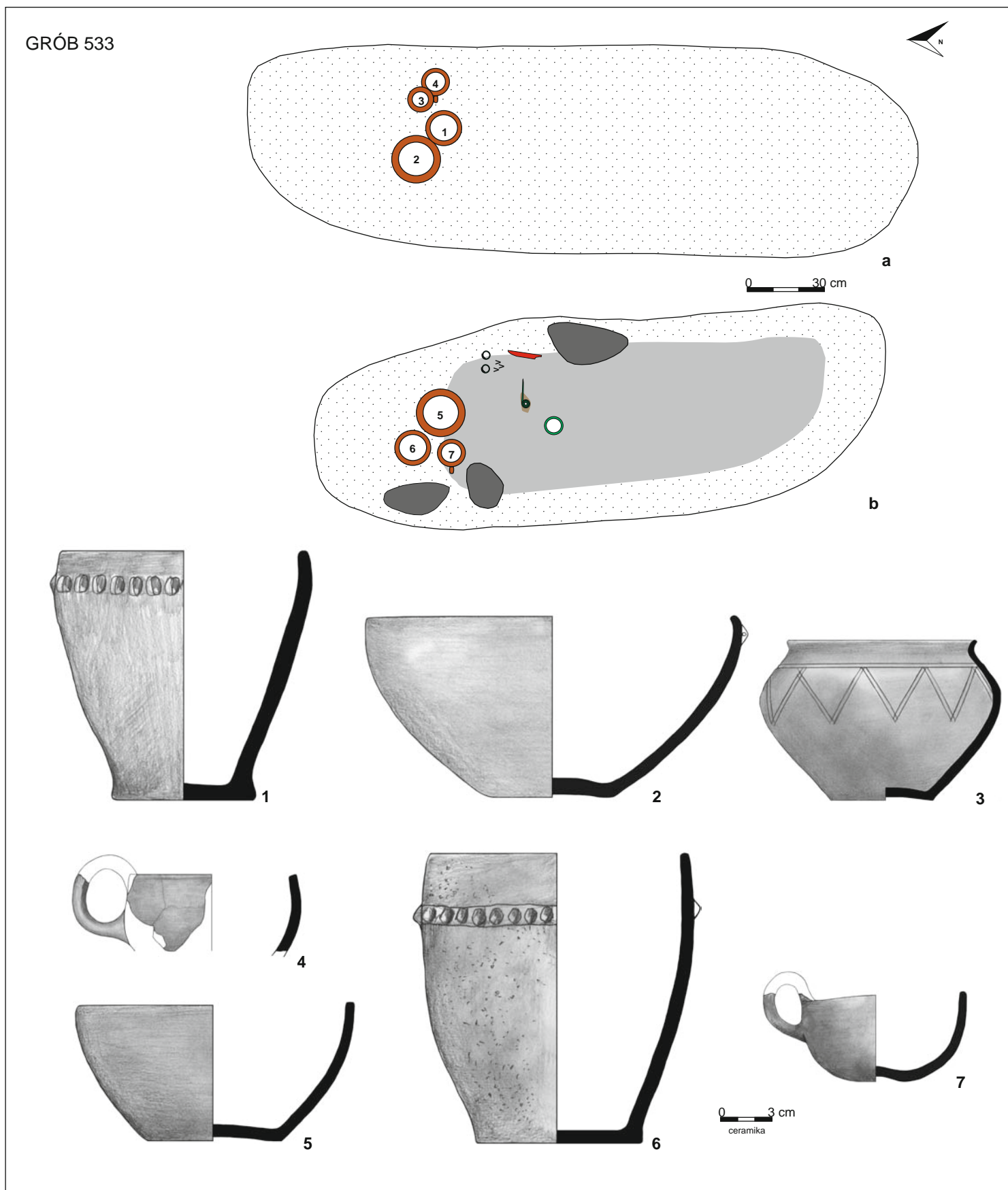

Tablica 322. Grób 533: a – rzut na poziomie 0,4 m, b – rzut na poziomie 1 m; 1–7 – glina  
 Plate 322. Grave 533: a – plan at 0.4 m, b – plan at 1 m; 1–7 – clay

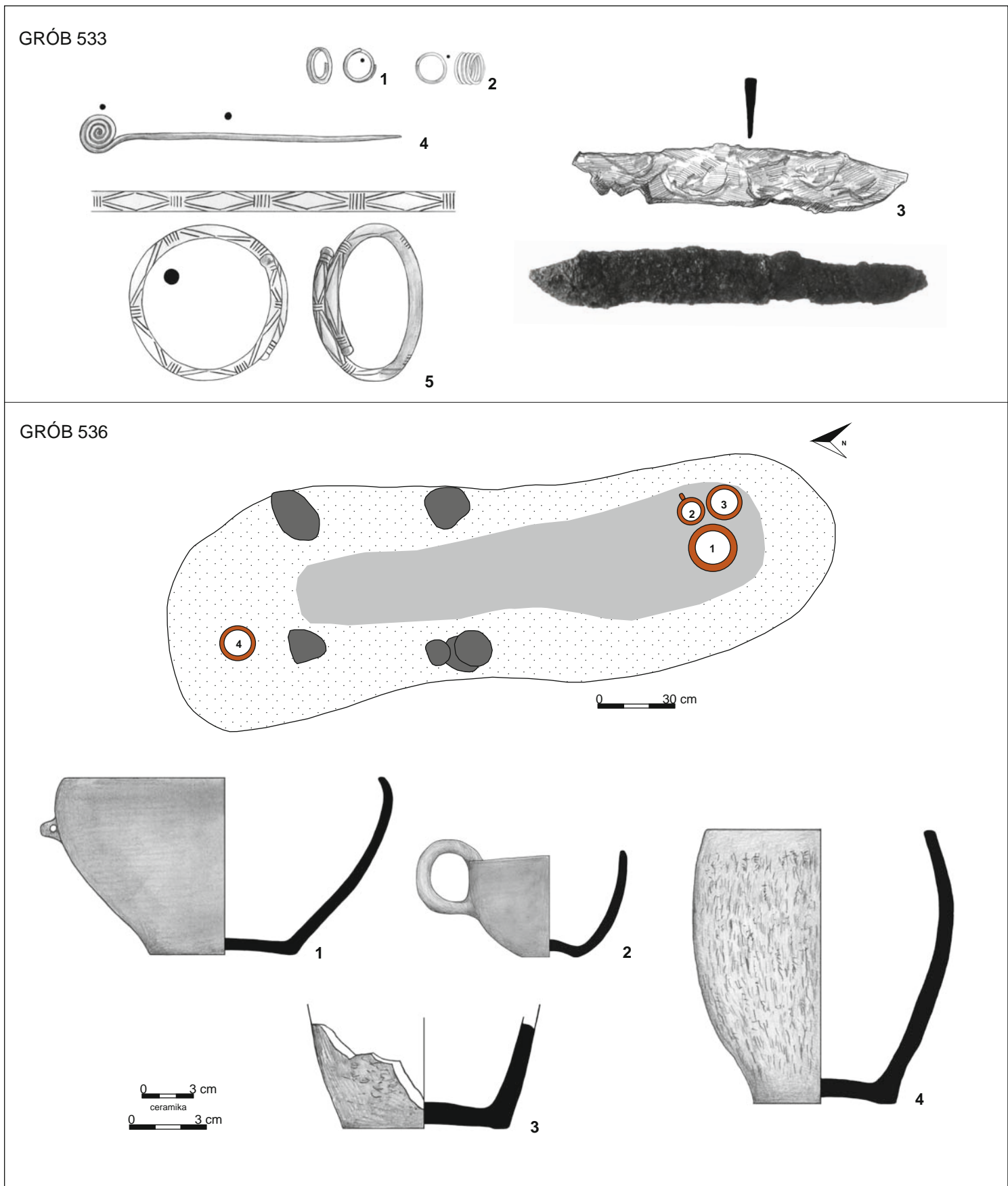

Tablica 323. Grób 533: 1-2, 4-5 – brąz, 3 – żelazo (fot. z dok. archiwalnej). Grób 536: rzut na poziomie 1 m; 1-4 – glina  
 Plate 323. Grave 533: 1-2, 4-5 – bronze, 3 – iron (photo from archival documentation). Grave 536: plan at 1 m; 1-4 – clay

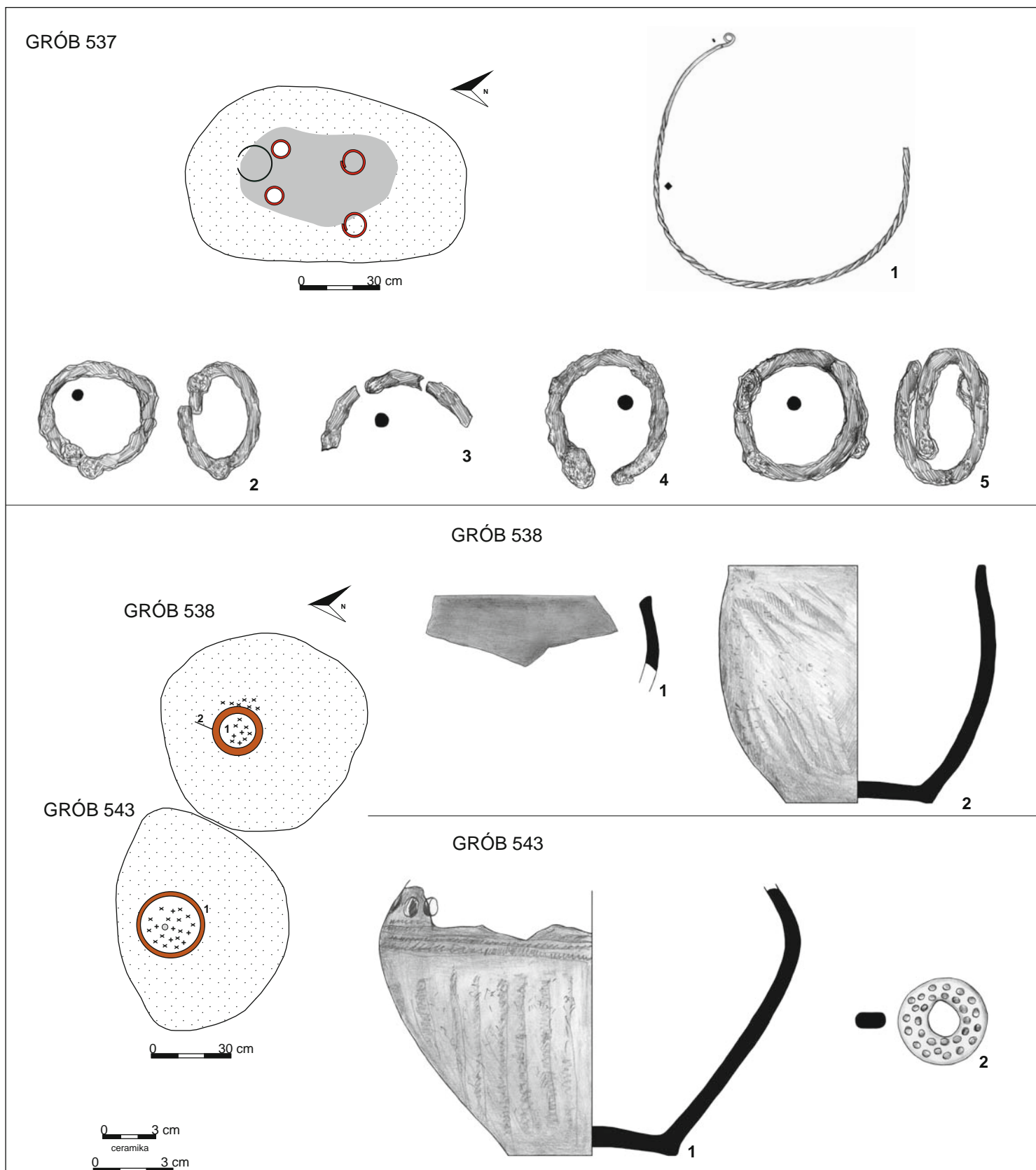

Tablica 324. Grób 537: rzut na poziomie 0,75 m; 1 – brąz, 2–5 – żelazo. Grób 538: rzut na poziomie 0,35 m; 1–2 – glina. Grób 543: rzut na poziomie 0,35 m; 1 – glina, 2 – kość zwierzęca

Plate 324. Grave 537: plan at 0.75 m; 1 – bronze, 2–5 – iron. Grave 538: plan at 0.35 m; 1–2 – clay. Grave 543: plan at 0.35 m; 1 – clay, 2 – bone animal

GRÓB 539

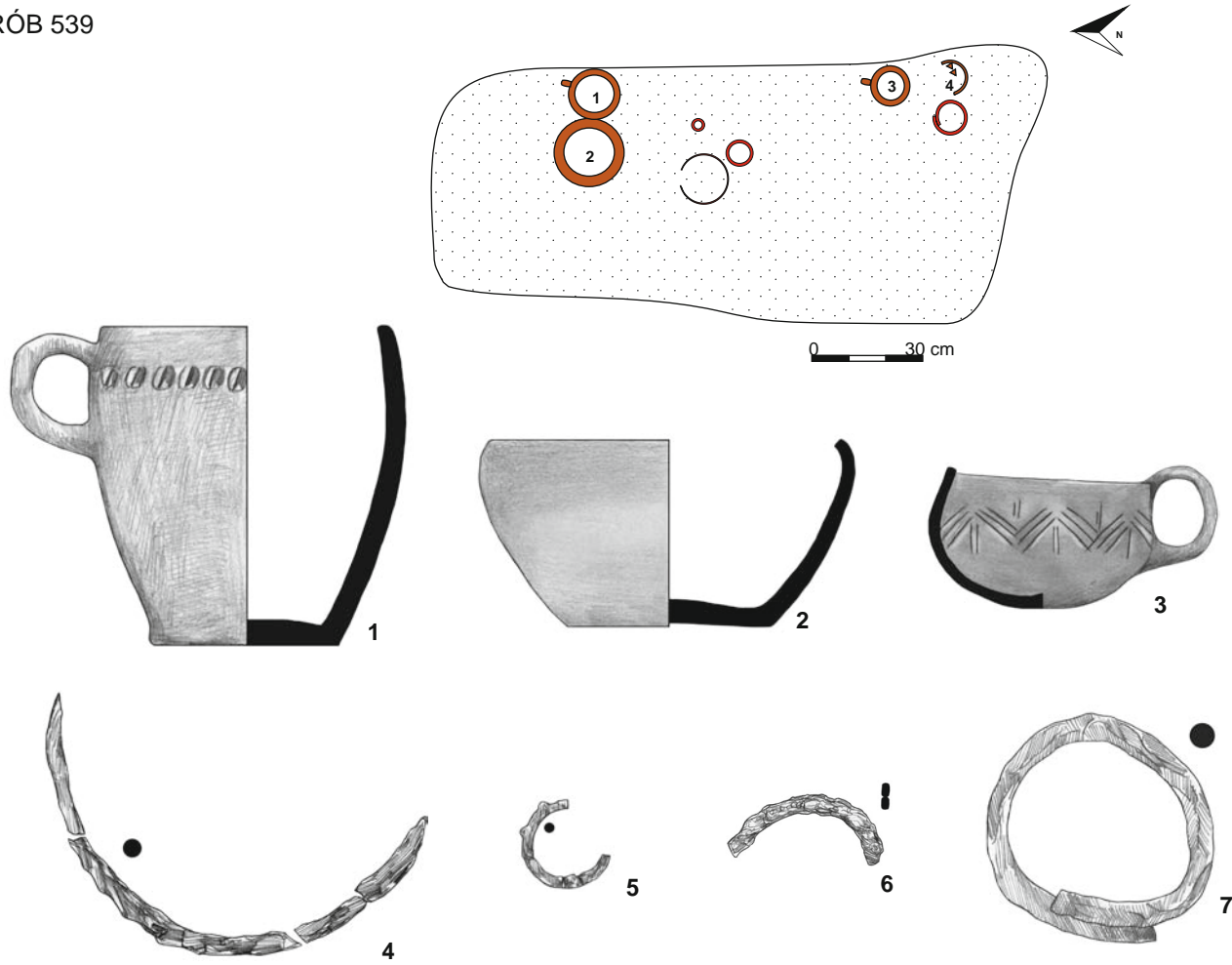

GRÓB 542

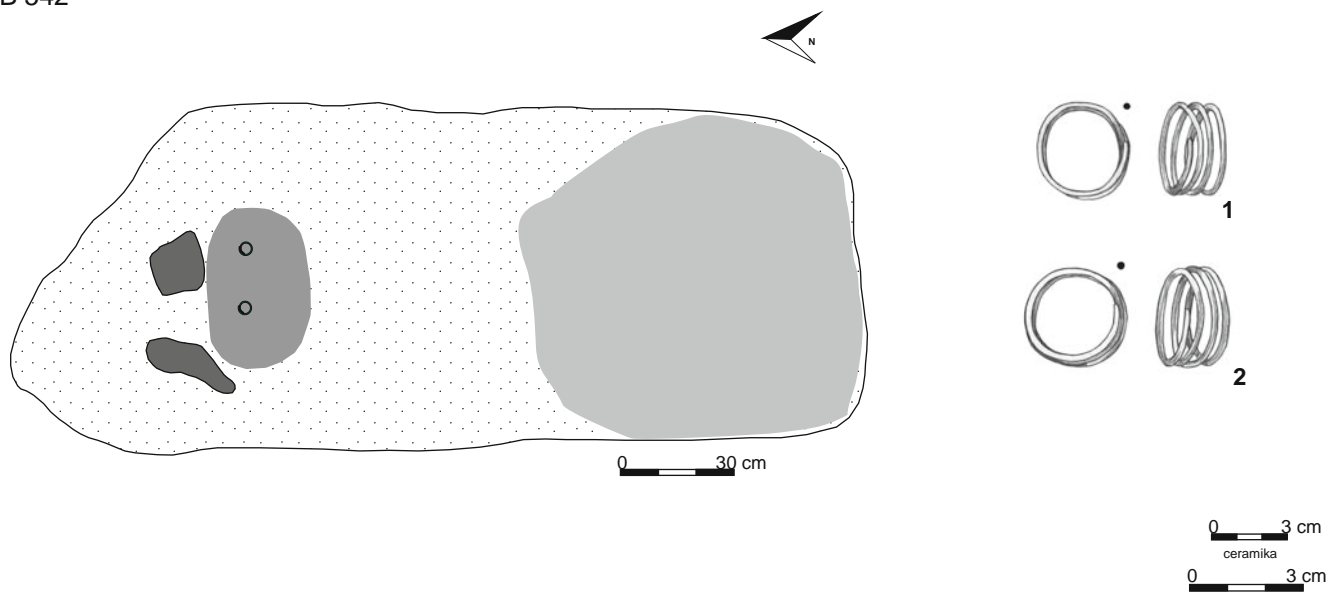

597 TABELICE

Tablica 325. Grób 539: rzut na poziomie 0,55 m; 1-3 – glina, 4-7 – żelazo. Grób 542: rzut na poziomie 0,6 m; 1-2 – brąz  
Plate 325. Grave 539: plan at 0.55 m; 1-3 – clay, 4-7 – iron. Grave 542: plan at 0.6 m; 1-2 – bronze

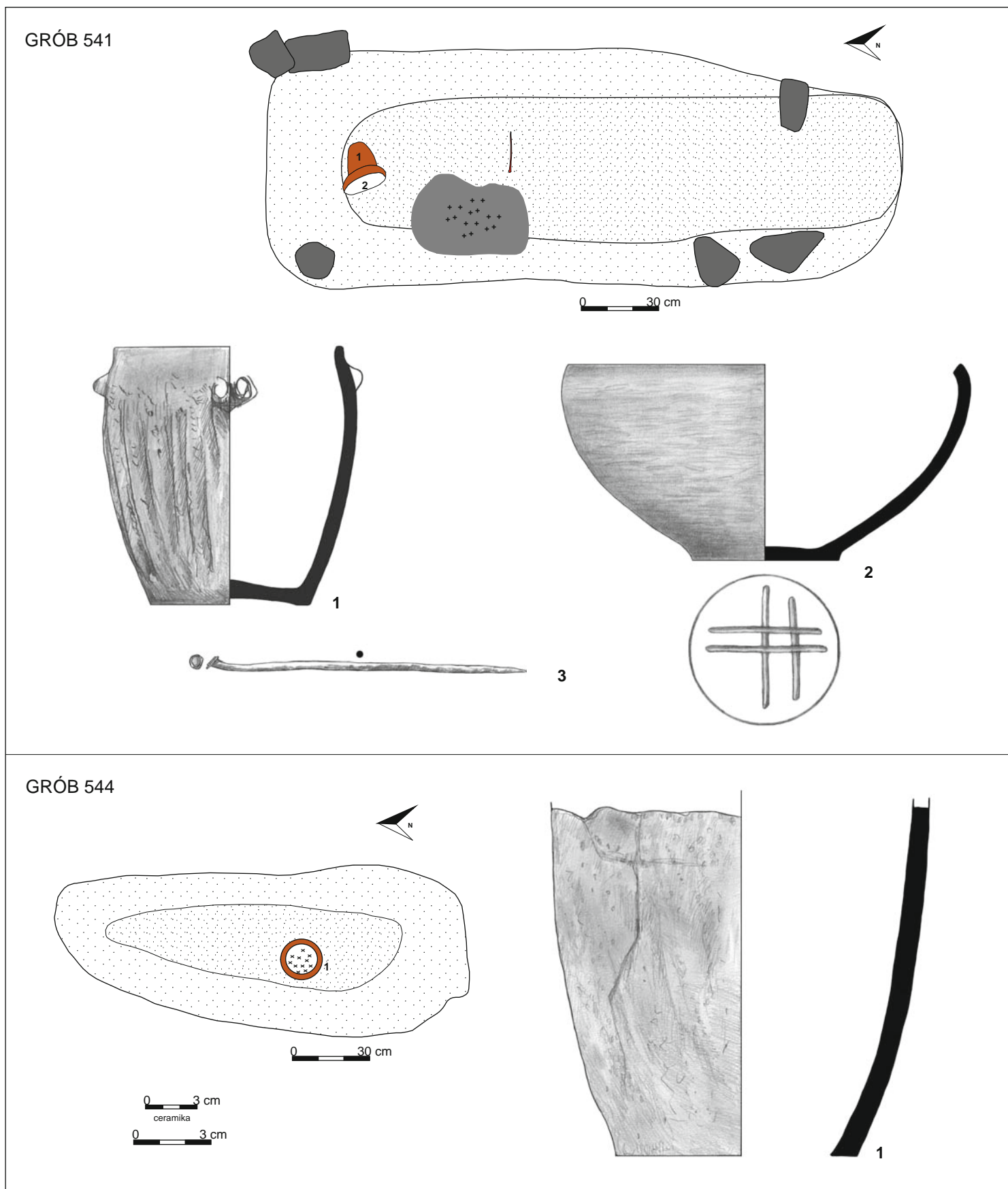

Tablica 326. Grób 541: rzut na poziomie 0,9 m; 1–2 – glina, 3 – żelazo. Grób 544: rzut na poziomie 0,4 m; 1 – glina  
Plate 326. Grave 541: plan at 0.9 m; 1–2 – clay, 3 – iron. Grave 544: plan at 0.4 m; 1 – clay

GRÓB 545

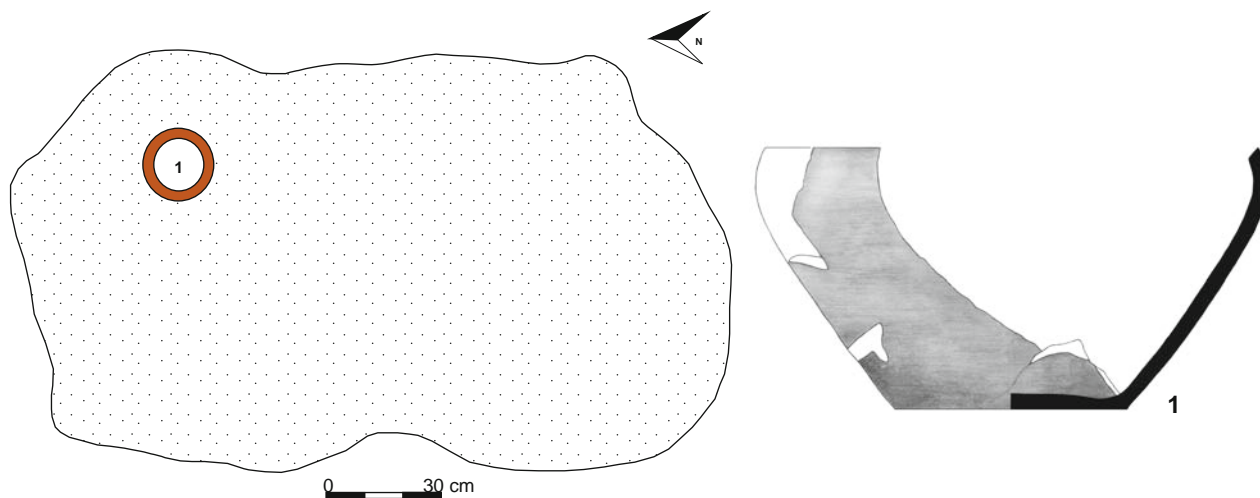

GRÓB 547

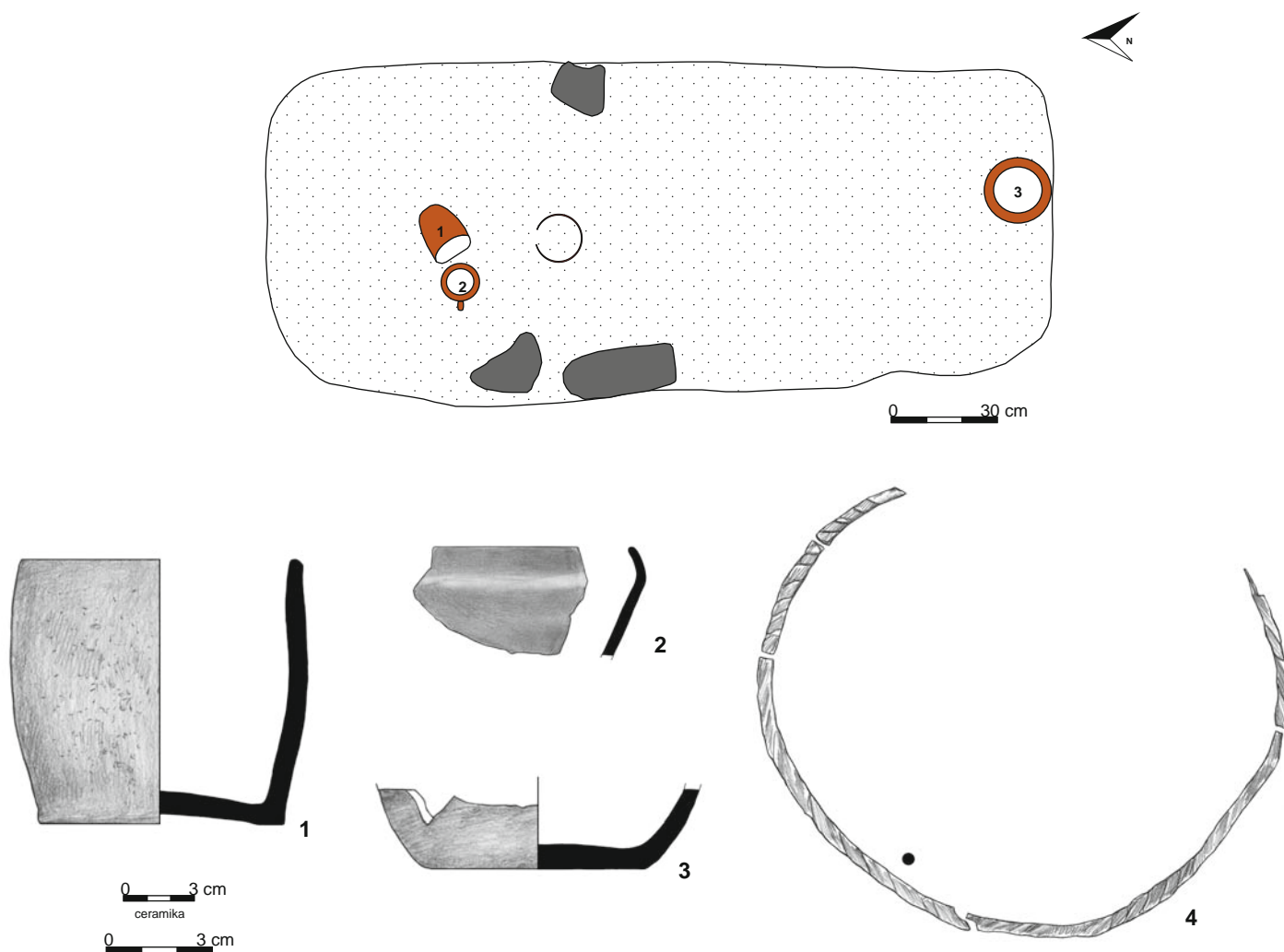

Tablica 327. Grób 545: rzut na poziomie 0,5 m; 1 – glina. Grób 547: rzut na poziomie 0,65 m; 1–3 – glina, 4 – żelazo  
Plate 327. Grave 545: plan at 0.5 m; 1 – clay. Grave 547: plan at 0.65 m; 1–3 – clay, 4 – iron



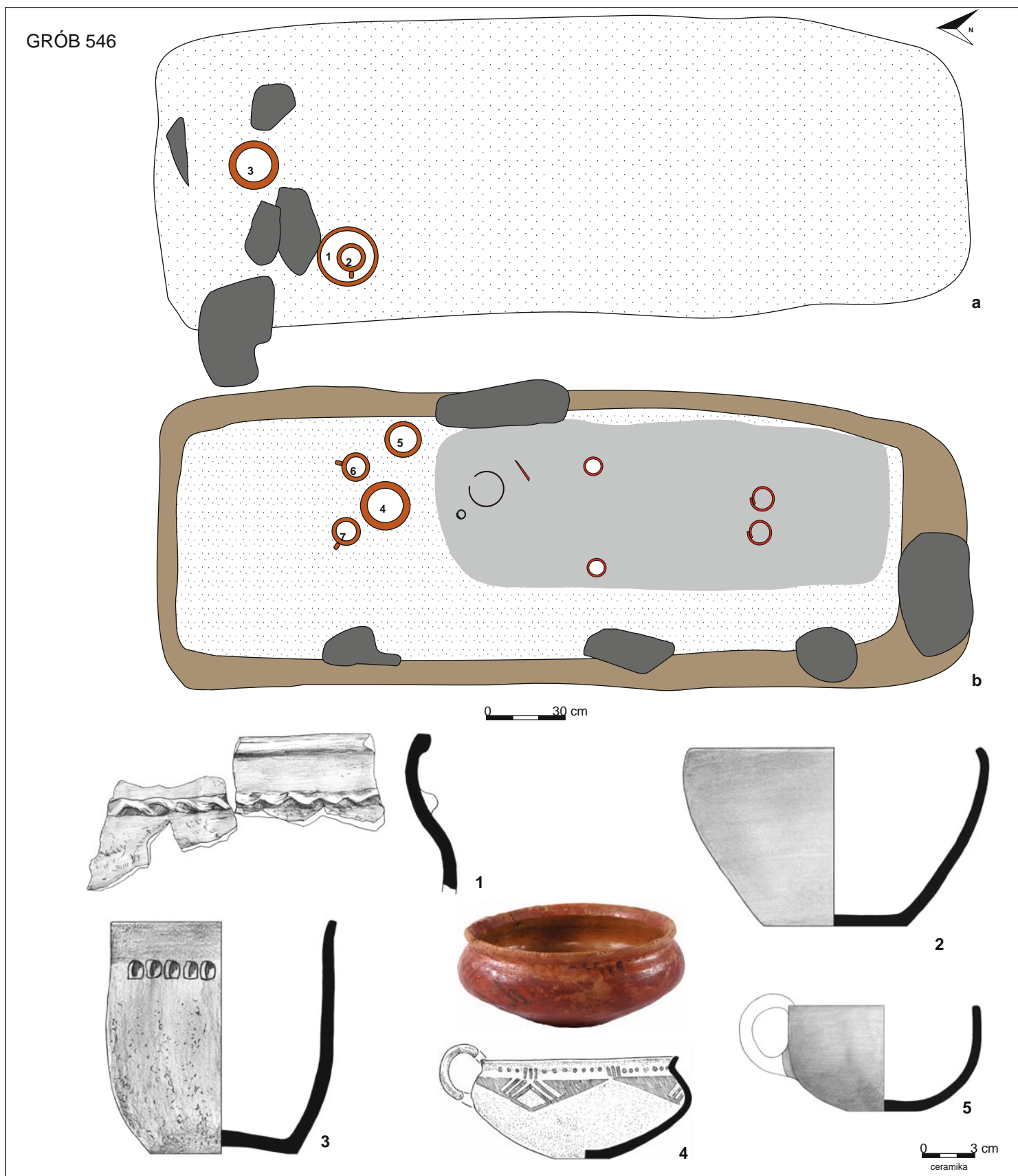

Tablica 328. Grób 546: a – rzut na poziomie 0,3 m, b – rzut na poziomie 0,65 m; 1–5 – glina (nr 2–5 to nacz. 4–7 z dok. opisowej i rzutu grobu)  
 Plate 328. Grave 546: a – plan at 0.3 m, b – plan at 0.65 m; 1–5 – clay (nos 2–5 are vessels marked as nos 4–7 in the description and plan of the grave)

GRÓB 546

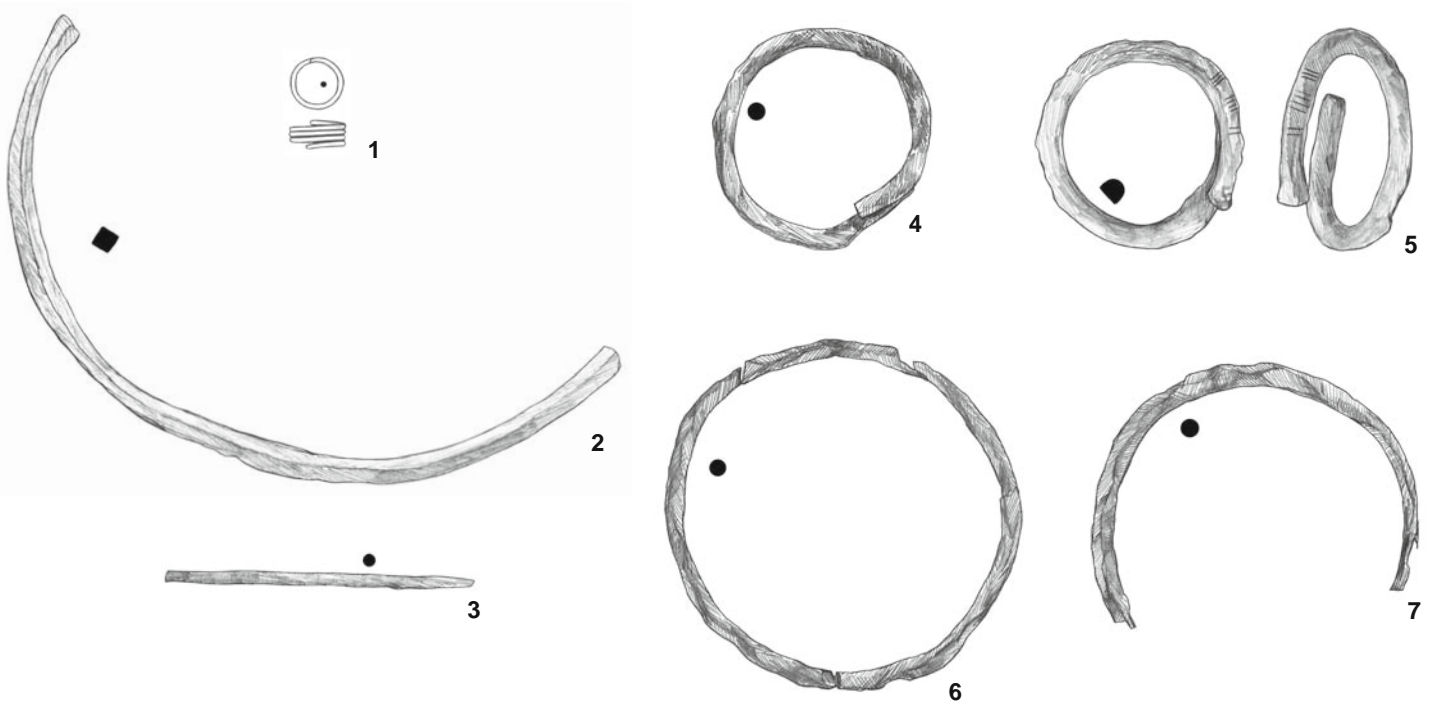

GRÓB 548

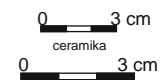
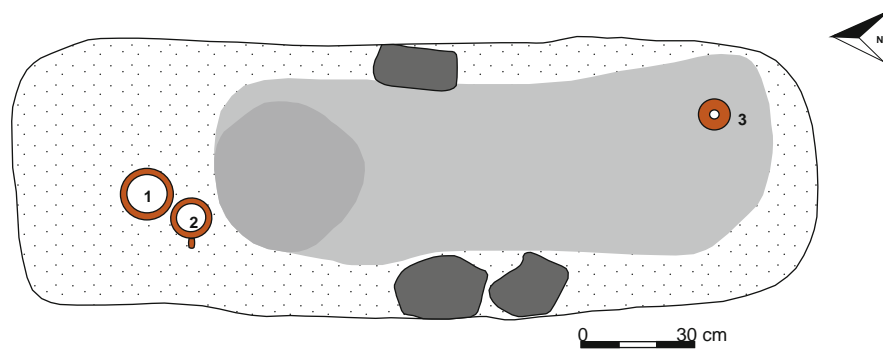

Tablica 329. Grób 546: 1 – brąz, 2–7 – żelazo. Grób 548: rzut na poziomie 0,6 m; 1–3 – glina  
 Plate 329. Grave 546: 1 – bronze, 2–7 – iron. Grave 548: plan at 0.6 m; 1–3 – clay

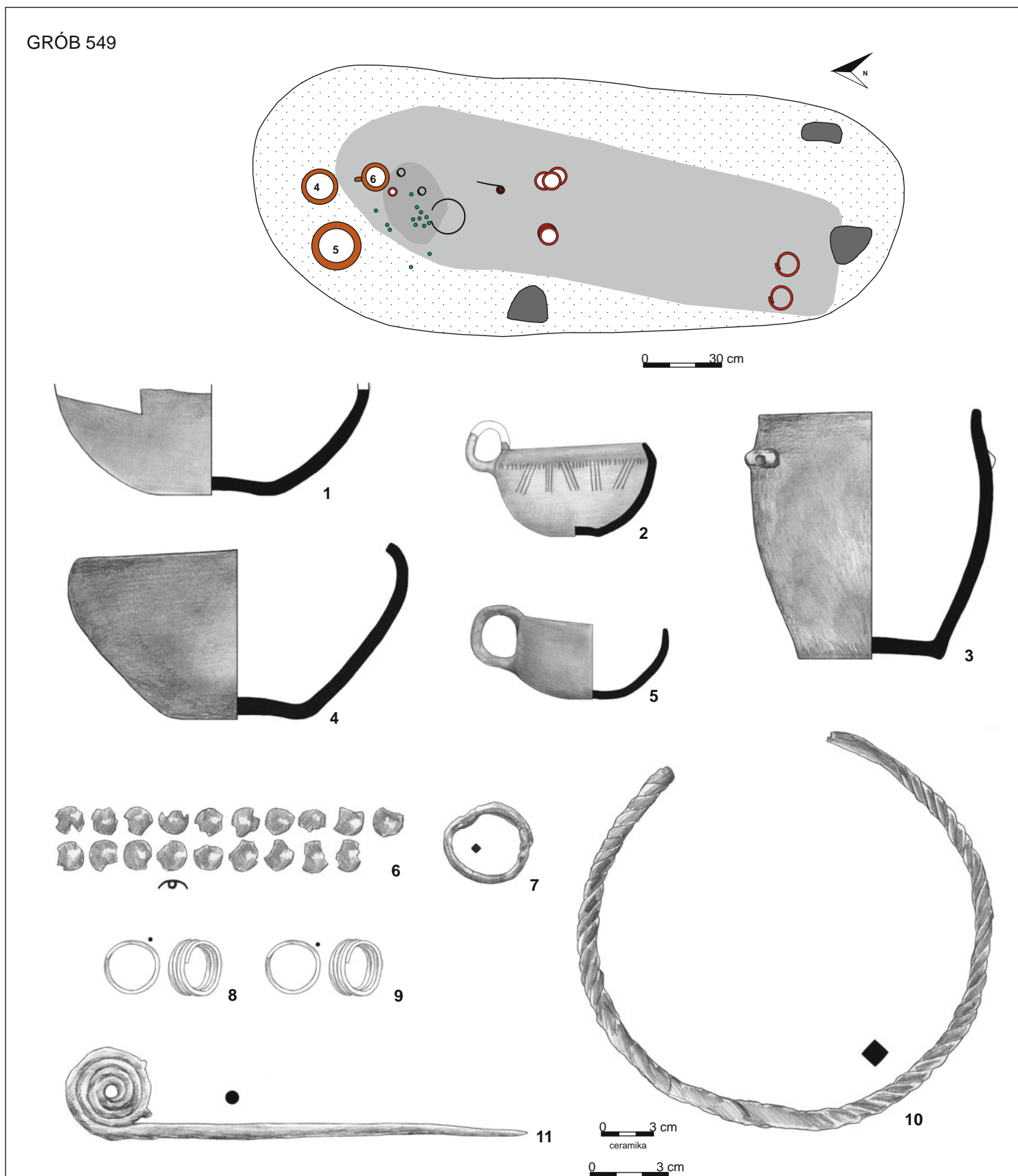

Tablica 330. Grób 549: rzut na poziomie 0,6 m; 1–5 – glina, 6, 8–9 – brąz, 7, 10–11 – żelazo (nr 1–5 to nacz. 2–6 z dok. opisowej i rzutu grobu)  
 Plate 330. Grave 549: plan at 0.6 m; 1–5 – clay, 6, 8–9 – bronze, 7, 10–11 – iron (nos 1–5 are vessels marked as nos 2–6 in the description and plan of the grave)

GRÓB 549

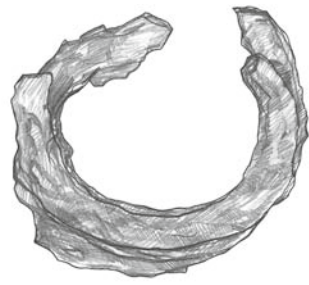

12

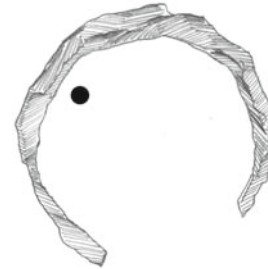

13

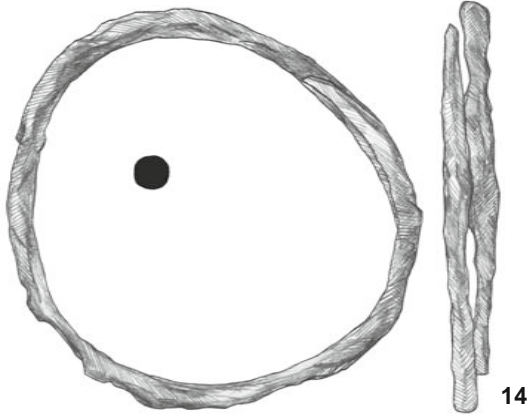

14

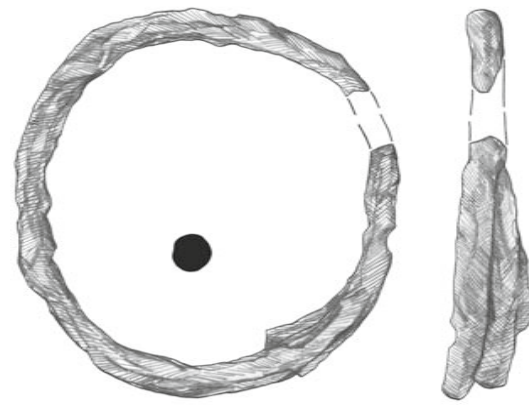

15

GRÓB 551

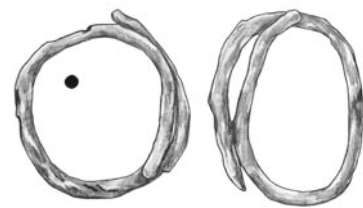
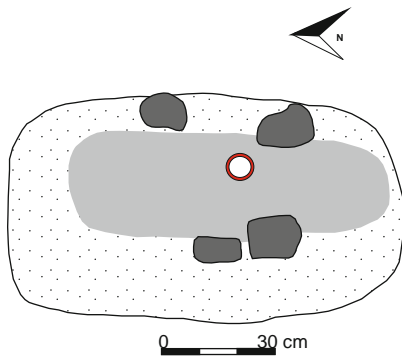

1

0 3 cm

Tablica 331. Grób 549: 12–15 – żelazo. Grób 551: rzut na poziomie 0,75 m; 1 – żelazo  
Plate 331. Grave 549: 12–15 – iron. Grave 551: plan at 0.75 m; 1 – iron

GRÓB 550

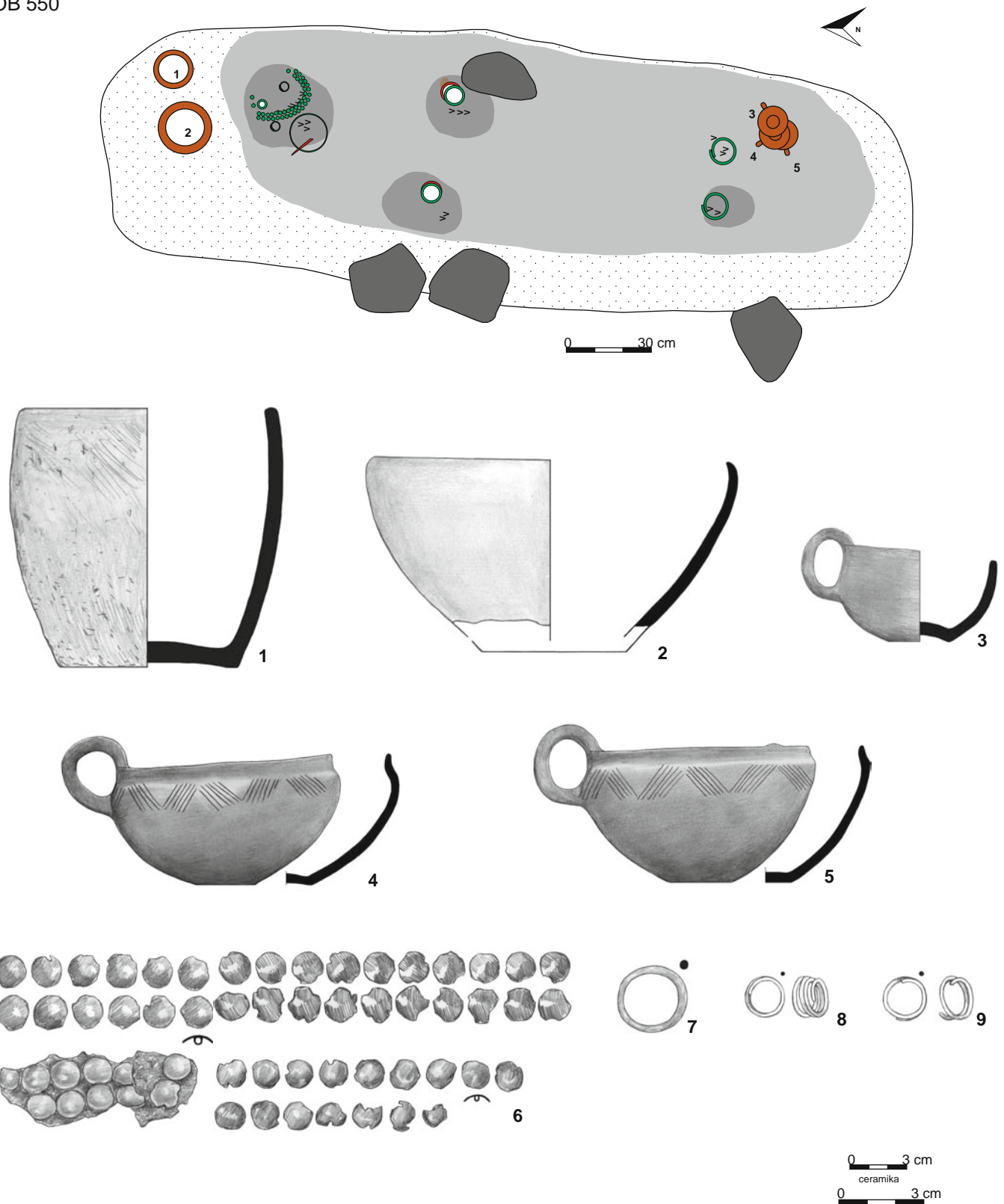

Tablica 332. Grób 550: rzut na poziomie 0,9 m; 1-5 – glina, 6-9 – brąz  
 Plate 332. Grave 550: plan at 0.9 m; 1-5 – clay, 6-9 – bronze

GRÓB 550

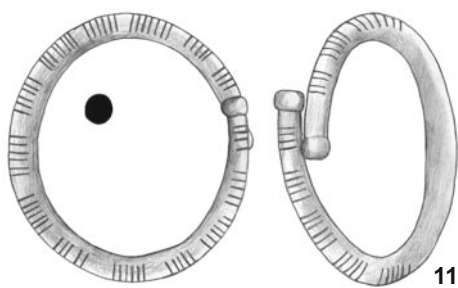
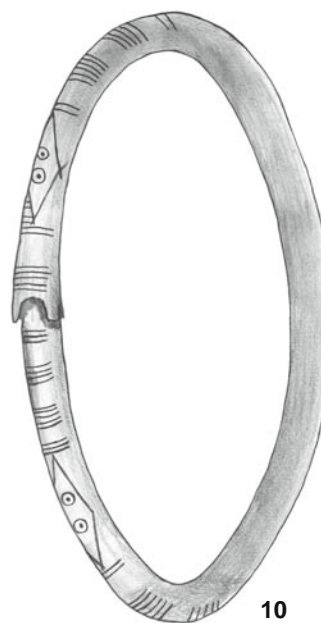
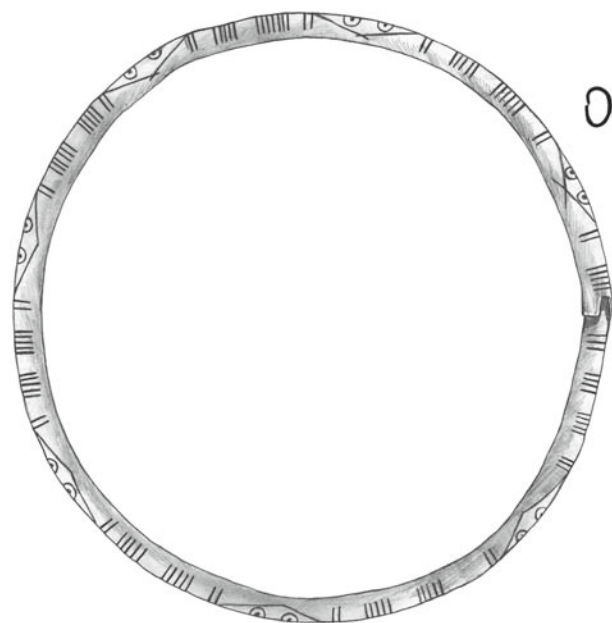

0 3 cm

605 TABLICE

Tablica 333. Grób 550: 10–11, 13–14 – brąz, 12 – brąz, żelazo  
Plate 333. Grave 550: 10–11, 13–14 – bronze, 12 – bronze, iron

## GRÓB 552

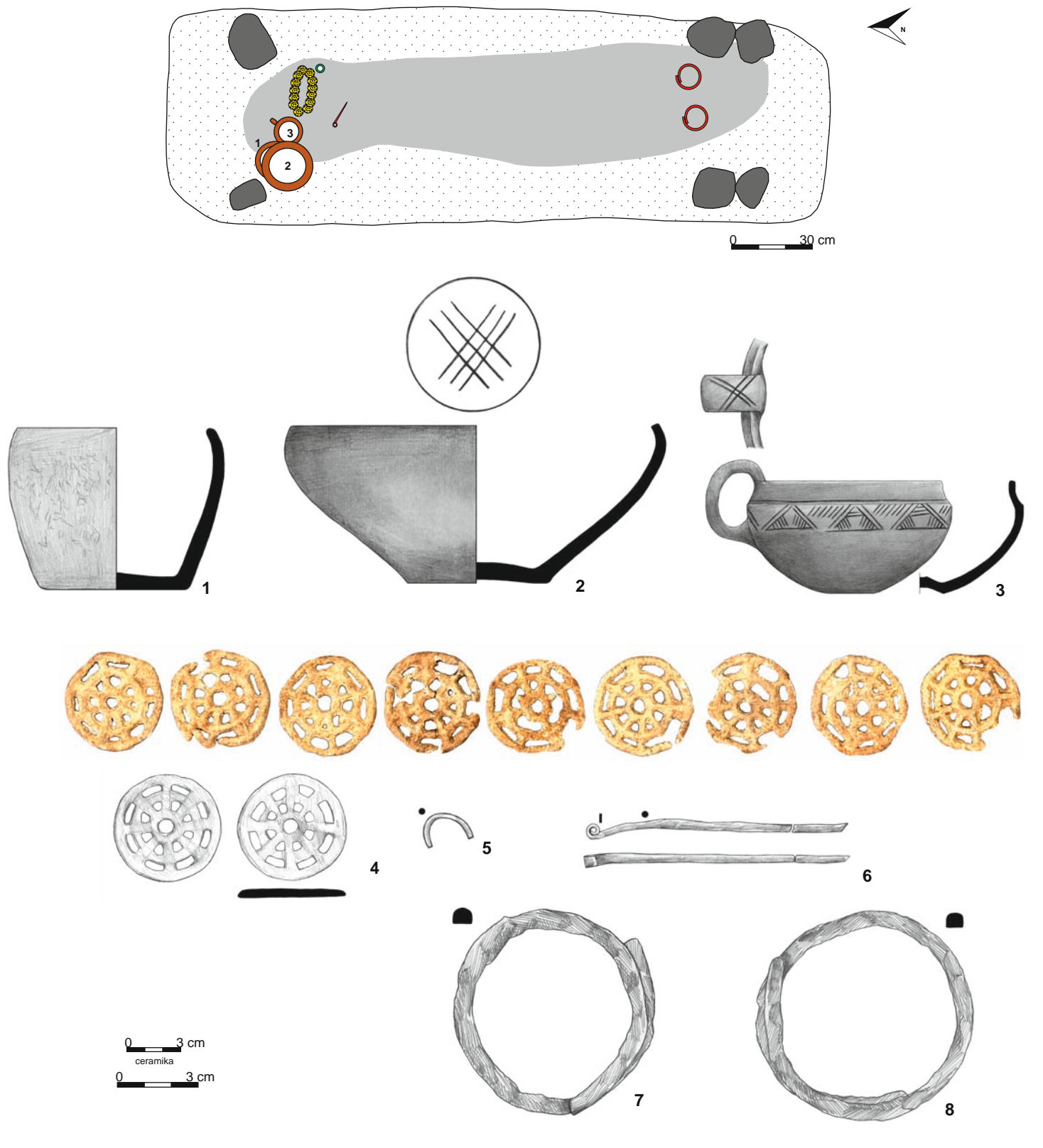

Tablica 334. Grób 552: rzut na poziomie 0,75 m; 1-3 – glina, 4 – ołów, 5 – brąz, 6-8 – żelazo  
 Plate 334. Grave 552: plan at 0.75 m; 1-3 – clay, 4 – lead, 5 – bronze, 6-8 – iron

GRÓB 553

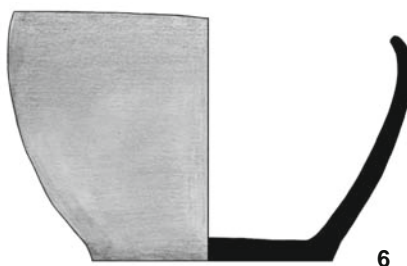
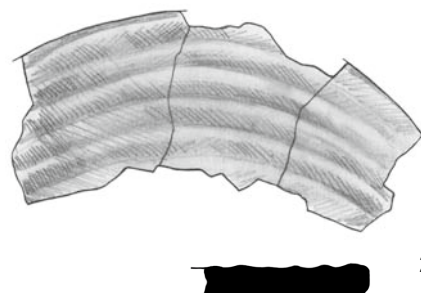
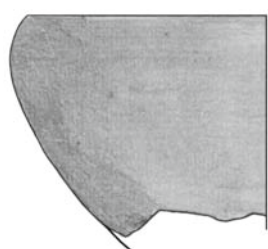
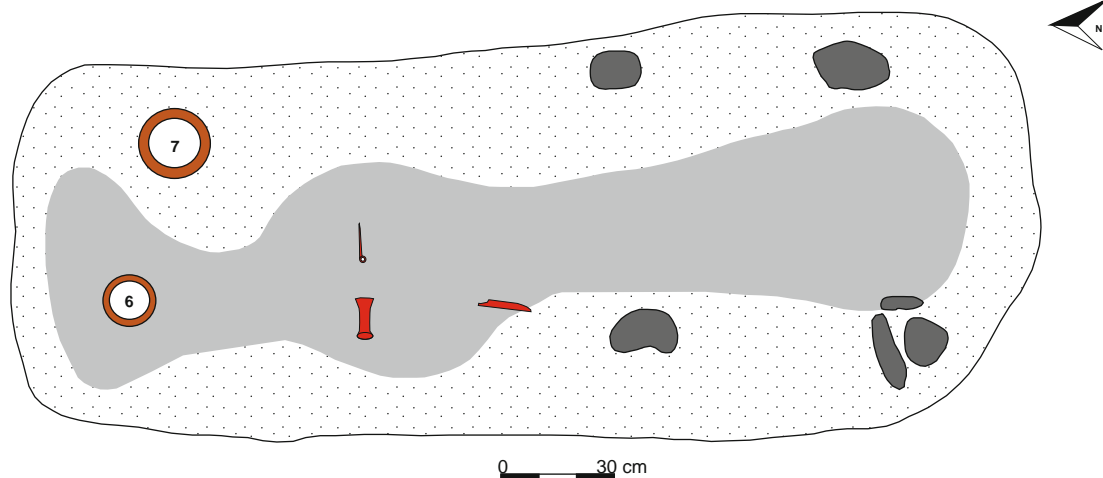

0 3 cm  
ceramika

607 TABLICE

Tablica 335. Grób 553: rzut na poziomie 1 m; 1-6 – glina (nr 1-6 to nacz. 2-7 z dok. opisowej i rzutu grobu)

Plate 335. Grave 553: plan at 1 m; 1-6 – clay (nos 1-6 are vessels marked as nos 2-7 in the description and plan of the grave)



## GRÓB 553

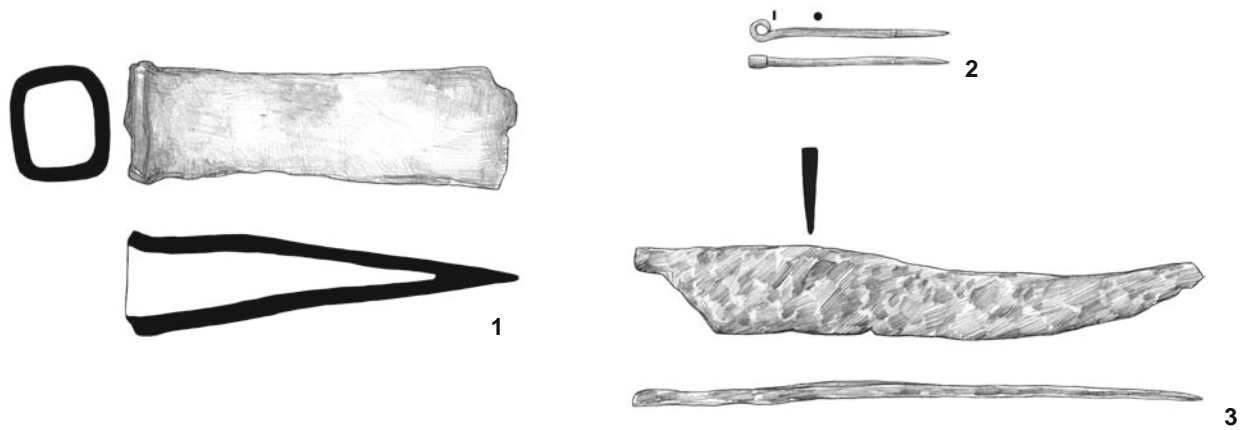

## GRÓB 554

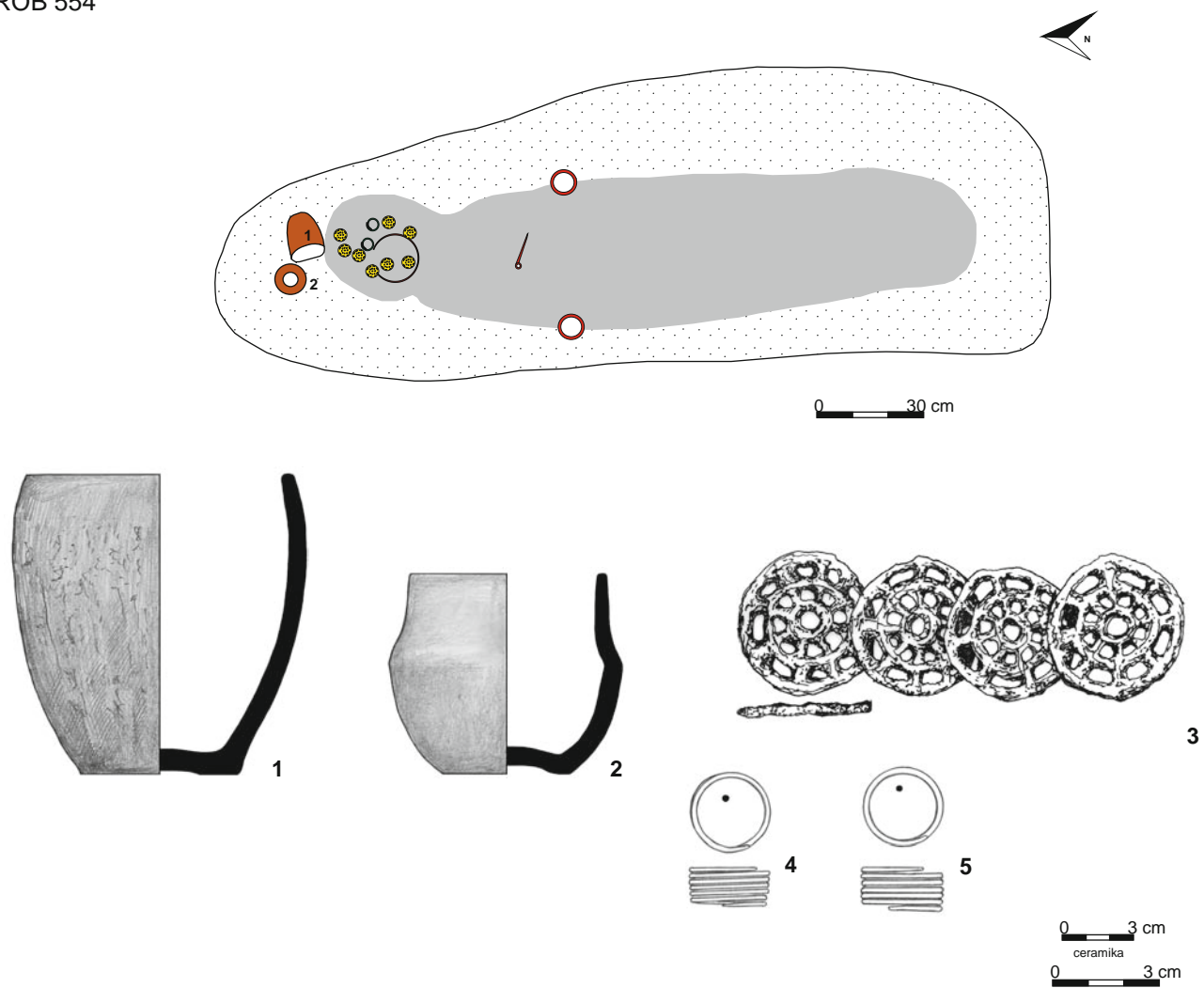

Tablica 336. Grób 553: 1–3 – żelazo. Grób 554: rzut na poziomie 0,9 m; 1–2 – glina, 3 – ołów (stan archiwalny), 4–5 – brąz  
 Plate 336. Grave 553: 1–3 – iron. Grave 554: plan at 0.9 m; 1–2 – clay, 3 – lead (archival documentation), 4–5 – bronze

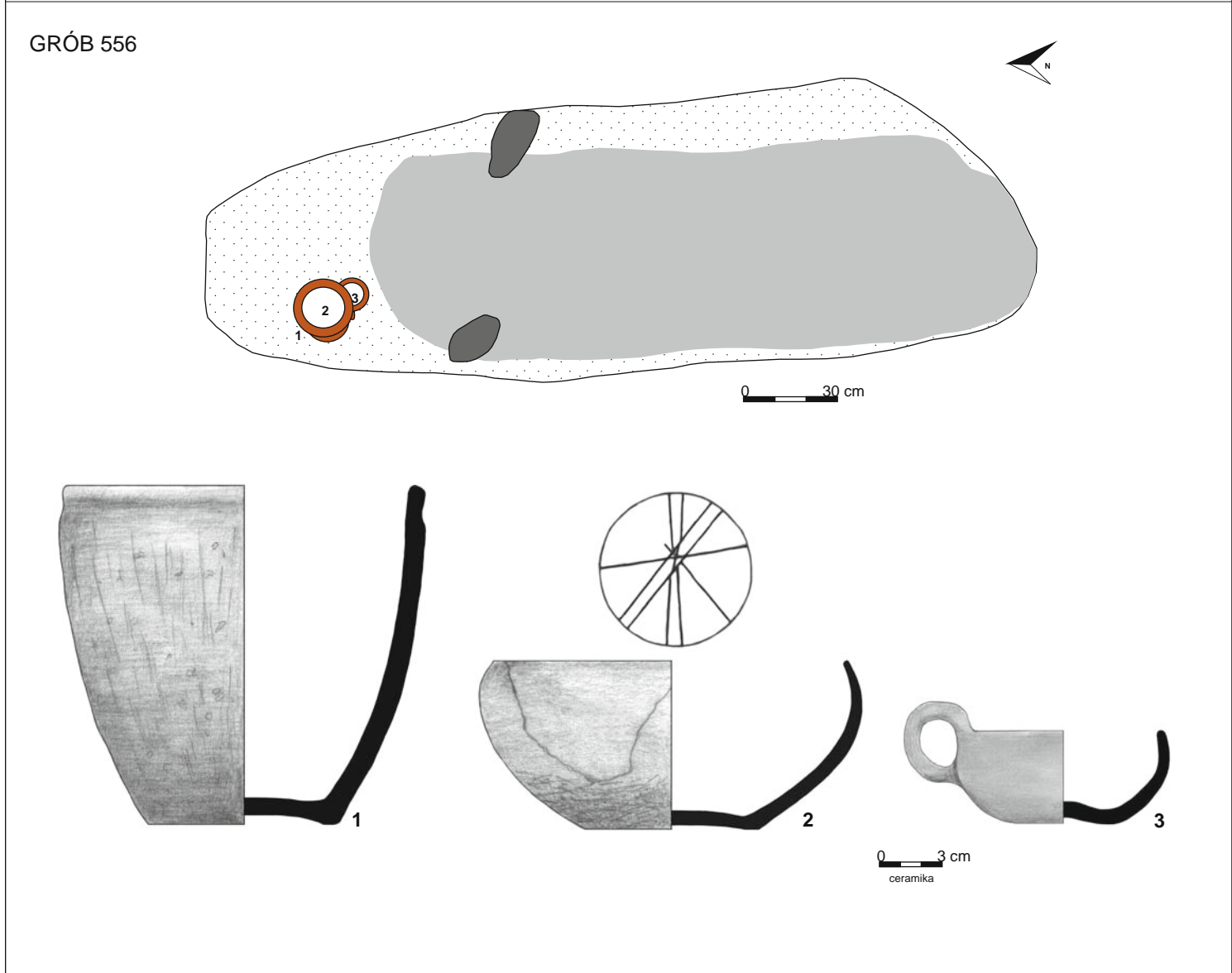
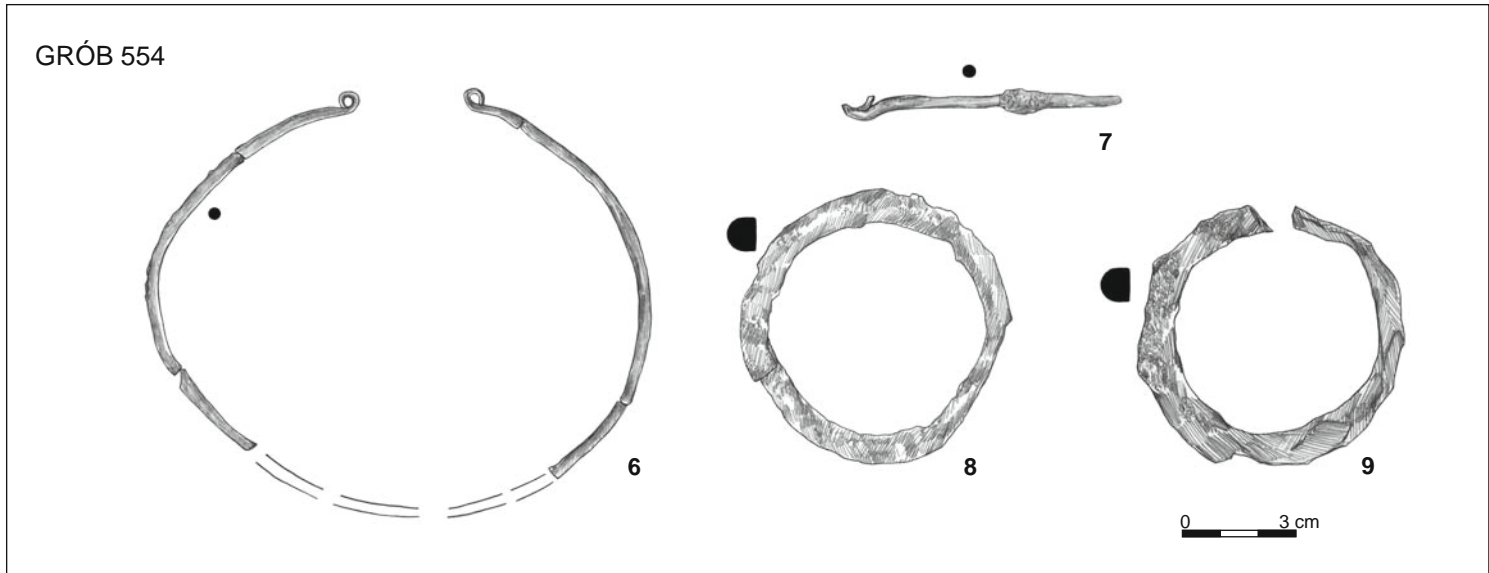

Tablica 337. Grób 554: 6-9 – żelazo. Grób 556: rzut na poziomie 0,55 m; 1-3 – glina  
 Plate 337. Grave 554: 6-9 – iron. Grave 556: plan at 0.55 m; 1-3 – clay

GRÓB 555

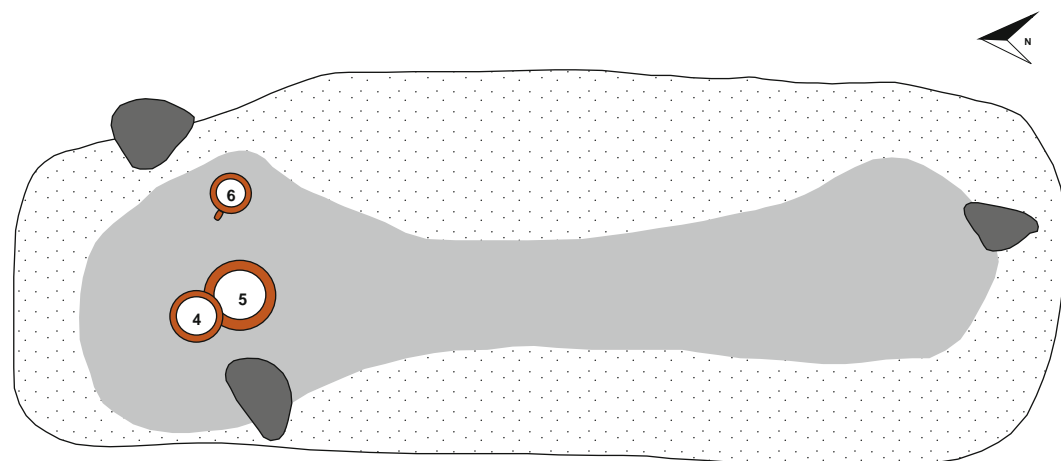

0 30 cm

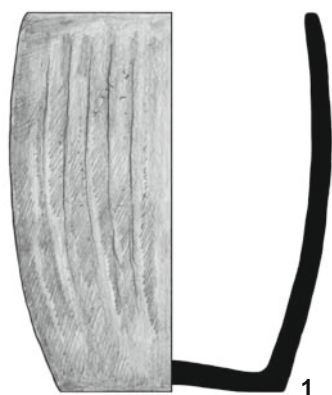

1

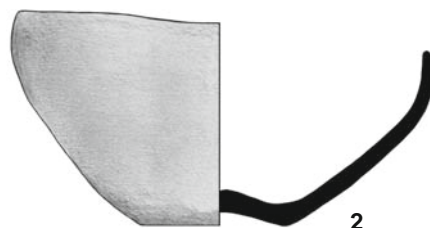

2



3

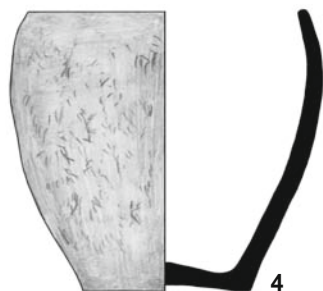

4



5



6

0 3 cm  
ceramika

Tablica 338. Grób 555: rzut na poziomie 1,1 m; 1-6 – glina  
 Plate 338. Grave 555: plan at 1.1 m; 1-6 – clay

GRÓB 557

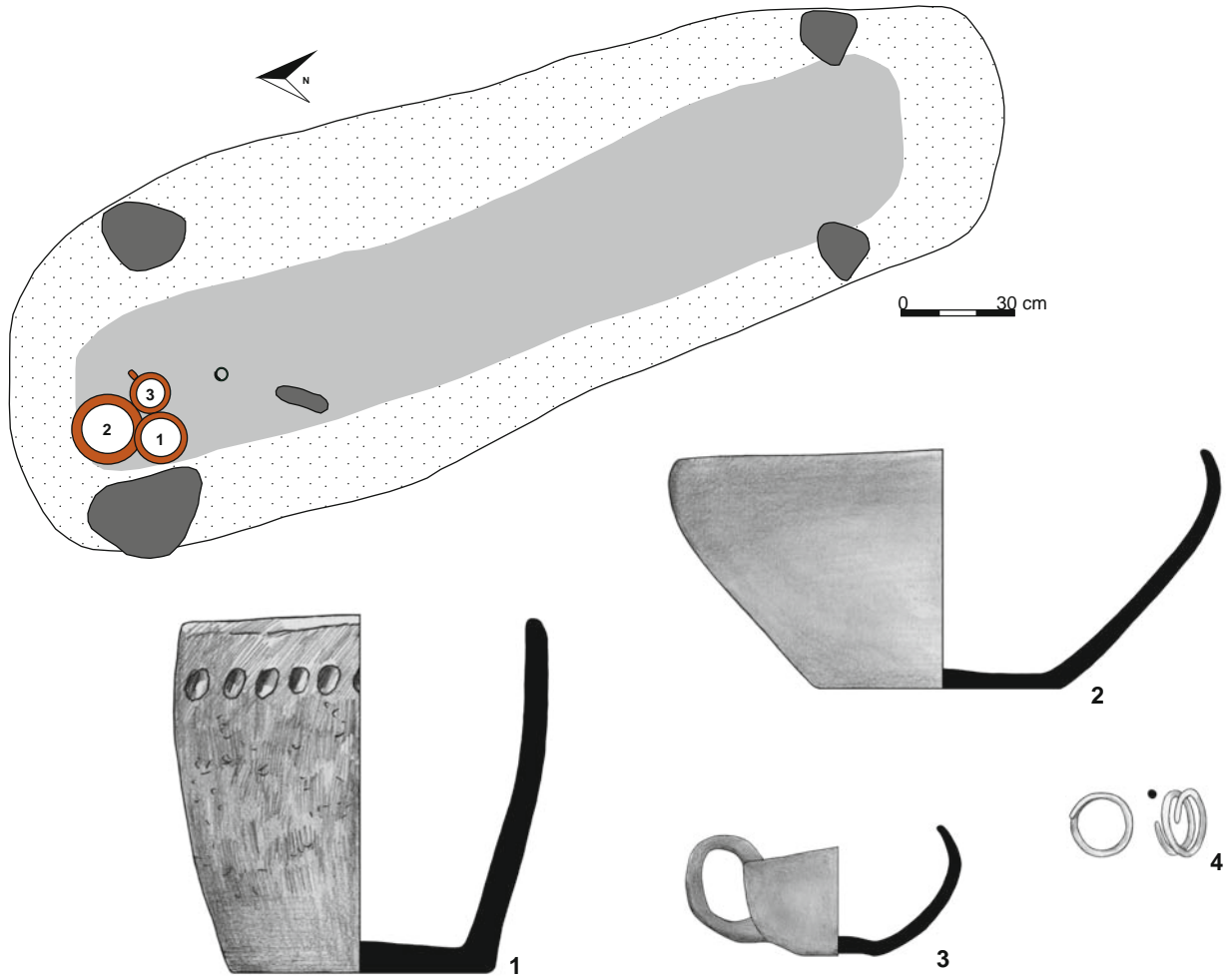

GRÓB 558

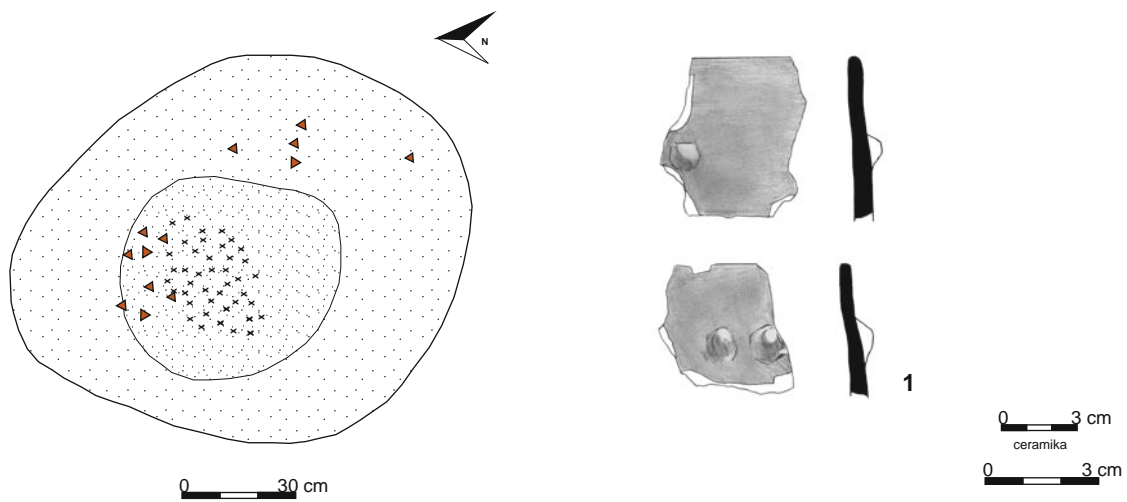

Tablica 339. Grób 557: rzut na poziomie 1,1 m; 1–3 – glina, 4 – brąz. Grób 558: rzut na poziomie 0,3 m; 1 – glina  
 Plate 339. Grave 557: plan at 1.1 m; 1–3 – clay, 4 – bronze. Grave 558: plan at 0.3 m; 1 – clay

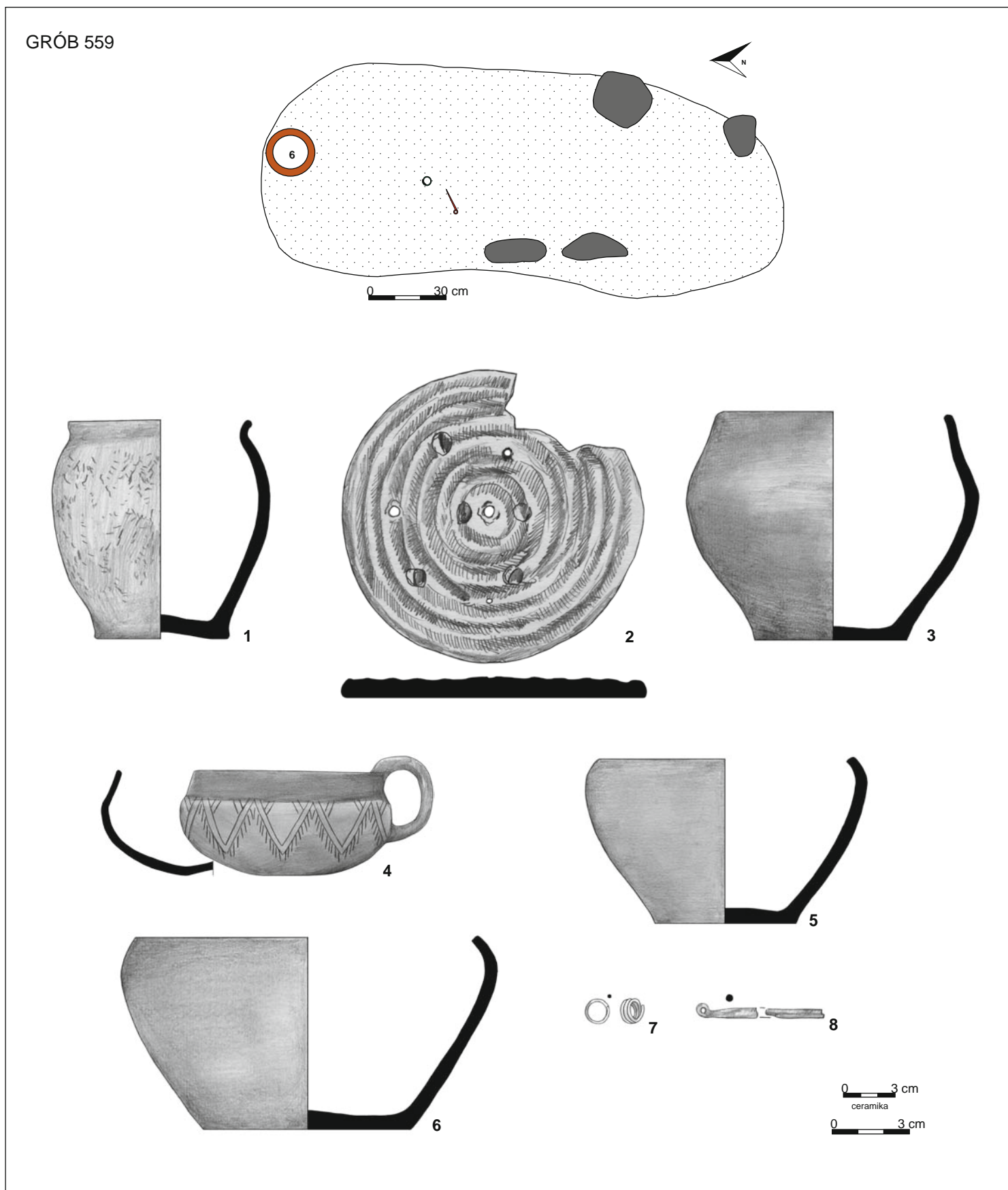

Tablica 340. Grób 559: rzut na poziomie 1,1 m; 1-6 – glina, 7 – brąz, 8 – żelazo  
 Plate 340. Grave 559: plan at 1.1 m; 1-6 – clay, 7 – bronze, 8 – iron

GRÓB 560

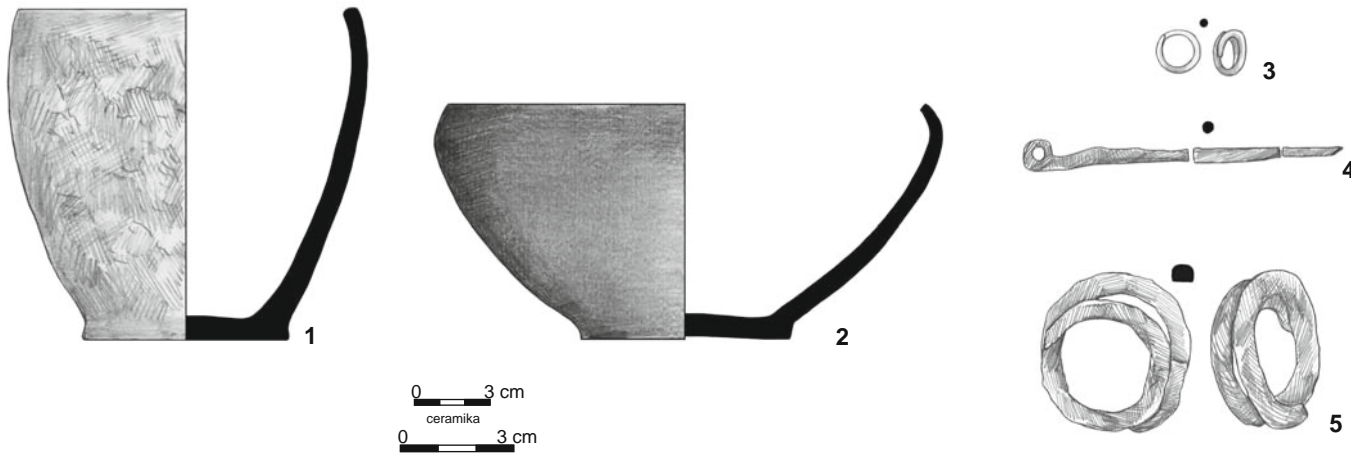
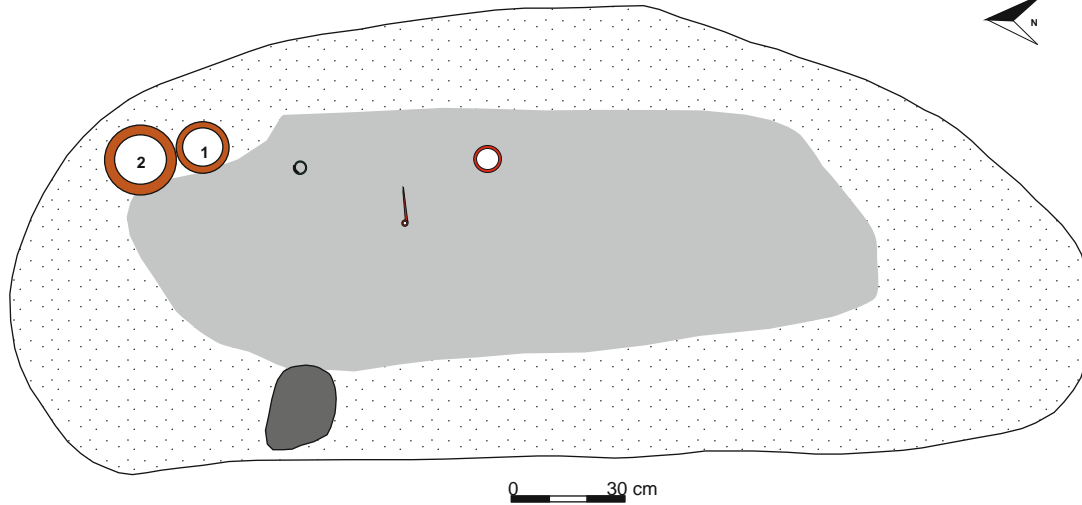

GRÓB 562

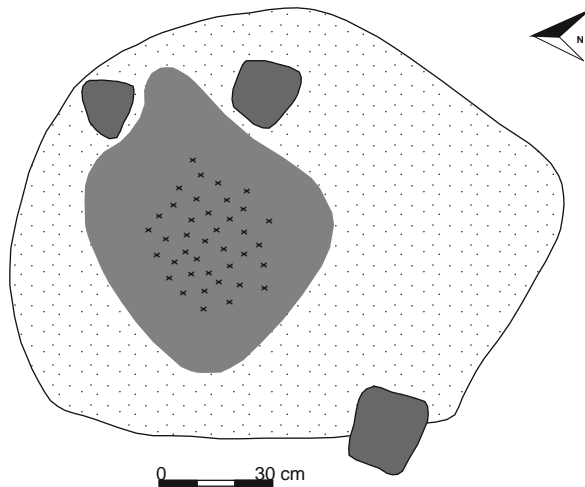

Tablica 341. Grób 560: rzut na poziomie 1 m; 1-2 – glina, 3 – brąz, 4-5 – żelazo. Grób 562: rzut na poziomie 0,5 m  
Plate 341. Grave 560: plan at 1 m; 1-2 – clay, 3 – bronze, 4-5 – iron. Grave 562: plan at 0.5 m

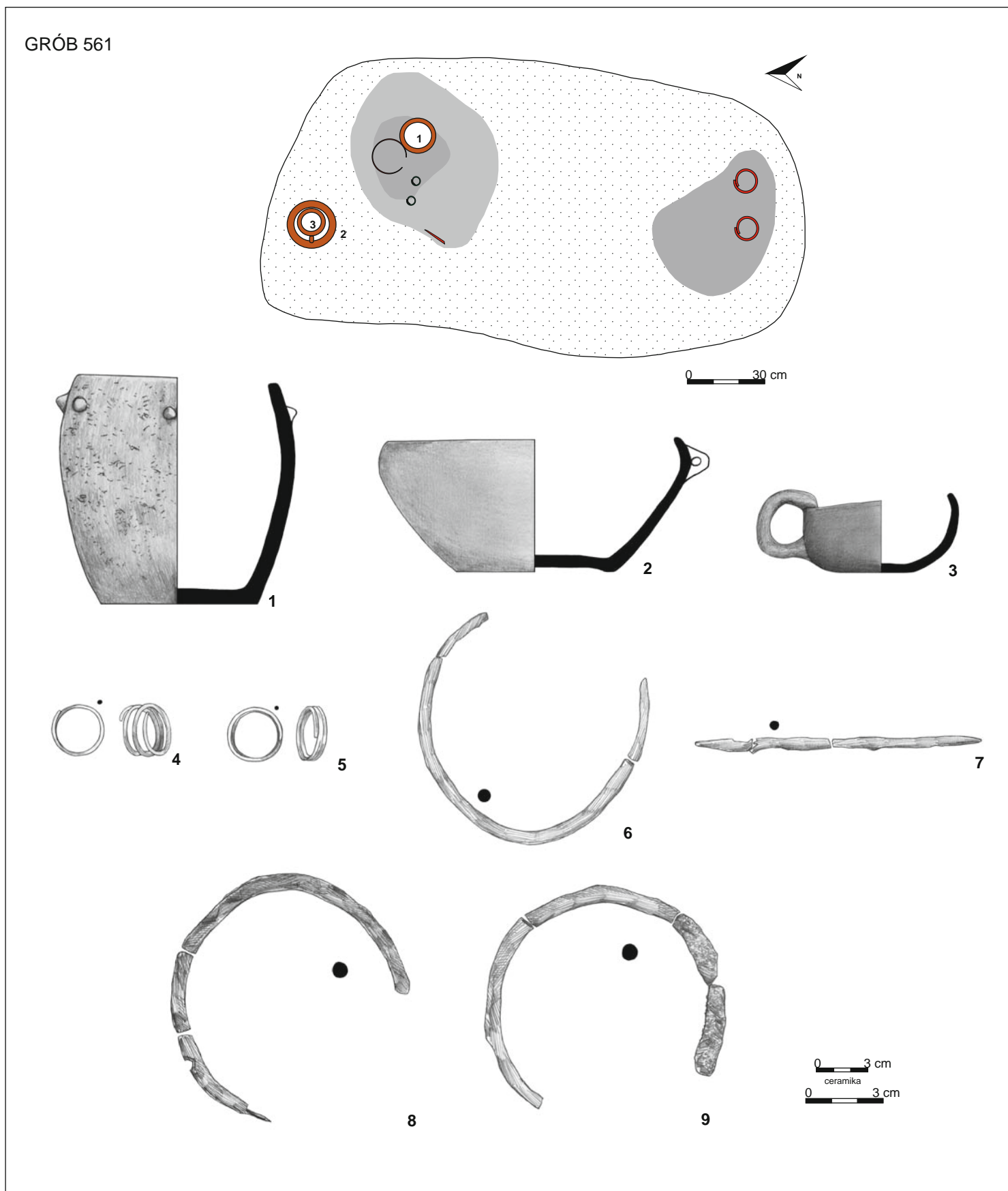

Tablica 342. Grób 561: rzut na poziomie 1 m; 1-3 – glina, 4-5 – brąz, 6-9 – żelazo  
 Plate 342. Grave 561: plan at 1 m; 1-3 – clay, 4-5 – bronze, 6-9 – iron

GRÓB 564

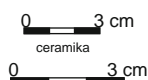
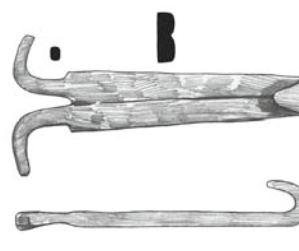
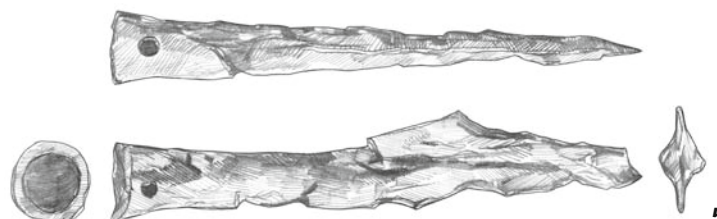
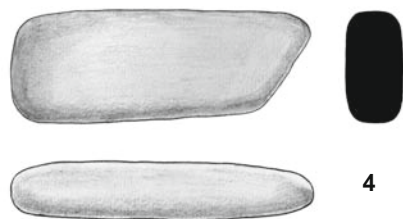
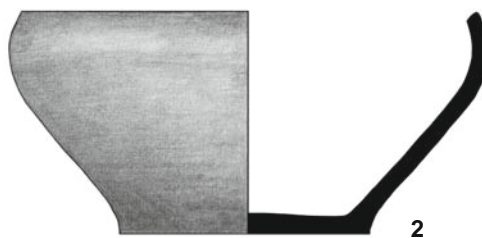
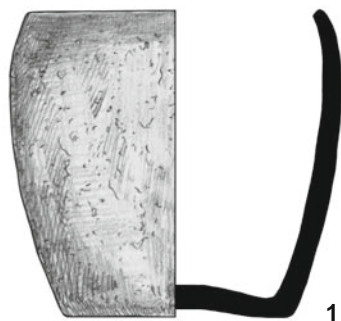
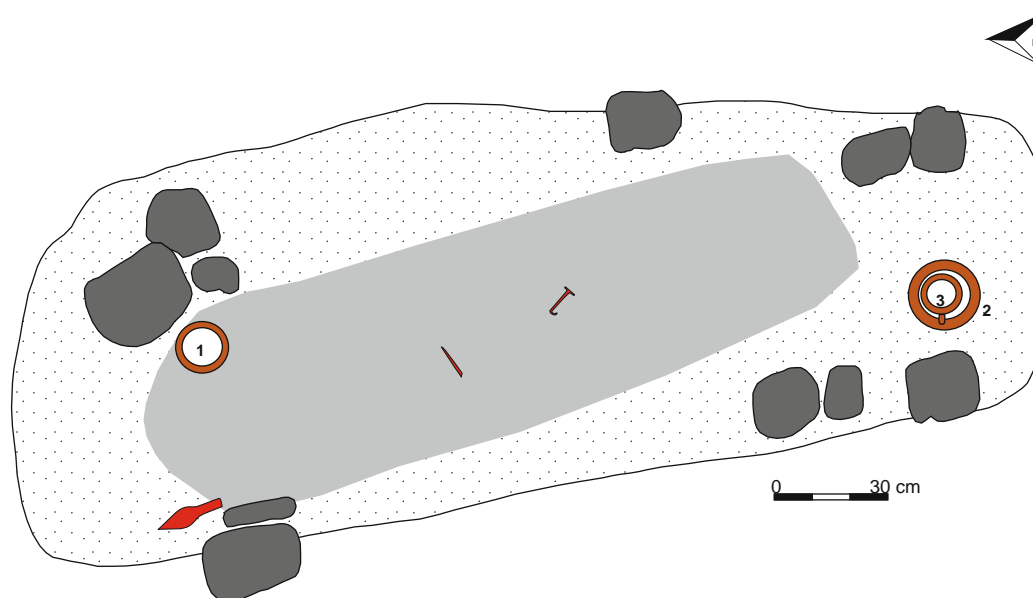

615 TABLICE

Tablica 343. Grób 564: rzut na poziomie 0,7 m; 1-3 – glina, 4 – kamień, 5-7 – żelazo  
Plate 343. Grave 564: plan at 0.7 m; 1-3 – clay, 4 – stone, 5-7 – iron



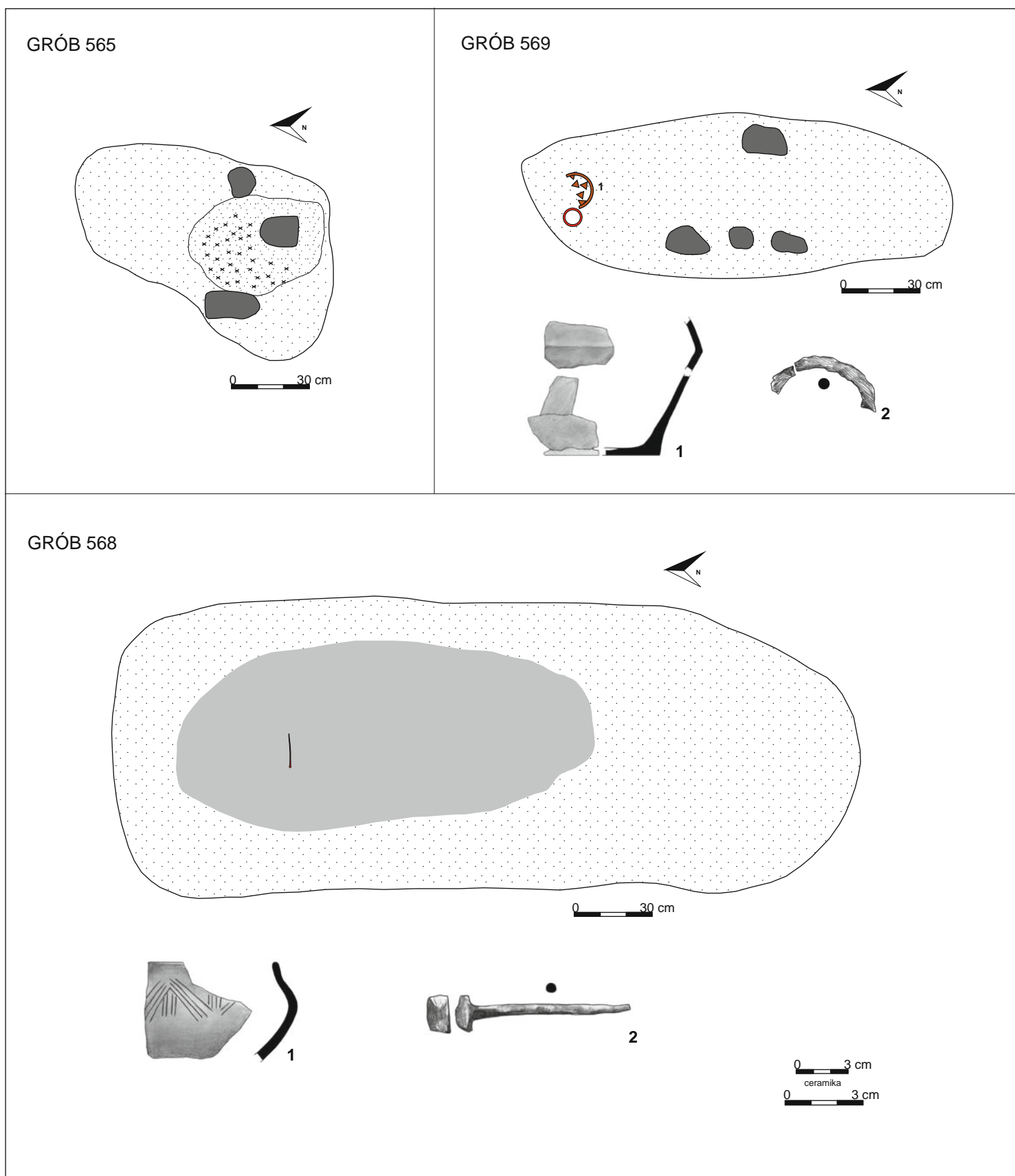

Tablica 344. Grób 565: rzut na poziomie 0,2 m. Grób 568: rzut na poziomie 0,85 m; 1 – glina, 2 – żelazo. Grób 569: rzut na poziomie 0,7 m; 1 – glina, 2 – żelazo

Plate 344. Grave 565: plan at 0.2 m. Grave 568: plan at 0.85 m; 1 – clay, 2 – iron. Grave 569: plan at 0.7 m; 1 – clay, 2 – iron

GRÓB 566

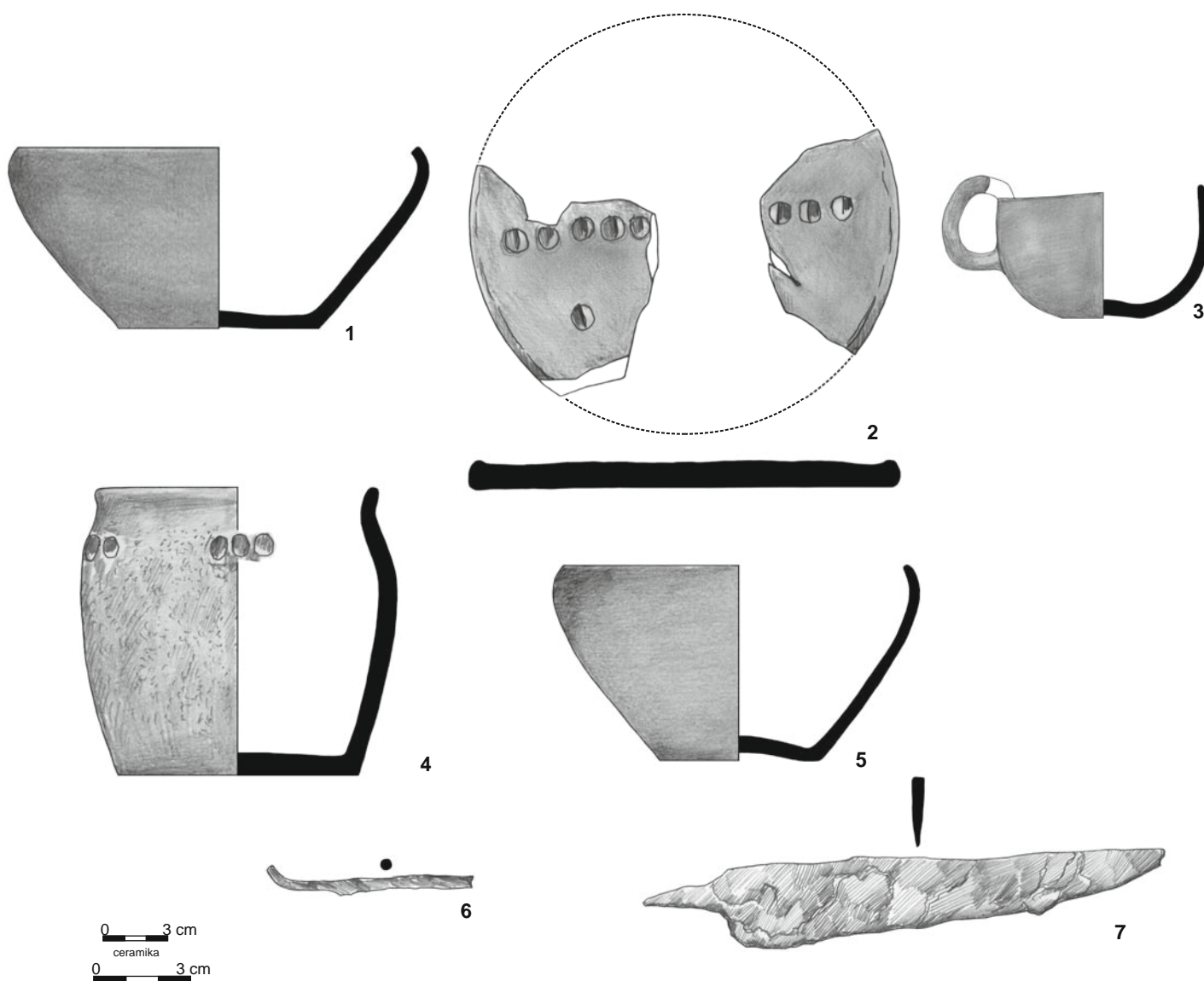
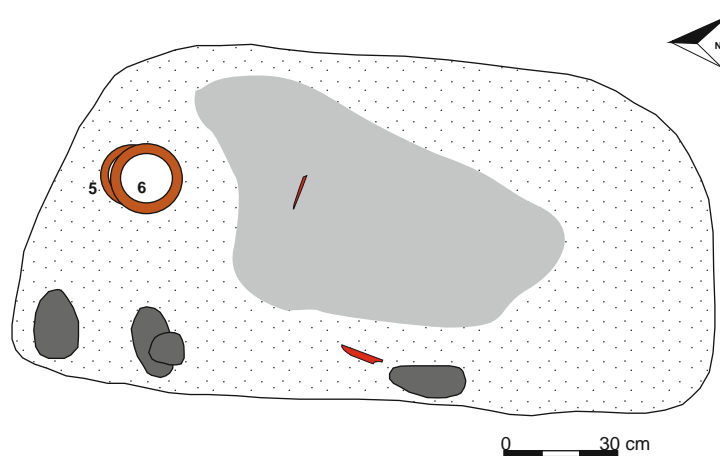

617 TABELICE

Tablica 345. Grób 566: rzut na poziomie 0,9 m; 1–5 – glina, 6–7 – żelazo (nr 1–5 to nacz. 2–6 z dok. opisowej i rzutu grobu)  
Plate 345. Grave 566: plan at 0.9 m; 1–5 – clay, 6–7 – iron (nos 1–5 are vessels marked as nos 2–6 in the description and plan of the grave)

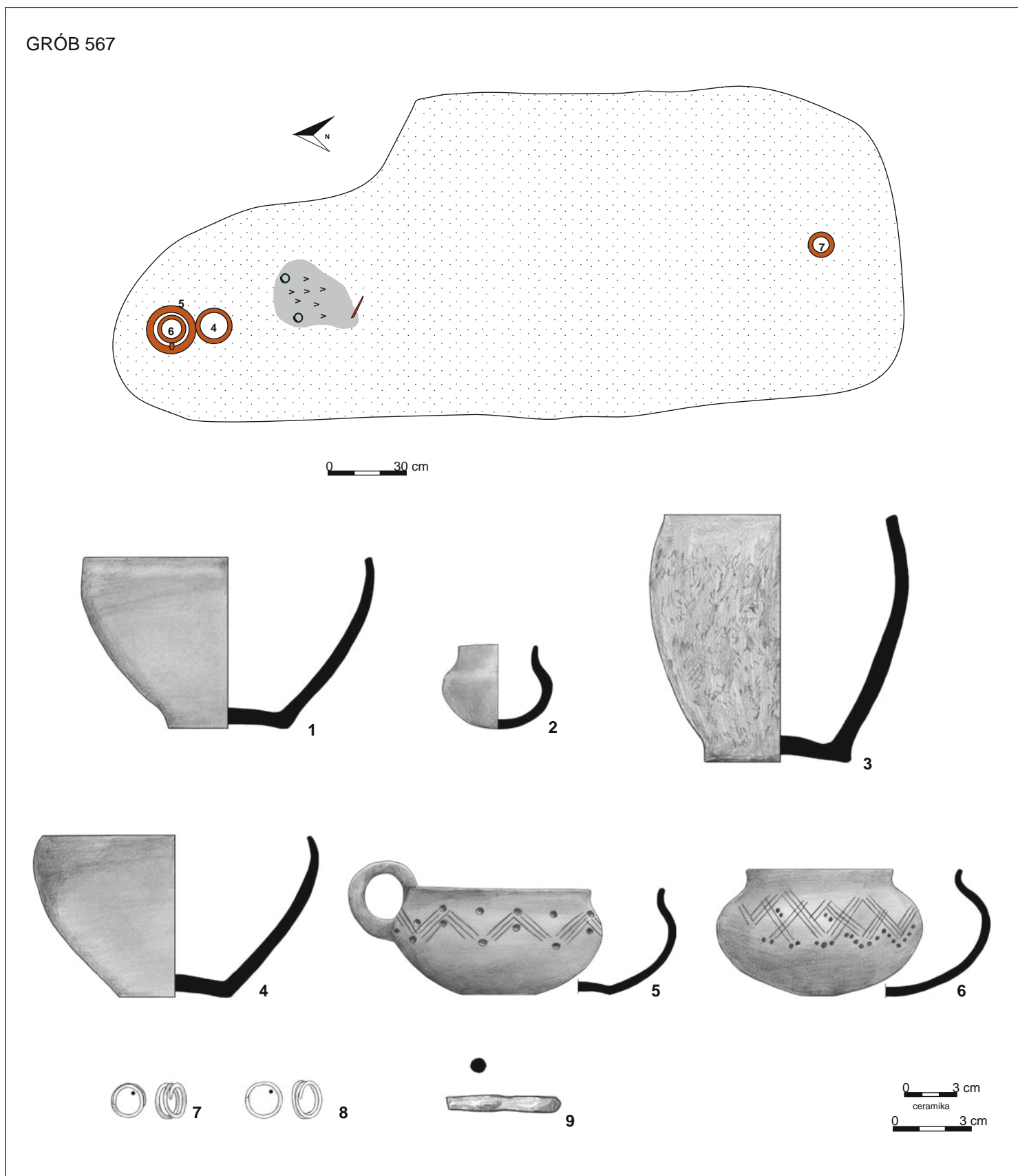

Tablica 346. Grób 567: rzut na poziomie 0,95 m; 1–6 – glina, 7–8 – brąz, 9 – żelazo (nr 1–6 to nacz. 2–7 z dok. opisowej i rzutu grobu)  
 Plate 346. Grave 567: plan at 0.95 m; 1–6 – clay, 7–8 – bronze, 9 – iron (nos 1–6 are vessels marked as nos 2–7 in the description and plan of the grave)

GRÓB 570



GRÓB 571

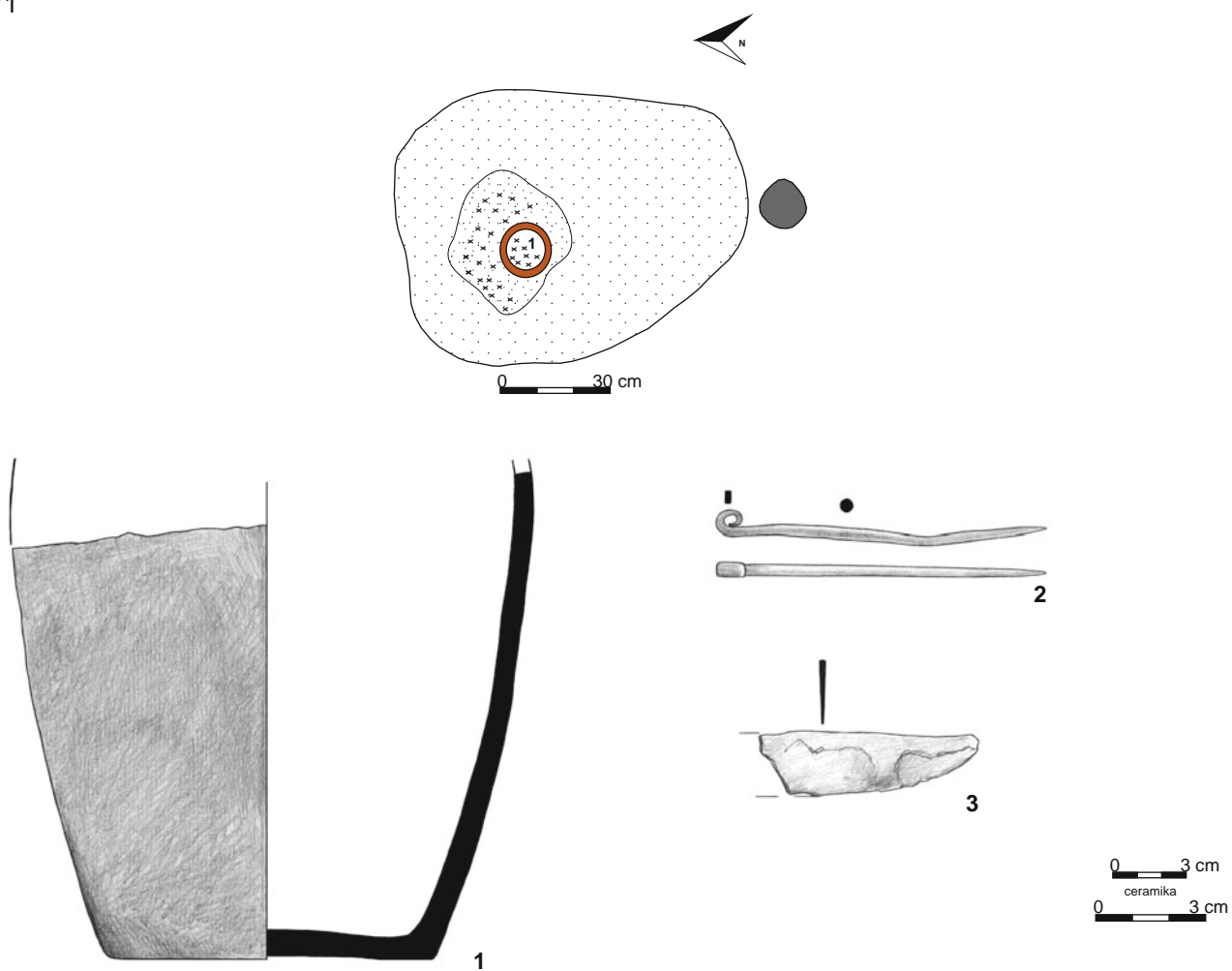

Tablica 347. Grób 570: 1-3 – glina. Grób 571: rzut na poziomie 0,35 m; 1 – glina, 2-3 – żelazo  
Plate 347. Grave 570: 1-3 – clay. Grave 571: plan at 0.35 m; 1 – clay, 2-3 – iron

GRÓB 574

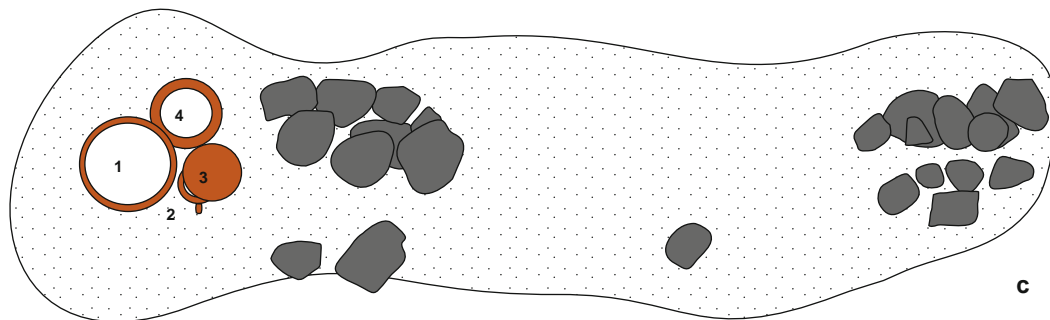
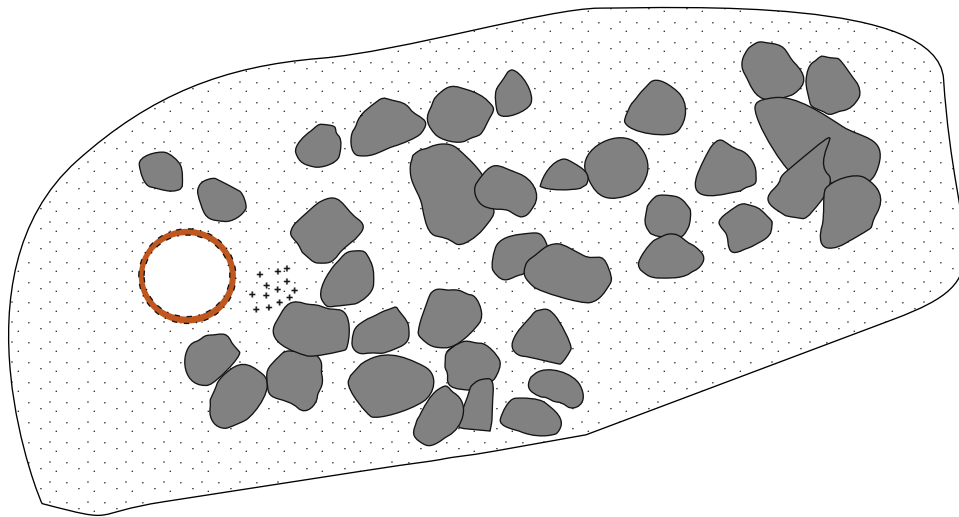
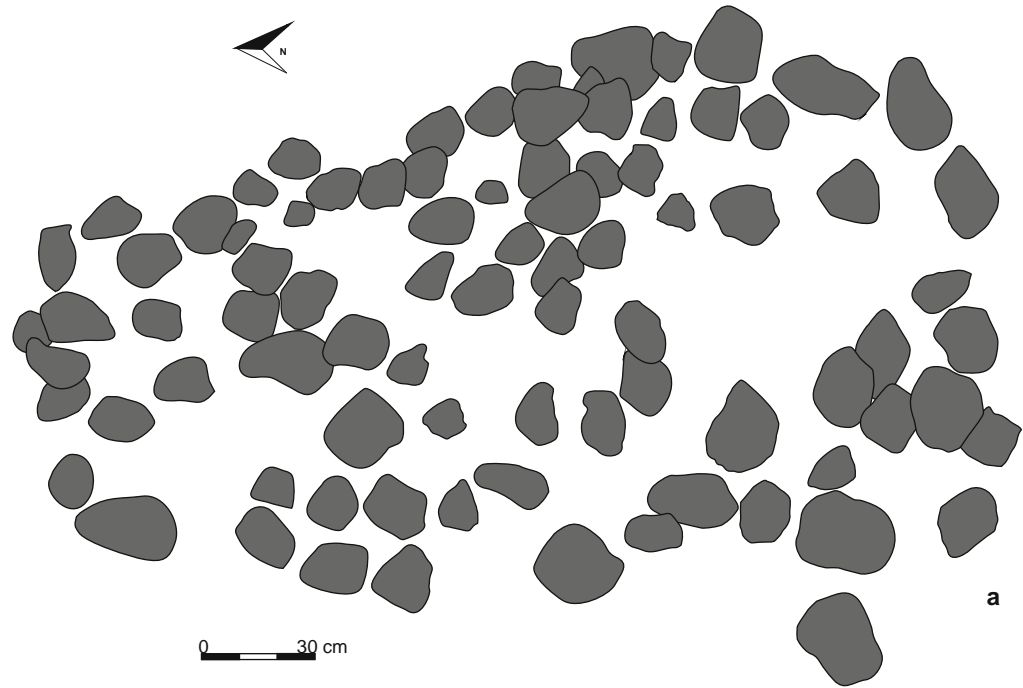

Tablica 348. Grób 574: a – rzut na poziomie 0,5 m, b – rzut na poziomie 0,65 m, c – rzut na poziomie 0,9 m  
Plate 348. Grave 574: a – plan at 0.5 m, b – plan at 0.65 m, c – plan at 0.9 m

GRÓB 574

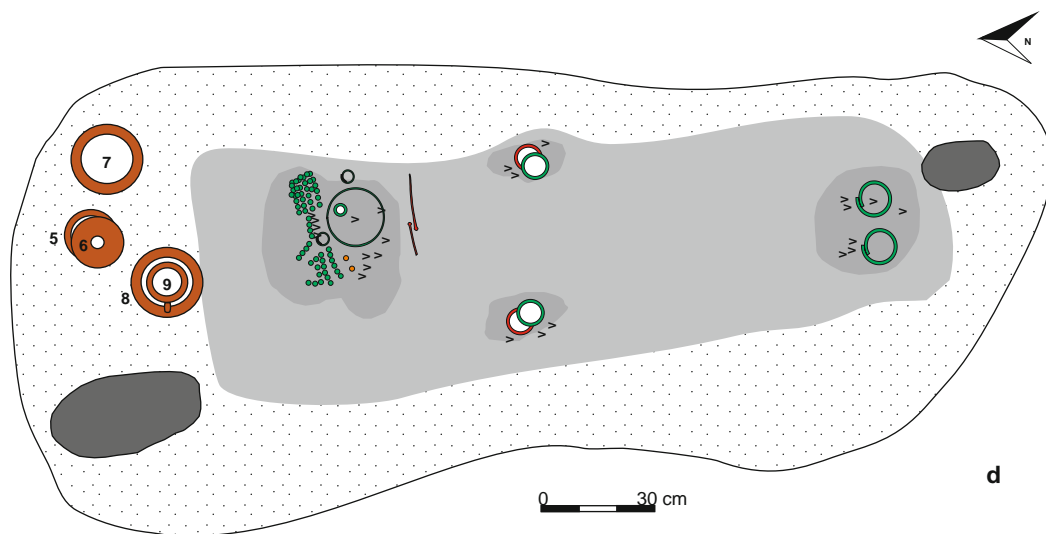

d

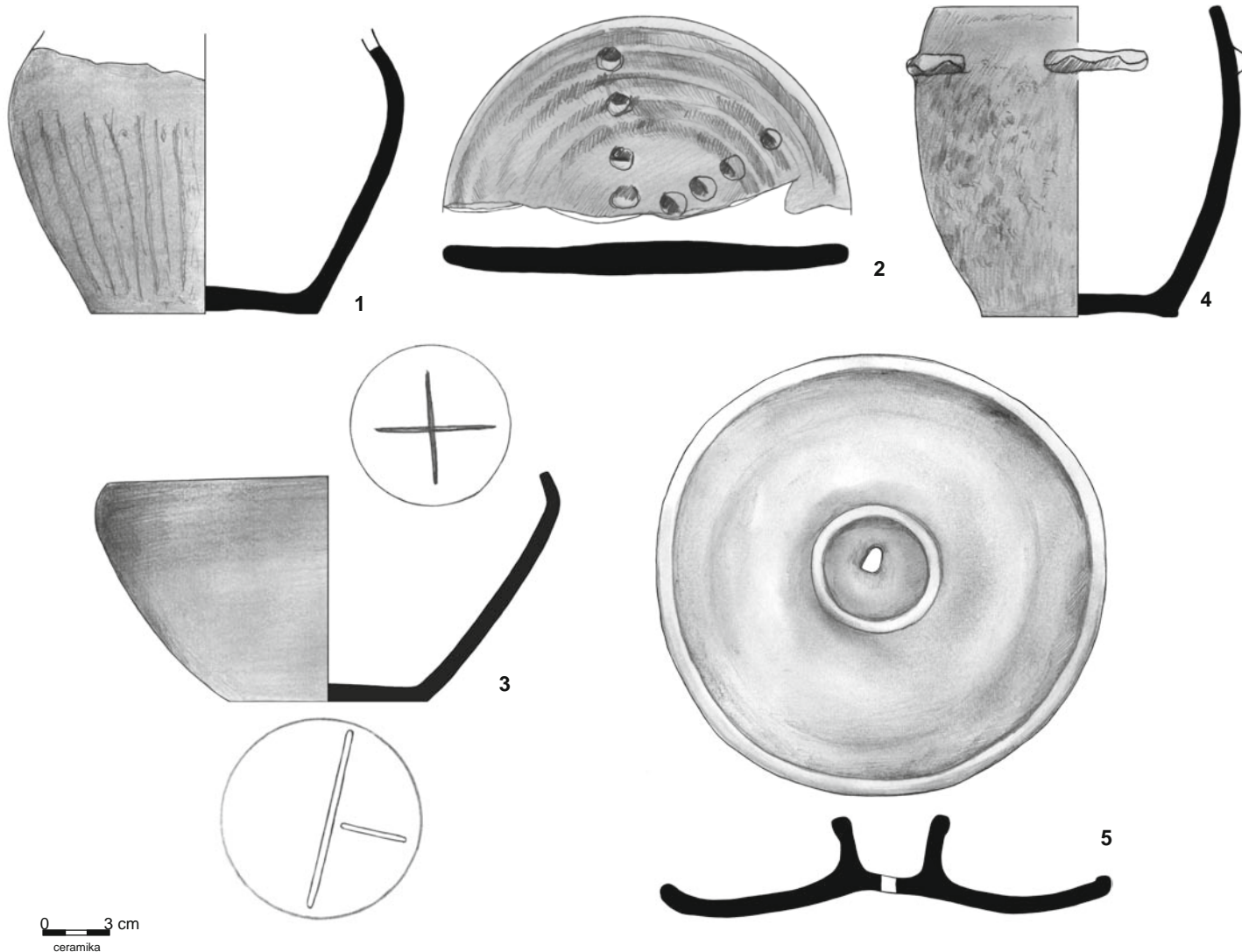

621 TABELICE

Tablica 349. Grób 574: d – rzut na poziomie 1,5 m; 1–5 – glina (nr 2–5 to nacz. 3–6 z dok. opisowej i rzutu grobu)  
 Plate 349. Grave 574: d – plan at 1.5 m; 1–5 – clay (nos 2–5 are vessels marked as nos 3–6 in the description and plan of the grave)

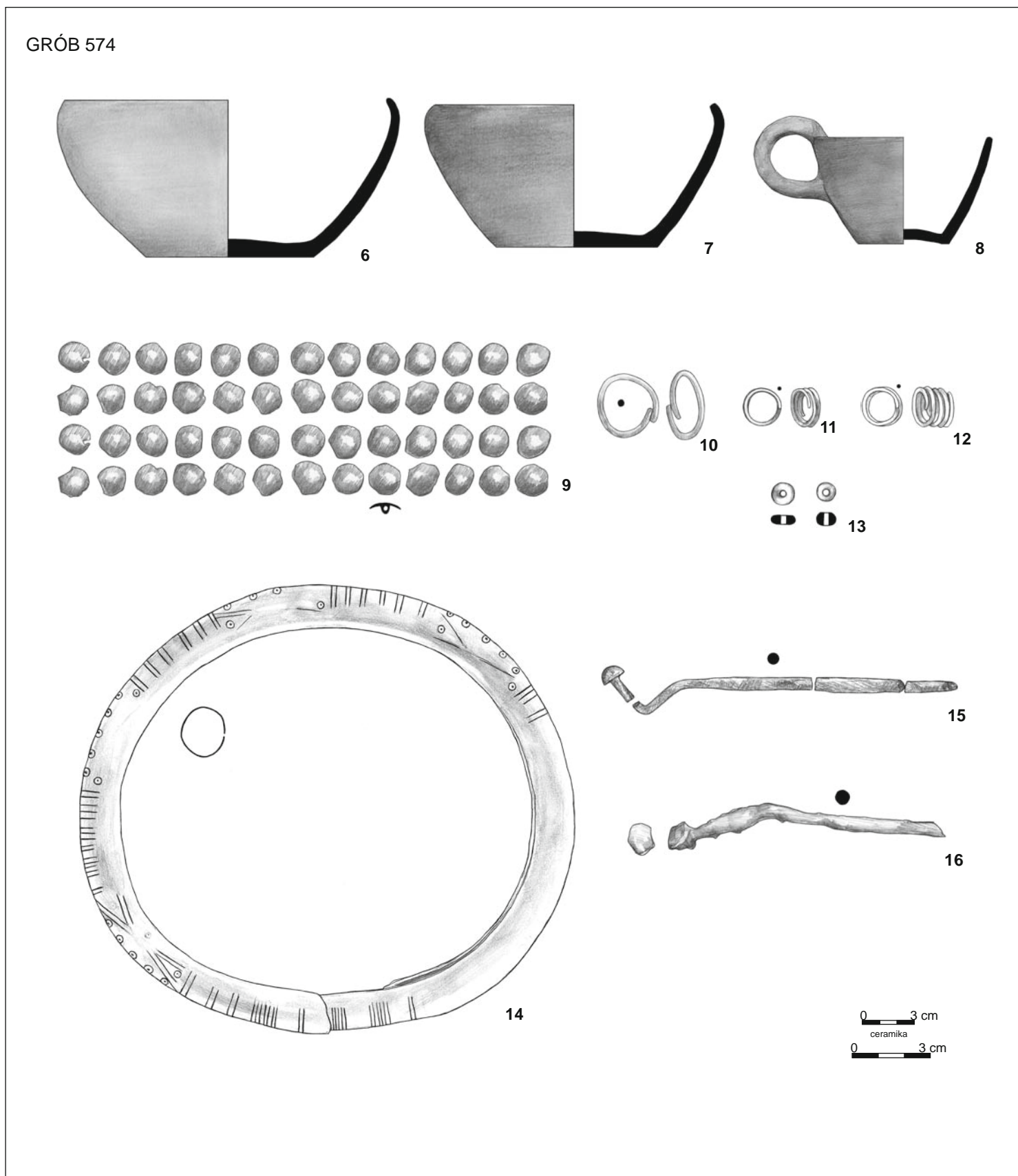

Tablica 350. Grób 574: 6–8 – glina, 9–12, 14 – brąz, 13 – bursztyn, 15–16 – żelazo (nr 6–8 to nacz. 7–9 z dok. opisowej i rzutu grobu)  
 Plate 350. Grave 574: 6–8 – clay, 9–12, 14 – bronze, 13 – amber, 15–16 – iron (nos 6–8 are vessels marked as nos 7–9 in the description and plan of the grave)

GRÓB 574

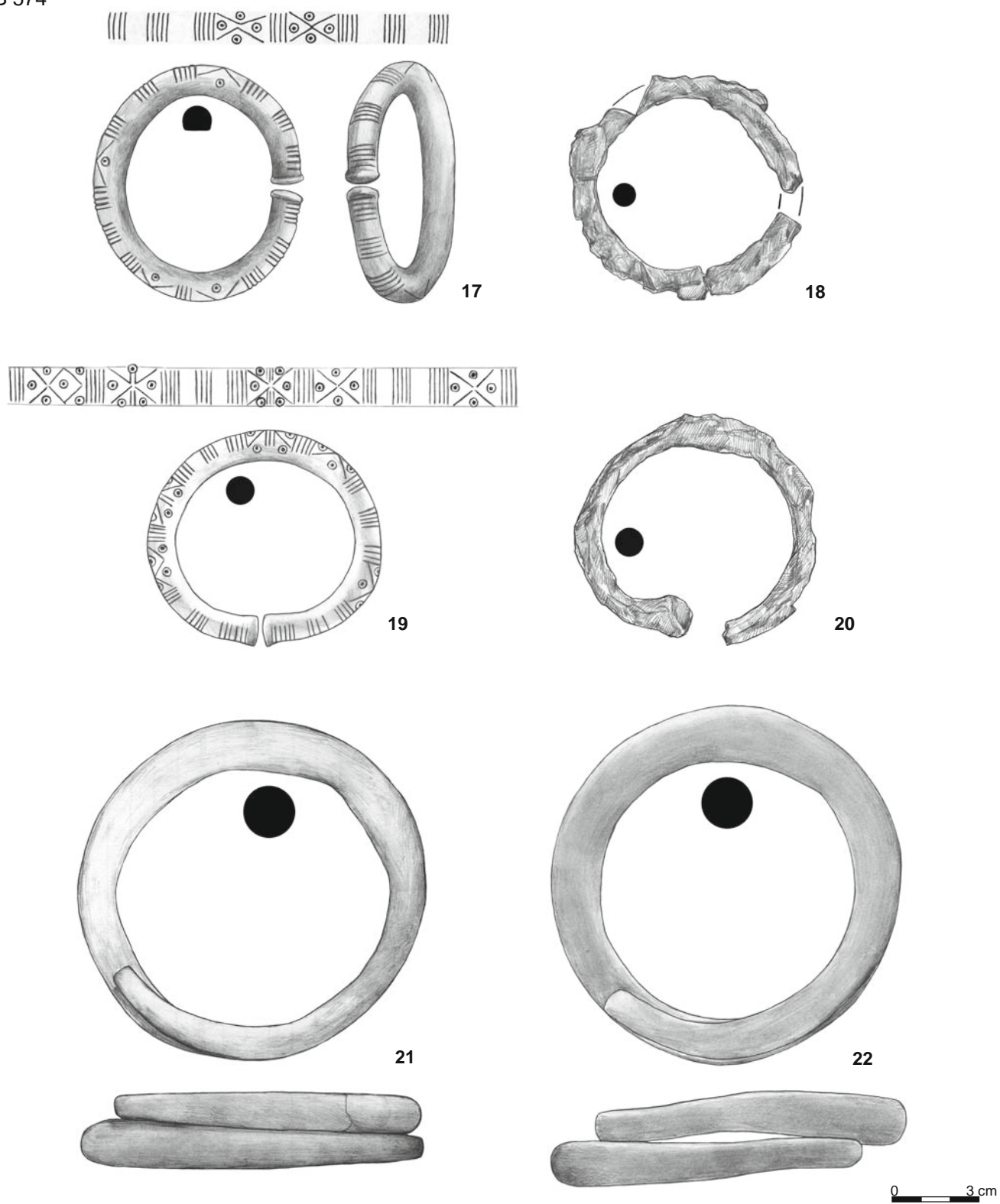

623 TABLICE

Tablica 351. Grób 574: 17, 19, 21–22 – brąz, 18, 20 – żelazo  
Plate 351. Grave 574: 17, 19, 21–22 – bronze, 18, 20 – iron



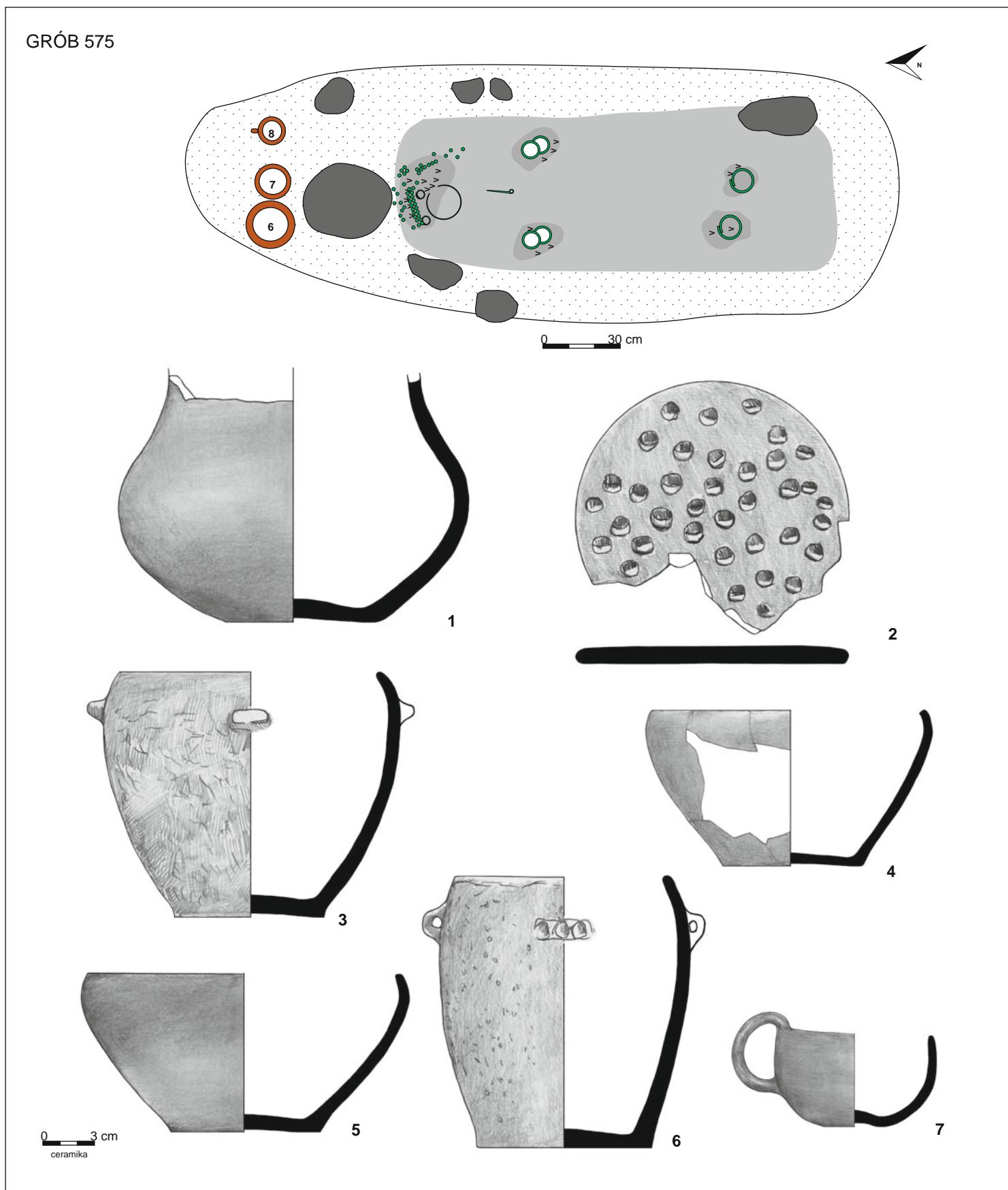

Tablica 352. Grób 575: rzut na poziomie 1,35 m; 1-7 – glina (nr 5-7 to naczy. 6-8 z dok. opisowej i rzutu grobu)

Plate 352. Grave 575: plan at 1.35 m; 1-7 – clay (nos 5-7 are vessels marked as nos 6-8 in the description and plan of the grave)

GRÓB 575

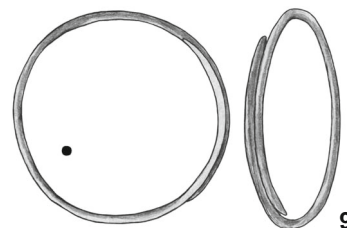
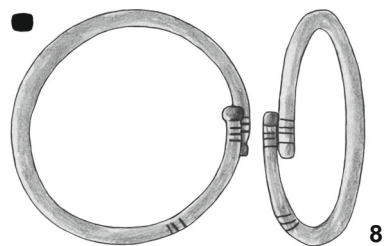
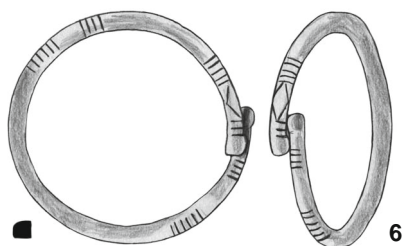
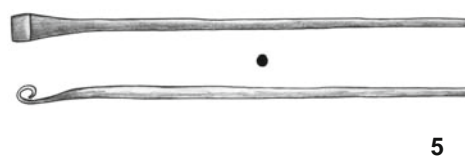
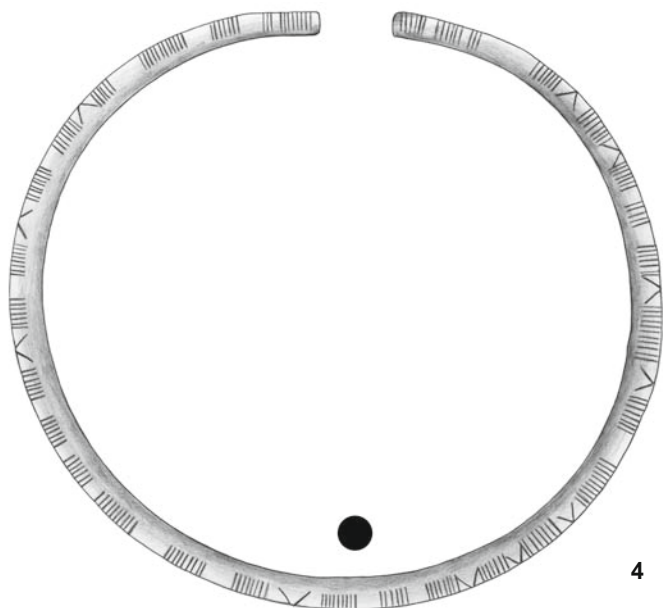
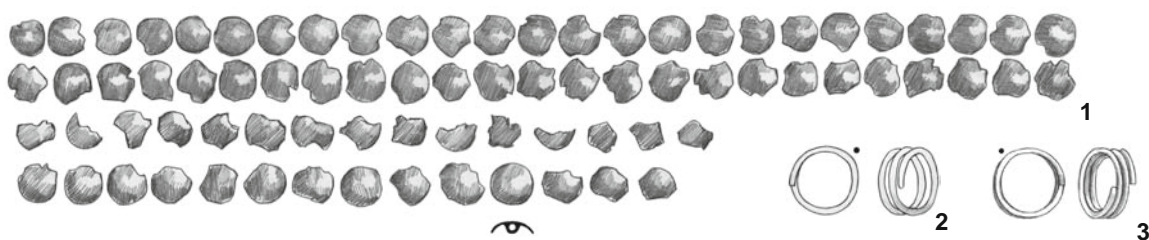

0 3 cm

Tablica 353. Grób 575: 1-9 – brąz  
Plate 353. Grave 575: 1-9 – bronze

GRÓB 575

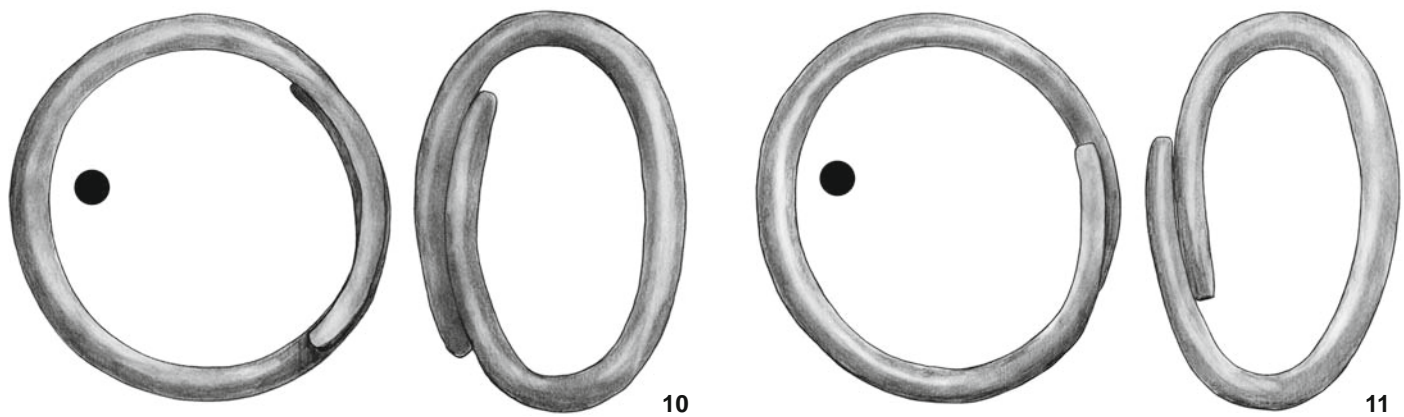

GRÓB 576

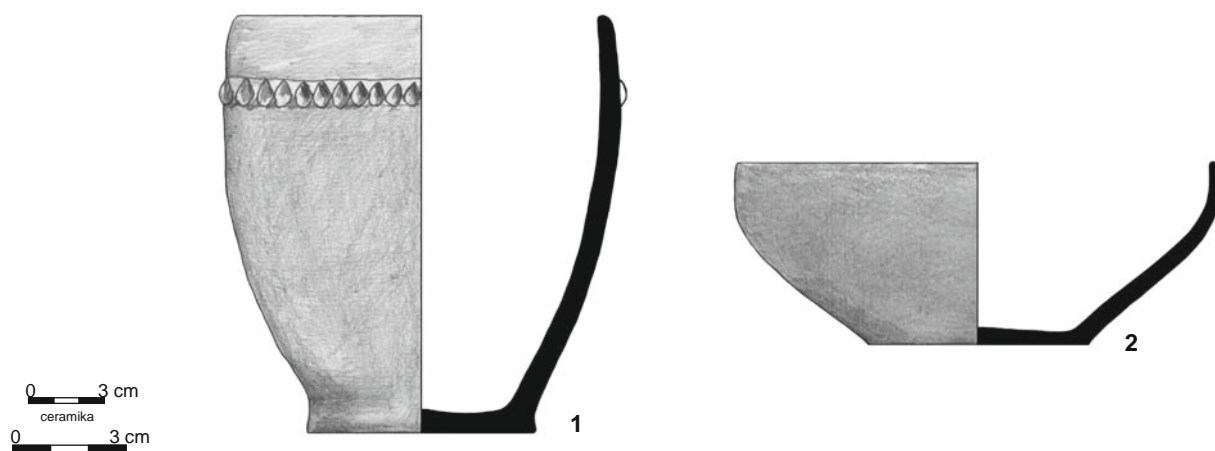
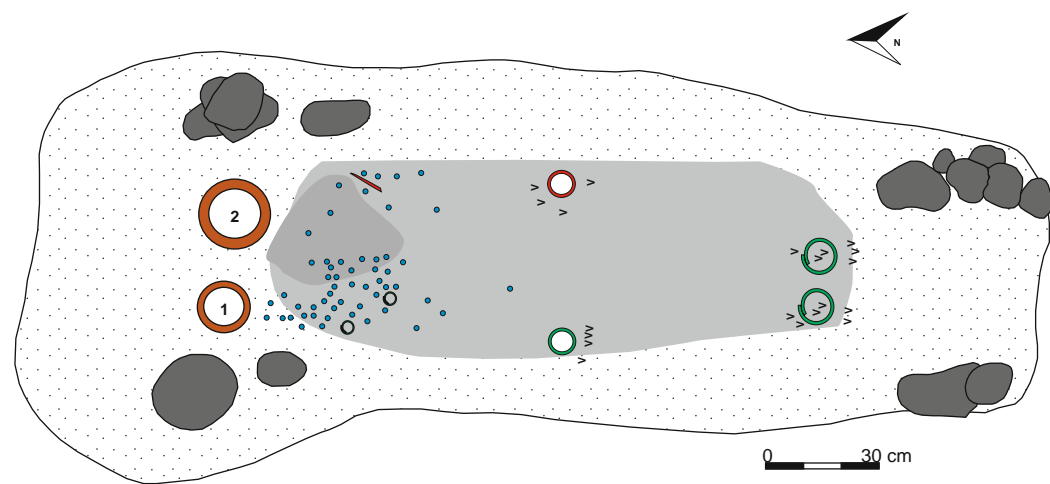

Tablica 354. Grób 575: 10–11 – brąz. Grób 576: rzut na poziomie 0,95 m; 1–2 – glina  
 Plate 354. Grave 575: 10–11 – bronze. Grave 576: plan at 0.95 m; 1–2 – clay

GRÓB 576

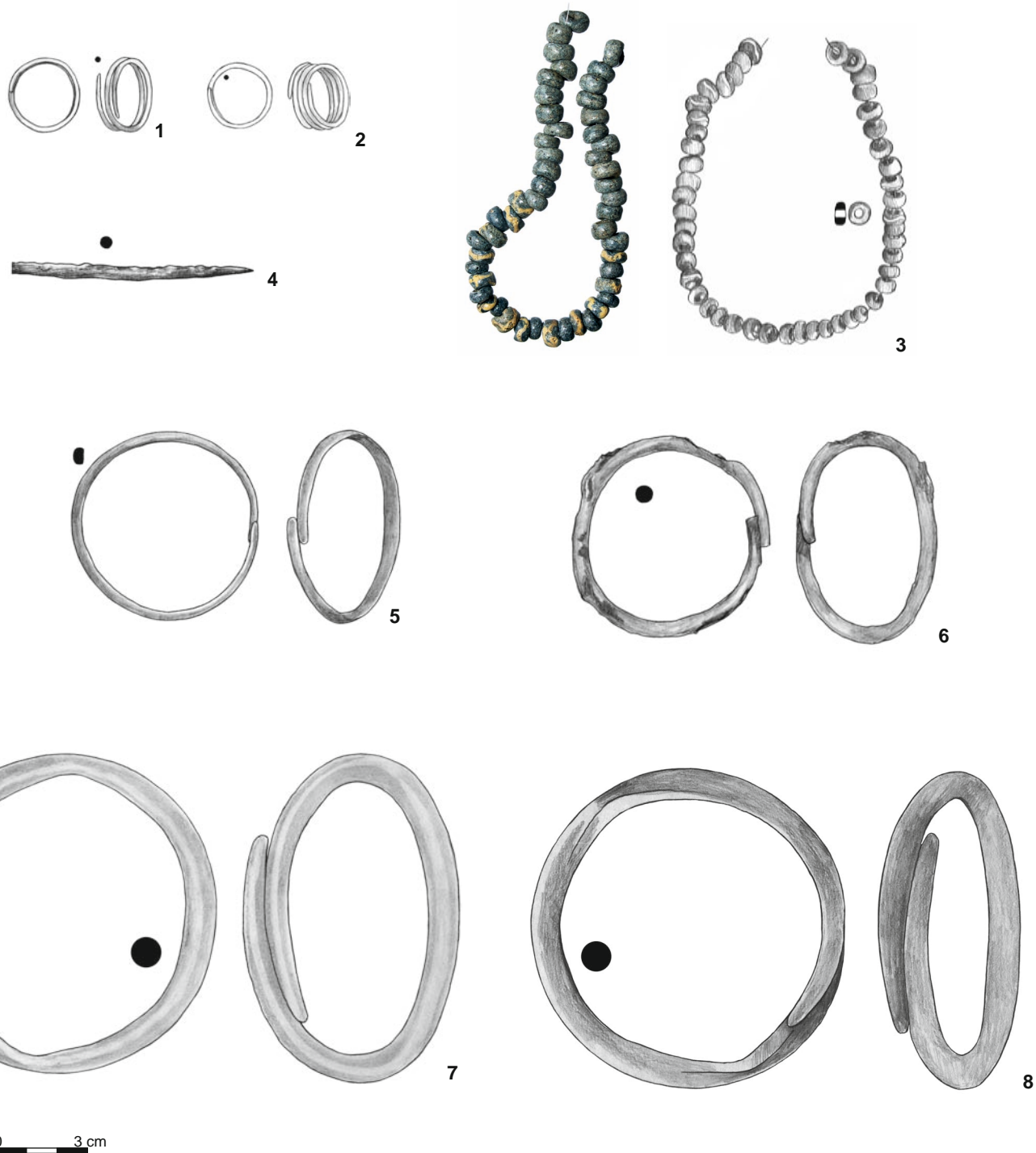

627 TABELICE

Tablica 355. Grób 576: 1-2, 5, 7-8 – brąz, 3 – szkło, 4, 6 – żelazo  
Plate 355. Grave 576: 1-2, 5, 7-8 – bronze, 3 – glass, 4, 6 – iron

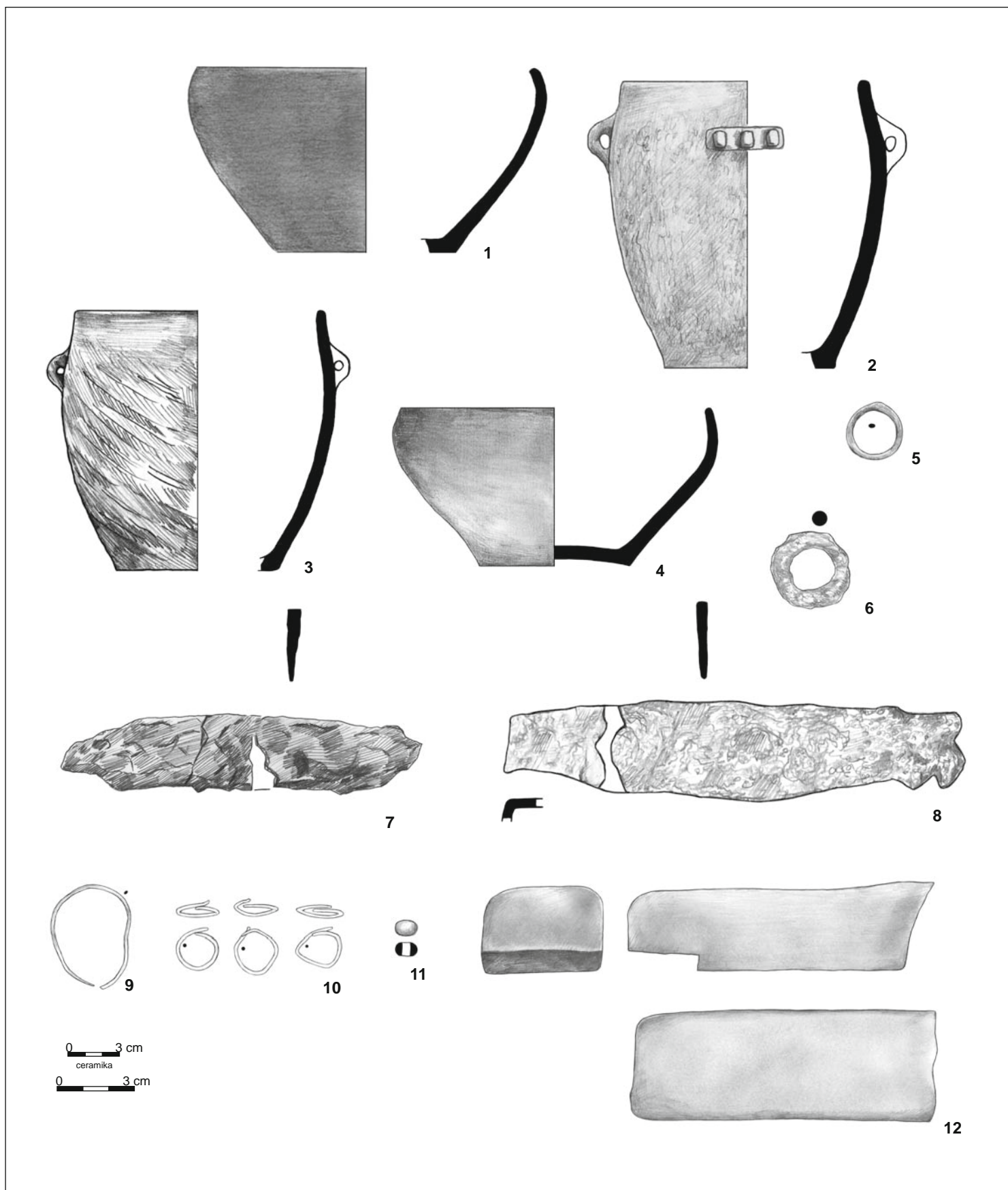

Tablica 356. Znajdziska luźne, zabytki z niezidentyfikowanych grobów: 1-4 – glina, 5, 9-10 – brąz, 6-8 – żelazo, 11 – szkło, 12 – kamień  
 Plate 356. Stray finds, artefacts from unidentified graves: 1-4 – clay, 5, 9-10 – bronze, 6-8 – iron, 11 – glass, 12 – stone

**MG**  
MUZEUM  
W GLIWICACH

Wydawnictwo  
**Profil**  
-Archeo

